

ミストサウナ機能付き  
**OSAKA GAS 浴室暖房乾燥機**  
取扱説明書

商品コード 161-M541 (1室換気タイプ)  
161-M641 (1室常時換気タイプ)  
161-M741 (2室常時換気タイプ)  
161-M841 (3室常時換気タイプ)

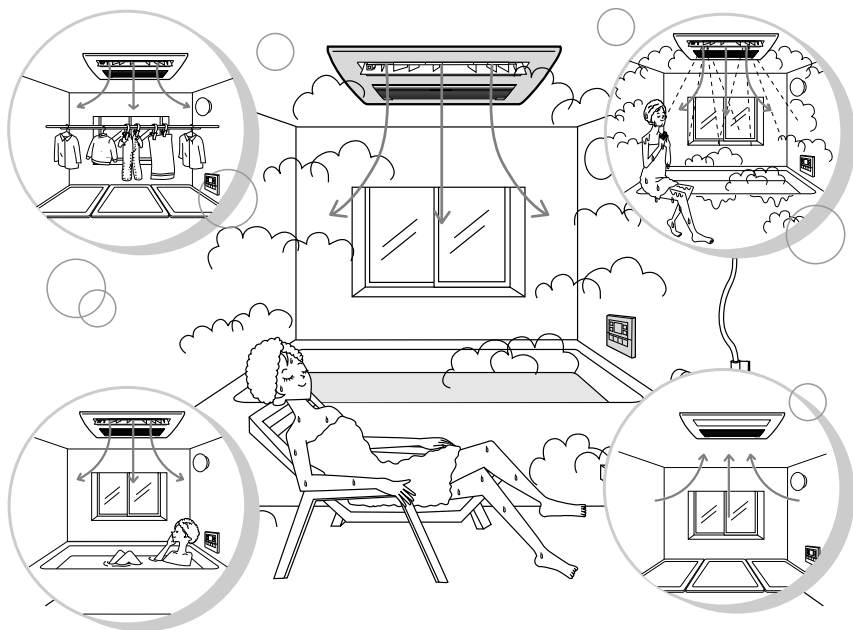

保証書付き

工事説明書別添

このたびは、大阪ガスの「ミストカック（ミストサウナ機能付き浴室暖房乾燥機）」をお買い上げいただき、まことにありがとうございました。

この取扱説明書をよくお読みのうえ、正しくお使いください。

特に「安全上のご注意」（4～9ページ）は、ご使用前に必ずお読みいただき、安全にお使いください。

取扱説明書を紛失された場合は、お買い上げの販売店、または最寄りの大阪ガスにご連絡ください。

保証書（裏表紙）は、必ずお買い上げ店名・お買い上げ日が記載されている保証登録カード、または領収証等とセットで保管してください。

## 入浴

### ミストサウナ

浴室内を高温・高湿度のサウナ空間にします。

(発汗したいとき  
冬の暖房に)

マイクロミストは目に見えない微細なミストを吹き出します。

(☎ 18～23ページ)

### 涼風

換気をしながら送風します。

(入浴中に涼風感が  
欲しいときに)

(☎ 37ページ)

### 水ミスト

浴室内に水のみストを噴霧します。

(夏場や入浴後の涼感が欲しいときに)

(☎ 19～23ページ)

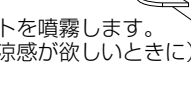
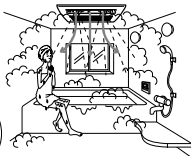

## カビ抑制

### 乾燥

浴室を乾燥します。

(カビの発生しにくい環境にします)

(☎ 28～29、32ページ)

### パンチ

マイクロミスト運転の温度・湿度で浴室のカビ抑制をします。

(浴室の天井  
や壁面の付  
着カビにダ  
メージを与  
えます)

(☎ 38ページ)

### 換気

浴室の湿気を排出します。

(☎ 26～27ページ)

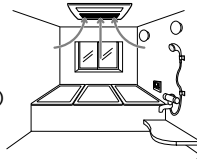

## 暖房

### 暖房

浴室内を温めます。

(準備運転  
入浴中暖房)

(☎ 24～25ページ)

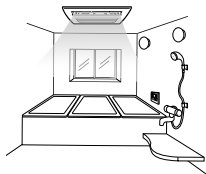

## 衣類

### 乾燥

天候や時間を気にせず衣類を乾燥します。

(浴室吊り干し)

(☎ 28～32ページ)

### 衣類リフレッシュ

マイクロミストにより衣類の脱臭と、しわを低減します。

(浴室吊り干し)

(☎ 33～36ページ)

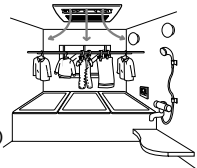

## おすすめ運転

ミストサウナの

### 「温冷コース」運転

3つのコースが  
選択できます

- ☎ S 温冷スプラッシュコース
  - ☎ M 温冷マイクロコース
  - ☎ F 温冷フルコース
- (☎ 18～23ページ)

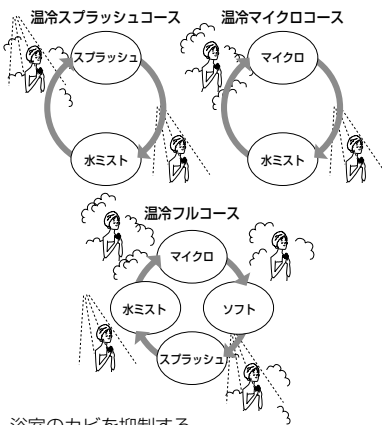

浴室のカビを抑制する

### 「パンチ」運転

(☎ 38ページ)

衣類の臭いをとり、しわを低減する

### 「衣類リフレッシュ」運転

(☎ 33～36ページ)

ランニングコストを抑えて乾燥する

### 乾燥「エコ」運転

(☎ 28～32ページ)

### 自動運転

ワンタッチで運転操作完了  
(時間設定の必要なし)

### 換気「自動」

(☎ 26～27ページ)

### 乾燥「自動」

(☎ 28～32ページ)



はじめに

特長 ..... 2～3  
 安全上のご注意 ..... 4～9  
 各部の名前とはたらき ..... 10～12  
 風向を変える ..... 13～14  
 設定温度を変える ..... 15  
 運転前の準備 ..... 16  
 運転前に知っておいていただきたいこと ..... 17

運転  
しましよ!

ミストサウナを上手に使うには ..... 18  
 使いかた

ミストサウナ ..... 19～23  
 暖房 ..... 24～25  
 換気 ..... 26～27  
 乾燥 ..... 28～32  
 衣類リフレッシュ ..... 33～36  
 涼風 ..... 37  
 パンチ (カビ抑制) ..... 38  
 浴室サーチ ..... 39  
 24時間換気 ..... 40～41  
 外部換気スイッチによる換気 ..... 42  
 遠隔操作について ..... 42

必要な  
とき!

お手入れのしかた ..... 43～44  
 設定を変更する ..... 45～49  
 長期不在にするときには ..... 50  
 配管内の水を排水したいときには ..... 51  
 もし、煙が出るタイプの防カビ剤を  
 使用するときには ..... 52  
 故障かな!?と思ったら ..... 53～58  
 アフターサービスについて ..... 59  
 仕様 ..... 60～61  
 保証書 ..... 裏表紙

# 安全上のご注意 必ずお守りください

人への危害、財産の損害を防止するため、必ずお守りいただくことを説明しています。  
■誤った使いかたをしたときに生じる危害や損害の程度を区分して、説明しています。

**警告** 「死亡や重傷を負うおそれがある内容」です。

**注意** 「軽傷を負うことや、財産の損害が発生するおそれがある内容」です。

■お守りいただく内容を次の図記号で説明しています。(次は図記号の例です)

 してはいけない内容です。

 実行しなければならない内容です。

## 警告

 **禁止** ●CF式、FE式の風呂釜や給湯器との併用禁止  
浴室内または隣接脱衣室などに自然排気(CF)式、または強制排気(FE)式の風呂釜や給湯器を設置している場合はこの浴室暖房乾燥機を設置できません。

●浴室以外には取り付けられない  
温度が上昇し、事故になります。

 **分解禁止** ●設置工事・移動再設置・分解・修理・改造は、自分でしない  
異常動作などでの発火・水漏れ・感電・けがなどのおそれがあります。  
※お買い上げの販売店または最寄りの大阪ガスにご連絡ください。

### 運転の前に…

 **禁止** ●次のようなかたは、ミストサウナ入浴しない  
健康を害するおそれがあります。  
・体調の悪いかた(発熱・頭痛・めまいなど)  
・飲酒されたかた  
・睡眠薬を服用されたかた  
・医師から入浴を禁じられているかた

 ●次のようなかたは、ミストサウナ入浴が可能か医師に相談し許可を得る健康を害するおそれがあります。  
・循環器(心臓や血管など)や呼吸器(肺や気管など)に疾患や障害のあるかた  
・妊娠中のかた  
・通院中のかた  
・健康状態に不安のあるかた

●衣類乾燥、衣類リフレッシュをおこなう場合は、衣類のポケットにライターやマッチなどの可燃物が入っていないことを確認する  
火災の原因になります。

●ミストサウナの入浴前後に水分をとる  
長時間入浴すると脱水症状や熱中症・貧血などを起こすおそれがあります。

 ●異常時(こげ臭い、水漏れ、異常音など)は、運転を停止してブレーカーを「OFF」にする  
異常のまま運転を続けると感電・火災の原因になります。  
※お買い上げの販売店または最寄りの大阪ガスにご連絡ください。

●地震・火災など緊急の場合や雷が発生しているときは、あわてずすみやかに運転を停止してブレーカーを「OFF」にする  
思わぬ事故の原因になります。

## 警告

### 機器などには…

 ●火気を、近づけない  
火災の原因になります。  
**禁止**

### ミストサウナ・乾燥・暖房・衣類リフレッシュ・パンチ運転時には…

 **禁止** ●浴室内に化粧品瓶や可燃性ガスの含まれるスプレーなどを放置してミストサウナ・乾燥・暖房・衣類リフレッシュ・パンチ運転をしない  
・化粧品類には、人体の温度以上になると変質を起こすものがあります。  
・発火・爆発の原因になります。

### 乾燥・衣類リフレッシュ運転時には…

 **禁止** ●食用油、動物系油脂、機械油、ドライクリーニング油、アロマオイル、パーマ液、ベンジン、シンナー、ガソリン、樹脂(セルロース系)などの付着した衣類は、洗濯後でも絶対に乾燥・衣類リフレッシュ運転をしない  
油の酸化熱による、自然発火や引火のおそれがあります。

### ミストサウナ運転時には…

 **禁止** ●スブラッシュミスト運転中や、運転停止直後は、ノズル付近に顔や手など身体を近づけない  
ノズル付近ではミストが熱いときがあります。また運転停止直後にノズルから高温のしずくが落ちる場合があり、やけどの原因になります。

●風向ルーバーは手で動かさない  
高温のしずくが滴下し、やけどの原因になります。

 ●次のようなかたがミストサウナ入浴する場合は、入浴中は機器を停止、あるいは周りの人が温度設定や入浴時間に注意する  
長時間、温風に当たったり、ミストサウナ入浴すると、「のぼせ」、「脱水症状」、「低温やけど」などの危険性があります。  
・乳児/小児  
・お年寄り  
・皮膚感覚の弱いかた  
・身体機能あるいは認知機能に低下のあるかた

 ●ミストサウナ入浴中に心臓がドキドキする・胸が痛い・吐き気がする・顔色が悪いなどおかしいなど感じたら、すぐにミストサウナ入浴を中止する  
次のようなかたは特に注意してください。  
・高血圧症のかた  
・貧血のかた  
・皮膚に異常のあるかた

●ミストサウナ運転時、暑すぎるときは停止するか温度を下げる  
個人差があるため無理のない時間・温度でミストサウナ運転をおこなってください。

●ミストサウナ入浴中に気分が悪くなった場合は直ちに停止させ、窓・ドアを開ける  
重大な健康障害になることがあります。

### 運転中には…

 **禁止** ●髪や身体を乾かすために使用しない  
また、長時間にわたり直接温風や送風を身体に当てない  
「脱水症状」、「低温やけど」、「体調悪化」、「健康障害」、「のぼせ」などのおそれがあります。

 **禁止** ●吹き出し口や吸い込み口などに指や棒を入れたり、衣類を吊り下げない  
内部でファンが高速回転しているので、けが、やけどの原因になります。  
特に小さなお子さまがいるご家庭では注意してください。

# 安全上のご注意 (つづき)

## ⚠️ 注意



禁止

- 温泉水、温泉成分を含んだ入浴剤を使用しない  
温泉水や温泉成分を含んだ入浴剤を使用した湯水が機器に付着しますと変色、腐食などにより性能および耐久性を著しく損なう原因になります。
- 井戸水・温泉水・塩水・地下水を使用しない  
(熱源機からの循環水も同様です)  
水質によっては、機器や配管を腐食させる原因になります。
- 各部屋に設けられている自然給気口を閉じたり、給気ファンを停止しない  
新鮮な空気が入り入れられず、換気不足になるおそれがあります。
- 24時間換気を長時間停止しない  
居住空間の空気が汚れ、人体に影響を及ぼすおそれがあります。
- 一般家庭用以外の目的に使用したり、精密機器・食品・動植物・美術品の乾燥や保存などに使わない  
品質低下などの原因になります。



禁止

- ミストサウナ・乾燥・暖房・衣類リフレッシュ・パンチ運転中や運転直後は、吹き出し口にさわらない  
やけどのおそれがあります。
- 機器・フロントパネル・物干しバーにぶらさがったり、異常に重いものを干したりしない  
けがや物干しバーが曲がる原因になります。
- アロマは使用しない  
アロマの中に含まれる成分によっては部品破損の原因になります。
- 開放型の暖房器具(石油ストーブやファンヒーターなど)を使用する場合は、24時間換気運転中であっても、定期的に窓を開けるなどの換気をおこなう  
定期的窓を開けるなどの換気の頻度については、お使いの暖房器具の取扱説明書にしたがってください。



### 使用前には…



アース線接続

- アース線が正しく接地されているか確認する  
アース線は、ガス管、水道管、避雷針、電話のアース線に接続しないでください。アースが不完全な場合は、感電の原因になることがあります。

### 運転中には…



- エアークリナーをはずしたまま運転しない  
また、出し入れをするときは必ず運転を止める  
けが、やけどの原因になります。
- 運転中は吹き出し口を見ない  
ホコリなどが目に入るおそれがあります。
- スプレー(洗剤、防カビ剤、しわ取り剤、整髪剤、ボティンスプレー、脱臭剤など)を使用しない  
スプレーなどの中に含まれる成分が機器に入ることにより、機器の故障の原因になります。

### 電源は…



禁止

- 凍結予防のため冬期は、機器および熱源機の電源を切らない  
冬期外気温が0℃以下になりますと、温水配管および給水配管の水が凍結し、破損するおそれがあります。破損しますと、水漏れにより多大な被害を引き起こすことがあります。
- 長期不在の場合など、やむを得ず、機器・熱源機の電源を切る場合は熱源機の取扱説明書に記載されている方法に従う  
冬期外気温が0℃以下になりますと、温水配管および給水配管の水が凍結し、破損するおそれがあります。破損しますと、水漏れにより多大な被害を引き起こすことがあります。

## ⚠️ 注意

### 機器などには…



禁止

- 吹き出し口や吸い込み口に紙、布、異物などを入れたり、風向ルーバーおよびエアークリナーをふさいだりしない  
けが、やけどの原因になります。



禁止

- ノズルの穴に針金や先端のどがったものを差し込まない  
ノズルの故障、やけどの原因になります。
- 機器・リモコンに故意にお湯や水をかけたりしない  
腐食による感電の原因になります。

### 衣類乾燥は…



禁止

- ドライクリーニング表示の衣類、熱に弱い衣類、縮みの気になる衣類、麻、再生繊維(レーヨンなど)を使った衣類、ニット織りの衣類の乾燥は、避ける  
縮み、変色、形崩れの原因になります。

### ミストサウナ運転時は…



禁止

- ミストサウナ運転時、運転停止直後はノズルの下に立たない  
ノズルから高温のしずくが落ちることがあり、やけどに原因になります。
- スブラッシュミスト、水ミスト運転中にノズルに向かって目を開けない  
ミスト噴霧を長時間見つめると水道水に含まれる塩素などで目が充血して赤くなったり、痛みがでる場合があります。その際にはミスト噴霧から目をそらすか、目を閉じてミストを浴びてください。
- ミストサウナ運転中にペットや観葉植物など動植物を浴室に入れない  
種類によっては悪影響を及ぼすおそれがあります。



- スブラッシュミスト、水ミスト運転時は物干しバーを片付ける  
物干しバーにミストが当たるとしずくとなって身体に当たり不快に感じることがあります。
- ミストサウナ運転後は、必ず乾燥または換気運転をおこなう  
機器や浴室がぬれたままの状態だと、カビの発生、機器の故障の原因になります。早く乾燥させるためには、乾燥運転をおすすめします。

### 機器をお手入れするときは…



禁止

- お手入れのときは、以下のよう作業をしない
  - ・スリッパをはいての作業
  - ・不安定な台に乗った作業
  - ・浴槽の縁や風呂フタの上に乗った作業
 転倒などけがの原因になることがあります。



- 以下のことを守り、お手入れをする
  - ・運転を停止する
  - ・機器が冷えていることを確認する
  - ・手袋などで手を保護する
  - ・足元に注意する
 けが、やけどの原因になります。

### 使用を終了した製品は…



- 使用を終了した製品は放置せず、撤去する  
万一の場合、落下によりけがをするおそれがあります。

# 安全上のご注意 (つづき)

## お願い

- リモコンは、お子さまがいたずらしないように注意してください。思わぬ事故の原因になります。
- 熱により変形・損傷しやすいものは浴室の外に置いてください。ミストサウナ・暖房・乾燥・衣類リフレッシュ・パンチ運転時は、浴室内が高温になる場合があります。
- 付属品、指定のもの（別売商品）以外は、この製品に使用しないでください。
- テレビやラジオなどは、映像の乱れ、雑音防止のため、機器から1m以上離してお使いください。音響が雑音により聞こえにくくなったり、雑音が強く聞こえ耳ざわりに感じることがあります。
- 外気の給気口は、家具などでふさがないでください。新鮮な空気が取り入れられなくなります。
- 長い間製品をお使いの場合や使用頻度が多い場合に、浴槽内や浴槽フタの上、洗濯物に白っぽい粉が付着することがあります。水由来（カルキなど）の成分ですので、浴槽内や浴槽のフタは、水で洗い流してください。洗濯物の白い粉ははたいて落としてください。気になる場合は、お買い上げの販売店または最寄りの大阪ガスにご連絡ください。
- 脱衣室リモコンの表示部は押さないでください。故障のおそれがあります。

### お手入れ時は…

- 台所用中性洗剤を薄めてお使いください。住宅用、家具用アルカリ性合成洗剤や、カビとり剤などは樹脂部の変色、破損のおそれがあります。浴室用洗剤も使用しないでください。



金属タワシ

### 運転中は…

- 衣類乾燥中の風向は、できるだけ衣類に風が当たる向きに調節してください。衣類に風が当たらない場合は乾燥時間が長くなります。
- 入浴中の暖房では、風向はなるべく身体に当たらない方向を選んでください。特に身体がぬれている場合、温風であっても身体に当たると肌寒く感じることがあります。
- 石鹸は直接ミスト噴霧がかからない場所に置いてください。石鹸が柔らかくなったり、消耗が早まったりします。
- 浴室の壁やドアに、温風が強くとらならないようにしてください。浴室やドアが変形する場合があります。
- 風向ルーバーの風向調整は、リモコンから操作してください。機器運転中に手で風向ルーバーを動かすと、正しい向きがずれたり、故障の原因になります。
- 機器のエアフィルターや脱衣室・トイレ・外気の給気口フィルターは定期的にお手入れしてください。エアフィルターの目づまりは風量が減る、運転音が大きくなる原因になります。
- 不凍液を使用する場合は、不凍液の濃度や汚れの点検を販売店または最寄りの大阪ガスへ依頼してください。（点検の目安は1年に1回）不凍液の性能が低下していた場合は交換が必要で、凍結・破損・腐食の原因になります。
- 断水後や長期不使用後（入居直後など）は、住戸内の水栓から十分な量の水を流し、きれいな水ができることを確認してから、ご使用ください。
- 機器・リモコン・物干しパーに洗剤、防カビ剤、殺虫剤、アルコールなどを吹きかけないでください。万一かかったときはすぐに水でぬらし、かたく絞った布でふき取ってください。故障・さびの原因になります。また、機器に洗剤などが付着したまま放置しますと、ひび割れ・変色・故障・さびの原因になります。（P.43ページ）
- 煙が出るタイプの防カビ剤の使用は控えてください。使用する場合には、機器全体をビニールなどで覆い、機器内に防カビ剤が入らないようにしてください。（P.52ページ）機器内部には銅・しんちゅう・アルミ製部品を使用しており、防カビ剤に含まれる成分と反応して、機器内部の部品の故障・さびの原因になります。

## お知らせ

- 冬期などに換気の排出口から白い湯気のようなものが見えたり、しずくが落ちたりする場合があります。これは浴室の温かい湿気が冷やされて、白く見えたり結露する現象で異常ではありません。
- ミストサウナ運転時に他の温水暖房機器（床暖房など）やお風呂機能（追いだきなど）を同時使用した場合、能力がおちる場合があります。
- 設置状況により、お湯はり中や給湯・給水の使用と同時にミストサウナ運転をおこなうと水圧が変化し、ミスト噴霧の量が変化したり、噴霧が止まる場合があります。
- ミスト噴霧により整髪料などが目に入ることがあります。シャンプーなどで洗髪後、ミストを浴びることをおすすめします。
- 入浴剤などを使用している場合、色のついたしずくがフロントパネルから落ちることがあります。
- 長時間ミストサウナ運転をおこなわない場合、機器内部の弁が固着することがありますので、定期的（1か月に1回5分程度）にミスト運転をおこなってください。また弁の固着防止のため、自動的に動作させることがありますが、停止中に動作音が聞こえることがあります。異常ではありません。
- 経年的に、紫外線などの影響で機器が変色する場合があります。
- 風向ルーバーの向きによっては、運転音が少し大きく聞こえますが、これは機器の故障ではありません。
- 運転中や停止後、熱による膨張収縮のため、機器や浴室から「ピシッ」という音がすることがありますが、これは機器の故障ではありません。
- ミストサウナ運転によるミストは水道水です。直接浴びても問題ありません。

### 運転開始時などに…

- 運転開始時や停止時、また運転モードが切り替わる時や停電復帰後に、機器から数秒間「コトコト」や「グググ」という音がする場合がありますが、異常ではありません。風向ルーバーの位置確認時の音や、部品の動作音です。
- 止水栓を閉にしてミストサウナ運転した場合、電磁弁から異音が出ることがあります。止水栓を開けて正常運転してください。
- ミストサウナ運転開始時や停止時に機器から「コンッ」という音がすることがありますが、これは機器内の弁の開閉音であり異常ではありません。
- 運転ボタンを押してから機器が運転開始するまで、数分かかることがあります。ミストサウナ運転や暖房運転時は、温水の温度が十分に上がるまでは、風は出ません。
- 冬期など浴室が冷えている場合は、運転開始からスプラッシュミスト噴霧まで時間がかかる場合があります。冷えた浴室に温かいミストを噴霧しても、すぐにミストの温度が下がり冷たく感じます。そのためスプラッシュミスト運転時は、温風で浴室を温めたあと、ミスト噴霧をおこないたい。浴槽のフタをすると、浴室の温まりが早くなります。また、運転モードの切り替え時など浴室が温まっている状態でも、温かいミストを作ると、しばらくミスト噴霧をしないことがあります。

### 運転中は…

- ポンプタイプの容器に入った液体（シャンプーなど）が、注ぎ口から漏れることがあります。運転中に浴室内の温度が上がると、ポンプ内の空気が膨張して液体が押し出される場合があります。
- 運転中に浴室のドアが開くことがあります。浴室内の空気が機器に吸い込まれるためです。
- 運転中は、金属製のもの（貴金属のアクセサリやメガネなど）は熱くなりますので、使用するときはご注意ください。また、ミスト噴霧や温風が直接当たる場所には置かないでください。

# 各部の名前とはたらき

## 脱衣室リモコン

※本ページ以降の脱衣室リモコン操作説明イラストは特に必要のない限り、161-M641、161-M741、161-M841を示します。

商品コード  
 ■ 161-M641  
 ■ 161-M741  
 ■ 161-M841

### ミストサウナボタン

スプラッシュミスト  
マイクロミスト  
マイクロミストソフト

→ 運転ができます。

### 停止ボタン

・各運転を停止します。  
 ・浴室サーチ、24時間換気は停止できません。

### <フタを開けたとき>

#### 風向ボタン

・風向ルーバーの向きを変更できます。  
 ・一度押すと現在設定を表示し、押すたびに設定が変更されます。

#### 温度ボタン

・温度設定を変更できます。  
 ・一度押すと現在設定を表示し、押すたびに設定が変更されます。

#### 涼風ボタン

・涼風運転ができます。

#### 衣類リフレボタン

・衣類リフレッシュ（においモード）衣類の脱臭運転ができます。  
 ・衣類リフレッシュ（しわにおいモード）衣類の脱臭・しわ低減運転ができます。

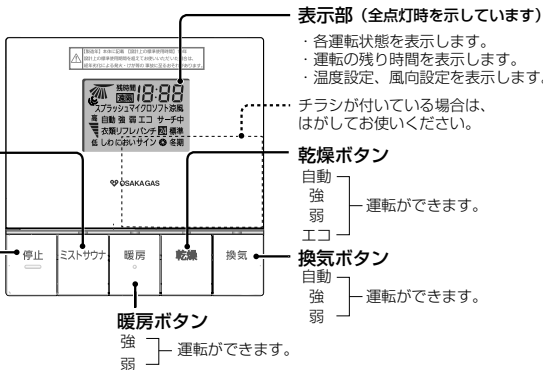

### カビ抑制モード

#### パンチボタン

・パンチ運転(カビ抑制)ができます。

#### 浴室サーチ

・3秒長押しで浴室サーチ運転ができます。  
 浴室サーチ状態になると、24時間換気運転をします。  
 ・浴室サーチ運転時に3秒長押しで浴室サーチ運転を停止します。



商品コード  
 ■ 161-M541

上記リモコンに対し、同一名称のボタンは同じ機能です。「24時間換気」「浴室換気切」ボタンはありません。

## 浴室リモコン (音声ガイド付)

### 表示部 (全点灯をしています)

・各運転状態を表示します。  
 ・運転の残り時間を表示します。  
 ミストタイマーON中は、経過時間を表示します。  
 ・温度設定を表示します。

### 停止ボタン

・各運転を停止します。

### ミストタイマーボタン

・ミストサウナ運転中に経過時間を表示します。  
 ・押すと、1分ごとにカウントをはじめ、5分ごとに音声で経過時間をお知らせします。  
 ・15分ごとに運転継続の確認をします。

### スプラッシュボタン

・スプラッシュミスト運転ができます。

### マイクロボタン

・マイクロミスト運転ができます。

### ソフト (マイクロ) ボタン

・マイクロミストソフト運転ができます。

### 時間設定 (▲) ボタン

・残り時間の設定を増やします。  
 ・温冷コース運転中は、スキップ機能になります。(進む)

### 時間設定 (▼) ボタン

・残り時間の設定を減らします。  
 ・温冷コース運転中は、スキップ機能になります。(戻る)

### スピーカー

・ボタン操作、運転状態に応じて音声を鳴らします。  
 (以降音声内容は)

### 温冷コースボタン

・温冷コース運転ができます。  
 ・マイクロミストソフト運転ができます。  
 ・切り替えができます。

### <フタを開けたとき>

フタ上ボタンと同一機能です

### 水ミストボタン

・1秒以上長押しで水ミスト運転ができます。

### 暖房ボタン

・暖房「弱」運転ができます。

### 涼風ボタン

・涼風運転ができます。

### 換気ボタン

・換気「強」運転ができます。

### 風向ボタン

・風向ルーバーの向きを変更できます。  
 ・一度押すと現在設定を表示し、押すたびに設定が変更されます。

### 音量ボタン

・音量(0~3まで)の変更ができます。  
 ・一度押すと現在設定を表示し、押すたびに設定が変更されます。

### 温度ボタン

・温度設定の変更ができます。  
 ・一度押すと現在設定を表示し、押すたびに設定が変更されます。

### ●長押し (ロック) について

お子さまによるいたずら操作などを防止するため、浴室リモコンの操作をできないようにします。浴室リモコンの全消灯中に音量スイッチを3秒長押しします。

・ロックが設定されると表示部に「- -」が表示されます。  
 再度、音量スイッチを3秒長押しするとロックが解除されます。  
 ※脱衣室リモコンはロックされません。

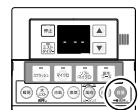

**お知らせ** ・音声をなくしたいときは、音量スイッチで設定を「0」にしてください。  
 (●「ピッ」や●「ピッピー」などの音も消音されます)

# 各部の名前とはたらき (つづき)

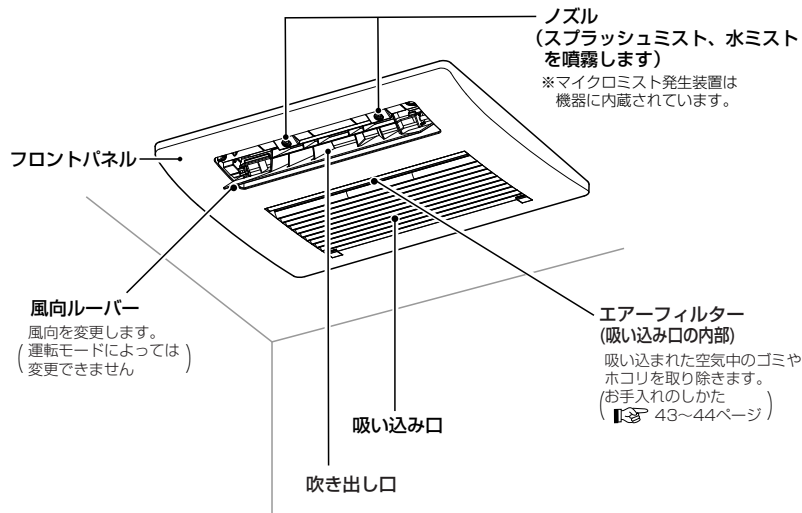

# 風向を変える

## 運転中に 風向 ボタンを押す

- ・ 押すたびに風の向きが切り替わります。
- ・ 一度設定すると、運転モードごとに風向ルーバーの向きを記憶します。
- ・ スプラッシュミスト・マイクロミスト・暖房「強」運転中の風向ルーバーの向きは、浴室が温まるまでは下記の向きとなり、浴室が温まると記憶している向きに切り替わります。(スプラッシュミスト・・・L2 マイクロミスト・暖房「強」・・・L3)
- (風向) ボタンを押すと、リモコンには記憶している向きが表示され、いつでも変更を受け付けます。
- ・ 運転モードによりLA時の風向ルーバーの動作範囲が異なります。

## 脱衣室リモコン <フタを開けて操作>

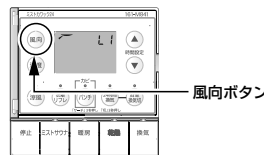

## 浴室リモコン <フタを開けて操作>

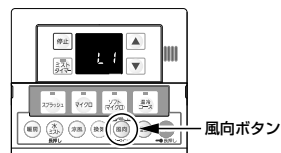

## ミストサウナ/暖房/乾燥/涼風のとき

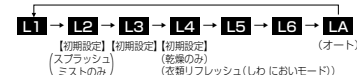

## 乾燥のとき

乾燥運転時の風向ルーバー角度 (L1~L6設定時) は一定ではありません。

乾燥「強」「弱」運転時は乾燥時間短縮のため、一定時間ごとに、風向ルーバーの向きが変わります。また、乾燥「自動」「エコ」運転時は、非常にゆっくり往復動作をします。

## 換気のとき

換気運転中は、風向ルーバーは開きません。

## 水ミスト、衣類リフレッシュ(においモード)、パンチのとき

- 風向を変更できません。
- ・ 水ミストのときは、約90°に開きます。
  - ・ 衣類リフレッシュ(においモード)のときは、約45°~110°を往復します。
  - ・ パンチのときは、一定時間約68°に開き、その後約45°~110°を往復します。

## 風向ボタンを押したときの動作

乾燥運転は時間とともに向きが変わります。

リモコン表示		風向ルーバーの動き (角度は目安です)	
脱衣室リモコン	浴室リモコン		
		風向ルーバーの角度 約45°	
		※温冷コース スプラッシュミストの場合約65°	
		風向ルーバーの角度 約57°	
		※温冷コース スプラッシュミストの場合約70° 涼風の場合約60°	
		風向ルーバーの角度 約68°	
		※スプラッシュミストの場合約80° 涼風の場合約75°	
		風向ルーバーの角度 約90°	
		風向ルーバーの角度 約105°	
		※温冷コース スプラッシュミストの場合約100°	
		風向ルーバーの角度 約110°	
		風向ルーバーの角度 (43~14ページ)	

風向ルーバーがスイングしています。リモコンの表示と実際の風向ルーバーの動作は一致しません

乾燥「自動」「エコ」はLA設定はありません。

# 風向を変える (つづき)

<風向ルーバーの動作表> ※角度は目安です。

風向ルーバー 角度	マニュアル							オート
	L1	L2	L3	L4	L5	L6	初期設定	LA
暖房「強」	45°	57°	68°	90°	105°	110°	68° (L3)	60~90° (約14秒)
暖房「弱」								45~90° (約21秒)
涼風	45°	60°	75°	90°	105°	110°	75° (L3)	45~110° (約30秒)
マイクロミスト	45°	57°	68°	90°	105°	110°	68° (L3)	60~90° (約14秒)
マイクロミストソフト								60~90° (約14秒)
スプラッシュミスト	65°	70°	80°	90°	100°	110°	70° (L2)	70~90° (約9秒)
温冷スプラッシュコース	65°	70°	80°	90°	100°	110°	80° (L3)	70~90° (約9秒)
温冷マイクロコース								
温冷フルコース								
乾燥「自動」	45~75°	55~85°	65~95°	70~100°	75~105°	80~110°	70~100° (L4)	—
乾燥「強」								
乾燥「弱」								
乾燥「エコ」								
衣類リフレッシュ 「しわにおいモード」	①	45°	57°	68°	90°	105°	110°	90° (L4)
①マイクロミスト ②乾燥	②	61°	71°	81°	86°	91°	96°	86° (L4)
衣類リフレッシュ 「しわにおいモード」	45~110° (約30秒)							
パンチ	68° (運転停止前30分間は45~110° (約30秒))							
水ミスト	90°							

※オートの ( ) は往復時間の目安です。  
 ※衣類リフレッシュ (しわにおいモード) ・パンチ ・水ミストは、設定の変更はできません。

## お願い

・風向ルーバーの風向調整は、リモコンから操作してください。  
 手で動かすと正しい向きからずれたり、運転停止しても閉まらないことがあります。  
 また、故障の原因になります。  
 (運転モードによって異なります)  
 リモコンで涼風運転をしたあとと停止すると、完全に閉まります。

## お知らせ

・風向ルーバーの向きによっては、運転音が少し大きく聞こえますが、機器の故障ではありません。

# 設定温度を変える

ミストサウナまたは暖房運転中に **温度** ボタンを押す

・押すたびに 設定温度が切り替わります。  
 ・一度設定すると、運転モードごとに設定温度を記憶します。

**脱衣室リモコン** <フタを開けて操作>

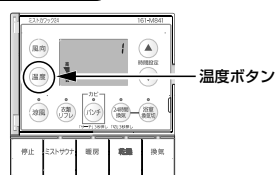

温度ボタンを押したときの動作

リモコン表示	
脱衣室リモコン	浴室リモコン
1	低 高
2	低 高
3	低 高
4	低 高
5	低 高

**浴室リモコン** <フタを開けて操作>

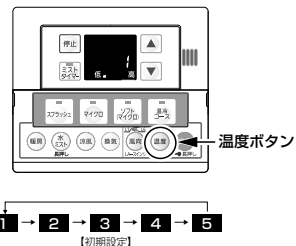

温冷コース ( **温冷S** **温冷M** **温冷F** ) の設定温度を変えると、温/冷の運転時間比率が変わります。

- 温冷S** 温：スプラッシュミスト  
冷：水ミスト
- 温冷M** 温：マイクロミスト  
冷：水ミスト
- 温冷F** 温：スプラッシュミスト、  
マイクロミストソフト、  
マイクロミスト  
冷：水ミスト

運転時間の比率 (目安)

設定温度	温	冷
5	長	短
4	中	中
3	短	長
2	短	長
1	短	長

## お知らせ

・浴室温度が高いときに温度設定を低く変更した場合は、浴室温度が下がるのに時間がかかる場合があります。また、温度調節のため、ミスト噴霧温度や温風の吹き出し温度が低くなる時間が比較的に長くなりますが、異常ではありません。  
 すぐに温度を下げたい場合はミストサウナ運転を一度停止するか、水ミストまたは涼風運転をおこなってください。  
 ・浴室の構造や環境によって温度変化が異なります。



# 運転前の準備

●運転前に浴室の準備をおこなってください。

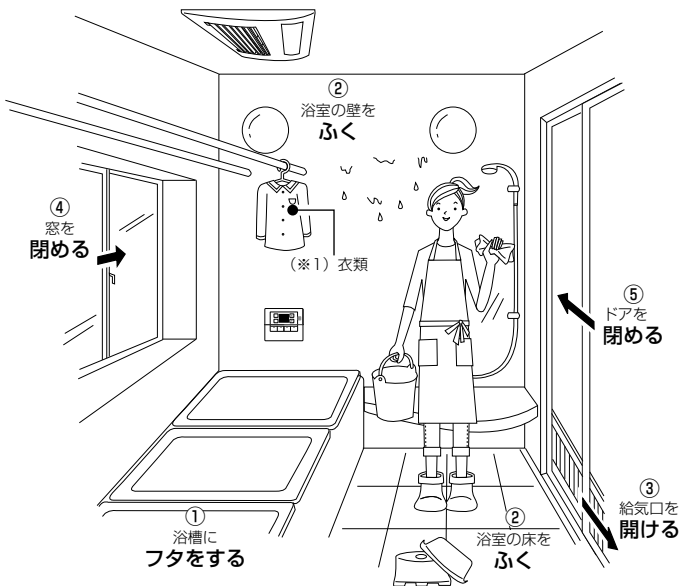

運転モードごとに○印の準備をおこなってください。

モード	① 浴槽にフタをする(※2)	② 浴室の壁や床をふく	③ 給気口を開ける(※3)	④ 窓を閉める(※4)	⑤ ドアを閉める(※4)
ミストサウナ	—	—	—	○	○
暖房	—	—	—	○	○
換気	○	—	○	○	○
乾燥	○	○(※5)	○	○	○
涼風	—	—	○	—	—
衣類リフレッシュ	○	○	○	○	○
パンチ	○	—	○	○	○
24時間換気	—	—	○	○	—

- ※1 衣類を干したままでの換気運転はしないでください。寒い時期、結露水が滴下する場合があります。乾燥運転で衣類を乾かす場合、衣類と衣類の間にむらなく風がいきわたるように吊るしてください。風が衣類によく当たると、風向ルーバーの向きをリモコンで調整してください。
- ※2 浴槽に水(お湯)が残っているときは、浴槽にフタをしってください。
- ※3 浴室ドアの給気口に開閉機構がある場合、開けてください。
- ※4 ミストサウナ、暖房、乾燥運転時は温かい空気が逃げないように窓とドアを閉めてください。24時間換気運転時は効率的な換気をするために窓を開けてください。
- ※5 衣類乾燥の場合

# 運転前に知っておいていただきたいこと

この浴室暖房乾燥機は、製品保護のため自動で動き出すことがあります。

## 本体自動乾燥運転 (P.22ページ)

- ・ミストサウナ(スプラッシュ、マイクロ、ソフト(マイクロ))および温冷コース運転終了30分後(\*1)、また、衣類リフレッシュやパンチ運転を停止ボタンで途中で停止させたとき、本体自動乾燥運転をおこない、機器内部を乾燥させます。
- ・本体自動乾燥運転中は、自動的に温風を出しますが、異常ではありません。
- \*1…出荷時設定です。涼風運転中に本体自動乾燥運転をおこなう場合は1時間後となります。(P.46ページ)
- ※衣類リフレッシュやパンチ運転後に自動的に乾燥運転にした場合、タイムアップ後は本体自動乾燥運転をおこないません。
- ※凍結防止運転中も本体自動乾燥運転の条件を満たしていれば、本体自動乾燥運転をおこないます。



## 凍結防止運転 (P.50ページ)

- ・寒い時期などに自動的に温水配管に水を流し、凍結による温水配管の破損、水漏れを防止します。

## 熱源機連動運転 (遠隔発停機能がある場合のみ)

- ・機器の運転または停止に連動し、熱源機も運転または停止します。
- ※熱源機に遠隔発停機能がない場合、機器の運転前に、あらかじめ熱源機のリモコンで熱源機を運転し、機器の運転終了後、熱源機のリモコンで熱源機の運転を終了してください。

## ブレーカーをONにしたときには

- ※電源投入時や停電後など再度電源が「ON」になったときの設定値は初期設定になります。
- ※24時間換気は、停電などにより電源が「OFF」になったあと、再び電源が「ON」になっても停止したままです。24時間換気ボタンを押して運転してください。
- ※電源を「OFF」にする前の機器動作状況により、再度電源を「ON」にして30分後(出荷時設定)に本体自動乾燥運転をおこなう場合があります。

## 初期設定一覧

	運転の種類	時間設定	温度	風向
ミストサウナ	温冷スプラッシュコース	—	※3	3
	温冷マイクロコース	—	3	L3
	温冷フルコース	30分	3	L2
	スプラッシュミスト	30分	3	L3
水ミスト	マイクロミスト	30分	3	L3
	マイクロソフト	30分	3	L3
暖房	強	30分	3	L3
	弱	30分	3	L3
換気	自動	—	※4	—
	強	4時間	—	—
	弱	—	※4	—
乾燥	自動	—	※4	—
	強	2時間	—	L4※5
	弱	2時間	—	L4※5
涼風	エコ	7時間	—	—
	—	30分	—	L3
※1	浴室換気切	3時間	—	—
衣類リフレッシュ(においモード)	—	40分	—	—
	—	1時間20分	—	—
※2	パンチ	1時間30分~2時間	—	—

- ※1 161-M641の時間設定の初期設定は1時間です。161-M541は浴室換気切はありません。
- ※2 パンチ運転は機器が時間設定を設定します。(P.38ページ)
- ※3 ミストタイマーでカウントします。(P.20ページ)
- ※4 換気「自動」、乾燥「自動」運転は、機器が時間設定を設定します。
- ※5 乾燥運転時の風向ルーバーの向き(L1~L6設定時)は、一定ではありません。乾燥「強」「弱」運転時は、乾燥時間短縮のため、一定時間ごとに、風向ルーバーの向きが変わります。また、乾燥「自動」「エコ」運転時は、非常にゆっくり往復動作をします。

・浴室リモコンの音量の初期設定は「2」です。

# ミストサウナを上手に使うには

## 入浴前

### ①浴室を温めます。

入浴前に脱衣室リモコンの「ミストサウナ」ボタンを押し、スプラッシュミストまたはマイクロミスト運転をします。

	夏期	中間期・冬期
温め時間の目安	10分以上	15分以上

※しっかり浴室を温めたいときは、長めに運転してください。  
※スプラッシュミスト運転の方がより早く温まります。

浴室が冷えていると、

入浴したときに、温風やミストを冷たく感じる場合があります。

### ②コップ1杯の水を飲みます。

発汗するので水分補給をしてください。

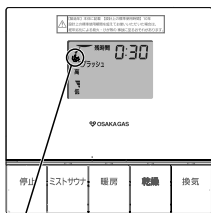

※ミストマーク(☁)が点滅から点灯に変わってから入浴の準備をしてください。

※浴室リモコンでは  
①「ミストサウナの準備ができました」とお知らせします。  
(マイクロミストソフトは除く)  
(熱源機によっては、台所リモコンからも音声でお知らせします。  
(☎ 45ページ)

## 入浴中

気分や体調に合わせていろいろなミストサウナをお楽しみください。

### 浴室リモコン



### スプラッシュ

パワフルなミストで汗を流せます。

### マイクロ

濡れにくい微細なミストでゆっくり汗を流せます。

### ソフト (マイクロ)

低温でゆっくりミストサウナを楽しめます。

(☎ 19~20ページ)

### 温冷コース

温かいミストと水ミストが自動で切り替わる3つのコースがあります。

(☎ 21ページ)

暑い(寒い)とき

設定温度を変える (☎ 15ページ)

風の向きを変えるとき

風向を変える (☎ 13~14ページ)

気分が悪くなったとき

すぐに運転を停止し、窓を開けるなど換気をする。

## 入浴後

浴室を乾燥します。

脱衣室リモコンの「乾燥」ボタンを押し、浴室を乾燥させます。  
(☎ 28~29、32ページ)



# 使いかた ミストサウナ



ミストサウナには5種類の楽しみかたがあります。

### ① スプラッシュミスト (☁ スプラッシュ)

温風を吹き出すとともにノズルからミストを噴霧します。パワフルなミストで短時間に発汗したいときに。冬期など浴室が冷えているときに。  
\*浴室が一定温度以上になるまでノズルからのミスト噴霧はおこないません。

### ④ 温冷コース (浴室リモコンで操作)

ミストの種類を自動で切り替えながら運転します。温かいミストと冷たいミストを繰り返すため、変化を感じながら長時間入浴を楽しめます。

3つのコースが選択できます

温冷S	温冷スプラッシュコース
温冷M	温冷マイクロコース
温冷F	温冷フルコース

### ② マイクロミスト (☁ マイクロ)

温風とともに微細なミストを吹き出します。読書をしたり、テレビを見ながらゆっくりミストサウナを楽しみたいときに。発汗を実感したいときに。  
\*マイクロミストは1ミクロン以下のミストを吹き出すため、目に見えません。  
\*マイクロミスト運転時でも、本などにシフがよったり、やぶれやすくなることがあります。

### ③ マイクロミストソフト (☁ ソフト)

温風の風量を抑えたソフトなマイクロミストです。低温でゆっくりミストサウナを楽しみたいときに。  
\*マイクロミストよりも温度をおさえ、より長時間ミストサウナを楽しめます。

### ⑤ 水ミスト (浴室リモコンで操作)

水道水の温度でミストを噴霧します。ミストサウナ運転後、清涼感のある水のミストを楽しめます。  
\*温風はできません。  
\*高温・高湿度のサウナ空間にはなりません。

## 運転の前に

- ①物干しバーをミスト噴霧のかからない場所に移動するか、浴室外に片付ける。
  - ②浴室の窓、ドアを開める。
  - ③給気口を開める。
  - ④入浴前には、十分に水分をとる。
- 洗面所(脱衣室)のドアを開める。

### 脱衣室リモコン <フタを開けて操作>

あらかじめ浴室を温めておきます (☎ 18ページ)

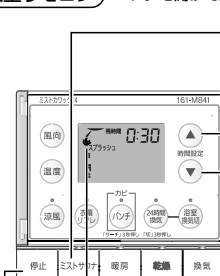

1 **スタート** を押しと  
ミストサウナ運転を開始します

押すたびに各ミストサウナ運転を切り替えます。

「スプラッシュミスト → マイクロミスト → マイクロミストソフト」

※ボタンの中央を押してください。  
ボタンの右下、左下を押すと、反応しないことがあります。

2 **▲ ▼** を押しと  
運転残り時間を変更できます  
(0:05~1:00)

- ・残り時間は運転中のみ操作可能です。
- ・押すたびに5分刻みで増減します。(押し続けると早送りします)
- ・設定後、残り時間を1分刻みでカウントダウンします。
- ・次回運転時は変更された残り時間で運転します。

3 **停止** を押しと  
ミストサウナ運転を停止します

4 入浴後、浴室乾燥運転をしてください  
(☎ 28~29、32ページ)

# 使いかた ミストサウナ (つづき)

## 浴室リモコン

**1** スpray ミクロ フル のいずれかを押すと  
ミストサウナ運転を開始します  
温冷コースは、押すたびに各コースを切り替えます。

→ 温冷スプラッシュコース → 温冷マイクロコース → 温冷フルコース  
(P.21ページ)

スプラッシュミスト運転時は、ミスト噴霧開始を音声でお知らせします。  
①「ビビビ」

**2** ▲ ▼ を押すと  
運転残り時間を変更できます  
(0:05～1:00)  
・残り時間は運転中のみ操作可能です。  
・押すたびに5分刻みで増減します。  
(押し続けると早送りします)  
・設定後、残り時間を1分刻みでカウントダウンします。  
・次回運転時は変更された残り時間で運転します。  
ミストサウナ運転中は5分経過ごとに音声でお知らせします。  
①「ビビビ」

**3** 停止 を押すと  
ミストサウナ運転を  
停止します

**4** 入浴後、浴室乾燥運転を  
してください  
(P.28～29、32ページ)

**ミストタイマー** を押すとミストサウナ運転の経過時間を教えてくれます  
(温冷コース運転では、自動的にミストタイマーになります)  
・1分ごとにカウントをはじめ、5分ごとに音声で経過時間をお知らせします。  
①「5分経ちました」  
・15分経過ごとに運転継続の確認をします。  
②「運転を続けるときは点滅しているスイッチを押してください」  
・点滅(約30秒間)しているボタンを押すと運転を継続します。  
(運転の継続は最大3回(60分)まで)  
③「ミスト運転を続けます」  
・ボタンを押さない場合は運転を停止します。  
④「ミスト運転を終わります」



## ミストサウナの入浴例

● 風向ルーバーの向きや温度による体感を変えたいとき  
スプラッシュミストを直接身体に当てて入浴のしかた      スプラッシュミストを直接身体に当てない入浴のしかた

● マイクロでは暑いとき、長時間ミストサウナを楽しみたいとき ▶ ソフト  
● ミストサウナ入浴中や入浴後、清涼感が欲しいとき ▶ 水ミスト

**浴室リモコン** (フタ開)

水ミストを1秒以上長押しすると、水ミスト運転を開始します。  
※冬期の運転には気をつけてください。

お好みの風向・温度設定  
でご利用ください。  
(P.13～15ページ)  
※水ミストは設定できません。

(フタ開)



## 温冷コースの入浴例

入浴前は P.18ページを参照してください。

浴室が温まっているときに、浴室リモコンの「温冷コース」ボタンを押してコースを選択します。  
(浴室が温まっていないと、切り替わりまでの時間が長くなる場合があります)  
※脱衣室リモコンでは温冷コース運転の操作はできません。

途中で運転を停止します。

温冷コース運転中は自動的にミストタイマーとなり、経過時間をお知らせします。(P.20ページ)  
(残り時間は表示できません)

自動的に切り替わる各運転をスキップすることができます。  
(▲ 進む、▼ 戻る)  
<例>  
・温冷フルコース選択時に、もう少しスプラッシュミストで温まりたいときに、水ミストから▼ボタン(戻る)を押すと、再びスプラッシュミストをはじめます。

・風向を変える (P.13～14ページ)      ・設定温度を変える (P.15ページ)

**温冷S** 温冷スプラッシュコース：長時間スプラッシュミストを楽しめます。  
スプラッシュミストと水ミストを一定時間ごとに繰り返します。  
ボタンを押す  
浴室が温まると自動的に切り替わります。

①「温冷スプラッシュコースが選択されました。スプラッシュと水ミストを繰り返します」  
②「\*\*\*運転に切り替えます」

**温冷M** 温冷マイクロコース：長時間マイクロミストを楽しめます。  
マイクロミストと水ミストを一定時間ごとに繰り返します。  
ボタンを押す  
浴室が温まると自動的に切り替わります。

①「温冷マイクロコースが選択されました。マイクロと水ミストを繰り返します」  
②「\*\*\*運転に切り替えます」

**温冷F** 温冷フルコース：順番にすべてのミストを楽しめます。  
すべてのミストサウナ運転を一定時間ごとに繰り返します。  
ボタンを押す  
浴室が温まると自動的に切り替わります。

①「温冷フルコースが選択されました。すべてのミストが楽しめます」  
②「\*\*\*運転に切り替えます」

# 使いかた **ミストサウナ** (つづき)

## 本体自動乾燥運転について



### 本体自動乾燥運転とは？

機器内を清潔に保つことや機器内の部品の劣化を抑制するため、機器内が濡れる運転（ミストサウナ運転など）の後に自動で本体内の乾燥をおこなう運転です。

## 本体自動乾燥運転の動作

- ・ミストサウナ（スブラッシュ、マイクロ、ソフト（マイクロ））および温冷コース運転終了30分後（※1）におこないます。また、衣類リフレッシュやパンチ運転を停止ボタンで途中で停止させたときにもおこないます。
- ・本体自動乾燥運転は、停止（24時間換気運転中含む）、換気「自動/強/弱」、涼風、乾燥「エコ」、24時間換気の浴室換気切中におこないます。
- ・運転中に実施した場合の動作は以下となります。
- ・換気「自動/強/弱」、涼風、乾燥「エコ」……………運転を停止し、本体自動乾燥運転後に再開します。
- ・浴室換気切中……………本体自動乾燥運転後に24時間換気運転をおこないます。（浴室換気切には戻りません）

- ・本体自動乾燥運転は10分間おこないます
- ・本体吹き出し口から温風が出ます。
- ・運転が開始するとリモコンの表示部に「dry」（ドライ）と表示します。

### （例）停止中に本体自動乾燥運転をおこなう場合

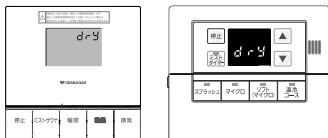

### （例）換気運転中に本体自動乾燥運転をおこなう場合

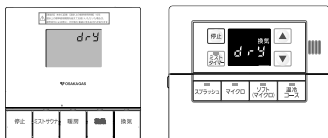

※運転中に本体自動乾燥をおこなう場合、元々の運転のランプ点灯や表示部への表示をおこないます。

- ・運転の開始は浴室リモコンから音声でもお知らせします。②「本体自動乾燥を始めます」
- ・本体自動乾燥運転中またはミストサウナ運転終了～本体自動乾燥運転の間に他の運転（暖房、乾燥（10分以内の運転）など）が割り込むと、他の運転を優先しておこないます。
- ・その場合、他の運転の終了30分後（※1）に本体自動乾燥運転をおこないます。
- ・停止ボタンを押すことにより、本体自動乾燥運転を途中で停止することもできます。その場合、停止ボタンを押してから30分後（※1）に再度本体自動乾燥運転をおこないます。
- ・乾燥（乾燥「エコ」を除く）運転を10分以上おこなうと本体自動乾燥運転はおこないません。



※1…出荷時設定です。涼風運転中に本体自動乾燥運転をおこなう場合は1時間後となります。本体自動乾燥運転に入る時間は設定により変更できます。（ 46ページ）

## お願い

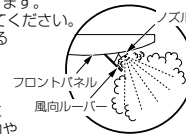
- ・ミストサウナ運転で気分が悪くなったときには、ミストサウナ運転を止めてください。
- ・ミストサウナ運転後は必ず乾燥運転をしてください。浴室や機器を長期間湿った状態にすると、臭いの元となるカビが発生する原因になります。
- ・ミストサウナ入浴後は脱衣室の換気をしてください。
- ・湿気が脱衣室に長時間滞留すると結露やカビが発生する原因になります。
- ・浴室をきれいに保つためには、入浴後のお手入れが重要です。
- ・浴室のお手入れについてはユニットバスの取扱説明書をご参照ください。
- ・浴室テレビを設置するときは、温湿度環境に適したものを选定してください。（温度約50℃・湿度約100%まで浴室内温湿度が上昇することがあります）
- ・浴室内のメガネの使用に関しては、メガネの取扱注意事項をご確認ください。（温度約50℃・湿度約100%まで浴室内温湿度が上昇することがあります）
- ・長期間ミストサウナ運転をおこなわない場合、機器内部の電磁弁が固着することがあります。
- ・定期的に（1か月に1回5分程度）スブラッシュおよびマイクロミスト運転をおこなってください。
- ・スブラッシュミスト運転時、風向ルーバーの向きを洗い場側方向（L1）に設定している場合、ミストが風向ルーバー先端やフロントパネルの一部に付着して滴下する場合があります。滴下しても特に問題はありませんが、気になる場合は風向ルーバーの向きを浴槽側方向（L2～L6）に設定変更すると滴下は少なくなります。
- ・長い間製品をお使いの場合や使用頻度が多い場合に、浴槽内や浴槽フタの上、洗濯物に白っぽい粉が付着することがあります。水由来（カルキなど）の成分ですので、浴槽内や浴槽のフタは、水で洗い流してください。洗濯物の白い粉は、はたいて落としてください。
- ・気になる場合は、お買い上げの販売店または最寄りの大阪ガスにご連絡ください。



## お知らせ

- ・熱源機のリモコンの暖房ボタンにより、熱源機によってはミストサウナ運転をおこなうこともできます。（ 46ページ）
- ・給水圧が変動することによりスブラッシュミスト噴霧の粒径、噴霧範囲が変化することがあります。
- ・ミストサウナ運転中は、フロントパネルの吹き出し口および吸い込み口に付着した水滴や、機器内部に結露した水滴が滴下することがありますが異常ではありません。
- ・高温・高湿度状態が長く続いた場合、または温度設定を低い設定に切り替えた場合には室温を調整するためにミスト噴霧温度を下げる場合があります。浴室の温度が下がれば再びミスト噴霧温度を上昇させます。
- ・天井面または壁面に出っ張りがあると、ミストサウナ運転のときに水滴が付着して滴下することがあります。
- ・浴室の温湿度などの影響によりミストサウナ運転中でもミスト噴霧が一時的に停止する場合があります。
- ・スブラッシュミストで準備運転をおこなう場合、機器設置位置により浴室のドアを開けたときミスト噴霧が脱衣室に出る場合があります。風向ルーバーの向きを変更するか、マイクロミストで準備運転をおこなってください。
- ・マイクロミスト運転時に読書をおこなうと、浴室内が高湿度になるため、本などにシワがよったり、やぶれやすくなる場合があります。また、結露した水滴などが落ちてくる場合があります。
- ・水ミスト運転時、直前にスブラッシュミストやマイクロミスト運転をしていた場合、すぐには水ミストにならないことがあります。徐々にミスト噴霧温度が下がります。
- ・スブラッシュミスト・マイクロミスト運転中の風向ルーバーの向きは、浴室が温まるまでは下記の向きとなり、浴室が温まると記憶している向きに切り替わります。（スブラッシュミスト…L2 マイクロミスト…L3）
- ・ ボタンを押すと、リモコンには記憶している向きが表示され、いつでも変更を受け付けます。
- ・浴室の温度にかかわらず、記憶している風向ルーバーの向きにしたいときは、設定を変更してください。（ 45ページ）
- ・スブラッシュミスト運転終了後、配管内の残水がノズルからしばらくの間、水滴として出てくる場合があります。

# 使いかた 暖房

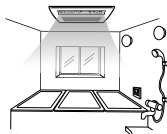

冬期など浴室が冷えているときに。  
入浴中、身体を洗っていて寒く感じられるときに。

## 運転の前に

- ①浴室の窓、ドアを開める。
- ②給気口を開める。

### 脱衣室リモコン <フタを開けて操作>

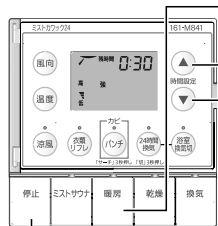

- 1 暖房 を押すと  
暖房運転を開始します**  
・押すたびに「強」「弱」を切り替えます。  
※ボタンの中央を押してください。  
ボタンの右下、左下を押すと、反応しないことがあります。
- 2 ▲ ▼ を押すと  
運転残り時間を変更できます**  
(0:10~6:00...※1)  
(0:10~1:00...※2)  
・残り時間は運転中のみ操作可能です。  
・押すたびに10分刻みで増減します。  
(押し続けると早送りします)  
・設定後、残り時間を1分刻みでカウントダウンします。  
・次回運転時は変更された残り時間で運転します。  
※1 161-M541、161-M741、161-M841の場合  
場合  
※2 161-M641の場合
- 3 停止 を押すと  
暖房運転を停止します**

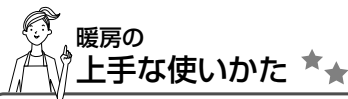

## 暖房の上手な使いかた ★★

### ●入浴前、浴室が冷えているとき (準備運転)

温め時間の目安：15分以上 (中間期・冬期)

#### 脱衣室リモコン

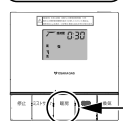

暖房 を押す

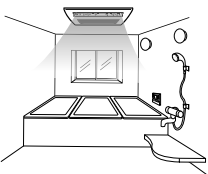

### ●入浴中、身体を洗っているときなど肌寒く感じるとき

#### 浴室リモコン

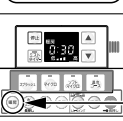

暖房 を押す



お好みの風向・温度設定  
でご使用ください。  
(※13~15ページ)



(フタ開)

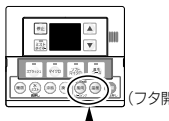

(フタ開)

### 浴室リモコン <フタを開けて操作>

入浴中に肌寒く感じるときに。

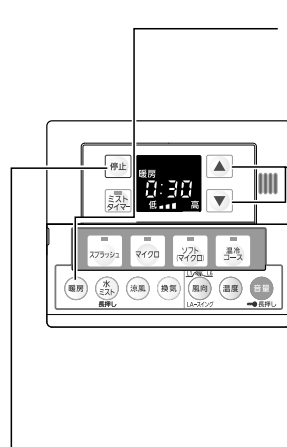

- 1 暖房 を押すと  
暖房「弱」運転を開始します**
- 2 ▲ ▼ を押すと  
運転残り時間を変更できます**  
(0:10~6:00...※1)  
(0:10~1:00...※2)  
・残り時間は運転中のみ操作可能です。  
・押すたびに10分刻みで増減します。  
(押し続けると早送りします)  
・設定後、残り時間を1分刻みでカウントダウンします。  
・次回運転時は変更された残り時間で運転します。  
※1 161-M541、161-M741、161-M841の場合  
※2 161-M641の場合
- 3 停止 を押すと  
暖房運転を停止します**

### お知らせ

- ・暖房運転開始時、温水の温度が十分に上がるまでは風は出ません。(冷風防止機能)
- ・天井からの温風吹き出し方式ですので、浴室内上下の温度差によって足元が寒く感じる場合があります。また、洗い場の床面を温めることはできません。
- ・入浴中に暖房運転をした場合、温風でも直接身体に当たると肌寒く感じられることがあります。
- ・浴室の種類や大きさ、季節などによって温まるまでの時間は異なります。
- ・運転開始時や停止直後に「ピシッ」という音がする場合がありますが、温度変化により機器内の部品がわずかに伸縮するときの音です。故障ではありません。
- ・暖房時に浴室の温度が上がると、ぬるい風が出る場合があります。これは浴室内の温度を一定に保つためのもので異常ではありません。
- ・浴室リモコンでは暖房「強」運転はできません。
- ・壁が十分温まらない場合があり肌寒く感じられることがあります。
- ・161-M641は、24時間換気運転中に暖房運転をすると、換気運転が停止します。長時間換気運転を停止しないように暖房運転のタイマーを最大1時間としています。
- ・暖房「強」運転中の風向ルーバーの向きは、浴室が温まるまではL3となり、浴室が温まると記憶している向きに切り替わります。
- (風向) ボタンを押すと、リモコンには記憶している向きが表示され、いつでも変更を受け付けます。
- ・浴室の温度にかかわらず、記憶している風向ルーバーの向きにしたいときは、設定を変更してください。(※45ページ)

# 使いかた 換気

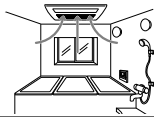

浴室内の湿気を排出したいときに。浴室内の空気を入れ替えたいときに。

## 運転の前に

①浴槽に水（お湯）が残っている場合はフタをする。

②給気口を開ける。  
③浴室の窓、ドアを開める。

## 脱衣室リモコン <フタを開けて操作>

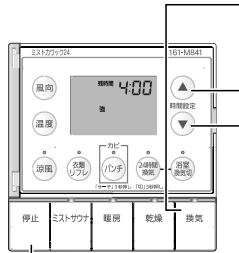

- 1 **換気** を押すと換気運転を開始します。  
・押すたびに各換気運転を切り替えます。  
「自動 → 強 → 弱」  
※ボタンの中央を押してください。  
ボタンの右下、左下を押すと、反応しないことがあります。
- 2 **▲ ▼** を押すと運転残り時間を変更できます (0:10~9:50)  
・残り時間は運転中のみ操作可能です。  
・押すたびに10分刻みで増減します。  
（押し続けると早送りします）  
・設定後、残り時間を1分刻みでカウントダウンします。  
・次回運転時は変更された残り時間で運転します。  
・脱衣室リモコンで10:00以上の設定にされた場合、「-:-」と表示されますが、残り時間が9:59になると1分刻みでカウントダウンします。
- 3 **停止** を押すと換気運転を停止します

- 161-M541のみ  
換気「弱」運転時、残り時間12:00のときに▲を押すと、表示部に「-:-」が表示され24時間後に停止します。表示部は「-:-」表示のままで、残り時間をカウントダウンしません。
- 換気「自動」運転時、タイマー時間は機器が設定します。表示部に「-:-」（流れる）が表示されます。（最大12時間で停止します）



## 換気「自動」とは ★★

- 入浴後、運転時間はおまかせで浴室内の湿気を排出したいときに。  
浴室の湿度や温度を検知し、屋外に湿気を排出し自動的に停止するモードです。  
※浴室内の水溜りは乾きません。

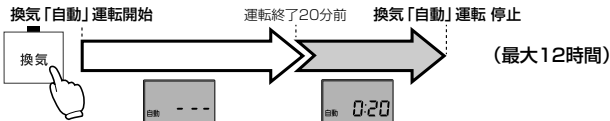

### お知らせ

- ・換気「自動」は、残り時間を変更することはできません。

※「-:-」（流れる）が表示され、残り時間は表示されません。  
※運転終了20分前になると残り時間が表示されます。

## 浴室リモコン <フタを開けて操作>

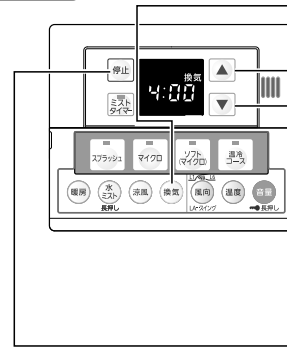

- 1 **換気** を押すと換気「強」運転を開始します
- 2 **▲ ▼** を押すと運転残り時間を変更できます (0:10~9:50)  
・残り時間は運転中のみ操作可能です。  
・押すたびに10分刻みで増減します。  
（押し続けると早送りします）  
・設定後、残り時間を1分刻みでカウントダウンします。  
・次回運転時は変更された残り時間で運転します。  
・脱衣室リモコンで10:00以上の設定にされた場合、「-:-」と表示されますが、残り時間が9:59になると1分刻みでカウントダウンします。
- 3 **停止** を押すと換気運転を停止します

## お願い

- ・エアークリナーが目づまりすると運転音が大きくなる場合があります。定期的にお手入れしてください。（エアークリナーのお手入れ 44ページ）（161-M741、161-M841は脱衣室、トイレの吸気グリルも同様にお手入れしてください）
- ・換気「自動」運転中は浴室の窓を開めてください。窓が開いていると屋外の温度・湿度を検知することがあり、浴室の湿気を上手に排出できなかつたり、長時間（最大12時間）運転する場合があります。

## お知らせ

- ・換気運転中は、風向ルーバーは開きません。
- ・161-M741は、浴室・脱衣室または浴室・トイレの2か所から換気を行います。
- ・161-M841は、浴室・脱衣室・トイレの3か所から換気を行います。
- ・浴室リモコンでは、換気「弱」運転の操作はできません。脱衣室リモコンで操作してください。（換気「弱」運転中も、浴室リモコンには「換気」「残り時間」の表示をします）
- ・換気「強」運転で運転音が気になる場合は、換気「弱」運転に切り替え、タイマー時間を長めに設定して運転してください。
- ・屋外の風の影響などにより音が大きくなる場合があります。
- ・浴室を乾燥させる場合は、乾燥運転をおすすめします。換気運転では十分乾かない場合があります。



## 換気の上手な使いかた ★★

こまめにエアークリナーのお手入れをしましょう！

（エアークリナーのお手入れのしかた 44ページ）

エアークリナーにホコリがたまると、  
空気を吸おうとして  
換気ファンの回転が多くなります。

換気運転時の音が大きくなります

お手入れすると

換気運転時の音が小さくなります！

より多くの電気を使います

お手入れすると

省エネ！

# 使いかた 乾燥

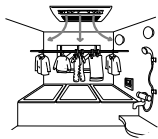

梅雨時や雨の日に衣類を乾燥したいとき。  
浴室をすばやく乾かしたいとき。カビの発生しにくい環境にしたいとき。

## 運転の前に

- ① 浴槽に水（お湯）が残っている場合はフタをする。
- ② (衣類乾燥をおこなう場合は) 浴室の壁や床がぬれているときはふく。
- ③ 給気口を開ける。
- ④ 浴室の窓、ドアを開める。

脱衣室リモコン <フタを開けて操作>

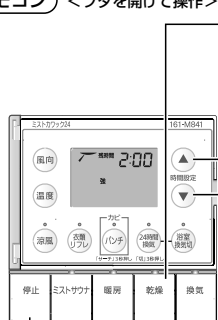

- 1 **乾燥** を押すと乾燥運転を開始します  
・ 押すたびに各乾燥運転を切り替えます。  
自動 → 強 → 弱 → エコ  
※ ボタンの中央を押してください。  
ボタンの右下、左下を押すと、反応しないことがあります。
- 2 **▲ ▼** を押すと運転残り時間を変更できます  
● 「強」「弱」運転時 (0:10~6:00)  
・ 残り時間は運転中のみ操作可能です。  
・ 押すたびに10分刻みで増減します。(押し続けると早送りします)  
・ 設定後、残り時間を1分刻みでカウントダウンします。  
● 「エコ」運転時 (6:00~8:00)  
・ 運転時間は乾燥「エコ」を選択した直後の時間表示が点滅している間 (約7秒) のみ操作可能です。  
・ 点滅が変わると時間の変更はできません。  
※ 運転時間は「乾燥時間の目安」(P.29ページ) を参考に決めてください。  
・ 押すたびに30分刻みで増減します。  
・ 設定後、残り時間を1分刻みでカウントダウンします。  
・ 次回運転時は変更された残り時間・モードで運転します。  
● 「自動」運転時、タイマー時間は機器が設定します。  
表示部に「-.-」(流れる) が表示されます。  
(最大6時間で停止します)  
・ 残り時間を変更することはできません。
- 3 **停止** を押すと乾燥運転を停止します



こんなときに便利です★★

こんなときに…	運転モード	概要
運転時間をおまかせにしたい	自動	<ul style="list-style-type: none"> <li>衣類や浴室が乾燥すると、乾燥「自動」運転自動で運転を停止します。(運転時間は最大6時間)</li> <li>季節や浴室内の状況などの条件によって運転時間は異なります。</li> </ul> <p>※「-.-」(流れる)が表示され、残り時間は表示されません。</p> <p>※運転終了40分前になると残り時間が表示されます。</p>
自分で運転時間を決めたい	強	・ タイマーで設定した時間だけ運転します。
運転音が少し気になる	弱	・ 風量を少し抑えて運転します。 ・ 「強」より乾燥するまでの時間が長くなります。
ランニングコストを抑えたい	エコ	<ul style="list-style-type: none"> <li>使用するエネルギーを抑え、時間をかけて乾燥をおこないます。</li> <li>最初は送風運転で乾燥をおこない、ランニングコストを抑えます。</li> <li>最後は温風運転をおこない、衣類をふっくらと仕上げます。浴室を乾燥させたいときも同様の運転をおこないます。</li> <li>季節や浴室内の状況などの条件によって送風運転と温風運転の割合は異なります。</li> <li>おでかけなどで長時間浴室を使用しないときに使用することをおすすめします。</li> </ul> <p>※表示が点滅しているときのみ残り時間を変更できます。</p> <p>※表示が点滅が変わると時間の変更はできません。 (▲▼ボタンを押すと、「-.-」の表示になりますが、すぐ元の表示に戻ります)</p> <p>ランニングコストの目安 (P.30ページ)</p>

**お知らせ** ・乾燥「自動」運転時、タイマー時間は機器が設定します。残り時間を変更することはできません。  
・乾燥「エコ」運転中に残り時間を変更することはできません。



乾燥時間の目安★★

浴室1.5坪(ユニットバス) (奥行1.6m×幅2.5m×高さ2.15m)

衣類量	衣類乾燥時間		浴室乾燥時間 (乾燥「強」運転のとき)	
	乾燥「強」	乾燥「エコ」	入浴後	ミストサウナ運転後
約1kg	約40分~60分	6時間	約1時間20分 ~1時間40分	約2時間20分 ~2時間40分
約2kg	約50分~1時間10分	7時間		
約4kg	約1時間~1時間20分	8時間		

- ・浴室周辺温度…温度15℃ 湿度60%
- ・衣類乾燥には約5分間放水した衣類を使用。
- ・工事説明書記載の物干しバー位置による
- ・衣類の量による重さの目安 (P.31ページ)

- ・衣類乾燥時間は、浴室の壁や床がぬれている場合は長くなります。
- ・「自動」運転の時間は「強」運転の目安時間よりも長くなります。衣類の乾き残りを防ぐためです。
- ・浴室乾燥時間は、天井・壁などお手入れのしにくい所の乾燥時間の目安です。床面まで乾かす場合は、さらに時間を延長してください。
- ・浴室乾燥で「エコ」運転を使用する場合は、6時間設定をおすすめします。

# 使いかた 乾燥 (つづき)



## 衣類乾燥の上手な使いかた★

- ① 衣類は、あらかじめ5分程度脱水する。
- ② 脱水後、すぐに衣類のシワを伸ばし、衣類の種類に合わせて、できるだけ風向ルーバーからの風が当たる位置に干す。
- ③ **乾燥** を押し、風向ルーバーの向きを **風向** で調節する。

風向ルーバーの向きを調整し、風を衣類に当てると、効率的に衣類を乾燥させることができます。ただし、より効率的に衣類を乾燥させるために、本体で風向角度を途中で少しずつ自動的に変更します。また、風向ルーバーを固定することができます。

お好みの風向設定で  
ご使用ください。  
(P.13~14ページ)

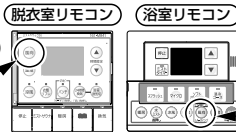

### 衣類の干しかたのコツ

- 衣類の間隔は、風がいきわたるようにすき間(約7~15 cm)を開ける。
- ハンガーの数は、物干しバー1本あたり7~10本が適当です。(ハンガーの数が多くなると、乾燥に時間がかかります)  
※「自動」や「エコ」運転をおこなうときにすき間が狭すぎたり、ハンガーの数が多すぎたりすると、十分に乾かない場合があります。

#### ● 厚手の衣類 (ジーンズ・トレーナーなど)

- ・ 吹き出し口近くに吊り下げる。
- ・ ベルト部などの乾きにくい部分は吹き出し口近くに作る。
- ・ ポケットは裏返して外へ出す。

#### ● 薄手の衣類や乾きやすい化繊の衣類

- (Tシャツ・ブラウス・下着など)
- ・ 物干しバーの両端に吊り下げる。

#### ● 長めの衣類 (ズボン・バスタオルなど)

- ・ 浴槽の水を抜き、浴槽の中まで伸ばして干す。シワになりにくく、形崩れしません。(多少乾燥時間が長くなります)

#### ● 物干しバーの両端は乾きにくいので、途中で中央と両端の衣類の吊り下げ位置を入れ替える。

※「自動」と「エコ」の運転中には衣類の吊り下げ位置の入れ替えはおこなわないでください。

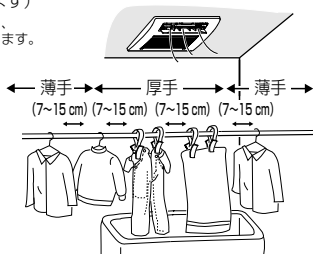

※ステンレス製の物干しバーに金属製ハンガーを使用すると、ハンガーのさびにより物干しバーもさびることがありますので、注意してください。

### ランニングコストの目安

- 運転停止時のランニングコストは... ※ランニングコストの試算条件  
乾燥「自動」運転：76.9円 → 約50%節約  
乾燥「エコ」運転：35.0円
- ※ランニングコストの試算条件  
ガス料金 (一般料金C) (50 m<sup>3</sup>をこえ100 m<sup>3</sup>まで)：122.79円/m<sup>3</sup> (税込)  
電気料金 (従量電灯A 第3段)：31.25円/kWh (税込)  
(それぞれ大阪ガス(株)、関西電力(株)の2021年5月時点の単価)

#### ■乾燥試験内容 (パナソニックエコシステムズ(株) 社内評価による)

試験条件：浴室周辺室温...温度15℃ 湿度60% 浴室1坪(ユニットバス) (奥行1.6m×幅1.6m×高さ2.15m)  
衣類量 約4kg/運転時間8時間(「エコ」運転時)、約1時間50分(「自動」運転時)

※ガス料金、電気料金は変動し、お住まいの地域によっても異なります。  
※使用時の浴室周辺室温や衣類量、熱源機の機種などによってランニングコストは異なります。



乾燥しちゃダメ!! こんな衣類!



#### ● 変色や衣類の傷みの原因になる衣類

絹製品、皮革製品、毛皮製品



#### ● 直接アイロンがけのできない、熱に弱い衣類

毛織物、ウール製品、レース編み製品、ポリウレタンを使った衣類



#### ● 縮みの気になる衣類

麻・再生繊維(レーヨンなど)を使った衣類、ニット織りの衣類

#### ● 接着剤で取り付けたワッペンや、発泡プリントの付いている衣類



#### ● 次の絵表示があるもの



禁止



**警告**  
食用油、動物系油脂、機械油、ドライクリーニング油、アロマオイル、パーマ液、ベンジン、シンナー、ガソリン、樹脂(セルロース系)などの付着した衣類は、洗濯後でも絶対に乾燥運転をしない

油の酸化熱による、自然発火や引火のおそれがあります。

旧表示



新表示



### 衣類量目安

#### ● 衣類の量による目安

標準 (2 kg) : ハンガー10本+ピンチハンガー



多め (4 kg) : ハンガー14本+ピンチハンガー



#### ● 代表的な衣類の重さ









# 使いかた 乾燥 (つづき)

## お願い

- ・ミストサウナ運転のあとは10分以上乾燥運転をおこなひ、機器を十分に乾かしてから衣類・浴室の乾燥をおこなってください。ミストサウナ運転後、すぐに衣類・浴室の乾燥をおこなうと、湿った空気を吹き出し、必要以上に乾燥に時間がかかる場合があります。
  - ・物干しバーは、運転中（乾燥、暖房、ミストなど）・運転直後は熱くなっていますのでさわらないでください。
  - ・長い間製品をお使いの場合や使用頻度が多い場合に、衣類に白っぽい粉が付着することがあります。水由来（カルキなど）の成分ですので、手ではらってからお使いください。
- 気になる場合は、お買い上げの販売店または最寄りの大阪ガスにご連絡ください。

## お知らせ

- ・衣類を乾燥させたいとき
  - ・衣類の種類・量・脱水状態・干す位置、浴室の種類・大きさ・乾燥状態、外部の気温・湿度、衣類への風の当たりかたなどによって乾燥時間は異なり、衣類が十分に乾かない場合があります。
  - ・運転中に衣類を追加すると十分に乾かない場合があります。
  - ・運転が停止したあとに衣類を放置すると、浴室内に残る湿気を吸収し、湿っぽくなる場合があります。乾燥運転停止後、湿気を排出するために自動的に換気運転をおこなうように設定の変更ができます。（ 47ページ）
- ・浴室を乾燥させたいとき
  - ・天井・壁面などのお手入れのしにくい所の乾燥を目的としています。
  - そのため、床面など風の届きにくい所が一部乾かない場合があります。
  - ・浴室の種類・大きさ・乾燥状態、外部の気温・湿度などによって乾燥時間は異なり、十分に乾かない場合があります。
- ・「自動」「エコ」運転をおこなう場合、下記のような条件の場合は衣類・浴室が十分に乾かない場合があります。また、「自動」運転時には必要以上に長時間運転したり（最大6時間）、「エコ」運転時には他の乾燥運転をするよりランニングコストがかかったりする場合があります。
  - ・運転前の準備（ 16ページ）がおこなわれていない場合
  - ・運転途中で頻りにドアの開閉をおこなう場合
  - ・運転途中で衣類を入れ替えたり取り込んだりする場合
  - ・設定した運転時間と衣類量が合っていない場合（「エコ」運転の場合）

乾燥時間の目安（ 29ページ）と衣類量の目安（ 31ページ）を参考にして運転時間を設定してください。
- ・下記のような条件の場合は「強」「弱」運転をおすすめします。
  - ・衣類・浴室が十分に乾いておらず、追加で運転をおこないたいときなど、乾燥対象である衣類・浴室がほぼ乾燥している状態から運転を開始する場合
  - ・乾燥させる衣類量がごく少量（1kg未満）である場合
  - ・運転中、浴室内の湿度が非常に高い状態が続く場合

## 「自動」「エコ」運転で運転停止時に十分に乾いていないと感じるとき

- ・それぞれの運転の設定変更で仕上がりを変えることができます。（ 46ページ）
  - ・「自動」運転は運転時間を長めに、「エコ」運転は温風運転時間を長にすることで、より衣類・浴室が乾燥した状態で仕上げるができます。
- （「エコ」運転の総運転時間は変わりません）

# 使いかた 衣類リフレッシュ

「タバコの臭い」や「外食でついた焼き肉などの臭い」など、お出掛け前や帰宅後、衣替えの時期など、衣類についた臭いを低減したいとき。その日に着てついたしわを、さっと低減したいとき。

## 運転の前に

- ① 浴槽に水（お湯）が残っている場合はフタをする。
- ② 浴室の壁や床がぬれているときは、衣類に水滴がつかないようにふき取る。
- ③ 給気口を開ける。
- ④ 浴室の窓、ドアを開める。

## 脱衣室リモコン <フタを開けて操作>

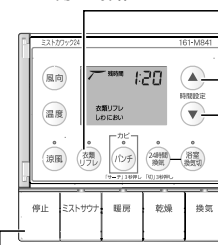

## 1 衣類リフレッシュを押すと衣類リフレッシュ運転を開始します

- ・押すたびに運転を切り替えます。

「におい → しわにおい」

## 2 上下の矢印を押すと運転残り時間を変更できます

衣類リフレッシュにおい (0:20、0:40、1:00)  
衣類リフレッシュ しわにおい (1:00、1:20)

- ・残り時間は運転中のみ操作可能です。
- ・押すたびに20分刻みで増減します。（押し続けると早送りします）
- ・設定後、残り時間を1分刻みでカウントダウンします。
- ・次回運転時は変更された残り時間で運転します。

## 停止を押すと衣類リフレッシュ運転を停止します

- ・途中で停止すると脱臭効果やしわの低減効果が得られなかったり、衣類が湿っぽくなる場合があります。

## 3 設定時間が経過すると衣類リフレッシュ運転を停止します

運転モードによっては停止しない場合があります。（ 36ページ）



こんなときに便利です★

急なお出掛けが決まったとき！  
季節ごとの衣替えなどに！  
防虫剤の臭いが・・・



外食してから帰宅。  
コートに外食・タバコの臭いが！



しわを低減したいとき！



脱臭したい衣類を浴室に吊るして

衣類リフレッシュを押す

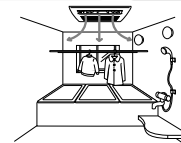

# 使いかた 衣類リフレッシュ (つづき)

■衣類リフレッシュ「においモード」で脱臭できる衣類 (衣類リフレッシュ「しわにおいモード」で脱臭できる衣類は同様です)

○ できるもの	× できないもの
<p>(例)</p> <ul style="list-style-type: none"> <li>・スーツ・ズボン (ポリエステル50%) (ウール50%) (ウール100%)</li> <li>・コート (ウール90%) (ナイロン10%)</li> <li>・ネクタイ (シルク100%)</li> <li>・帽子 (綿100%) (ポリエステル80%) (ナイロン20%) など</li> </ul> <p>※上記(例)にある衣類と同様の素材で、吊り干しできるものであれば脱臭できます。</p>	<ul style="list-style-type: none"> <li>・毛皮などの高級なものや和服など (品質を損ねる場合があります)</li> <li>・ふとんなどの大物 (効果がありません)</li> <li>・油の付着したもの</li> <li>・靴</li> <li>・カバン(革製品、ビニール製品)</li> <li>・ペットなどの生き物</li> <li>・衣類や布製品ではないもの (金属類)</li> </ul>

■1回(40分)で脱臭できる量の目安

- ・スーツ、ズボン2着ずつ程度です。
- ・臭いが強い場合は、運転時間を1:00に変更してください。

■臭いについて

- ・臭いそのものはとれません。(汚れがとれないため)
- ・臭いの種類や強さ、衣類の種類によって臭いが残る場合があります。

○お願い

- ・衣類は風が当たる位置に干してください。
- ・エアフィルターを取りはずしたり、目づまりした状態で使用しないでください。(P44ページ) (脱臭効果が十分得られない場合があります)
- ・エアフィルターは定期的に掃除してください。(P44ページ)
- ・ミストサウナ運転のあとは、浴室乾燥運転してから衣類リフレッシュ運転をおすすめします。すぐに衣類リフレッシュ運転をおこなうと、機器または浴室天井面から水滴が落ちて衣類などにシミをつけることがあります。
- ・衣類を着たまわびしないでください。

○お知らせ

- ・衣類リフレッシュ運転直後の衣類は温かくなっています。
- ・汚れは除去できません。
- ・運転中に衣類を追加すると、脱臭効果やしわの低減効果が十分得られない場合があります。
- ・衣類の種類や量、衣類をかける位置、浴室の種類や大きさによって、脱臭効果やしわの低減効果に差がある場合があります。
- ・衣類リフレッシュ運転後、すぐに浴室内に入ると衣類に付着していた臭いが残る場合があります。気になる場合は衣類を取り出し、換気運転で空気を排出してください。
- ・衣類リフレッシュ運転後、臭いを排出するため自動的に換気運転をおこなうように設定変更ができます。(P47ページ) 衣類リフレッシュ「しわにおいモード」は自動換気運転に切り替わります。
- ・衣類リフレッシュ運転を繰り返すと、スポンジの折り目などがとれる場合があります。
- ・脱臭ができるものでも厚みのあるものは効果が得られない場合があります。
- ・運転残り時間経過以外で衣類リフレッシュ運転を終了したときは、終了後30分(出荷時設定)経過すると、本体自動乾燥運転をおこないます。(P22ページ)

6段階臭気強度表示法

臭気強度	臭いの程度
0	無臭
1	やっと感知できる臭い
2	何の臭いであるかわからない弱い臭い
3	らくに感知できる臭い
4	強い臭い
5	強烈な臭い

■衣類リフレッシュ運転「におい」モードによる試験内容

試験機関：(株)環境管理センター  
 試験方法：タバコ臭、焼き肉臭を6段階臭気強度表示法にて評価  
 脱臭方法：衣類リフレッシュ運転「におい」モードによる(60分)  
 対象部分：浴室内吊り干し衣類  
 試験結果：<タバコ臭>初期3、自然減衰2.5、衣類リフレッシュ運転「におい」1  
 <焼き肉臭>初期3、自然減衰2.5、衣類リフレッシュ運転「におい」1  
 試験番号：臭H11948200100DDA

■衣類リフレッシュ「しわにおいモード」でしわの低減ができる衣類

○ できるもの	× できないもの	対象外
<ul style="list-style-type: none"> <li>・オールシーズンズーツ (ウール98%) (ポリエステル2%)</li> <li>・オールシーズンズーツ (ウール50%) (ポリエステル50%)</li> <li>・冬用スーツ (ウール86%) (ポリエステル12%) (ポリウレタン2%)</li> <li>・冬用スーツ (ウール100%)</li> <li>・学生服の一部 (ウール70%) (ポリエステル30%)</li> <li>・コートの一部 (ウール90%) (カシミヤ10%) など</li> </ul>	<ul style="list-style-type: none"> <li>・コートの一部 (ポリエステル100%)</li> <li>・Yシャツ (ポリエステル65%) (綿35%)</li> <li>・カジュアルシャツ (綿100%)</li> <li>・冬用スーツ (綿100%)</li> <li>・作業着ズボン (ポリエステル65%) (綿35%)</li> <li>・麻生地、レーヨンなど</li> <li>・学生服の一部 (ポリエステル50%) (ウール50%)</li> <li>・ネクタイ、帽子 など</li> </ul>	<ul style="list-style-type: none"> <li>・毛皮などの高級なものや和服など (品質を損ねる場合があります)</li> <li>・水分、熱に弱い生地 (環境50℃湿度100%で影響をうけるもの)</li> <li>・ふとん、カーテン、生き物、人</li> </ul>

■1回(1時間20分)でしわの低減ができる量、しわの程度の目安

- ・スーツ、ズボン1着ずつ程度です。(量が増えたとしわ低減量が少なくなる可能性があります)
- ・しわ低減できるものは1日程度着用したしわです。(長い時間経過してできた深いしわは低減できません)
- ・長い期間、製品をお使いの場合は「1:20」でお使いください。
- ・経年でお使いの場合、製品内にホコリなどが付着するため、「1:00」ではしわが取れなくなるおそれがあります。
- ・「においモード」では、しわ低減はできません。

○お知らせ

- ・衣類以外のしわは取れません
- ・しわがなくなるわけではありません。
- ・「1:00」では、しわ低減効果が低くなる場合があります。
- ・運転後衣類が湿っている場合は乾燥運転を実施してください。
- ・長時間かかってきたしわや、折りしわなどの深いしわは低減できません。
- ・長い期間製品をお使いの場合や使用頻度が多い場合に白い粉が付着することがあります。水由来(カルキなど)の成分ですの手ではらってからお使いください。
- ・気になる場合は、お買い上げの販売店または最寄りの大阪ガスにご相談ください。
- ・浴室が結露した状態で衣類リフレッシュ運転をおこなった場合、衣類に結露水が滴下するおそれがあります。



警告



食用油、動物系油脂、機械油、ドライクリーニング油、アロマオイル、パーマ液、ベンジン、シンナー、ガソリン、樹脂(セルロース系)などの付着した衣類は、洗濯後でも絶対に衣類リフレッシュ運転をしない

禁止 油の酸化熱による、自然発火や引火のおそれがあります。



■衣類リフレッシュ運転「しわにおい」モードによる試験内容

試験機関：(株)環境管理センター  
 試験方法：タバコ臭、焼き肉臭、加齢臭、汗臭を6段階臭気強度表示法にて評価  
 脱臭方法：衣類リフレッシュ運転「しわにおい」モードによる(80分)  
 対象部分：浴室内吊り干し衣類  
 試験結果：<タバコ臭>自然減衰4、衣類リフレッシュ運転「しわにおい」2  
 試験番号：臭H20687601DA (自然減衰)  
 臭H20687701DA (衣類リフレッシュ運転「しわにおい」)  
 試験結果：<焼き肉臭>自然減衰2.5、衣類リフレッシュ運転「しわにおい」0.5  
 試験番号：臭H20687401DA (自然減衰)  
 臭H20687501DA (衣類リフレッシュ運転「しわにおい」)  
 試験結果：<加齢臭>自然減衰3.5、衣類リフレッシュ運転「しわにおい」2  
 試験番号：臭H20911001DA (自然減衰)  
 臭H20911101DA (衣類リフレッシュ運転「しわにおい」)  
 試験結果：<汗臭>自然減衰4、衣類リフレッシュ運転「しわにおい」0.5  
 試験番号：臭H20955001DA (自然減衰)  
 臭H20955101DA (衣類リフレッシュ運転「しわにおい」)

# 使いかた 衣類リフレッシュ (つづき)

## 衣類リフレッシュ運転の動作

- ・電源初期投入時は「にょい」モード40分に設定されています。
- ・「しわにょい」モード時は、衣類に湿気を戻さないために、自動換気運転に自動で切り替わります。自動換気運転が終われば停止します。

モード	ルーバー	時間設定	運転				24時間換気運転以外は機器停止	
にょい	スイング 45°~110° (変更不可)	初期設定 40分	ミスト運転 +換気運転	乾燥運転	ミスト運転 +換気運転	乾燥運転		
		短縮 20分	ミスト運転 +換気運転	乾燥運転				
		延長 1時間	ミスト運転 +換気運転	乾燥運転	ミスト運転 +換気運転	乾燥運転		ミスト運転 +換気運転
しわにょい	固定 (風向ボタン で変更可)	初期設定 1時間20分	ミスト運転 1時間		乾燥運転 20分	自動換気運転 (最大12時間)		
		短縮 1時間	ミスト運転 40分	乾燥運転 20分	自動換気運転 (最大6時間)			
			20分	40分	1時間	1時間20分		

# 使いかた 涼風



入浴中に涼風感が欲しいとき。

**脱衣室リモコン** <フタを開けて操作>

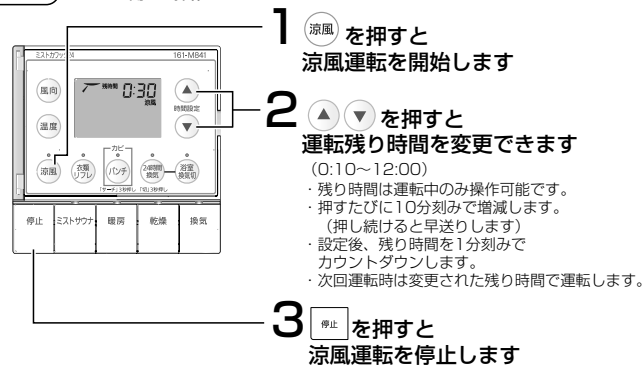

**浴室リモコン** <フタを開けて操作>

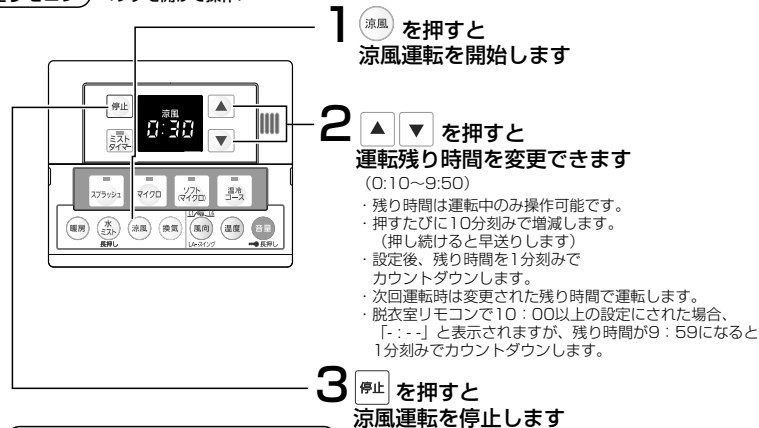

お好みの風向設定でご使用ください。  
(P.13~14ページ)

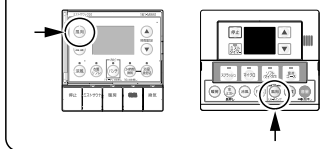

# 使いかた パンチ (カビ抑制)

カビにダメージを与えて抑制します。



## パンチとは？

浴室の黒ずみの原因になるカビ菌糸にダメージを与えて成長をストップ！お手入れのしにくい壁や天井に効果的です。

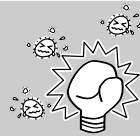

## 運転の前に

- ① 浴槽に水(お湯)が残っている場合はフタをする。
- ② 給気口を開ける。
- ③ 浴室の窓、ドアを閉める。

脱衣室リモコン <フタを開けて操作>

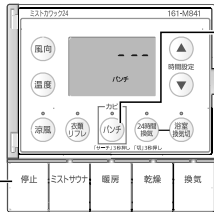

1 **パンチ** を押しと  
パンチ運転を開始します

2 自動的に運転時間を判定し、  
1時間30分～2時間で停止します

・パンチ運転は浴室の環境によって運転時間が異なります。  
・運転時間判定中は「- -」(流れる)を表示(約10分間)します。  
その後、運転残り時間を表示し、1分刻みでカウントダウンします。

**停止** を押しとパンチ運転を停止します

・途中で停止するとパンチ運転の効果が得られない場合があります。



こんなときに便利です★

梅雨時期のカビ抑制に！  
梅雨の空気はカビが繁殖しやすい・・・。

そんなときに「パンチ運転」をして  
カビにダメージを与えます。  
(梅雨時期は7日に1回程度が目安です)

### ■カビ抑制による試験内容

試験機関：(一財)北里環境科学センター  
試験方法：カビを付着した試験片を25℃、99%で2日間培養したあと、浴室壁面に設置して運転を実施。(外気25℃)  
防カビの方法：パンチ運転  
対象部位：樹脂板上に付着したカビ  
試験結果：90分で96%抑制  
試験番号：北生発25\_0059



**パンチ** を押し

## お願い

・パンチ運転中は浴室に入らないでください。浴室内の温度が長時間高温になります。  
「脱水症状」、「低温やけど」、「体調悪化」、「健康障害」、「のぼせ」などのおそれがあります。

## お知らせ

・パンチ運転は、カビの成長を抑制するものです。既に見られるカビの黒ずみ汚れを除去・脱色する効果はありません。  
・カビの種類によっては、抑制効果の低いものがあります。  
・浴室で見られるピンク色の汚れには抑制効果はありません。  
・床面には抑制効果がありません。また、浴室の形状などによって抑制効果の低い部位がある場合があります。  
・運転残り時間経過以外でパンチ運転を終了したときは、終了30分(出荷時設定)経過すると、本体自動乾燥運転をおこないます。(P.22ページ)  
・パンチ運転後に浴室が濡れていることがあります。必要に応じて乾燥運転をおこなってください。  
また、パンチ運転後に自動的に乾燥運転することもできます。(P.47ページ)

# 使いかた 浴室サーチ

(161-M641、161-M741、161-M841のみ)  
「パンチサイン」でパンチ運転時期をお知らせします。



## 浴室サーチとは？

独自のカビ判定プログラムにより、浴室壁面がカビで黒ずむ時期を判定してパンチ運転のタイミングをお知らせ！



表示部に「パンチサイン」が点滅したらパンチ運転の時期です！

## 運転の前に

(浴室サーチ運転をする前に、パンチ運転をすることをおすすめします)

- ① 給気口を開ける。
- ② 浴室の窓、ドアを閉める。

脱衣室リモコン <フタを開けて操作>

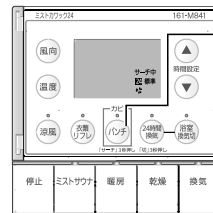

1 **パンチ** を3秒以上長押しすると  
浴室サーチ運転ができます

・浴室サーチ運転時は必ず24時間換気運転をおこないます。

2 **パンチ** を3秒以上長押しすると  
浴室サーチ運転が停止します

・浴室サーチ運転を停止しても24時間換気運転は停止しません。  
24時間換気運転を停止したい場合は、**24時間換気** ボタンを3秒以上長押ししてください。



「パンチサイン」が点滅したら★

**パンチ** を押し「パンチ運転 (P.38ページ)」をするか、浴室のお手入れをしてください。

- パンチ運転をした場合
  - ・パンチ運転を完了すると「パンチサイン」が消えます。(パンチ運転中に**停止**でパンチ運転を停止したときは、「パンチサイン」は消えません)
- 浴室のお手入れをした場合
  - ・浴室のお手入れ後に**停止**を3秒以上長押ししてください。「パンチサイン」を消すことができます。
  - ・「パンチサイン」を目安に浴室のお手入れをする、カビの黒ずみ汚れを防止するのに効果的です。

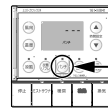

**パンチ** を押し

## お願い

・24時間換気運転を停止すると、浴室サーチ運転も停止します。24時間換気運転を停止させないでください。

## お知らせ

・浴室サーチ運転は、浴室の温湿度からカビの成長を推測し、浴室壁面がカビで黒ずむ時期をお知らせするものです。  
・浴室サーチ運転開始時のカビの成長度合いによっては「パンチサイン」が点滅する前に浴室壁面がカビで黒ずむ場合があります。浴室サーチ運転をする前に、一度パンチ運転をすることをおすすめします。  
・季節や入浴条件などによって「パンチサイン」が点滅するタイミングは異なります。  
・冬期など空気が乾燥している時期は長期間「パンチサイン」が表示されないことがあります。

# 使いかた 24時間換気

(161-M641、161-M741、161-M841のみ)  
室内の空気質を維持したいとき。  
(住戸の換気不足を防ぐために常時小風量で換気します)  
浴室の乾燥はできません。

脱衣室リモコン <フタを開けて操作>

マーク  
このマークは浴室からの換気の状態を表示します。  
・「標準」運転時は、高速回転します。  
・「冬期」運転時は、低速回転します。  
・「浴室換気切」運転時は、停止します。



**1** **24時間換気** を押すと  
**24時間換気運転を開始します**

・押すたびに運転を切り替えます。

標準 → 冬期

・通常は「標準」でご使用ください。  
・冬期などで肌寒さを感じるときは「冬期」でご使用ください。

**2** 運転中に **24時間換気** を3秒以上押すと  
**運転を停止します**

・通常は停止しないでください。



**注意**

24時間換気を長時間停止しない



禁止

居住空間の空気が汚れ、  
人体に影響を及ぼす  
おそれがあります。

## お知らせ

・24時間換気では常時小風量の換気を行います。

品番	換気場所
161-M641	浴室
161-M741	浴室・脱衣室またはトイレ
161-M841	浴室・脱衣室・トイレ

・24時間換気運転中に他のモードで運転をおこなうと、他のモードを優先して運転します。  
ただし、浴室以外の場所の換気は継続します。  
他のモードの運転が停止すると、24時間換気運転を再開します。

<浴室換気切について>

・161-M741、161-M841は「浴室換気切」に設定すると、換気ファンは動いたままですが、浴室側シャッターが閉まり、浴室からの換気はおこないません。ただし微量の風漏れがある場合があります。  
・161-M641は、「浴室換気切」に設定すると24時間換気運転が停止します。  
長時間24時間換気運転を停止しないように「浴室換気切」のタイマーは最大1時間としています。

・「浴室換気切」は、乾燥・涼風・換気・衣類リフレッシュ（においモード）・パンチ運転中は設定できません。  
・24時間換気「標準」運転中に「浴室換気切」に設定すると、運転音が少し大きく聞こえますが、機器の故障ではありません。  
・「浴室換気切」に設定中に、乾燥・涼風・換気・衣類リフレッシュ（においモード）・パンチで運転をすると、「浴室換気切」は解除されます。  
・「浴室換気切」に設定中でも、24時間換気ボタンを押すと、「標準」「冬期」の変更ができます。  
・24時間換気運転中にミストサウナ運転や暖房運転にすると、保温のため自動的に「浴室換気切」になり、「浴室換気切」のランプが点灯し、表示部のマークが停止します。

(161-M741、161-M841の場合)

・ミストサウナ運転や暖房運転終了後、1時間経過すると24時間換気運転による浴室からの換気を再開します。

(161-M641の場合)

・ミストサウナ運転や暖房運転終了後、24時間換気運転による浴室からの換気を再開します。  
ミストサウナ運転や暖房運転のタイマーは長時間換気運転を停止させないように最大1時間としています。  
タイマー設定を1時間未満に設定した場合、肌寒さを緩和させるため、しばらくの間微量の換気をおこなってから24時間換気運転による浴室からの換気を再開します。  
(1時間に設定した場合は、そのまま24時間換気運転による浴室からの換気を再開します)  
(例) 暖房運転をタイマー運転で45分おこなった場合、残り15分間は微量の換気運転をおこない、その後24時間換気運転による浴室からの換気を再開します。

## 浴室換気切ボタンの使いかた

24時間換気運転時の入浴中で、肌寒いときにお使いください。

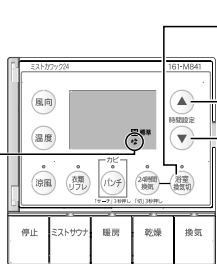

**1** 24時間換気運転中に **浴室換気切** を押すと、浴室からの換気を一定時間おこないません

**2** **浴室換気切** の残り時間を変更できます

(0:10~6:00…※1)  
(0:10~1:00…※2)  
・残り時間は運転中のみ操作可能です。  
・押すたびに10分刻みで増減します。  
(押し続けると早送りします)  
・設定後、残り時間を1分刻みでカウントダウンします。  
・次回運転時は変更された残り時間で運転します。  
※1 161-M741、161-M841の場合  
※2 161-M641の場合

マーク  
・「浴室換気切」運転時は、停止します。

# 使いかた 外部換気スイッチによる換気 (別途工事)

脱衣室またはトイレに外部換気スイッチを設けてある場合 (別途工事が必要)、外部換気スイッチにより、161-M841は脱衣室、トイレからの換気、161-M741は脱衣室またはトイレからの換気運転ができます。

## 遅れ停止機能について (161-M741、161-M841のみ)

- 外部換気スイッチ (トイレまたは脱衣室のスイッチ) を「切」にすると、換気は一定時間運転し、その後自動停止します。(遅れ停止機能)
- 24時間運転をおこなっている場合は、24時間運転に戻ります。
- 外部換気スイッチにタイマー機能が付いている場合にタイマー設定されている場合は、遅れ時間は外部換気スイッチの遅れ時間+タイマー時間になります。
- 脱衣室リモコンで遅れ時間の設定操作ができます。(浴室リモコンでは操作できません) (P.45ページ)

記号:

以下の説明において○(例: 1/6)には、各設定モードで決められた数字が表示されます。

記号	モード名	詳細設定		
		記号	出荷時設定	設定内容
H	外部換気スイッチによる遅れ停止時間設定	H00	○	0分遅延
		H01		1分遅延
		H10		10分遅延

遅れ停止時間は、0~10分まで1分ごとに設定できます。

## お知らせ

- 外部換気スイッチがONの場合は、脱衣室リモコンや浴室リモコンの操作にかかわらず、換気ファンは動きません。暖房、ミストサウナ運転中、機器停止中の場合は、換気ファンは動いたままですが、浴室側シャッターが閉まり、浴室からの換気はおこないません。ただし、微量の風漏れがある場合があります。
- 換気・乾燥・涼風・衣類リフレッシュ (にょいモード)・衣類リフレッシュ (しわにょいモード)・パンチ・24時間換気運転中に、外部換気スイッチをOFFにしても、換気ファンは停止しません。
- 外部換気スイッチがONのときは、OFFのときに比べて、運転音が少し大きく聞こえる場合がありますが、機器の故障ではありません。
- 外部換気スイッチがONで換気ファンが動いている場合は、リモコンの換気ランプ点灯や表示はおこないません。
- 脱衣室またはトイレの換気ファンの風量 (運転音) が安定するまで、時間がかかる場合があります。

# 使いかた 遠隔操作について

## お知らせ

- 浴室暖房乾燥機のリモコン以外から操作されると、運転が急に開始する場合、運転中に運転モードが変わる場合、運転が急に停止する場合があります。
- 浴室暖房乾燥機のメンテナンス時は熱源機のリモコンの無線LANをOFFにしてください。メンテナンス時に急に外部からの運転を開始したり、停止したりすることを防止するためです。(メンテナンス後は無線LANをONにしてください) (無線LANの切断方法は、熱源機の取扱説明書や熱源機リモコンの取扱説明書を参照してください)
- 浴室暖房乾燥機のリモコン以外から操作された場合は、**遠隔** を表示します。
- 浴室暖房乾燥機本体が異常で停止した場合は、浴室暖房乾燥機のリモコン以外からの操作であっても**遠隔**を消灯します。
- 遠隔**表示中に浴室暖房乾燥機のリモコンで運転モードを変更したり、風向・温度設定を変更した場合は**遠隔**表示は消灯します。(24時間換気ボタンの操作では**遠隔**表示は消灯しません)
- 遠隔**表示は脱衣室リモコンのみに表示します。
- 浴室暖房乾燥機以外からの操作方法に関しては、熱源機リモコンの取扱説明書や各アプリの操作方法を参照してください。
- 台所リモコンからミスト運転する場合は、浴室の扉は**開閉**を表示します。
- 台所リモコンからミスト運転する場合は、浴室に入浴者が居ないことを確認してください。
- 対応する熱源機のリモコンをお使いの場合、アプリや熱源機リモコンで浴室暖房乾燥機を操作することができます。
- アプリからは暖房・乾燥・涼風・換気運転・停止、熱源機リモコンからはミストサウナ・暖房の運転・停止ができます。
- \*アプリからの操作方や設定内容の詳細は、各アプリより (暖房の場合) と、以下の内容で運転を開始します。
- \*この内容は変更することがあります。ご了承ください。

項目	モード	運転時間	温度・風向
暖房	強	1時間	前回の設定

# お手入れのしかた

- ・フロントパネル
- ・リモコン
- ・エアフィルター

こまめなお手入れで、より清潔・快適に。お手入れ時期は目安です。早めのお手入れをおすすめします。

## お手入れの前に

- 運転を停止する。  
ミストサウナ運転後に、本体自動乾燥運転のため自動的に動き出すことがありますのでご注意ください。その際には、機器の運転停止を待つか、ブレーカーをOFFにしてください。
- 機器が冷えていることを確認する。
- 手袋などをする。
- フィルターを取りはずす際は、堆積したホコリなどが落下するおそれがありますので注意してください。

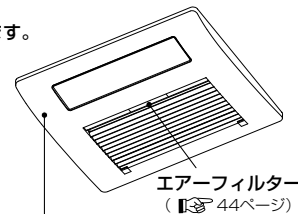

エアフィルター (P.44ページ)

## リモコン

### 脱衣室リモコン

汚れが気になるときに、からぶきをする  
\*フタ内側は軽くふいてください。  
破損の原因になります。



### 浴室リモコン

汚れが気になるときに、濡った布でふく  
\*フタ内側は軽くふいてください。  
破損の原因になります。



### 脱衣室やトイレの吸気グリルのお手入れ

使用されているグリルの「取扱説明書」にしたがっておこなってください。

### 屋外の換気口(フード)のお手入れ(可能な場合)

目づまりしないよう定期的に掃除をしてください。(目づまりすると、音が大きくなったり風量が減り、機器の機能が低下します)

## お願い

- 台所用中性洗剤を薄めてお使いください。住宅用、家具用アルカリ性合成洗剤や、カビとり剤などは樹脂部の変色、破損のおそれがあります。浴室用洗剤は使用しないでください。



金剛ワックス

## フロントパネル

汚れが気になるときに、からぶきをする  
機器の汚れは乾いた柔らかい布でふくか、台所用中性洗剤を薄めて布を浸し、よく絞って汚れをふき取ってください。  
\*最後に水でぬらして固く絞った布でふき取ってください。  
洗剤が残っていると破損の原因になります。  
\*洗剤や薬品がついた場合は必ずしっかりとふき取ってください。  
破損の原因になります。  
\*お手入れのとき、風向ルーバーを手で動かすと、次回運転するときに風向ルーバーが正しい向きにならない、また、最後まで閉まらない場合があります。(P.14ページ)

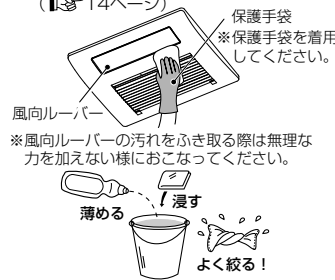

※風向ルーバーの汚れをふき取る際は無理な力を加えない様におこなってください。



**フロントパネルにぶらさがったり、無理な力を加えない**

けがやフロントパネル破損の原因になります。



禁止

# お手入れのしかた ・フロントパネル ・リモコン ・エアフィルター (つづき)

**エアフィルター** レバー操作により、簡単に取りはずすことができます。

**1か月に1回程度** 目づまりのひどい場合には、お手入れの回数を多くしてください。

## ①エアフィルターを取りはずす

エアフィルターのレバーを手前に引くと、取っ手がフロントパネルから出ます。取っ手をもち、斜め下方向に引いてエアフィルターを取りはずしてください。

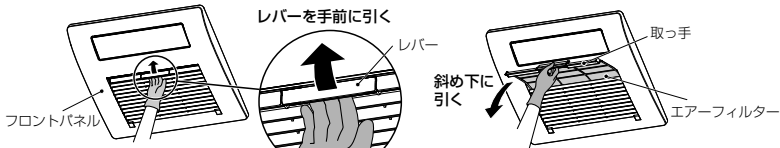

## ②掃除機を使ってホコリを吸い取る

## ③エアフィルターを洗う

水で軽く洗い、汚れのひどい場合は、ぬるま湯か台所用中性洗剤を薄めた液に浸して十分水で洗ってから日陰で十分乾燥してください。  
※網目が破れないように洗ってください。  
※水平な所に置いて乾燥してください。  
(斜めに置くとエアフィルターの形が崩れることがあります)

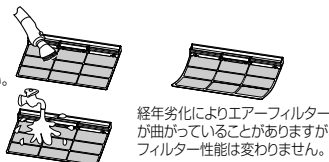

## ④エアフィルターを取り付ける

フロントパネルの差し込み溝にエアフィルターをカチッと奥まで確実に差し込んでください。約1~2 mmのすき間があります。

不確実な取り付けは機器性能の低下や異常音、振動、エアフィルターの落下の原因になります。

## ⑤お願い

- エアフィルターはカチッと奥まで確実に差し込んでください。差し込み不足では機器性能の低下や異常音・振動・エアフィルターのはずれや落下の原因になります。差し込み不足ではエアフィルターがフロントパネルから飛び出した状態になります。
- 機器のエアフィルターや脱衣室・トイレ・外気の給気口フィルターは定期的に掃除してください。エアフィルターの目づまりは風量が減る、運転音が大きくなる原因になります。
- お手入れの際には、元元に十分気をつけてください。
- エアフィルターの火気による乾燥や、ドライヤーなどの熱風による乾燥は、絶対にしないでください。変形の原因になります。
- エアフィルターをはずしたまま運転しないでください。また、出し入れをするときも必ず運転を止めてからおこなってください。けが、やけど、故障などの原因になります。
- エアフィルターを極端に曲げたり、曲げた状態で長時間放置したり、無理な力を加えないでください。変形や破損の原因になります。
- フロントパネルに無理な力を加えないでください。フロントパネルのはずれ、変形・破損の原因になります。

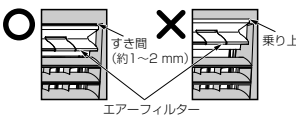

## エアフィルターのお手入れ時期の目安を脱衣室リモコンに表示したいとき

記号: **b0** 以下の説明において○(例: yb○)には、各設定モードで決められた数字が表示されます。

脱衣室リモコンで設定操作ができます。(浴室リモコンでは操作できません) (I 45ページ)

記号	モード名	詳細設定	
		記号	出荷時設定
b0○	フィルター清掃お知らせ表示	b00	○
		b01	
		b02	
		b03	

表示しない  
運転時間の積算が720時間で表示  
運転時間の積算が2160時間で表示  
運転時間の積算が4320時間で表示

- 運転積算時間が設定時間に達した時に、「F/L」を脱衣室リモコンの表示部に表示します。
- 「F/L」が脱衣室リモコンに表示されている時に、換気ボタンを3秒以上押すことで表示を消し、運転積算時間を「0」に戻します。
- 運転時間の積算とは、水ミストを除くすべての運転モードの運転時間の合計を意味します。

# 設定を変更する

脱衣室リモコンで各設定モードの変更ができます。(浴室リモコンでは変更できません) 「設定変更のしかた」に従って、設定を変更してください。以下の説明において○(例: yb○)には、各設定モードで決められた数字が表示されます。

## 設定変更のしかた

- 換気ボタンを押す。(換気運転します)
- もう一度換気ボタンを押し、そのまま3秒以上押す。表示部に yb○ が表示されます。  
(お願い) yb に誤って操作した場合は、水が噴霧してしまうので yb0 に戻してください。
- 時間設定 (▼) ボタンを、表示部に変更したい設定モード記号が表示されるまで押す。  
行きすぎた場合、(▲) ボタンを押しても戻れません。  
(▲) ボタンを押すと、他のモードの設定が変更されます。  
(間違えて設定した場合は、元に戻してください。(I 49ページ)) 再度変更したい設定モード記号が表示されるまで、(▼) ボタンを押してください。
- 時間設定 (▲) ボタンを、お好みの設定に変更する。  
行きすぎた場合、(▼) ボタンを押しても戻れません。  
(▼) ボタンを押すと、他のモード記号が表示されます。  
(○) からやり直してください
- 停止 (■) ボタンを押して、設定を終了してください。  
60秒経過しても設定は終了しますが、換気運転が継続されますので、換気運転を終了してください。

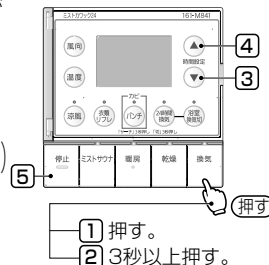

下記内容を参考にして、各設定モードの変更をおこなってください。

## <ミストサウナ・暖房「強」運転のみ>

### 前回運転時の風向設定で運転開始したいとき

記号: **LF**

スプラッシュミスト・マイクロミスト・暖房「強」の運転開始時の風向設定を初期設定とするか、前回運転時の設定とするかを選択できます。(参考: I 13~14, 23, 25ページ)

記号	モード名	詳細設定	
		記号	出荷時設定
LF○	ミストサウナ・暖房「強」 運転時の風向固定	LF0	○
		LF1	○

## 台所リモコンからのミストサウナ準備完了お知らせ機能の有無を変更したいとき

記号: **dA**

台所リモコンからミストサウナ準備完了のお知らせをするかを選択できます。(参考: I 18ページ)

記号	モード名	詳細設定	
		記号	出荷時設定
dA○	台所リモコンからの ミスト準備完了報知	dA0	○
		dA1	○

## お知らせ

- 対応の熱源機および台所リモコンが設置されている場合のみお知らせします。ミストサウナ準備完了お知らせ機能に対応しているかどうかは、お使いの熱源機および台所リモコンの取扱説明書を確認してください。
- 脱衣室リモコンから、スプラッシュミストおよびマイクロミスト運転をおこなった場合のみお知らせします。浴室リモコンから運転をおこなった場合はお知らせしません。

# 設定を変更する (つづき)

## 熱源機のリモコンからミストサウナ運転をしたいとき

記号: **dD**

※熱源機のリモコンが、暖房・サウナボタンが別々にある場合はこの設定が表示されないことがあります。

- 熱源機のリモコンに浴室(予備)暖房スイッチがある場合、浴室(予備)暖房スイッチをミストサウナボタンとして使用することができます。(参考: 23ページ)
- 熱源機のリモコンの暖房スイッチで「強/弱」または「高/低」などの選択ができる場合のミストサウナ運転は、右記の割り当てになります。※選定できない場合はスプラッシュミスト運転になります。

**dD 設定時の暖房モード割り当て**

表示	暖房	暖房
	「強」または「高」	「弱」または「低」
モード	スプラッシュミスト	マイクロミスト

記号	モード名	詳細設定	
		記号	設定内容
dD	熱源機のリモコンによる暖房/ミストサウナ選択	dD1	○ 暖房
		dD2	ミストサウナ

### 熱源機のリモコンの操作

- 熱源機のリモコンの浴室(予備)暖房スイッチを押します。

## 本体自動乾燥運転の開始時間を変更したいとき

記号: **Y**

- ミストサウナ運転終了後、本体自動乾燥運転を開始する時間が変更できます。(参考: 22ページ)

記号	モード名	詳細設定	
		記号	設定内容
Y	本体自動乾燥運転の開始時間設定	Y00	ミストサウナ運転終了後、0分後に本体自動乾燥運転開始
		Y05	○ ミストサウナ運転終了後、30分後に本体自動乾燥運転開始
		Y10	ミストサウナ運転終了後、15分後に本体自動乾燥運転開始
		Y15	ミストサウナ運転終了後、15分後に本体自動乾燥運転開始
		Y20	ミストサウナ運転終了後、20分後に本体自動乾燥運転開始
※開始時間は30分ごとに設定できます。			

※開始時間は、30分ごとに設定できます。

※電源をOFFにした場合、復電後に本体自動乾燥運転を開始することができます。

## 本体自動乾燥運転後に自動で浴室乾燥運転をしたいとき

記号: **YR**

- 本体自動乾燥運転後に浴室内を乾燥するために自動的に乾燥運転を開始するか選択できます。

記号	モード名	詳細設定	
		記号	設定内容
YR	本体自動乾燥運転時の浴室乾燥機能の有無	YR0	○ 自動乾燥: 本体内乾燥のみ
		YR1	自動乾燥: 本体内+浴室内乾燥

### お知らせ

- YR1設定にすると本体自動乾燥運転終了後、乾燥「強」運転します。乾燥「強」運転時の風向設定、タイマー時間は前回の乾燥運転時の設定になります。

## 乾燥「自動」「エコ」で乾きにくいとき

記号: **Jb** (自動)、**Eb** (エコ)

- 乾燥「自動」の運転時間を長くできます。
- 乾燥「エコ」の温風運転時間を長くできます。総運転時間は変わりません。(参考: 32ページ)

記号	モード名	詳細設定		記号	モード名	詳細設定	
		記号	設定内容			記号	設定内容
Jb	乾燥「自動」の運転延長時間設定	Jb0	運転延長時間 やや短い	Eb	乾燥「エコ」温風時間設定	Eb0	○ 温風時間 通常
		Jb1	運転延長時間 通常			Eb1	温風時間 やや長い
		Jb2	運転延長時間 やや長い			Eb2	温風時間 長い

## 乾燥・衣類リフレッシュ (においモード) 運転後に自動で換気運転をしたいとき

記号: **AC** (乾燥)、**Ad** (衣類リフレッシュ)

- 乾燥運転または衣類リフレッシュ (においモード) 運転のあとに、自動的に換気運転をするか選択できます。(参考: 32、34ページ)

記号	モード名	詳細設定		記号	モード名	詳細設定	
		記号	設定内容			記号	設定内容
AC	乾燥運転後の換気運転の有無	AC0	○ 換気運転 無	Ad	衣類リフレッシュ (においモード) 運転後の換気運転の有無	Ad0	○ 換気運転 無
		AC1	換気運転 有			Ad1	換気運転 有

### お知らせ

- AC1またはAd1設定にすると、各運転終了後、換気「強」運転をします。換気「強」運転時のタイマー時間は前回の換気「強」運転時の設定になります。
- 乾燥運転または衣類リフレッシュ (においモード) 運転がタイマーで終了したときのみ作動します。乾燥運転または衣類リフレッシュ (においモード) 運転を「停止」ボタンで終了すると、換気運転はおこないません。
- ※衣類リフレッシュ (しわ においモード) 運転後は自動で自動換気運転をおこないます。

## パンチ運転後に自動で乾燥運転をしたいとき

記号: **Pd**

- パンチ運転のあとに、自動的に乾燥運転をするか、また乾燥運転をする場合の時間を選択できます。(参考: 38ページ)

記号	モード名	詳細設定	
		記号	設定内容
Pd	パンチ運転後の乾燥運転の有無	Pd0	○ 乾燥運転 無
		Pd1	乾燥運転 30分
		Pd2	乾燥運転 60分
		Pd3	乾燥運転 120分

### お知らせ

- Pd0以外の設定にすると、パンチ運転終了後、風向設定はLAで各設定時間乾燥「強」運転をします。
- パンチ運転がタイマーで終了したときのみ作動します。
- パンチ運転を「停止」ボタンで終了すると、乾燥運転はおこないません。

## 外部からの運転指令時の暖房強運転時間を変更したいとき

記号: **Jd**

- 浴室暖房乾燥機の脱衣室リモコン、浴室リモコン以外からの運転指令時の暖房強運転時間が変更できます。

記号	モード名	詳細設定	
		記号	設定内容
Jd	外部からの運転指令時の暖房強運転時間変更	Jd0	暖房強0.5時間
		Jd1	○ 暖房強1時間
		Jd2	暖房強2時間
		Jd3	暖房強3時間



# 設定を変更する (つづき)

**外部からの運転指令時の暖房弱運転時間を変更したいとき** 記号: **JE**

・浴室暖房乾燥機の脱衣室リモコン、浴室リモコン以外からの運転指令時の暖房弱運転時間を変更できます。

詳細設定				
記号	モード名	記号	出荷時設定	設定内容
JE	外部からの運転指令時の暖房弱運転時間変更	JE0	○	暖房弱0.5時間
		JE1	○	暖房弱1時間
		JE2	○	暖房弱2時間
		JE3	○	暖房弱3時間

**外部からの運転指令時の乾燥強運転時間を変更したいとき** 記号: **JR**

・浴室暖房乾燥機の脱衣室リモコン、浴室リモコン以外からの運転指令時の乾燥強運転時間を変更できます。

詳細設定				
記号	モード名	記号	出荷時設定	設定内容
JR	外部からの運転指令時の乾燥強運転時間変更	JR0	○	乾燥強1時間
		JR1	○	乾燥強2時間
		JR2	○	乾燥強4時間
		JR3	○	乾燥強6時間

**外部からの運転指令時の乾燥弱運転時間を変更したいとき** 記号: **JL**

・浴室暖房乾燥機の脱衣室リモコン、浴室リモコン以外からの運転指令時の乾燥弱運転時間を変更できます。

詳細設定				
記号	モード名	記号	出荷時設定	設定内容
JL	外部からの運転指令時の乾燥弱運転時間変更	JL0	○	乾燥弱1時間
		JL1	○	乾燥弱2時間
		JL2	○	乾燥弱4時間
		JL3	○	乾燥弱6時間

**外部からの運転指令時の換気強運転時間を変更したいとき** 記号: **EC**

・浴室暖房乾燥機の脱衣室リモコン、浴室リモコン以外からの運転指令時の換気強運転時間を変更できます。

詳細設定				
記号	モード名	記号	出荷時設定	設定内容
EC	外部からの運転指令時の換気強運転時間変更	EC0	○	換気強1時間
		EC1	○	換気強3時間
		EC2	○	換気強6時間
		EC3	○	換気強12時間

**外部からの運転指令時の換気弱運転時間を変更したいとき** 記号: **Ed**

・浴室暖房乾燥機の脱衣室リモコン、浴室リモコン以外からの運転指令時の換気弱運転時間を変更できます。

詳細設定				
記号	モード名	記号	出荷時設定	設定内容
Ed	外部からの運転指令時の換気弱運転時間変更	Ed0	○	換気弱1時間
		Ed1	○	換気弱3時間
		Ed2	○	換気弱6時間
		Ed3	○	換気弱12時間

**外部からの運転指令時の涼風運転時間を変更したいとき** 記号: **JF**

・浴室暖房乾燥機の脱衣室リモコン、浴室リモコン以外からの運転指令時の涼風運転時間を変更できます。

詳細設定				
記号	モード名	記号	出荷時設定	設定内容
JF	外部からの運転指令時の涼風運転時間変更	JF0	○	涼風0.5時間
		JF1	○	涼風1時間
		JF2	○	涼風2時間
		JF3	○	涼風3時間

**本体自動乾燥時間を変更したいとき** 記号: **PE**

・ミストサウナ運転後に製品内部を乾燥させる自動乾燥運転の時間が変更できます。

詳細設定				
記号	モード名	記号	出荷時設定	設定内容
PE	本体自動乾燥時間の変更	PE0	○	10分
		PE1	○	20分
		PE2	○	30分

**衣類リフレッシュ(しわにおいモード)運転後に換気(自動)運転をやめたいとき** 記号: **Pb**

・衣類リフレッシュ(しわにおいモード)運転後、換気(自動)運転の有無を選択できます。  
※通常は変更しないでください。

詳細設定				
記号	モード名	記号	出荷時設定	設定内容
Pb	衣類リフレッシュ(しわにおいモード)運転後の換気(自動)運転	Pb0	○	あり
		Pb1	○	なし

**衣類乾燥運転時の風向ルーバー角度を固定したいとき** 記号: **Lb**

・衣類乾燥運転時の風向ルーバー角度を固定することができます。  
※衣類乾燥効率を高めるために、風向きを自動的に変更する制御を解除します。  
※通常は変更しないでください。

詳細設定				
記号	モード名	記号	出荷時設定	設定内容
Lb	衣類乾燥運転時の風向ルーバー角度固定	Lb0	○	なし
		Lb1	○	固定

●設定モード一覧 ※間違えて設定した場合などは「出荷時設定」に戻してください。

記号	モード名	詳細設定		記号	モード名	詳細設定			
		記号	出荷時設定			設定内容	記号	出荷時設定	設定内容
Yb	強制排水モード	Yb0	○	通常	Jd	外部からの運転指令時の暖房強運転時間変更(※5)	Jd0	○	暖房強0.5時間
		Yb1	○	強制排水モード			Jd1	○	暖房強1時間
Rc	乾燥運転後の換気運転の有無	Rc0	○	換気運転 有	Jd	外部からの運転指令時の暖房弱運転時間変更(※5)	Jd2	○	暖房強2時間(※6)
		Rc1	○	換気運転 無			Jd3	○	暖房強3時間(※6)
Pd	衣類リフレッシュ(しわにおいモード)運転後の換気運転の有無	Pd0	○	換気運転 無	JE	外部からの運転指令時の暖房弱運転時間変更(※5)	JE1	○	暖房弱1時間
		Pd1	○	換気運転 有			JE2	○	暖房弱2時間(※6)
Jd	浴室リモコンからの脱衣/ミストサウナ選択(※5)	d0	○	暖房	JR	外部からの運転指令時の乾燥強運転時間変更(※5)	JR0	○	乾燥強1時間
		d1	○	ミストサウナ			JR1	○	乾燥強2時間
dR	浴室リモコンからの脱衣/ミストサウナ完了報知	dR1	○	お知らせしない	JL	外部からの運転指令時の換気弱運転時間変更(※5)	JL0	○	乾燥弱1時間
		dR2	○	お知らせする			JL1	○	乾燥弱2時間
Eb	乾燥「エコ」温風時間設定	Eb0	○	温風時間 通常	Jc	外部からの運転指令時の乾燥弱運転時間変更(※5)	Jc0	○	乾燥弱1時間
		Eb1	○	温風時間 やや長い			Jc1	○	乾燥弱2時間
Hd	外部換気スイッチによる遅延停止時間設定(※1)	Hd0	○	0分遅延	EC	外部からの運転指令時の換気強運転時間変更(※5)	EC0	○	換気強1時間
		Hd1	○	1分遅延			EC1	○	換気強3時間
Hd	機器内水抜きモード	Hd0	○	通常	Ed	外部からの運転指令時の換気弱運転時間変更(※5)	Ed0	○	換気弱1時間
		Hd1	○	機器内水抜きモード			Ed1	○	換気弱3時間
Jb	乾燥「自動」の運転延長時間設定	Jb0	○	運転延長時間 通常	JF	外部からの運転指令時の涼風運転時間変更(※5)	JF0	○	涼風0.5時間
		Jb1	○	運転延長時間 やや短い			JF1	○	涼風1時間
LF	ミストサウナ「脱衣」時の風向固定	LF0	○	前回運転時の設定	Jc	衣類乾燥時の風向ルーバー角度固定	Lc0	○	なし
		LF1	○	初期設定			Lc1	○	固定
Pd	パンチ運転後の乾燥運転の有無	Pd0	○	乾燥運転 無	JF	本体自動乾燥時間の変更	JF1	○	10分
		Pd1	○	乾燥運転 30分			JF2	○	20分
PF	パンチサイン発報の頻度	PF0	○	標準	Pb	衣類リフレッシュ(しわにおいモード)運転後の換気(自動)運転	Pb0	○	あり
		PF1	○	早め3(発報頻度多い)			Pb1	○	なし
Yc	本体自動乾燥運転の開始時間設定	Yc0	○	30分	Lb	衣類乾燥時の風向ルーバー角度固定	Lb0	○	なし
		Yc1	○	60分			Lb1	○	固定
YR	本体自動乾燥運転時の浴室乾燥機能の有無	YR0	○	自動乾燥: 本体内乾燥のみ	Lb	衣類乾燥時の風向ルーバー角度固定	Lb0	○	なし
		YR1	○	自動乾燥: 本体内+浴室内乾燥			Lb1	○	固定
bD	フィルター清掃お知らせ表示	b0	○	表示しない	Lb	衣類乾燥時の風向ルーバー角度固定	Lb0	○	なし
		b1	○	運転時間の積算が720時間で表示			Lb1	○	固定
		b2	○	運転時間の積算が720分(12時間)で表示			Lb2	○	固定
bD	フィルター清掃お知らせ表示	b3	○	運転時間の積算が4320時間で表示	Lb	衣類乾燥時の風向ルーバー角度固定	Lb0	○	なし
		b4	○	運転時間の積算が4320分(72時間)で表示			Lb1	○	固定

※1 161・M741・161-M841のみ。  
 ※2 機器内水抜きモードは、止後しばらくしてからおこなってください。  
 ※3 161-M841、161-M741、161-M841のみ。  
 ※4 通常は変更しないでください。  
 ※5 設定がない場合もあります。  
 ※6 161・M841は設定なし。

# 長期不在にするときには

機器内の水抜きをしてから電源をOFFにしてください。

## 凍結防止運転について

冬期、外気温が低くなると自動的に凍結防止運転に入ります。凍結防止運転とは、機器内配管や温水配管の水が凍結し、破損・水漏れが発生することを防止する自動運転です。そのため機器・熱源機の電源はOFFにしないでください。長期不在などやむを得ず機器・熱源機の電源をOFFにする場合は、下記の操作方法および「熱源機の取扱説明書」に記載されている方法にしたがって水抜きをしてください。

## 機器内の水抜きのしかた

・脱衣室リモコンで操作します。(浴室リモコンでは操作できません)

- 1 止水栓を閉じる。
- 2 換気ボタンを押す。(換気運転します)
- 3 もう一度換気ボタンを押し、そのまま3秒以上押す。表示部に  $Yb$  が表示されます。
- 4 時間設定  $\blacktriangledown$  ボタンを、表示部に  $Hd0$  が表示されるまで押す。行きすぎた場合、 $\blacktriangle$  ボタンを押しても戻れません。  
( $\blacktriangle$  ボタンを押すと、他のモードの設定が変更されます。  
(間違えて設定した場合は、元に戻してください。))  
再度  $Hd0$  が表示されるまで、 $\blacktriangledown$  ボタンを押してください。
- 5 時間設定  $\blacktriangle$  ボタンで、 $Hd1$  に設定する。行きすぎた場合、 $\blacktriangledown$  ボタンを押しても戻れません。  
( $\blacktriangledown$  ボタンを押すと、他のモード記号が表示されます。  
(4) からやり直してください)  
風向ルーバーが開き、約10分間機器配管内の水抜きをおこないます。(水抜き時、ノズルから水または温水が数滴滴下します)  
約10分経過すると、風向ルーバーが閉じ、水抜きを終了します。  
設定モードは  $Hd0$  に戻ります。
- 6  $\square$  ボタンを押して、換気運転を終了し、プレーカーをOFFにしてください。

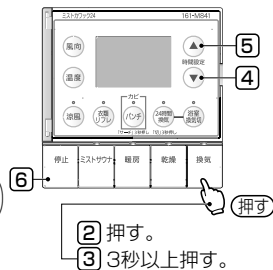

## 注意

機器運転直後は、機器内のお湯が高温になっているので、機器が完全に冷えてから水抜きをおこなう

やけどのおそれがあります。

長期不在の場合など、やむを得ず、機器、熱源機の電源を切る場合は熱源機の取扱説明書に記載されている方法に従う

冬期外気温が0℃以下になりますと、温水配管および給水配管の水が凍結し、破損するおそれがあります。破損しますと、水漏れにより多大な被害を引き起こすことがあります。

## 温水配管の水抜きのしかた

「熱源機の取扱説明書」に記載されている方法にしたがってください。

## 再度機器を使用するとき

- 1 プレーカーをONにしてください。
- 2 止水栓を開き、51ページの説明にしたがって、配管内の水を排水してから使用してください。

# 配管内の水を排水したいときには

運転前に配管内に長期間たまって水を排水(ミスト噴霧)し、水の入れ替えをおこなってください。

## 配管内の水を排水したいとき

記号:  $Yb$

以下の説明において  $\odot$  (例:  $Yb\odot$ ) には、各設定モードで決められた数字が表示されます。

- ・脱衣室リモコンで操作します。(浴室リモコンでは変更できません)
- ・浴室内に衣類などがないか確認し、浴室外へ退出してください。
- ・入居直後や断水復帰後は、浴室や脱衣室の給水栓からしばらく水を流したあとに下記操作をおこなってください。(断水復帰後などは、にこった水が出る場合があります。きれいな水が出ることを確認してください)

- 1 換気ボタンを押す。(換気運転します)
- 2 もう一度換気ボタンを押し、そのまま3秒以上押す。表示部に  $Yb0$  が表示されます。
- 3 時間設定  $\blacktriangle$  ボタンで、 $Yb1$  に変更する。行きすぎた場合、 $\blacktriangledown$  ボタンを押しても戻れません。  
( $\blacktriangledown$  ボタンを押すと、他のモード記号が表示されます)  
再度  $Yb0$  が表示されるまで、 $\blacktriangledown$  ボタンを押してください。  
風向ルーバーが開き、約5分間ノズルから配管内にたまった水を排出します。  
約5分経過すると、ミスト噴霧が停止し風向ルーバーが閉じます。  
設定モードは  $Yb0$  に戻ります。
- 4  $\square$  ボタンを押して、換気運転を終了してください。

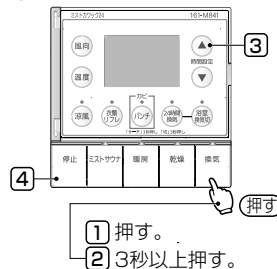

記号	モード名	詳細設定		
		記号	出荷時設定	設定内容
$Yb\odot$	強制排水モード	$Yb0$	$\odot$	通常
		$Yb1$		強制排水モード

## お知らせ

・強制排水モード動作中にノズルから水が噴霧されます。噴霧範囲内に物を置いておかないようにしてください。

煙が出るタイプの防カビ剤の使用は控えてください

## もし、煙が出るタイプの防カビ剤を使用するときには

機器内部に防カビ剤が入らないようにしてください。(実施の例を参照してください)

機器内部には銅・しんちゅう・アルミ製部品を使用しており、防カビ剤に含まれる成分と反応して、機器内部の部品の故障・さびの原因になります。

### 実施の例

- ①浴室を乾かす。
  - ②機器の運転を停止する。(※1)
  - ③大きめのビニール袋でフロントパネル全体を覆い、天井にテープで固定する。
  - ④防カビ剤をセットし、くん煙する。
  - ⑤くん煙終了後、2時間以上放置してからビニール袋を取りはずす。
  - ⑥防カビ剤の取扱説明書に記載されている方法にしたがって換気をおこなう。
- (※1)161-M641、161-M741、161-M841のみ  
24時間換気運転をボタン長押しで停止し、作業後に必ず運転を再開してください。(P.40ページ)

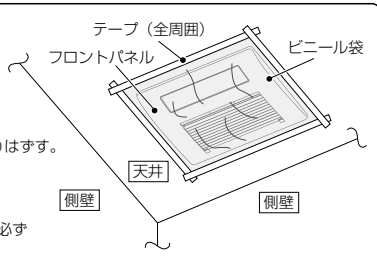

## 故障かな！？と思ったら

それは大丈夫！故障かな！？と思っても、こんな場合なら大丈夫。

	こんな場合	それは大丈夫！	参考ページ	
暖房・乾燥・ミストサウナ	浴室が温まらない	●天井からの温風吹き出し方式による暖房ですので、浴室上下下の温度差によって足元が寒く感じられることがあります。また、洗い場の床面を温めることはできません。	25	
	浴室が乾かない	●浴室乾燥は、天井・壁面などの乾燥を目的としておりますので床面など一部乾かない場合があります。また、浴室の種類や大きさにより一部乾きにくい所があります。	29、32	
	衣類が乾かない	●衣類の種類や量、脱水状態、浴室の種類や大きさ、気温や湿度によって、十分乾燥しない場合があります。再度、乾燥運転をしてください。	28～32	
換気	ミストサウナや暖房、乾燥の能力が低下した	●エアフィルターにゴミやホコリがたまっていると能力が十分に発揮できません。エアフィルターをお手入れしてください。また、機器内にホコリがたまり能力が低下することがあります。定期的に点検(有料)を依頼されることをおすすめします。	44	
	換気を停止しても換気ファンが動いている	●外部換気スイッチがONしているためです。浴室暖房乾燥機のリモコンには表示しません。外部換気スイッチをOFFにしても、外部換気スイッチ自体や浴室暖房乾燥機の遅延運転が設定されている場合は、運転を継続します。	42	
24時間換気	浴室換気切をしても換気ファンが動いている	●浴室換気切は浴室からの換気を一時的におこなわないようにしているのみで、浴室以外からの換気はおこなうため、換気ファンは動いたままになります。(161-M741、161-M841の場合)	40～41	
ミストサウナ	マイクロミストが噴霧しない	●マイクロミストは1ミクロン以下の微細なミストを噴霧するため目には見えません。(浴室の温度が低いときは白く湯気のように見えることがあります)	19	
	スプラッシュミストが噴霧しない	●浴室内の温度およびミスト噴霧の温度がある程度上昇するまでミスト噴霧はしません。運転開始後、5分程度お待ちください。(お風呂の追いだしや他の温水暖房器と同時に運転していると)ミスト噴霧の温度が上がるのに時間がかかることがあります ●運転モードの切り替え時など浴室が温まっている状態でも、温かいミストを作るため、すぐにミスト噴霧をしないことがあります。しばらくお待ちください。 ●水が供給されていないとミスト噴霧はしません。止水栓を開けてください。	—	
	ミストサウナ運転中にミスト噴霧が止まる	●浴室内温度が上がりにすぎるのを防ぐためです。浴室の温度が下がれば再びミスト噴霧をはじめます。 ●噴霧する水の温度が高くなりすぎた場合、一時的に噴霧停止することがあります。しばらくお待ちください。(ミストサウナ準備完了前または、ミストサウナ準備完了直後でも、噴霧する水の温度が高くなりすぎることがあります)	—	
	ミストサウナ運転中にミスト噴霧温度が下がる	運転開始直後	●ミストサウナ運転開始直後など、浴室の温度が低い場合ミスト噴霧が冷たく感じる場合がありますが、故障ではありません。冬期など浴室が冷えているときは必ず十分な準備運転をおこなってください。	18
		運転中	●高温・高湿度状態が長く続いた場合、温度設定を低い設定に切り替えたときには室温を調整するためミスト噴霧温度を下げる場合があります。浴室の温度が下がれば再びミスト噴霧温度を上昇させます。	23
ミストサウナ運転中、浴室が十分温まらない	●広い浴室や大きな窓がある場合、また冷え込みの厳しいときは、温まりにくいので15分以上を目安に準備運転をおこなってください。 ●お風呂の追いだし運転や床暖房と同時に運転していると、温まるまで時間がかかることがあります。	18		

# 故障かな！？と思ったら (つづき)

それは大丈夫！故障かな！？と思っても、こんな場合なら大丈夫。

	こんな場合	それは大丈夫！	参考ページ
ミストサウナ (つづき)	ミスト噴霧量が多いまたは少ない	<ul style="list-style-type: none"> <li>●風向ルーバーの向きや風量によってはミスト噴霧量が多く見えたり、少なく見えたりすることがあります。</li> <li>●お湯はりや給湯、他の水栓を同時に使用すると水圧変化により、一時的に運転音、ミスト噴霧量が変わることがあります。</li> <li>●スプラッシュミスト運転時と水ミスト運転時ではミスト噴霧温度が異なるため、噴霧量が多く見えたり、少なく見えたりすることがあります。また、噴霧角度が変化して見えることがあります。</li> </ul>	23
	ミストサウナ運転を停止してもミスト噴霧が止まらない	<ul style="list-style-type: none"> <li>●もう一度ミストサウナの運転をし停止させてください。それでもミスト噴霧が止まらない場合は、止水栓を閉じてお買い上げの販売店または最寄りの大阪ガスにご連絡ください。</li> </ul>	—
	運転停止後に音がする	<ul style="list-style-type: none"> <li>●水圧や気温により音がすることがありますが、故障ではありません。</li> </ul>	—
	運転中に何度も「ビビ」という音がする	<ul style="list-style-type: none"> <li>●ミストサウナ運転中、5分経過ごとに音でお知らせします。</li> <li>●スプラッシュミスト運転時、ミスト噴霧開始を音でお知らせします。</li> </ul>	20
マイクロミスト運転をする	<ul style="list-style-type: none"> <li>●水圧が高く、機器内の弁に空気が残っている場合、一瞬水滴を噴き出すことがあります。一時的な現象で、しばらく運転を続けると取ります。</li> </ul>	—	
スプラッシュミスト噴霧の方向、粒子が左右で異なる	<ul style="list-style-type: none"> <li>●スプラッシュミストを効率的に浴室に噴霧するため、スプラッシュミストの噴霧方向は、左右対称ではありません。かかる水圧も左右でわずかに異なるため、ミストの粒子も左右で全く同じではありません。水に含まれるスケール成分がノズルに付着することで左右の噴霧方向、粒子の差が大きくなるありますが、異常ではありません。</li> </ul>	20	
衣類リフレッシュ	衣類の臭いがとれない	<ul style="list-style-type: none"> <li>●臭いの種類や強さ、衣類の種類や量によって、臭いが残る場合があります。運転時間を長くする、衣類の量を減らすなどをおすすめしますが、完全に脱臭できない場合もあります。</li> <li>●衣類リフレッシュ運転中に停止ボタンを押して停止すると、脱臭効果が得られない場合があります。途中で停止ボタンを押さないでください。</li> <li>●経年でお使いの場合、製品内にホコリなどが付着するため、においがとれなくなるおそれがあります。</li> </ul>	33～34
	パンチ運転後、浴室に水滴が残っている	<ul style="list-style-type: none"> <li>●浴室の形状などによっては水滴が残る場合がありますが、カビの抑制効果に問題はありません。必要に応じて乾燥運転をおこなってください。また、パンチ運転後に自動的に乾燥運転するように設定することもできます。</li> </ul>	38、47
パンチ	カビがはえた	<ul style="list-style-type: none"> <li>●パンチ運転中に停止ボタンを押して停止すると、カビの抑制効果が得られない場合があります。途中で停止ボタンを押さないでください。</li> <li>●浴室の形状などによってカビの抑制効果の低い部位がある場合があります。</li> <li>●カビの種類によっては抑制効果の低いものがあります。また、ピンク色の汚れには効果がありません。</li> </ul>	38
	カビの黒ずみ汚れがとれない	<ul style="list-style-type: none"> <li>●パンチ運転はカビの成長を抑制するものです。既に見られるカビの黒ずみ汚れを除去・脱色する効果はありません。</li> <li>●ピンク色の汚れはカビではないため、効果がありません。</li> </ul>	38
	「パンチサイン」点滅前にカビがはえた	<ul style="list-style-type: none"> <li>●浴室サーチ運転開始時のカビの成長度合いによっては「パンチサイン」が点滅する前に浴室壁面がカビで黒ずむ場合があります。パンチ運転するか、浴室のお手入れをしてから浴室サーチ運転をすることをおすすめします。</li> </ul>	39

それは大丈夫！故障かな！？と思っても、こんな場合なら大丈夫。

	こんな場合	それは大丈夫！	参考ページ
風	温風が出ない	<ul style="list-style-type: none"> <li>●ミストサウナ運転や暖房運転開始時、冷風防止機能のため温水の温度が十分に上がるまで温風は出ません。しばらくお待ちください。温風が出ます。</li> </ul>	25
	吹き出し風量や換気風量が少ない	<ul style="list-style-type: none"> <li>●機器のエアフィルターや、脱衣室・トイレの吸気口フィルターにゴミやホコリがたまっていると風量が十分に発揮できません。エアフィルターをお手入れしてください。</li> </ul>	44
	24時間換気運転中のため入浴中寒い	<ul style="list-style-type: none"> <li>●浴室換気切ボタンを押してください。</li> </ul>	40～41
音	運転開始やモード切り替えのときに音がする	<ul style="list-style-type: none"> <li>●ファンの速度変更やリレー切り替えの音です。故障ではありません。しばらくお待ちください。(約30秒)</li> </ul>	—
	運転中、音が大きくなる	<ul style="list-style-type: none"> <li>●風向ルーバーの向きにより音が大きくなる場合があります。故障ではありません。</li> </ul>	—
	運転音が気になる	<ul style="list-style-type: none"> <li>●マイクロミスト運転や衣類リフレッシュ運転、パンチ運転では、マイクロミストを生成するためにモーターを高速回転させています。故障ではありません。</li> <li>●ミストサウナ運転後の乾燥運転や本体自動乾燥運転中も、機器内を清潔に保つため、モーターを高速回転させます。吹き出し用モーター、換気用モーター、ミスト生成用モーターが同時に運転するため、音が大きく感じることがあります。故障ではありません。</li> </ul>	—
	運転中に「シュー」や「シュッシュ」という音がする	<ul style="list-style-type: none"> <li>●マイクロミスト運転や衣類リフレッシュ運転、パンチ運転をおこなうと、マイクロミストを生成するときに水を破碎する音がします。故障ではありません。</li> <li>●ミストサウナ運転後の乾燥運転や本体自動乾燥運転中も、機器内を清潔に保つため、水を破碎させることがあり、音がすることがあります。</li> </ul>	—
	運転中に「キュルキュル」という音がする	<ul style="list-style-type: none"> <li>●マイクロミスト運転や衣類リフレッシュ運転、パンチ運転をおこなうと、機器内の弁の開閉時に音がすることがあります。弁に残った空気が抜けるとならなくなります。故障ではありません。</li> </ul>	—
	「ビシッ」という音がする	<ul style="list-style-type: none"> <li>●温度変化により機器内部の部品(樹脂など)がわずかに伸縮するときの音です。故障ではありません。</li> </ul>	—
停止時に水の流れる音がする	<ul style="list-style-type: none"> <li>●凍結防止時に温水配管に温水を循環させます。故障ではありません。</li> </ul>	50	
異常音がする音が大きくなる	運転・停止時や運転モード切り替わり時に「コトコト」や「グググ」という音がする	<ul style="list-style-type: none"> <li>●風向ルーバーの位置確認時の音や、部品の動作音です。故障ではありません。</li> </ul>	—
	運転していないのに音がする	<ul style="list-style-type: none"> <li>●凍結防止運転や本体自動乾燥運転(表示部に「dry」)などをおこなっているためです。</li> <li>●機器内の弁の固着を防止するために、定期的に弁が動作しています。この時に弁の動作音が聞こえる場合がありますが、故障ではありません。</li> </ul>	22、50
	ミストサウナ運転時に「コンッ」という音がする	<ul style="list-style-type: none"> <li>●機器内の弁の開閉音です。故障ではありません。</li> </ul>	—
	異常音がする音が大きくなる	<ul style="list-style-type: none"> <li>●エアフィルターがきちんと取り付けしていない可能性があります。エアフィルターを確実に入れてください。</li> <li>●機器のエアフィルターや脱衣室・トイレの吸気口フィルターにゴミやホコリがたまっていると運転音が大きくなる場合があります。エアフィルターが目づまりしていませんか確認してください。また、機器内にホコリがたまると運転音が大きくなったり、経年で排気ファンにホコリがたまる場合があります。定期的に点検(有料)を依頼されることをおすすめします。</li> <li>●排気ダクトが長い場合や排気ダクトの曲がり回数が多い場合に、風量を一定に保つため、ファンを高速回転させ音が大きくなる場合がありますが、故障ではありません。</li> </ul>	44

# 故障かな！？と思ったら (つづき)

それは大丈夫！故障かな！？と思っても、こんな場合なら大丈夫。

	こんな場合	それは大丈夫！	参考ページ
振動	浴室や浴室以外の壁などが振動する	●運転中に、浴室の壁が振動する場合があります。モーターの回転によるものですので故障ではありません。 ●運転中に、浴室以外の壁などが振動する場合があります。モーターの回転によるわずかな振動が、共振により浴室以外の壁などに伝わったものですので故障ではありません。	—
	風向ルーバー	運転を停止しても風向ルーバーが完全に閉まらない	●風向ルーバーを手で動かしたり、押さえたりしたためです。リモコンで涼風運転をしたあと停止すると、完全に閉まります。
臭い	運転中や運転後に臭いがする	●浴室内や機器が温まることにより臭いができる場合がありますが、故障ではありません。 ●浴室内に臭いが残っている場合はこまめに換気をおこなってください。	—
	リモコンを操作しても動かない	●停電していませんか？ ●電源がOFFになっていませんか？ ●ロック中ではありませんか？ (浴室リモコンに「—」と表示されます)	11
リモコン	リモコンに「dry」の文字が表示される	●ミストサウナ運転後に、本体自動乾燥運転をおこなうためです。故障ではありません。 10分程度で終わりますので、しばらくお待ちください。 ※「停止」ボタンで一時的に停止することができますが、一定時間経過後に再度「本体自動乾燥運転」をおこないます。	22
	リモコンに「FIL」の文字が表示される	●エアフィルター清掃の目安をお知らせする表示です。エアフィルターの汚れを確認し、必要であればエアフィルターのお手入れをしてください。 「換気」ボタンを3秒以上長押しすると表示は消えます。 「FIL」の表示が気になる場合は「エアフィルターのお手入れ時期の目安を脱衣室リモコンに表示したいとき」で変更してください。	44
水滴	台所リモコンの浴室(予備)暖房スイッチを押すとミストサウナ運転が動作する	●熱源機リモコンによる浴室(予備)暖房運転の設定を変更してください。	23、46
	浴室リモコンの音声がない	●音声ガイダンスがある場合とない場合があります。故障ではありません。	—
水滴	機器から水滴が落ちたり排気口から湯気や水滴が落ちる	●機器が浴室の湯気を吸い込み、ミストサウナ運転でも高温の風を吹き出すため、機器内部に結露した水滴が落ちることがあります。また、入浴剤や洗剤が混じって色のついた水滴が落ちたり、機器に入浴剤や洗剤の色がつくこともあります。布でふき取ってください。なお、機器内部に結露した水滴は長めに乾燥運転をおこなうことにより取ることができます。	—
	色がついた水滴が落ちる	●ノズルから水滴が出てくる場合がありますが、配管内の水が温められ膨張するため、異常ではありません。	—
水滴	ミストサウナ運転中に水滴が落ちる	●長時間ミストサウナ運転した場合、機器内部、フロントパネル、風向ルーバー、浴室天井に結露が発生し、水滴が落ちる場合がありますが故障ではありません。	23
	乾燥運転・暖房運転中に水滴が落ちる	●浴室が温められたことにより、ノズル内の水が膨張し、ノズルから水滴が落ちる場合がありますが、故障ではありません。	—
白粉	吹き出し口から粉が吹き出る	●ミストサウナ運転をされますと水由来(カルキなど)のスケール粉が吹き出すことがありますが、故障ではありません。 ●内部の部品に白い粉(水成分(カルキなど))が溜まることで吹き出してくる場合がありますが、水成分(カルキなど)のため身体には影響ありません。浴槽フタに載っている場合は軽く流してください。気になる場合は、お買い上げの販売店または最寄りの大阪ガスにご連絡ください。	—

もう一度確かめて！修理を依頼する前に、あわてず調べてみましょう。

	こんな場合	調べてみましょう	参考ページ
ミストサウナ	浴室が乾かない 浴室が温まらない 衣類が乾燥しない	●熱源機が正常に作動しているか、熱源機のリモコンを確認してください。故障表示があれば熱源機の取扱説明書にしたがって処置をしてください。	—
	スプラッシュノズルの噴霧が不安定	●スプラッシュミストノズルの噴霧方向、粒子が左右で異なります。スプラッシュミストを効率的に浴室内に噴霧するため、スプラッシュミストの噴霧方向は、左右対称ではありません。かかる水圧も左右で異なるため、ミストの粒子も若干異なります。また、水に含まれる成分(カルキなど)がノズルに付着することで噴霧方向、粒子の差が大きくなる場合がありますが異常ではありません。左右のミストの差が大きくなり、気になるときは、お買い上げの販売店または最寄りの大阪ガスにご連絡ください。	—
換気	換気しない	●換気運転をして脱衣室リモコンに異常表示がないか確認してください。また、機器が作動する音がするか確認してください。「異常表示がある」または「機器が作動する音がしない」場合はお買い上げの販売店または最寄りの大阪ガスにご連絡ください。	—
風	温風が出ない	●熱源機が正常に作動しているか、熱源機のリモコンを確認してください。故障表示があれば熱源機の取扱説明書にしたがって処置をしてください。	—

# 故障かな！？と思ったら (つづき)

## ●脱衣室リモコンの異常表示 異常表示を確認してください。

・機器に不具合が生じると、リモコンの表示部に3ケタの数字が点灯します。

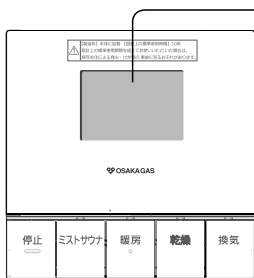

表示部	異常内容	表示が出た場合
314	吸込温センサー異常	●お買い上げの販売店または最寄りの大阪ガスにご連絡ください。
334	コイル温センサー異常	
354	ノズル温センサー異常	
364	湿度センサー異常	
414	満水異常	
444	水位センサー異常	
484	脱リモ温センサー異常	
494	浴リモ温センサー異常	
544	給水異常	
554	ルーバー異常	
574	加熱異常	
584	熱動弁通り抜け異常	
594	液-液熱交換器内部漏れ	
604	ミストディスクモーター異常 (※3)	
624	循環ファンモーター異常 (※3)	
654	流量制御弁開故障	
684	換気ファンモーター異常 (※1) (※3)	
744	脱衣室リモコン通信異常	
754	浴室リモコン通信異常	
764	マイコン間通信異常	
※*3	熱源機異常 (※2)	●熱源機の取扱説明書にしたがって、処置してください。
043	熱源機給水異常	

(※1) 161-M541は表示しません。  
 (※2) 熱源機より受信したエラーコードを表示します。  
 (※3) 604、624、684エラーは表示するまでに約1分かかります。

- ・熱源機の機種によっては、表示が出ない場合があります。
- ・以上のことをお調べいただいて、なお異常があるときや、わからないときは、お買い上げの販売店または最寄りの大阪ガスにご連絡ください。
- ・不完全な処置は、事故のもとになります。お客さま自身で修理は、絶対におこなわないでください。

### ※停電時について

ブレーカーを「OFF」にしたり、停電があった場合は、風向ルーバー、時間設定、温度、音量は、初期設定に戻ります。初期設定については17ページを参照してください。  
 24時間換気は、停電などにより電源が「OFF」になったあと、再び電源が「ON」になっても停止したままです。24時間換気ボタンを押して運転してください。

### ●リセット操作について

下記「**こんなとき**」の場合には、脱衣室リモコンのリセット操作をおこなってください。

- 1 停止ボタンと換気ボタンを同時に2秒以上押してください。
- 2 うまくリセットされない場合はもう一度リセット操作をしてください。

#### こんなとき

- 表示部に異常表示がされているとき。
- 停電していないときに、ブレーカーがONにもかかわらず、リモコンを操作しても動かないとき。
- リモコンのランプが不規則に点灯したり、一度にたくさん点灯する場合。
- 停止操作しても停止しないとき。

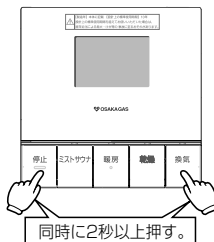

同時に2秒以上押す。

- ・リセット後は停止状態になります。用途に応じた運転ボタンを押してお使いください。
- ・処置後も異常表示を繰り返すときは、お買い上げの販売店または最寄りの大阪ガスにご連絡ください。

# アフターサービスについて

## サービスのお申し込み

- 修理依頼の前に、53～58ページ「故障かな！？と思ったら」を見て、もう一度ご確認ください。
- ご確認のうえ、それでも直らない場合、あるいはご不明なときには、ご自分で修理をおこなわないで、お買い上げの販売店または最寄りの大阪ガスにご連絡ください。  
 なお、連絡されるときは、次のことをお知らせください。

### 1. 品名

ミストサウナ機能付き浴室暖房乾燥機

### 2. 大阪ガス商品コード

- 161-M541
- 161-M641
- 161-M741
- 161-M841

(脱衣室リモコンのフタを開けた右上部に記載してあります)

### 3. 故障現象または異常表示の内容

(できるだけ詳しく)

### 4. ご住所、お名前、電話番号、道順

(付近の目印など)

### 5. お買い上げ日

保証登録カード・領収書などをご覧ください。

### 6. 訪問ご希望日

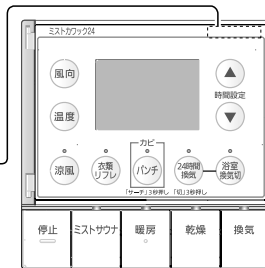

## 保証、補修について

- 取扱説明書の裏表紙が保証書になっています。
- 保証書に記載されているように機器の故障については、一定期間・一定条件のもとに修理いたします。保証書を紛失されますと、無料修理期間であっても修理費をいただくことがありますので、大切に保管してください。また、保証書はお買い上げ店名・お買い上げ日が記載されている保証登録カード、または領収証等とセットして保管してください。
- 無料修理期間経過後の故障修理については、お買い上げの販売店または最寄りの大阪ガスにご連絡ください。  
 修理によって機能が維持できる場合、修理(有料)いたします。

## BL認定品について

- BL認定品は「優良住宅部品」「瑕疵保証・賠償責任保険付」です。
- 一般財団法人ベターリビングお客様相談室の電話番号は「03-5211-0680」です。

## 補修用性能部品の最低保有期間について

- 補修用性能部品の最低保有期間は、当製品の製造中止後10年間となっています。その後の修理は補修用性能部品がなく、修理できない場合がありますのでご了承ください。  
 なお、補修用性能部品とは、その製品の性能を維持するために必要な部品です。

## 熱源機との接続について

- ガス温水システムは、給湯暖房機または、暖房専用熱源機と端末機器を組み合わせることで使用いただくことにより、システムとして十分な性能が得られます。  
 大阪ガス指定品間以外の機器を接続された場合は、十分なシステム性能が確保されないおそれがあります。また、当社がおこなう保証の対象外となりますのでご注意ください。

# 仕様

項目		仕様					
商品コード		161-M541	161-M641	161-M741	161-M841		
機器寸法(フランジ含まず)(mm)		高さ270×幅470×奥行577					
フロントパネル寸法(mm)		高さ45×幅590×奥行505					
質量		17.5 kg	19 kg				
熱源		暖房用温水 (80℃、3.5L/min)					
電源		単相 100V 50/60Hz					
標準熱出力		暖房強: 4.1 kW (2.0 L/min)					
消費電力 (W)	暖房	強	50.5				
		弱	20				
	乾燥	自動	72/73	57.5	60.5	62.5	
		強	72/73	57.5	60.5	62.5	
		弱	40/39.5	22	27	30	
		エコ	送風 70/71 温風 72/73	55.5 57.5	58.5 60.5	60.5 62.5	
	ミストサウナ	スチーマー	59.5 (温度設定3) [59.5 (温度設定5) ~50.5 (温度設定1)]				
		マイクロミスト	68.5 (温度設定3) [68.5 (温度設定5) ~58.5 (温度設定1)]				
	換気	マイクロ	47 (温度設定3) [58.5 (温度設定5) ~40 (温度設定1)]				
		パンプ	自動	20/20.5	6.5	11	14
	涼風	強	20/20.5	6.5	11	14	
		弱	15/14	6	6	6	
	風量 (m³/h)	24時間換気(標準)	風	47/46.5	30	30	33
			衣類リフレッシュ(におい)	—	6 (80 m³/h(O Pa) 時)	6 (80 m³/h(O Pa) 時)	7 (100 m³/h(O Pa) 時)
		リフレッシュ(しわににおい)	マイクロ	88/88.5	72	76.5	78.5
乾燥			68.5	68.5	68.5	68.5	
浴室サーチ		パンプ	81 (0 Pa)/82 (0 Pa)	66.5 (0 Pa)	69.5 (0 Pa)	71.5 (0 Pa)	
		—	68.5~70/68.5~71	55.5~68.5	58.5~68.5	60.5~68.5	
※24時間換気の消費電力値にしたいがいます。							
風量 (m³/h)		暖房	強	吹き出し: 300			
			弱	吹き出し: 175			
		乾燥	自動	吹き出し: 290 換気: 90/90 (80 Pa)	吹き出し: 290 換気: 90 (0~140 Pa)	吹き出し: 290 換気: 145 (0~165 Pa)	吹き出し: 290 換気: 180 (0~170 Pa)
	強		吹き出し: 290 換気: 90/90 (80 Pa)	吹き出し: 290 換気: 90 (0~140 Pa)	吹き出し: 290 換気: 145 (0~165 Pa)	吹き出し: 290 換気: 180 (0~170 Pa)	
	弱		吹き出し: 155 換気: 90/90 (80 Pa)	吹き出し: 155 換気: 90 (0~140 Pa)	吹き出し: 155 換気: 145 (0~165 Pa)	吹き出し: 155 換気: 180 (0~170 Pa)	
	エコ		送風 吹き出し: 290 換気: 90/90 (80 Pa)	吹き出し: 290 換気: 90 (0~140 Pa)	吹き出し: 290 換気: 145 (0~165 Pa)	吹き出し: 290 換気: 180 (0~170 Pa)	
	ミストサウナ	スチーマー	300 (温度設定3) [300 (温度設定5) ~255 (温度設定1)]				
		マイクロミスト	300 (温度設定3) [300 (温度設定5) ~255 (温度設定1)]				
	換気	マイクロ	215 (温度設定3) [255 (温度設定5) ~180 (温度設定1)]				
		パンプ	自動	90/90 (80 Pa)	90 (0~140 Pa)	145 (0~165 Pa)	180 (0~170 Pa)
	涼風	強	90/90 (80 Pa)	90 (0~140 Pa)	145 (0~165 Pa)	180 (0~170 Pa)	
		弱	50/50 (24.5 Pa)	50 (12 Pa), 80 (0 Pa)	80 (0~200 Pa)	80 (0~200 Pa)	
	換気	強	吹き出し: 225 換気: 90/90 (80 Pa)	吹き出し: 225 換気: 90 (0~140 Pa)	吹き出し: 225 換気: 100 (0~180 Pa)	吹き出し: 225 換気: 145 (0~190 Pa)	
		弱	吹き出し: 225 換気: 90/90 (80 Pa)	吹き出し: 225 換気: 90 (0~140 Pa)	吹き出し: 225 換気: 100 (0~180 Pa)	吹き出し: 225 換気: 145 (0~190 Pa)	

項目		仕様					
商品コード		161-M541	161-M641	161-M741	161-M841		
風量 (m³/h)	24時間換気(標準)	強	30 (5 Pa), 53 (0 Pa)	30 (5 Pa), 53 (0 Pa)	50 (12 Pa), 90 (0 Pa)		
		弱	40 (8 Pa), 65 (0 Pa)	40 (8 Pa), 70 (0 Pa)	60 (0~100 Pa)		
	衣類リフレッシュ(におい)	強	50 (12 Pa), 80 (0 Pa)	50 (12 Pa), 83 (0 Pa)	80 (0~200 Pa)		
		弱	60 (17 Pa), 95 (0 Pa)	60 (0~100 Pa)	100 (0~220 Pa)		
		エコ	70 (23 Pa), 115 (0 Pa)	80 (0~200 Pa)	120 (0~200 Pa)		
		パンプ	80 (28 Pa), 130 (0 Pa)	100 (0~180 Pa)	145 (0~190 Pa)		
	リフレッシュ(しわににおい)	マイクロ	吹き出し: 290 換気: 90/90 (80 Pa)	吹き出し: 290 換気: 90 (0~140 Pa)	吹き出し: 290 換気: 145 (0~165 Pa)	吹き出し: 290 換気: 180 (0~170 Pa)	
		乾燥	300	300	300	300	
	浴室サーチ	パンプ	吹き出し: 290 換気: 90/90 (80 Pa)	吹き出し: 290 換気: 90 (0~140 Pa)	吹き出し: 290 換気: 145 (0~165 Pa)	吹き出し: 290 換気: 180 (0~170 Pa)	
		—	—	—	※24時間換気の風量値にしたいがいます。		
騒音値 (dB(A))	暖房	強	49				
		弱	38				
	乾燥	自動	50/50	50	50	50	
		強	50/50	50	50	50	
		弱	39/39	39	40	42	
		エコ	50/50	50	50	50	
	ミストサウナ	スチーマー	49 (温度設定3)	[49 (温度設定5) ~46 (温度設定1)] (+ミスト噴霧音)			
		マイクロミスト	49 (温度設定3)	[49 (温度設定5) ~46 (温度設定1)] (+水破砕音)			
	換気	マイクロ	42 (温度設定3)	[46 (温度設定5) ~40 (温度設定1)] (+水破砕音)			
		パンプ	自動	38/37	22.5	32.5	34.5
	涼風	強	38/37	22.5	32.5	34.5	
		弱	24/24	20	19.5	18	
	騒音値 (dB(A))	24時間換気(標準)	風	44/44	44	45	45
			衣類リフレッシュ(におい)	—	20 (80 m³/h(O Pa) 時)	19.5 (80 m³/h(O Pa) 時)	21 (100 m³/h(O Pa) 時)
		リフレッシュ(しわににおい)	マイクロ	50	50	50	50
乾燥			49 (+水破砕音)	49 (+水破砕音)	49 (+水破砕音)	49 (+水破砕音)	
浴室サーチ		パンプ	50	50	50	50	
		—	49 (+水破砕音) ~50/49 (+水破砕音) ~50	49 (+水破砕音) ~50	49 (+水破砕音) ~50	49 (+水破砕音) ~50	
※24時間換気の騒音値にしたいがいます。							

- 機器が停止しているときの待機時消費電力は、約1.0 W (50/60 Hz) です。
- 水ミストの消費電力は1.4 Wです。
- 24時間換気(冬期)運転の風量は、24時間換気(標準)に対し2割程度ダウンします。
- 騒音値は(パソニックエコシステムズ(株)無音室にて機器の下方1 m、フロントパネル端から水平方向1 mの位置で測定した数値です。

## 長期使用製品安全表示制度に基づく機器表示について

### (機器への表示内容)

※経年劣化により危害の発生が高まるおそれがあることを注意喚起するために電気用品安全法で義務付けられた右の内容の表示を機器におこなっています。



【製造年】機器に記載しています。

【設計上の標準使用期間】10年

設計上の標準使用期間を超えてお使いいただいた場合は、経年劣化による発火・けが等の事故に至るおそれがあります。

### (設計上の標準使用期間とは)

※運転時間や温湿度など、標準的な使用条件に基づく経年劣化に対して、製造した年から安全上支障なく使用することができる標準的な期間です。

※設計上の標準使用期間は、無償保証期間とは異なります。また、偶発的な故障を保証するものでもありません。

#### ●【経年劣化とは】

長期間にわたる使用や放置に伴い生ずる劣化をいいます。

●設置状況や環境、使用頻度が右記の条件と異なる場合、または業務用など本来の使用目的以外でご使用された場合は、10年よりも短い期間で経年劣化による発火・けが等の事故に至るおそれがあります。

### ■標準使用条件 (社)日本ガス石油機器工業会規格 JGKAS C201 による

家族構成	4人世帯		
環境条件	電圧	単相100V	
	周波数	50Hz / 60Hz	
	温度	20℃	
	湿度	65%RH	
	設置条件	標準設置	
負荷条件	定格負荷		
想定時間	1年間の使用時間	暖房時間 <sup>a)</sup>	181時間/年
		乾燥時間	325時間/年
		涼風時間	120時間/年
		換気時間 <sup>b)</sup>	1460時間/年

注 a) : ミストサウナ機能付の場合、ミストサウナ運転は暖房運転に含む。

注 b) : 常時換気 (24時間換気) のものは、8760時間/年とする。