

空気より軽い12A、13Aガス用

住宅用火災(熱式)・
ガス・CO警報器

ぴこぴこ®

OSAKA GAS

家庭用

型番 (4)101-0203型

取扱説明書

保証書付

XW-713K 型

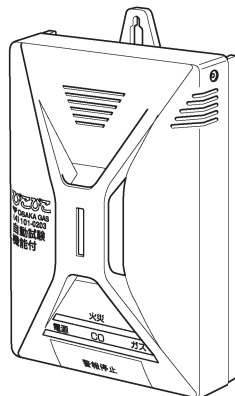

- 住宅用火災(熱式)・ガス・CO警報器「ぴこぴこ」をお取り付けいただきありがとうございます。
- この取扱説明書は住宅用火災(熱式)・ガス・CO警報器「ぴこぴこ」の取扱方法を説明します。
- お使いになる前に、この取扱説明書を必ず読んで、内容をご理解した上で取り扱ってください。
- 本取扱説明書は、末頁に保証書がついています。取扱説明書はお手元に保管し、いつでもご覧いただけるようにしておいてください。

- 本書を紛失され、内容に不明な点があった場合は、販売店(リース取扱店)または、最寄りの大阪ガスにお問い合わせください。
- 本警報器は、炎等の熱を感知して警報を発するものです。火災の発生を未然に防止する装置ではなく、また、火災による損害を防止することを保障するものではありません。火災などによる損害については、責任を負いかねますのでご了承ください。
- 本警報器は、ガスやCOを検知して警報を発するものです。ガスもれや不完全燃焼によるCOの発生を未然に防止する装置ではなく、また、ガスもれやCOによる損害を防止することを保障するものではありません。ガスもれやCOなどによる損害については、責任を負いかねますのでご了承ください。
- 本警報器は炎等の熱を感知して、警報を発するものです。換気扇等により熱気が吸引され、熱感知部の温度が上昇しない場合は、火災警報機能が働きません。
- 本警報器は、ガスやCOを検知して警報を発するものです。ガス検知部にガスやCOが到達しない場合は、ガス警報機能やCO警報機能が働きません。

警報器の機能について

■ ガス警報機能・CO警報機能

警報器周囲のガスやCOが規定温度以上になると、それを検知して、注意報または警報を発します。

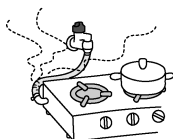

《お断わり》

- ガス検知部にガスやCOが到達しないときは、警報機能が働きません。
- ガスもれや不完全燃焼によるCOの発生を未然に防止する装置ではありません。
ガスもれやCO発生などによる損害については、責任を負いかねますのでご了承ください。
- 取付場所近くでのガスもれやCO発生には警報を発しますが、他の部屋で発生したガスやCOには警報を発ししないことがあります。

■ 火災警報機能

火災などにより、警報器周囲の温度が規定温度(約65℃)以上になると、それを感知して警報を発します。

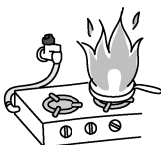

《お断わり》

- 換気扇などにより熱気が吸引され、熱感知部の温度が上昇しないときは、警報機能が働きません。
- 火災の発生を未然に防止する装置ではありません。
火災などによる損害については、責任を負いかねますのでご了承ください。
- 警報器を取り付けていない部屋は、火災の監視ができません。

もくじ

はじめに



安全上のご注意	3
対象ガス	6
各部のなまえとはたらき	7
警報器のお知らせ機能について	9
使用方法	11

警報器が 作動したら

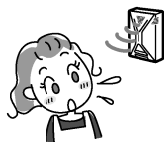

1 『ウーウービービー 火災警報器が作動しました確認してください』 と鳴ったときの処置のしかた	12
2 メロディー音が鳴っているときの処置のしかた	13
3 『ウーウービッビッビッビッ ガスがもれていませんか』 と鳴ったときの処置のしかた	14
4 CO警報ランプ(黄)が点滅しているときの処置のしかた	16
5 『ウーウービッポッビッポッ 空気が汚れて危険です 窓を開けて換気してください』 と鳴ったときの処置のしかた	16
6 『ウーウービッビッビッビッ ガスがもれていませんか』と 『ウーウービッポッビッポッ 空気が汚れて危険です 窓を開けて換気してください』 が交互に鳴ったときの処置のしかた	18
7 異常がないのにメロディー音や警報音が鳴ったり、 ランプが点滅したときの処置のしかた	20
ランプ表示・音声出力の事象一覧表	22

取り扱い かた



お手入れのしかた	23
警報器の取り外し・取り付けかた	24
噴霧式殺虫剤を使用するときは	25
定期点検	28

その他



故障かな?と思ったら	29
アフターサービスについて	29
登録	30
仕様	30

取付位置の確認

31



安全上のご注意

ご使用前に必ずお読みいただき、お客さまや他の人々への危害や損害を未然に防止するために、必ずお守りください。

注意事項は、誤った取り扱いによる危害や損害の程度を、以下の表示で区分しています。

危険

誤った取り扱いをすると「死亡または重傷を負う危険が切迫して生じる場合が想定される」内容を示します。







警告

誤った取り扱いをすると「死亡または重傷を負う可能性が想定される」内容を示します。

注意

誤った取り扱いをすると「傷害を負う可能性および物的損害のみが発生する可能性が想定される」内容を示します。

絵表示の内容

-  「必ず行う」事項を示しています。
-  「火気厳禁」事項を示しています。
-  「ぬれ手禁止」事項を示しています。
-  「水ぬれ禁止」事項を示しています。
-  「接触禁止」事項を示しています。
-  「分解禁止」事項を示しています。
-  「一般的な禁止」事項を示しています。

危険

ガス警報音が鳴っている間は、以下の内容を必ず守ってください。

爆発の恐れがあります。



必ず行う

ガス警報音が鳴っている部屋にいるときは、すぐに換気をし、使用中のガス機器を止めてください。



火気厳禁

マッチやライターなど、火気を使わないでください。



禁止

換気扇、電灯、蛍光灯など、電気製品のスイッチを入・切しないでください。



禁止

電源プラグを抜かないでください。



禁止

部屋の外にいるときは、すぐに入室しないでください。



CO警報音もしくは火災警報音が鳴ったら、以下の内容を必ず守ってください。

CO濃度が上昇し、短時間で生命に危険が生じる恐れがあります。また、火災により生命に危険が生じる恐れがあります。



必ず行う

CO警報音が鳴っている部屋にいるときは、すぐに換気をし、使用中のガス機器を止めてください。



必ず行う

火災警報音が鳴り、消火が不可能なときは、避難してください。



禁止



禁止

部屋の外にいるときは、すぐに入室しないでください。



警告



必ず行う

常に電源が入っていること（電源ランプ(緑)点灯)を確認してください。電源が入っていないと火災、ガスもれ、COが発生しても、警報を発しません。



必ず行う

設置後、5年(有効期限)を過ぎた警報器は、新しい警報器と取り替えてください。

誤動作または正常に作動しない恐れがあります。また、5年を越えて長期間ご使用されると、電源プラグ(予備コンセント含む)がほこりや水分の影響により発煙・発火する恐れがあります。有効期限は、貼ってある有効期限ラベルに示しています。



必ず行う

噴霧式殺虫剤を使用するときは、以下の内容を必ず守ってください。(P.25～27参照)

- 警報器をポリ袋などで覆う。
 - 噴霧が終わったら、換気した後、ポリ袋を取り除く。
- 誤作動の原因となります。



水ぬれ禁止

警報器や電源プラグ(予備コンセント含む)を水につけたり、水をかけたりしないでください。

感電・ショート・発煙・発火の恐れがあります。



接触禁止

ガードの中にある熱感知部には触らないでください。

火災を感知しなくなる恐れがあります。



分解禁止

分解や改造はしないでください。故障の原因となります。



安全上のご注意



衝撃を与えないでください。
故障の原因となります。



警報器をお手入れするとき以外は、
電源プラグを抜かないでください。
火災、ガスもれ、COが発生しても、
警報を発生しません。
警報器以外の電気製品を同時に使用
するときは、警報器の電源プラグに
付属の予備コンセントを使用してく
ださい。



電源コードにステップルや釘などを
打たないでください。
火災の原因となります。



ガス検知部は、絶対にふさがんで
ください。
ガスもれまたはCOを検知しなくな
ります。

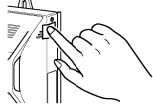

煙感知式住宅用火災警報器に用いら
れる点検ガスを噴霧しないでくだ
さい。

点検ガスにフロンガスが含まれてい
る場合、ガスセンサの故障の原因と
なります。

電源プラグや予備コンセントを使用するとき
は、以下の内容を必ず守ってください。
火災・感電・電源プラグ破損の恐れがあります。



電源プラグにほこりが付着している
場合は、よく拭いてください。
火災の原因となります。



警報器の電源プラグ・予備コンセント
に接続する他の電気製品の電源プラグ
は、コンセントの奥まで確実に差し込
んでください。

感電・ショート・発煙・発火や、電源
プラグ部分の過熱による焼損の恐れ
があります。



予備コンセントには、消費電力が
990W以下の機器を接続してくだ
さい。
990Wを超えると火災の恐れあり
ます。



予備コンセントに接続する他の電気
製品は、必ず電源スイッチを切っ
てから電源プラグの抜き差しを行っ
てください。
感電の恐れがあります。



ぬれた手で電源プラグを抜き差しし
たり、予備コンセントを触ったりし
ないでください。
感電する恐れがあります。



警報器の電源プラグに大きな力をか
けないでください。
(例えば掃除機などの移動して使用
する電気製品を接続することや、頻
繁に抜き差しすることはおやめくだ
さい。)



注意



警報器をお手入れするときは、必ず警
報器の電源プラグを抜いてください。
感電やけがの原因となります。



警報器の取り外し・取り付けを行う
ときや、警報器をポリ袋で覆うとき
は、安定した踏み台を使い、十分注
意してください。
転落・転倒・落下によるけがの恐れ
があります。



取付位置を移動させないでください。
警報の遅れの原因となります。
取付位置を変える必要が生じたとき
は、販売店にご相談ください。



警報器の前に物を置いたり、取り付
けたりしないでください。
警報の遅れの原因となります。



警報器の近くでラジオなどを使用し
ないでください。
ラジオなどにノイズ(雑音)が入るこ
とがあります。警報器から距離を離し
てお使いください。



この商品は日本消防検定協会の鑑定
品ですが、消防法で定められた自動
火災報知設備には該当いたしません
ので、それらの用途には使用できま
せん。



対象ガス

注意

●この警報器は火災(火災等による熱)、都市ガ
ス(空気より軽い12A・13Aガス)および燃焼
排ガス中のCOを検知します。

●都市ガス(空気より軽い12A・13Aガス)供給
区域外ではお使いにならないでください。



各部のなまえとはたらき

●警報スピーカー

ガス、COを検知または火災による熱を感知すると、音声合成音が鳴ります。
ガス注意報が作動したときは、メロディー音が鳴ります。

●火災警報ランプ(赤スライド)

火災による熱を感知すると点灯します。
※点灯時はP.12を参照ください。

●電源ランプ(緑)

通常は点灯しています。
故障しているときに高速点滅します。
※点滅時はP.10を参照ください。

●警報停止スイッチ

警報音を停止させたり、外部機器との連動確認をするときに使用します。
※詳細はP.20・28を参照ください。

●有効期限ラベル

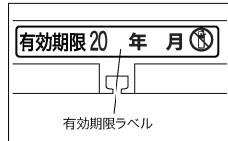

●ガス検知部

ガスおよびCOを検知します。

●ガス検知部点検口

●製造番号シール

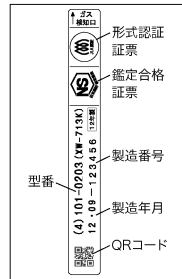

●熱感知部

熱を感知します。

●ガス警報ランプ(赤)

ガスを検知すると点滅または点灯します。
※点灯時はP.13～15を参照ください。

●CO警報ランプ(黄)

COを検知すると点滅または点灯します。
※点灯時はP.16・17を参照ください。

●電源コード

●電源プラグ

●予備コンセント

最大990W(AC100V,9.9A)
までの電気器具を使用できます。

●定格表示(B)

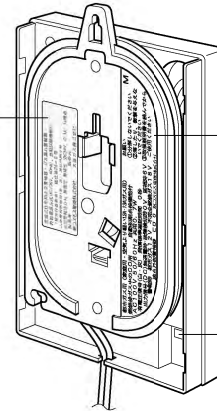

●定格表示(A)

●外部出カコネクタ 封印シール

■ランプのつきかたについて

取扱説明書中のランプの点灯、点滅、速い点滅は次のように動作します。

点灯	連続して点灯	
点滅	点灯と消灯の繰り返し (0.5秒周期)	
高速点滅	点灯と消灯の繰り返し (0.25秒周期)	



警報器のお知らせ機能について

火災による熱が発生したときは

警報器周囲の温度が規定温度（約65℃）以上になると作動します。

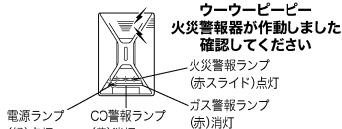

P.12参照

ウーウーピーピー
火災警報器が作動しました
確認してください

ガスのもれとガス機器の不完全燃焼によるCOが同時に発生したときは

P.18～P.19参照

警報器周囲のガスとCOが規定濃度以上になると作動します。

ウーウーピッピッピッ
ガスがもれていませんか



ウーウーピッピッピッ
空気が汚れて危険です
窓を開けて換気してください

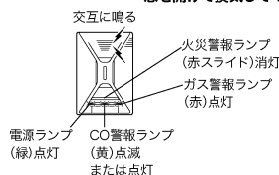

ガスがもれたときは

警報器周囲のガスが規定濃度以上になると作動します。
低濃度のときは注意報が作動し、高濃度になると警報が作動します。

注意報

P.13参照

メロディー音が
約10分ごとに2回鳴る



警報

P.14～P.15参照

ウーウーピッピッピッ
ガスがもれていませんか

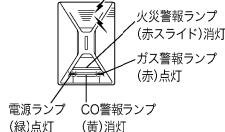

ガス機器の不完全燃焼によるCOが発生したときは

警報器周囲のCOが規定温度以上になると作動します。
低濃度のときは注意報が作動し、高濃度になると警報が作動します。（低濃度が約5分間継続した場合も警報が作動します。）

注意報

P.16参照

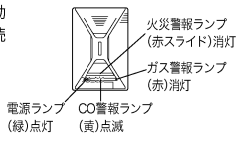

約5分後

ウーウーピッピッピッ
空気が汚れて危険です
窓を開けて換気してください

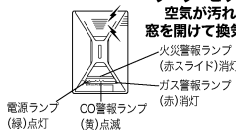

警報

P.16～P.17参照

ウーウーピッピッピッ
空気が汚れて危険です
窓を開けて換気してください

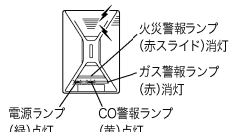

有効期限が過ぎたときは

有効期限を半年以上過ぎて警報停止スイッチを約5秒間押すと、「ピッピッ 有効期限が切れています 販売店に連絡してください」が鳴ります。

また、有効期限を半年以上過ぎて電源を再投入すると、60秒後に「正常です」が鳴らずに「有効期限が切れています 販売店に連絡してください」が鳴ります。

※販売店までご連絡ください。

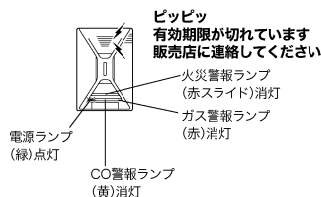

ピッピッ
有効期限が切れています
販売店に連絡してください

故障しているときは

故障が発生すると、「故障です 販売店に連絡してください」が1回鳴り、電源ランプ(緑)が高速点滅します。その後に「ピッピッ」と約1分ごとに繰り返し鳴り、約10分ごとに「故障です 販売店に連絡してください」が鳴ります。それ以降も同じ警報を繰り返します。

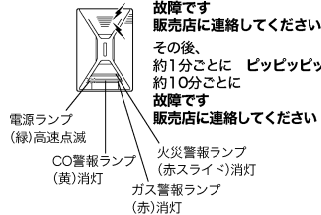

故障です
販売店に連絡してください

その後、約1分ごとに
ピッピッ
約10分ごとに
故障です
販売店に連絡してください

ただし、警報停止スイッチを押すと、警報音は約36時間停止します。
電源ランプ(緑)の高速点滅は止まりません。
※販売店までご連絡ください。
※外部機器と連動している場合、警報音停止中は外部機器の連動動作は停止します。

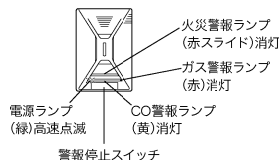



使用方法

1 電源プラグをコンセントに差し込む。

電源ランプ(緑)が点滅し、警報器が監視状態に入る準備状態になります。

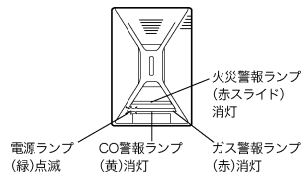

2 電源に接続してから約1分後、ランプが全点灯した後、消灯します。

〈過去約10日以内に警報が作動した場合〉

最後に作動した警報の原因に伴ったランプが、約1秒間点灯します。(鳴動原因表示機能によるものです。)

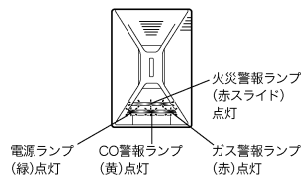

3 「正常です」と鳴って電源ランプ(緑)が点灯し、監視状態に入ります。

〈警報器が故障している場合〉

「正常です」とは鳴らずにP.10に記載している故障発生時の動作となります。
※販売店までご連絡ください。

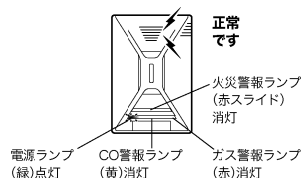

1 『ウーウービービー 火災警報器が作動しました確認してください』

と鳴ったときの処置のしかた

【火災警報ランプ(赤スライド)が点灯】

〈火災警報〉

△危険

消火が不可能なときは、避難する。



必ず行う



《お断わり》

●火災以外の熱などで火災警報を発生している場合でも、ガス警報ランプ(赤)およびCO警報ランプ(黄)の点灯、点滅の有無を確認してください。

※火災警報を発生している場合は、音声は火災警報が優先されるため、音声によるガス警報およびCO警報は発生しません。

●ガス警報ランプ(赤)およびCO警報ランプ(黄)が点灯している場合は、P.13～19の処置を行ってください。

〈火災以外の熱などで火災警報を発生しているとき〉

P.20の処置を行ってください。

1 火元の確認をする。

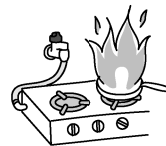

2 必要な手段をとる。

119番への通報



初期消火

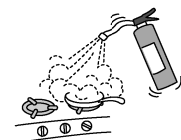

天ぷら油から炎が出ているときは、ガスメーター近くのメーターガス栓を閉める。
メーターガス栓をあけるときは大阪ガスにご連絡ください。

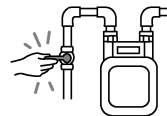

警報器周囲の温度が規定温度(約65℃)以下になると、警報音が鳴りやみ、火災警報ランプ(赤スライド)が消灯します。



2 メロディー音

が鳴っているときの処置のしかた

【ガス警報ランプ(赤)が点滅】

〈ガス注意報〉

《お断わり》

外部機器と連動している場合、ガス注意報では外部機器は連動動作しません。

1 ドアや窓を開けて換気する。

しばらく換気を続けると、ガス警報ランプ(赤)は消灯し、メロディー音は鳴りやみます。

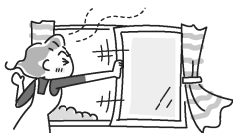

2 原因を確認する。

ガス濃度がうすい場合に点滅します。
室内の空気の汚れにも反応することがあります。
(P.21参照)



3 『ウーウービッビッビッビッ』 ガスがもれていませんか？

と鳴ったときの処置のしかた

【ガス警報ランプ(赤)が点灯】

〈ガス警報〉

警報音が鳴っている部屋にいるときは

⚠ 危険

警報音が鳴っている間は、以下の内容を必ず守ってください。
爆発の恐れがあります。

マッチやライターなど、火気を使わない。



換気扇、電灯、蛍光灯など、電気製品のスイッチを入・切しない。



電源プラグを抜かない。



1 ドアや窓を開けて換気する。

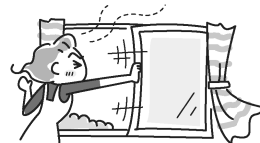

2 ガス栓や器具栓を閉める。



ガスコンセント接続の場合、ガスコンセントからソケットをはずしてください。

3 ガスがなくなれば、警報音が鳴りやむ。 【ガス警報ランプ(赤)消灯】

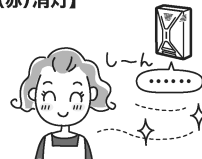

4 ガスもれの原因を点検する。

原因としては、煮こぼれ、ゴム管の外れ、ゴム管の亀裂、ガス機器の立ち消えなどが考えられます。



部屋の外から警報音に気づいたときは

⚠ 危険

警報音が鳴っている間は、**部屋の外から、すぐに入室しない。**爆発の恐れがあります。



禁止



1 部屋に入らない。

室外からドアや窓を開けられるときは、ドアや窓を開けて換気する。

2 ガスメーター近くのメーターガス栓を閉める。

メーターガス栓をあけるときは大阪ガスにご連絡ください。

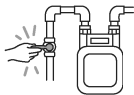

3 ガスがなくなれば、警報音が鳴りやむ。

4 部屋に入り、ガス警報ランプ(赤)の消灯を確認する。

5 ガス栓や器具栓を閉める。



ガスコンセント接続の場合、ガスコンセントからソケットをはずしてください。

6 ガスもれの原因を点検する。

原因としては、煮こぼれ、ゴム管の外れ、ゴム管の亀裂、ガス機器の立ち消えなどが考えられます。



処置をしても、警報音が鳴りやまないときは

おねがい

たびたび警報音が鳴るときは、ガス機器の点検を受けてください。(有償)

※警報器とマイコンメーターを接続している場合

警報音声は30秒～60秒間鳴り続けたとき、マイコンメーターがガスを止めます。

※警報器と戸外ブザーを接続している場合

警報音声は30秒～60秒間鳴り続けたとき、戸外ブザーが鳴ります。ガスがなくなると同時に鳴りやみます。

最寄りの大阪ガスへ連絡する。

大阪ガス



4 CO警報ランプ(黄)

が点滅しているときの処置のしかた

〔CO注意報〕

《お断わり》

●外部機器と連動している場合、CO注意報(黄ランプの点滅のみ)であり、CO警報音が鳴っていない状態)では、外部機器は連動動作しません。

※CO警報ランプ(黄)の点滅が約5分間継続すると、「ウーウーピッポッピッポッ 空気が汚れて危険です 窓を開けて換気してください」と鳴りはじめます。

1 ドアや窓を開けて換気する。

しばらく換気を続けると、CO警報ランプ(黄)は消灯します。



2 原因を確認する。

CO濃度がうすい場合に点滅します。室内の空気の汚れにも反応することがあります。(P.21参照)



5 『ウーウーピッポッピッポッ 空気が汚れて危険です 窓を開けて換気してください』

と鳴ったときの処置のしかた

〔CO警報ランプ(黄)が点滅または点灯〕〔CO警報〕

警報音が鳴っている部屋にいるときは

⚠ 危険

警報音が鳴ったら、**すぐに換気し、使用中のガス機器を止める。**

CO濃度が上昇し、短時間で生命に危険をおよぼす恐れがあります。

1 ドアや窓を開けて換気する。



2 ガス機器の使用を中止し、ガス栓や器具栓を閉める。



ガスコンセント接続の場合、ガスコンセントからソケットをはずしてください。

3 COがなくなれば、警報音が鳴りやむ。〔CO警報ランプ(黄)消灯〕



部屋の外から警報音に気づいたときは

⚠ 危険

警報音が鳴っている間は、**部屋の外から、すぐに入室しない。**
CO濃度が濃くなっていることがあり、短時間で生命に危険をおよぼす恐れがあります。



禁止



1 部屋に入らない。

室外からドアや窓を開けられるときは、ドアや窓を開けて換気する。



2 ガスメーター近くのメーターガス栓を閉める。

メーターガス栓をあけるときは大阪ガスにご連絡ください。



3 COがなくなれば、警報音が鳴りやむ。

4 部屋に入り、CO警報ランプ(黄)の消灯を確認する。

5 ガス栓や器具栓を閉める。



ガスコンセント接続の場合、ガスコンセントからソケットをはずしてください。

処置をしても、警報音が鳴りやまないときは

おねがい

- たびたび警報音が鳴るときは、ガス機器の点検を受けてください。(有償)
- ガス機器以外の燃焼機器(石油ファンヒーター、石油ストーブなど)が原因で鳴ることもありますので、これらの機器についても点検を受けてください。

※警報器とマイコンメーターを接続している場合
警報音声が30秒～60秒間鳴り続けたとき、マイコンメーターがガスを止めます。

※警報器と戸外ブザーを接続している場合
警報音声が30秒～60秒間鳴り続けたとき、戸外ブザーが鳴ります。ガスがなくなると同時に鳴りやみます。

最寄り的大阪ガスへ連絡する。

大阪ガス



6 『ウーウービッビッビッ』 ガスがもれていませんか』と『ウーウービッポッビッポッ 空気が汚れて危険です 窓を開けて換気してください』

が交互に鳴ったときの処置のしかた

【ガス警報ランプ(赤)が点灯、CO警報ランプ(黄)が点滅または点灯】

〈ガス警報とCO警報の同時警報〉

警報音が鳴っている部屋にいるときは

⚠ 危険

警報音が鳴っている間は、以下の内容を必ず守ってください。
爆発やCO中毒の恐れがあります。

マッチやライターなど、火気を使わない。



火気厳禁



換気扇、電灯、蛍光灯など、電気製品のスイッチを入・切しない。



禁止



電源プラグを抜かない。



禁止

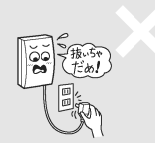

1 ドアや窓を開けて換気する。



2 ガス機器の使用を中止し、ガス栓や器具栓を閉める。



ガスコンセント接続の場合、ガスコンセントからソケットをはずしてください。

3 ガスやCOがなくなれば、警報音が鳴りやむ。【ガス警報ランプ(赤)・CO警報ランプ(黄)消灯】



4 ガスもれやCO発生の原因を点検する。

原因としては、煮こぼれ、ゴム管の外れ、ゴム管の亀裂、ガス機器の立ち消えなどが考えられます。

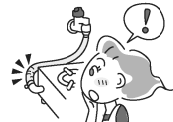

部屋の外から警報音に気づいたときは

⚠ 危険

警報音が鳴っている間は、**部屋の外から、すぐに入室しない。**

爆発やCO中毒の恐れがあります。



1 部屋に入らない。

室外からドアや窓を開けられるときは、ドアや窓を開けて換気する。



2 ガスメーター近くのメーターガス栓を閉める。

メーターガス栓をあけるときは大阪ガスにご連絡ください。

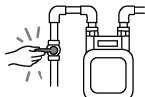

3 ガスやCOがなくなれば、警報音が鳴りやむ。

4 部屋に入り、ガス警報ランプ(赤)・CO警報ランプ(黄)の消灯を確認する。

5 ガス栓や器具栓を閉める。



ガスコンセント接続の場合、ガスコンセントからソケットをはずしてください。

6 ガスもれやCO発生の原因を点検する。

原因としては、煮こぼれ、ゴム管の外れ、ゴム管の亀裂、ガス機器の立ち消えなどが考えられます。



処置をしても、警報音が鳴りやまないときは

おねがい

- たびたび警報音が鳴るときは、ガス機器の点検を受けてください。(有償)
- ガス機器以外の燃焼機器(石油ファンヒーター、石油ストーブなど)が原因で鳴ることもありますので、これらの機器についても点検を受けてください。

※警報器とマイコンメーターを接続している場合
警報音声か30秒～60秒間鳴り続けたとき、マイコンメーターがガスを止めます。

※警報器と戸外ブザーを接続している場合
警報音声か30秒～60秒間鳴り続けたとき、戸外ブザーが鳴ります。ガスがなくなると同時に鳴りやみます。

最寄りの大阪ガスへ
連絡する。

大阪ガス



7 異常がないのに メロディー音や警報音が鳴ったり、 ランプが点滅した ときの処置のしかた

ガスやCO以外の空気の汚れで、
ガス警報ランプ(赤)やCO警報ランプ(黄)が
点滅したり、メロディー音や警報音が鳴ったときは

(メロディー音や警報音を止めたいとき)

- 警報停止スイッチを押すと、
- ガス注意報のメロディー音は36時間止めることができます。ガス警報の警報音は1回だけ5分間止めることができます。
 - CO警報は、CO警報ランプ(黄)が点滅しCO警報音が鳴っている場合のみ、警報音を1回だけ5分間止めることができます。
- ※警報器周囲のガスとCOが規定濃度以下になっていない場合、停止時間経過後に再びメロディー音または警報音を発します。
- ※外部機器と接続していて、かつ警報器周囲のガスとCOが規定濃度以下になっていない場合、停止時間経過後に再び連動します。

1 ドアや窓を開け、しばらく換気続ける。



2 警報器周囲のガスが規定濃度以下になると、ランプの点滅や警報音が止まる。

火災以外の熱で火災警報音が鳴ったときは

(火災警報音を止めたいとき)

- 警報停止スイッチを押してください。警報音が止まります。
- 火災警報音を5分間止めることができます。
- ※警報器周囲の熱が規定温度(約65℃)以下になっていない場合は、5分後に再び火災警報を発します。5分後に再警報してもスイッチを再度押すことで警報音を止めることができます。
- ※外部機器と連動している場合、警報音停止中は、外部機器の連動動作は停止します。

1 ドアや窓を開け、しばらく換気続ける。



2 警報器周囲の温度が規定温度(約65℃)以下になると、警報音が鳴りやむ。



警報音が鳴ったり、ランプが点滅した原因について

以下の原因が考えられますので、調べてください。

- 長い間開け切られたお部屋や、高気密住宅などの換気回数が少ないお部屋に設置されている場合、ガスセンサーの感度に影響を及ぼす室内の滞留成分（シリコンや溶剤に含まれる揮発性成分、フロンガス（エアコンの冷媒ガスなど））の作用により警報が鳴りやすくなることがあります。また、まれに鳴り続けることがあります。
- 建材などから発生する揮発性成分の作用により警報が鳴りやすくなることがあります。また、まれに鳴り続けることがあります。

〈ガス警報・CO警報〉

- スプレー式殺虫剤やヘアスプレーなどを、警報器にかけていません。
- タバコの煙を警報器に吹きかけていません。
- 芳香剤・香油（アロマオイル）などの濃いガスが警報器にかかっています。
- 線香の煙が警報器にかかっています。
- 溶剤、シンナー、ベンジンなどを大量に使用していません。
- アルコール類やくん煙式、くん蒸式の殺虫剤が高濃度になっていません。
- フーリングのワックス、溶剤を含む接着剤を使用していません。
- 長時間、部屋を閉め切っていません。
- 焼き魚の煙などが警報器にかかっています。
- みりんや酢などの調味料成分を含んだ蒸気が、警報器に大量にかかっています。
- 可燃性のガスなどを使用していません。
- 警報器の通常の電圧範囲はAC100V±10Vです。それ以外で使用していません。
- 換気が十分でない状態で、湯沸器を使用していません。
- ガスコンロの着火ミスがありません。
- 自動車の排気ガスが室内にこもっていませんか。
- 炭火や練炭を使用していませんか。
- 換気扇を回さずに大鍋（業務用）で湯を沸かしていませんか。点火初期時にCOが発生し、CO警報を発することがあります。

〈火災警報〉

- 調理中の熱がこもっていませんか。
- エアコンなどの空調機器の熱が直接警報器に当たっていませんか。
- 熱感知部が故障している可能性があります。

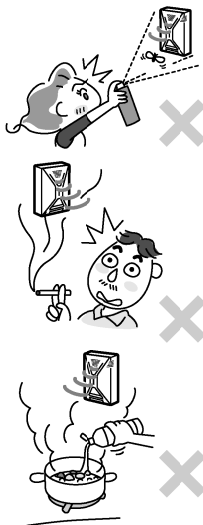

おねがい

ガスもれやCO発生ではなく、空気の汚れなどにより、ガス警報ランプ（赤）・CO警報ランプ（黄）が点滅・点灯したり、メロディー音や警報音声（「ウーウー ビッピッピッ」）が鳴りますが、すぐに鳴りやみますので警報器の電源プラグは抜かないでください。

ランプ				音声内容	事象	対応方法
緑 (電源)	黄 (CO警報)	赤 (ガス警報)	赤スライド (火災警報)			
●	○	○	○	なし	通常動作(監視中)	—
●	○	○	○	メロディー（10分ごとに2回）	ガス注意報	P.13参照
●	○	●	○	ガス警報音声「ウーウー ビッピッピッ ビッ ガスがもれていませんか」	ガス警報	P.14～15 参照
●	○	○	○	なし	CO注意報	P.16参照
●	○ または ●	○	○	CO警報音声「ウーウー ビッピッピッ 変気が汚れて危険です 窓を開けて換気 してください」	CO警報	P.16～17 参照
●	○	○	○	メロディー（10分ごとに2回）	ガス注意報とCO注意報	P.13・10 参照
●	○	○	○	ガス警報音声「ウーウー ビッピッピッ ビッ ガスがもれていませんか」	ガス警報とCO注意報	P.14～15 参照
●	○ または ●	○	○	CO警報音声「ウーウー ビッピッピッ 変気が汚れて危険です 窓を開けて換気 してください」	CO警報とガス注意報	P.16～17 参照
●	○ または ●	●	○	ガス警報音声「ウーウー ビッピッピッ ビッ ガスがもれていませんか」と、 CO警報音声「ウーウー ビッピッピッ 変気が汚れて危険です 窓を開けて換気 してください」の交互音声	ガス警報とCO警報	P.18～19 参照
○	○	○	○	故障警報音声 「故障です 販売店に連絡してください」 （10分ごと） 「ビッピッピッ」（1分ごと）	故障警報（警報器が故障 診断機能により故障と判 断した状態）	販売店に連 絡してくだ さい。
●	○	○	○	有効期限切れ音声 「ビッピッ 有効期限が切れています 販 売店に連絡してください」 ※警報停止スイッチを押した場合	有効期限切れ（警報器の 有効期限が半年以上過ぎ た状態）	販売店に連 絡してくだ さい。
●	○	○	●	火災警報音声 「ウーウー ビービー 火災警報器が作動 しました 確認してください」	火災警報	P.12参照
●	○	●	火災警報とガス注意報			
●	○	●	火災警報とガス注意報			
●	○	●	火災警報とCO注意報 または警報			
●	○ または ●	○	●	火災警報・ガス注意報・ CO注意報または警報	火災警報・ガス注意報・ CO注意報または警報	P.12参照
●	○ または ●	●	●			

●：点灯、○：点滅、○：消灯
※故障したときは、上記以外の表示音声を経る場合があります。この場合、販売店にご連絡ください。



お手入れのしかた

1 電源プラグをコンセントから抜く。

《お断わり》

外部機器（インターホンなどの集中監視機器）と接続しているときは、警報器の電源プラグを抜くと、外部機器の警報音（故障表示）が鳴ることがあります。

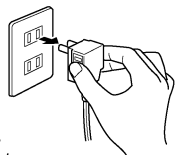

2 警報器を取り外す。 (P.24参照)

3 警報器および取付部付近の壁面の汚れをふき取る。

●警報器表面・壁面

布に水または石けん水を浸し、よく絞ってからふき取ってください。

●電源プラグ

乾いた布でふき取ってください。

よく絞る



水または石けん水

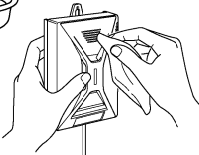

《おねがい》

●お手入れするときは、警報器の内部に水が入らないように注意してください。

●お手入れするときは、中性洗剤、アルカリ性洗剤、塩素系漂白剤、ベンジン、シンナー、アルコールは使わないでください。

アルカリ性洗剤などを使うと、警報器本体の表面に傷がついたり、しばらくガス警報ランプ（赤）が点滅したり、警報音が鳴りやまないことがあります。

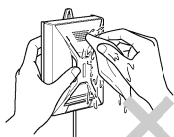

4 警報器を取り付ける。 (P.25参照)

5 電源プラグをコンセントに差し込む。

●警報器の電源が入ります。

電源ランプ（緑）が点滅し、約1分後ランプが全点灯した後消灯し、正常であれば「正常です」と鳴って電源ランプ（緑）が点灯に変わり、警報器は監視状態に入ります。異常があれば「故障です販売店に連絡してください」と鳴りますので、警報器の交換をお願いします。

電源プラグを差し込む

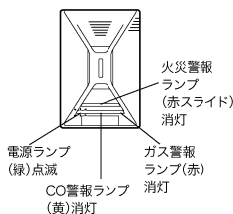

差し込みから約1分後

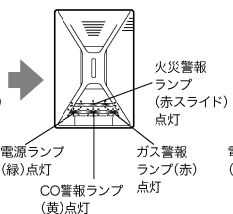

【監視状態】

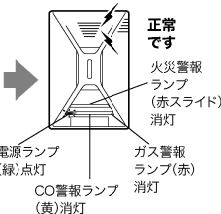

《過去約10日以内に警報が作動した場合》

電源を入れてから約1分後ランプが全点灯した後に、最後に作動した警報の原因に伴ったランプが、約1秒間点灯します。（鳴動原因表示機能によるものです。）



警報器の取り外し・取り付けかた

《取り外しかた》

1 電源コードをコード振れ止めから取り外す。

2 木ねじをゆるめて警報器を取り外す。

《注意》

壁掛型警報器は、強く引っ張ると取り付けている木ねじが抜けたり、木ねじから警報器が外れたりして、落下する恐れがあります。

コード振れ止め



外す

電源コード



木ねじをゆるめる

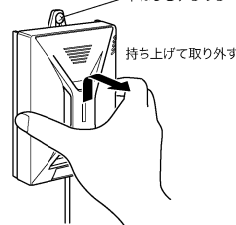

持ち上げて取り外す

既存の取付板からの取り外しかた

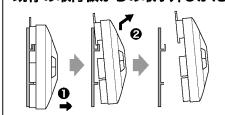



〈取り付けかた〉

- 1 警報器を木ねじに引っ掛ける。
- 2 木ねじを締め付けて固定する。
- 3 電源コードをコード振れ止めに取り付ける。

〈確認〉

警報器が確実に固定されていることを確認してください。

既存の取付板への取り付けかた

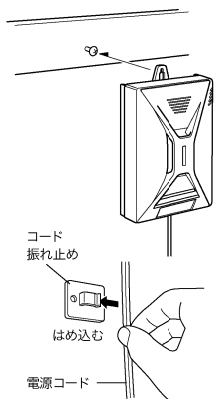
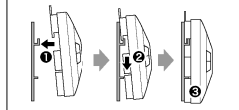

噴霧式殺虫剤を使用するときは

噴霧式殺虫剤の噴射ガスに反応して警報器が鳴る場合があります。次の処置を行っていただくと、警報器が鳴り出すのを防ぐ効果があります。

⚠ 警告

噴霧式殺虫剤を使用した後は、必ず部屋の換気をし、ポリ袋を外してください。
警報器が作動しません。

電源プラグを抜かないでください。
電源プラグを抜き、警報器をポリ袋で覆わずに噴霧式殺虫剤を使用すると、噴霧後に再び電源プラグを差し込んだときに警報音が鳴ることがあります。また、外部機器（インターホンなどの集中監視機器）と接続しているときは、警報器の電源プラグを抜くと、外部機器で警報音（故障表示）が鳴ることがあります。

⚠ 注意

ポリ袋の取り付け・取り外しや警報器の壁面からの取り外し・取り付けは、高いところでの作業になりますので、しっかりした踏み台を使って、十分に注意して行ってください。
転落、転倒、落下の原因になります。

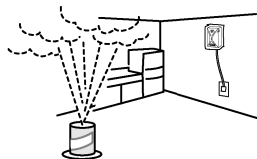

1. 警報器をポリ袋で覆う

警報器を取り付けている部屋で噴霧式殺虫剤を使用するときは、警報器が噴射ガスに反応して警報音が鳴る恐れがありますので、必ず警報器に以下の処置をしてください。

警報器を壁面から取り外して安定した場所に置けるとき

〈準備するもの〉

- ポリ袋(30cm×40cm・1枚)
- ポリプロピレン製(☑または>PP<表示)
※ポリエチレン製でも一定の効果があります。
- ひも(1本)
- 粘着テープ

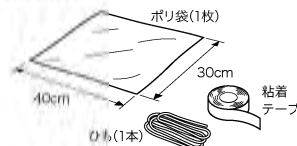

〈処置のしかた〉

① 警報器を取り外してください。(P.24参照)



② 警報器にポリ袋を被せ、袋の口を電源コードの上からひもで縛ってください。

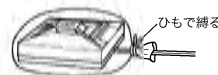

③ ポリ袋と電源コードの間に隙間ができないように、ポリ袋の開口部分に粘着テープを巻き付けてください。

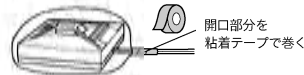

④ ポリ袋を傷めないように、警報器を安定するところに置いてください。

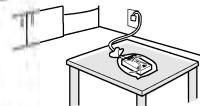

警報器を壁面から取り外して安定した場所に置けないとき

〈準備するもの〉

- ポリ袋(30cm×40cm・1枚)
- ポリプロピレン製(☑または>PP<表示)
※ポリエチレン製でも一定の効果があります。
- 輪ゴム(3本)
- 粘着テープ
養生テープやメンディングテープなど、接着しやすく、またはがすときに壁面を傷めないテープを選んでください。

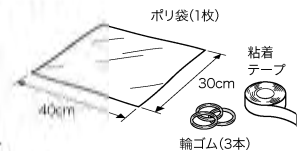



噴霧式殺虫剤を使用するときは

《処置のしかた》

①ポリ袋を警報器の前面から覆い被せ、コード収納カバー部分を輪ゴム(3本)でしっかり止めてください。

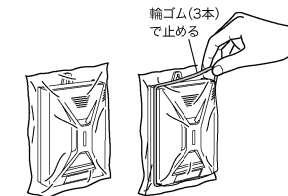

②ポリ袋の端を粘着テープで壁面に貼り付けてください。ポリ袋と壁面の間に隙間ができないように、粘着テープを貼ってください。

特に、ポリ袋がしわになっている部分や電源コードが通っている部分に注意してください。

※壁面などの状況により、粘着テープでの貼り付けができない場合、①のみの処置でも一定の効果はあります。

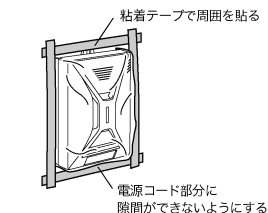

2.噴霧式殺虫剤を噴霧する

以下のようなときは、ポリ袋で覆っていても警報音が鳴ることがあります。噴霧式殺虫剤を使用するときは、事前に住宅管理者やご近所の方に、連絡しておいてください。

●部屋の広さに比べて、極端に大きな容量の噴霧式殺虫剤を使用したとき。

必ず、部屋の広さに応じた容量の噴霧式殺虫剤をご使用ください。

●噴霧式殺虫剤を警報器の真下で使用したとき。

警報器の真下は避けてください。

●ポリ袋と壁面の間に隙間があったり、ポリ袋に破れや穴があるとき。

●警報器をポリ袋で覆う前に、石油系溶剤やアルコール類などを使用していたとき。

ガス検知部に影響を与える成分が封じ込められます。

●経年変化によって、ガス検知部が敏感になっているとき。



3.ポリ袋を取り外す

噴霧が終わったら、ポリ袋を外してください。

警報器を取り外した場合は、元の位置に取り付けてください。

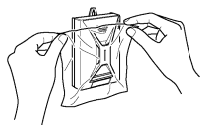

おねがい

粘着テープを外すときは、壁面などを傷めないように慎重に行ってください。



定期点検

日常の点検

日常、警報器の電源ランプ(緑)が点灯していることを確認してください。

※電源ランプ(緑)が消灯もしくは高速点滅している場合は、販売店に連絡してください。
(P.29「故障かな?と思ったら」を参照ください。)

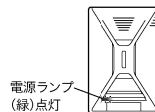

外部機器との連動確認機能について

△警告

- 点検時、決してライターなどの炎を使用しないでください。警報器の破損や火災の原因になります。
- 点検をするときは、必ず安定した台に乗って行ってください。転倒してけがをする恐れがあります。

△注意

- 外部機器(マイコンメーター、集中監視盤、インターホン等)が作動しますので、連動確認機能を操作される場合はご注意ください。
- マイコンメーターが作動した場合は、所定の復帰操作を行ってください。その他の外部機器が作動した場合は、外部機器の復帰操作を確認していただき、復帰操作を行ってください。

《連動確認のしかた》

- ①警報停止スイッチを約5秒間押すと、「ピッピッ」と開始音が鳴ります。(電源ランプ(緑)が点滅を開始)
- ②警報停止スイッチから手を離すと以下のように動作することを確認してください。(外部出力信号が1分間出力されます。有電圧は12Vと18Vが交互に出力されます。火災警報時の信号も同時に出力します。)

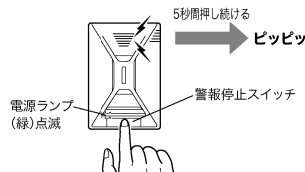

動作順	音声内容	ランプ				火災出力	有電圧出力 (12V≠18V)
		緑 (電源)	黄 (CO 警報)	赤 (ガス 警報)	赤スライド (火災 警報)		
1	「ウーウービービー 火災警報器が作動しました 確認してください」	点滅			点灯	ON	ON
2	「ウーウーピッピッピッピッ ガスがもれていませんか」	点滅		点灯		ON	ON
3	「ウーウーピッピッピッピッ 空気が汚れて危険です 窓を開けて換気してください」	点滅	点灯			ON	ON
4	無音	点滅	点灯	点灯	点灯	ON	ON

③約1分後に「ビー」と終了音が鳴り、監視状態(電源ランプ(緑)点灯)に戻ります。

※1分以内に連動確認を終了したい場合は、警報停止スイッチを押すと、「ビー」と鳴り、終了します。

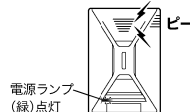

取り扱いかた

取り扱いかた



故障かな?と思ったら

こんなときは	ここを確認して	こう処置してください
●電源ランプ(緑)が 消灯している。 ●警報器が正常にもかかわらず、 外部機器が鳴る。	電源プラグが抜けて いませんか。 電源ブレーカーが 切れていませんか。 停電していません か。	電源プラグをコンセントに差し込んでくだ さい。 ブレーカーを入れてください。 停電でなければ、警報器の故障が考えら れますので、販売店に連絡してください。
警報器が 温かくなっている。	—	通電により、センサ部を加熱しています。 異常ではありません。
電源ランプ(緑)が 高速点滅している。	警報器の故障を知ら せています。	販売店に連絡してください。(機器故障音 声機能)
火災、ガスもれ、COの発生 ではないのに、赤ランプや黄 ランプが点滅・点灯したり、 警報音が鳴る。	原因を調べてくだ さい。(P.21 参照) ガス機器の異常が 考えられます。 ガス機器以外の燃 焼機器の異常が 考えられます。	ドアや窓を開け、しばらく換気を続けてくだ さい。ランプの点滅・点灯や警報音が止ま ります。 鳴りやまない場合は最寄りの大阪ガスへ連 絡してください。 ガス機器の点検を受けてください。(有償) それらの機器も点検を受けてください。
電源を入れたときに、赤ランプ や黄ランプが長く点灯する。	10日以内に警報を 発していませんか。	鳴動原因表示機能によるもので、故障では ありません。(P.24 参照)
電源を入れたときや、警報停 止スイッチを5秒以上押した ときに「ピピピ」有効期限が 切れています。販売店に連絡 してください」と鳴る。	警報器の有効期限 ラベルに記載の有 効期限が切れてい ませんか。	有効期限が切れていれば、販売店に連絡 してください。(P.10 参照)



アフターサービスについて

- この警報器は、5年間の無償保証です。この取扱説明書に書かれている内容を守っていただいた上で警報器が正しく作動しないことが判明した場合には無償でお取り替えいたします。ただし、保証書裏面「5」の項目に該当する場合は、この限りではありません。保証書をご参照ください。
- この警報器の有効期限は、ご使用開始後5年間です。有効期限とは警報器の性能を保証できる期間であり、5年を経過したものは、規定のガス濃度で警報しないなど誤作動の恐れがありますので、ぜひ新しい警報器とお取り替えください。

- 「リース契約書」もしくは「警報器登録票」に販売店(リース取扱店)名の記入のないものは保証内容が無効となることがありますので、お取り付け時にご確認ください。
- アフターサービスについて、ご不明の点がありましたら、販売店(リース取扱店)または、最寄りの大阪ガスまでご連絡ください。
- 警報器の有効期限を過ぎたときは、販売店(リース取扱店)または、最寄りの大阪ガスまでご連絡ください。
- 作動点検をご希望の場合には、有償にて点検いたします。
- 引越しやお部屋の模様替えなどで警報器を移動される場合は、販売店(リース取扱店)または、最寄りの大阪ガスまでご連絡ください。



登録

この警報器は、コンピューターに登録して管理させていただきます。登録は、取り付け時もしくは開栓時に行い、登録済みの警報器の有効期限ラベルには有効期限が記入されていますので、ご確認ください。また、有効期限の記入のないラベルは未登録の場合がありますので、販売店(リース取扱店)または、最寄りの大阪ガスまでご確認ください。(保証書と有効期限ラベルの期日が異なる場合は、有効期限ラベルの期日が、この警報器の有効期限です。)有効期限の約1カ月前に、登録されているものについては、当社よりお知らせします。有効期限を過ぎた場合は、新しいものとお取り替えください。



仕様

項目	仕様
火災警報機能	種別 定式住宅用火災警報器・ガス漏れ警報器
	鑑別型式番号 警発第24～5号
検知原理	半導体(サーミスタ使用)
	公称作動温度 65℃
外部出力信号	警報時 a 接点 ON 無電圧 接点容量(DC24V、0.1A) 無極性
	日本消防検定協会 住宅用火災警報器 鑑別合格品
対象ガス	都市ガス(空気より軽いI2A・13Aガス用) 燃焼排ガス中のCO
	検知方式 半導体式
都市ガス	動作条件 ・爆発下限界濃度の1/4の都市ガスに対し60秒以内に警報
	表示方式 ・ガス警報ランプ(赤)点灯 発表方式 音声合成警報音
ガス	動作条件 ガス警報濃度以下の都市ガスに対し注意報
	表示方式 ・ガス警報ランプ(赤)点滅 発表方式 メロデー音
燃焼排ガス中のCO	動作条件 550ppmのCOに対し 5分以内に警報
	表示方式 300ppmのCOに対し 10分以内に警報
CO	発表方式 CO警報ランプ(黄)点灯または点滅
	発表方式 音声合成警報音
CO	動作条件 300ppmのCOに対し 5分以内に注意報
	発表方式 CO警報ランプ(黄)点滅 発表音無し
外部出力信号	有電圧出力 3段階有電圧2線式 (監視時 DC6V、電源OFF時・故障診断時 OV、ガス警報時 DC12V、CO警報時 DC18V) 一般財団法人 日本ガス機器検査協会(J1A)都市ガス用ガス警報器検査規程 認証合格品
警報音	70dB(A)/m以上
	消費電力 AC100V±10V 50/60Hz
付属機	監視時 約0.7W、警報時 約1.2W
	通電初期警報防止タイマー付、故障診断機能、有効期限お知らせ機能
使用温度範囲	0℃～+40℃(結露しないこと)
	寸法 幅×高さ125×奥行40.5mm(突起部を除く)、約265g
電源コード	長さ 2.5m(約2.2mは警報器背面に巻取可能)
	予備コンセント付プラグ(予備コンセントに接続できる電気製品は、990W[AC100V、9.9A]以下)
付属品	コード捲り止め×3、木ねじ(φ3.1×10mm)×3、木ねじ(φ3.1×16mm)×2、取扱説明書(保証書付)(本書)×1、取付説明書×1、接続用リード線×1

* 爆発は空気とガスの混合割合が一定範囲で起こる可能性があります。その範囲を爆発限界とって、最高濃度を爆発上限界、最低濃度を爆発下限界といいます。
* マイコンメーターと接続する場合は、警報器アダプターが必要になります。



取付位置の確認

△注意

正しい取付位置に取り付けられていることを確認してください。

取り付けてはいけない場所に取り付けられていると、警報の遅れ、誤報、故障の原因となります。

《正しい取付場所について》

- ガス、COを検知しようとするガス機器を設置している場所と、同一の室内に取り付けてください。
- ガスやCOが滞留しやすい位置で、電源ランプ（緑）の確認しやすい位置、点検が容易にできる場所へ取り付けてください。
- ガス、COを検知しようとするガス機器（一定位置に固定しないで使用されるガス機器の場合はガス栓）から、水平距離で8m以内、警報器の底面から天井面までの距離が22～30cm以内の位置に取り付けてください。
- たれ壁やはりから40cm以上離してください。

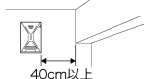

- 換気口など、空気の吹出口から1.5m以上離してください。

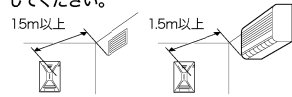

- 天井面が40cm以上の突出したたれ壁などによって区画される場合は、たれ壁より燃焼器具側に取り付けてください。

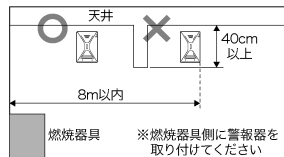

取付例

※天井面に接近して取り付けると、天井面が黒ずむ場合があります。

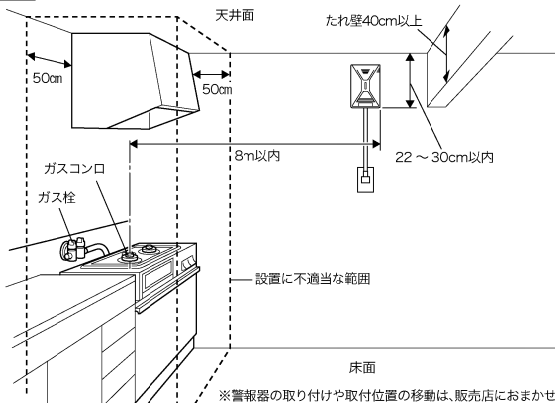

※警報器の取り付けや取付位置の移動は、販売店におまかせください。

《取り付けてはいけない場所について》

以下の場所には、絶対に警報器を取り付けないでください。

- レンジフード内やレンジフード本体への取り付け。
アルコール等で警報することがあります。
- 換気扇、給気口、ドア付近など風通しの良い場所。
- すざ間風の入る場所。
- 30cm以上（壁報器含む）のたれ壁などの下。
- たれ壁40cm以上で区切られている場所。
- エアコンなどの吹出口に近い場所。
警報が遅れたり、検知できないことがあります。

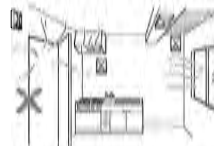

- 燃焼器具などの排気、湯気、油煙および調理用アルコールの蒸気が直接かかる場所。
センサ寿命が短くなったり、誤報の原因になります。



- 食器棚などの上部。
警報が遅れます。

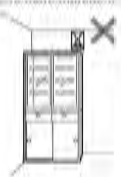

- ビルの給湯室など夜間電源を切る場所。

- 使用時でない電源を入れない場所。
警報器としての機能を果たしません。

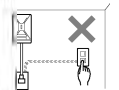

- カーテンウォールなどで仕切られた場所。
警報が遅れます。



- 振動、衝撃の激しい場所。
センサの故障の原因になります。

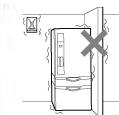

- 浴室内、氷のかかる場所、水滴がつく場所。
感電や電氣的故障の原因になります。

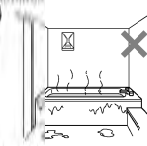

- 温度が0℃～+40℃の範囲をこえる場所。
警報器としての機能を果たしません。また、誤作動の原因になります。



- 照明器具などから発生する熱の影響を受けやすい場所。
センサの故障の原因になります。



- ガス検知口に他の機器などを密着させないでください。
警報が遅れることがあります。



- 業務用・工業用。
家庭用です。業務用・工業用ではありません。

- 屋外。
屋外用ではありません。

- ガス機器をご使用のときは、換気にご注意ください。
- お使いになった後は、器具栓だけではなくガス栓もかならずしめてください。
- ゴム管は、良質の大阪ガス製♥マーク入りのものをお使いください。そして、ガス栓についている赤線のところまで深くさし込み、必ずゴム管止めでとめてください。
- お使いにならないガス栓にはゴムキャップをはめてください。
- 古くなったゴム管はおとりかえください。

ガスもれ、CO発生の通報は…

大阪導管部	<行くよ 24 時間>
☎ 550 - 0023 大阪市西区千代崎 3 丁目南 2 - 37	☎ 0120 (0)19424
南部導管部	
☎ 590 - 0973 堺市堺区住吉橋町 2 - 2 - 19	☎ 0120 (3)19424
北東部導管部	
☎ 578 - 8502 東大阪市稲葉 2 - 3 - 17	☎ 0120 (5)19424
兵庫導管部	
☎ 650 - 0046 神戸市中央区港島中町 4 - 5 - 3	☎ 0120 (7)19424
京滋導管部	
☎ 600 - 8815 京都市下京区中堂寺粟田町 93	☎ 0120 (8)19424

大阪ガスのお問い合わせ先

大阪リビング営業部	<お客さまセンター>
☎ 550 - 0023 大阪市西区千代崎 3 丁目南 2 - 37	☎ 0120 (0)94817
南部リビング営業部	
☎ 590 - 0973 堺市堺区住吉橋町 2 - 2 - 19	☎ 0120 (3)94817
北東部リビング営業部	
☎ 569 - 8569 高槻市藤の里町 39 - 6	☎ 0120 (5)94817
兵庫リビング営業部	
☎ 650 - 0044 神戸市中央区東川崎町 1 丁目 8 - 2	☎ 0120 (7)94817
京滋リビング営業部	
☎ 600 - 8815 京都市下京区中堂寺粟田町 93	☎ 0120 (8)94817

※受付時間は、平日 9:00~19:00、日祝日 9:00~17:00
となっております。
※お電話のおかけ間違いのないようお願いします。
※所在地・電話番号などは変更がある場合がありますので、その節
はご容赦願います。

大阪ガス株式会社

この取扱説明書は、再生紙を使用しています。