

# ガスクッキングヒーター

## 取扱説明書

10-835型

形式名 GC-C20

### ごあいさつ

このたびは、大阪ガスのガスクッキングヒーターをお買い上げいただき、ありがとうございました。

別添の保証書とともに、この「取扱説明書」を大切に保存してください。

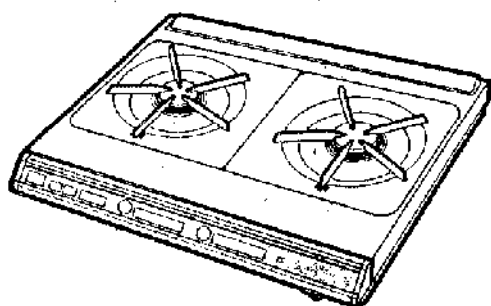

### も く じ

	ページ
●こんな特長があります	1
●各部のなまえとはたらき	2
●必ずお守りください	3
●器具の設置	4
●こんろの使いかた	5
●調理タイマーの使いかた	6
●お知らせタイマーの使いかた	7
●こんろの上手な使いかた	8
●使用にあたってのご注意	9～10
●日常の点検・手入れ	11～12
●長期間使用しない場合	12
●煮こぼれ消火センサーが作動したときの 処置方法	13
●故障・異常の見分けかたと処置方法	14
●アフターサービス	15
●寸法図と仕様一覧表	16
●さらに便利に使っていただくために	17

ご使用前に、必ずこの取扱説明書をよくお読みのうえ、正しくお使いください。

なお、ご不明な点があればお買い上げの販売店にお問い合わせください。

## マイコン制御で ワンタッチ操作

- 点火・消火・火力調節は、軽く押すだけのソフトタッチ。
- 調理目的に応じて7段階に火力調節ができます。



## タイマー機能がついて とっても便利

- 設定した時間に自動的に火が消える「調理タイマー」と、キッチンタイマーとしても使える「お知らせタイマー」の2つの機能があります。



## 薄さ6cm

- 天板をファンで冷却することにより薄さを6cmにしました。

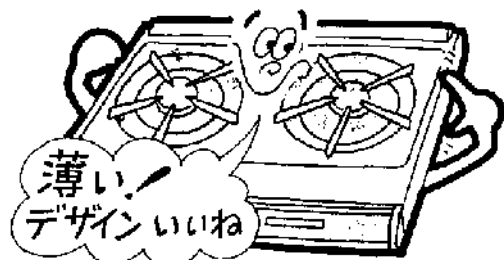

## お手入れが簡単

- 汚れがおちやすいホーロー仕上げの星形ごとく、大型の受けでお手入れが簡単になりました。
- 凹凸のないフィルムキー操作パネルもサッとひとふきで、きれいになります。



# 各部の名称と使い方

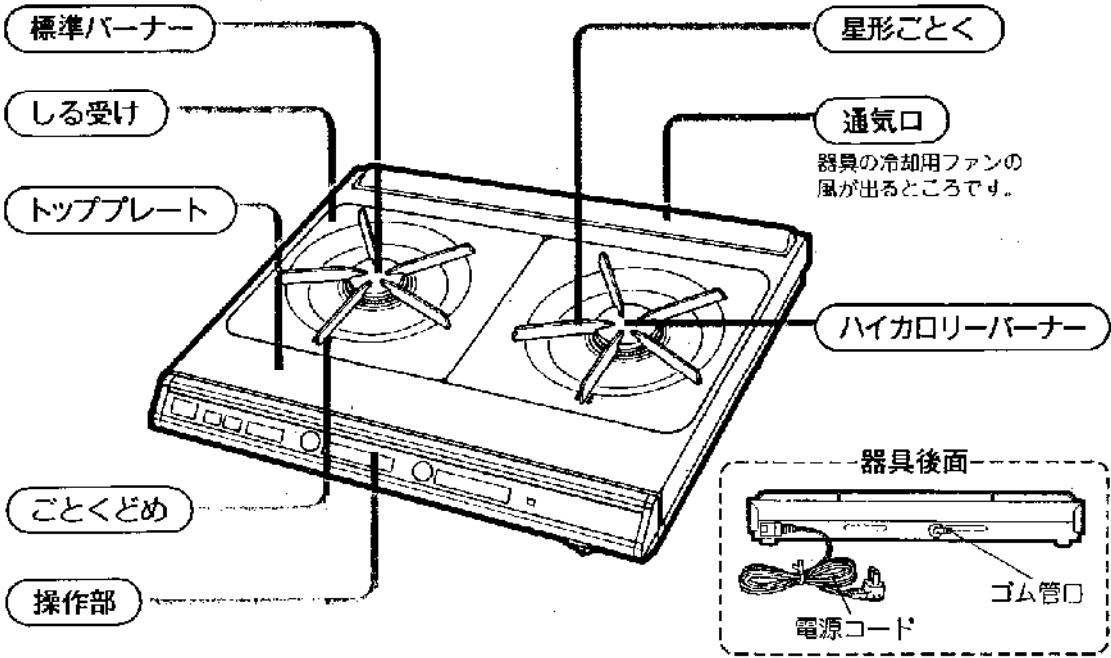

<p><b>お知らせキー</b></p> <p>お知らせタイマーとして使用するときの選択キーです。</p>	<p><b>左こんろ消火キー (標準バーナー)</b></p> <p>押すと炎が消えます。</p>	<p><b>左こんろ 点火/火力調節キー</b></p> <p>点火や火力調節をするキーです。火力は7段階に調節できます。</p>	<p><b>右こんろ消火キー (ハイカロリーバーナー)</b></p> <p>押すと炎が消えます。</p>	<p><b>右こんろ 点火/火力調節キー</b></p> <p>点火や火力調節をするキーです。火力は7段階に調節できます。</p>
<p><b>タイマー表示部</b></p> <p>タイマーの残り時間を表示します。</p>	<p><b>調理キー</b></p> <p>調理タイマーとして使用するときの選択キーです。</p>	<p><b>タイマー合わせキー</b></p> <p>お知らせタイマーや調理タイマーの時間を設定するキーです。</p>	<p><b>電源ランプ</b></p> <p>ロックスイッチが「解除」のとき点灯し、消電を表示するランプです。</p>	<p><b>ロックスイッチ</b></p> <p>子供のいたずら点火などを防止するため電源を切るスイッチです。</p>

## 使用前

### ●ガスの種類を確かめて

- 本体右側面にはってある銘板のガス以外では使用しないでください。

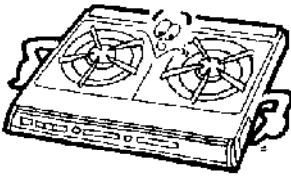

(銘板)

メーカー形式	● 都市ガス用6C
ガスの種類およびグループ	● 都市ガス用6A
ガス消費量	● 都市ガス用13A
製造年月および製造番号	● LPガス用
製造業者名	

### ●ガスの接続はガスゴム管で

- ゴム管は赤線まで差し込みゴム管止めで止めてください。
- ビニール管は絶対使用しないでください。

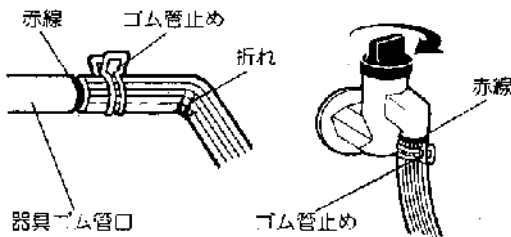

### ●使用電源はAC100Vで

- 50Hz・60Hz（ヘルツ）共通で使用することができます。
- 銘板に表示してある電源以外では使用しないでください。



## 使用場所

### ●安定した、落下物のないところ

棚の下など物が落下するおそれのあるところや不安定なところ、風の吹き込むところでは使用しないでください。

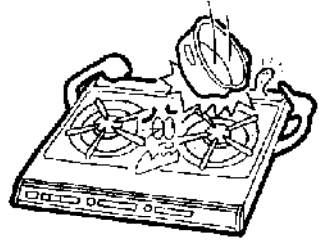

### ●可燃物のないところ

器具の上やまわりに可燃性（カーテン・紙袋など）・引火性（ベンジン・油など）のものは置かないでください。

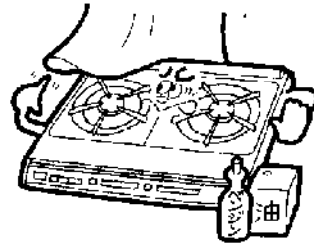

### ●換気のできる場所

お部屋の換気口（給気口・排気口）は常に確保し、使用のときは換気扇を回すなどして換気をしてください。

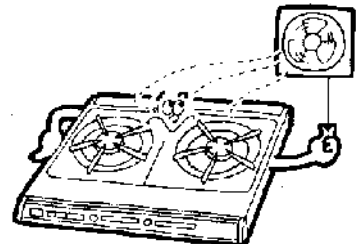

## 設置前の準備

- 各部分のあて紙や包装部品を取り除き2ページの「各部のなまえとはたらき」を参考に部品を装着してください。
- バーナートップは左右を確認してセットしてください。(バーナー・トップには左コンロ用に「L」刻印、右コンロ用に「R」刻印があります。)
- バーナー・トップは、ギザギザを下にし、浮き、傾きのないようにバーナー・トップの凸部がバーナー・ボディの凹部に入るように正しくセットしてください。
- ごとの爪の一つを、ごとくどめにはめてください。

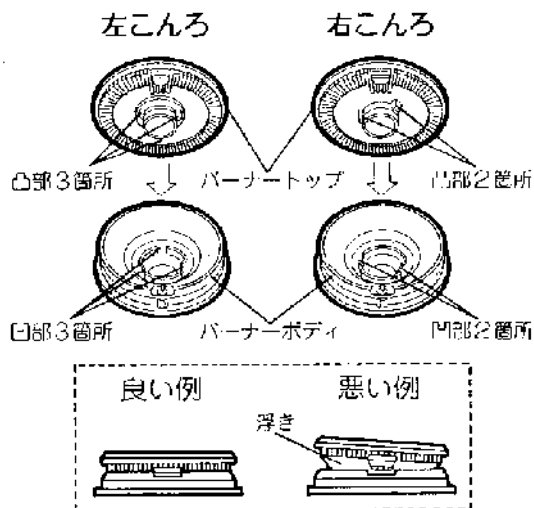

## 設置場所と周囲

丈夫で水平なところに設置してください。

- 周囲に可燃性の壁(ステンレス板などを直接貼り付けた場合も含みます)や煙のある場合は右図のように可燃物より離して設置してください。
- 底面の可燃物から15cm以上離せない場合は、別売の防熱板(後面用41510C0084、側面用41510C0085)を右図のように取り付けてください。上方が可燃物より100cm以上離せない場合も防熱板を取り付けてください。

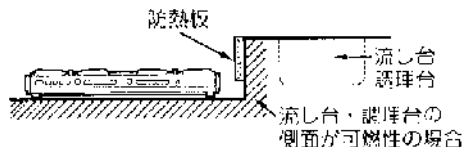
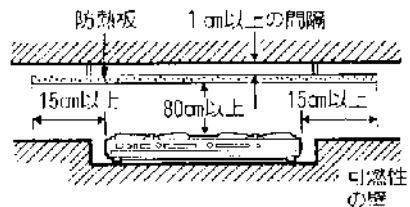
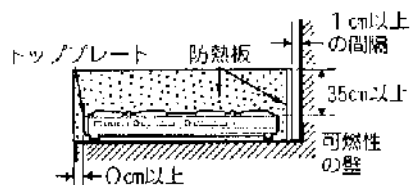
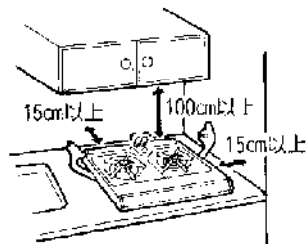

- 調理台・流し台の側面などが可燃性で器体のトッププレートより高い場合も防熱板で調理台や流し台の側面を保護してください。

# こんろの使いかた



簡単  
操作

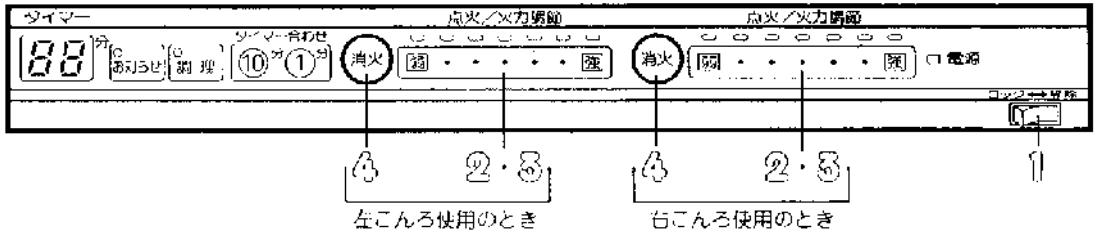

## 準備

電源プラグをコンセントに差し込みガス元せ  
んを開けます。

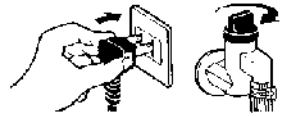

- 1 「ロックスイッチ」を「解除」にします  
電源ランプが点灯します。

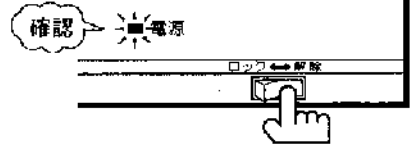

## 点火

- 2 「点火/火力調節キー」を押します  
ご希望の火力ポイントを押せば、自動的にスパ  
クを開始し押された火力ポイントで点火します。  
点火と同時に初期は小火で燃焼し、数秒後に押さ  
れた火力ポイントで燃焼を継続します。

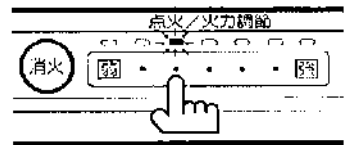

## 火力調節

- 3 「点火/火力調節キー」を押します  
押されたポイントのランプが点灯し火力が変わ  
ります。  
火力は7段階に調節できます。

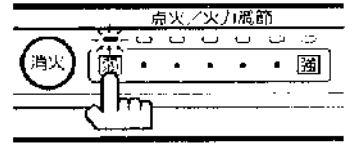

## 消火

- 4 「消火キー」を押します  
消火を確かめたあと、ロックスイッチを「ロック」  
にし、ガス元せんを閉めてください。

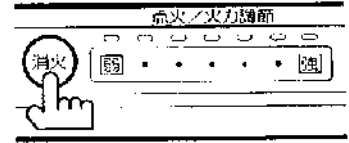

### 注意

「点火/火力調節キー」を押して、約13秒経過しても点火しないときは「ピー-ピー-ピー」と  
4回ブザーが鳴り、「点火/火力調節キー」のランプが点滅します。  
燃焼中に失火したときも同様です。  
このときは、ガス元せんが開いていることを確かめて再び「点火/火力調節キー」を押してく  
ださい。



# 調理タイマーの使いかた

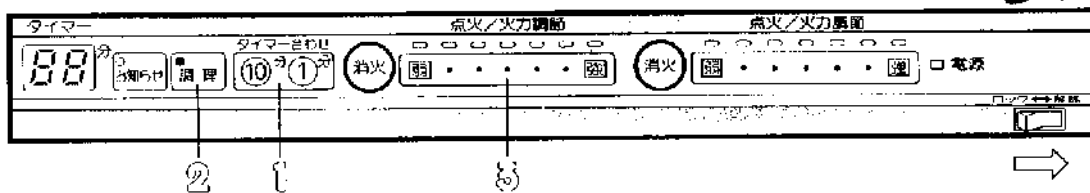

5ページの「こんろの使いかた」の通り準備します。

## 調理タイマーセット

### 1 調理時間を設定します

- 「タイマー合わせキー」を押して必要な時間を設定します。
- 設定できる時間は最大99分までです。

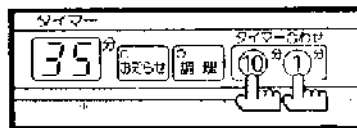

例えば 35分に設定するときには10分キーを3回押し、1分キーを5回押します。

### 2 「調理キー」を押します

「調理キー」のランプが点灯します。

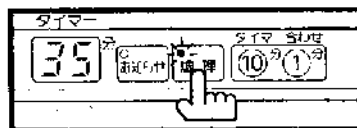

## 点火・調理

### 3 左こんろの「点火/火力調節キー」を押します

- 押された火力ポイントで点火します。
- 設定時間終了1分前に「ピッピッ」と2回鳴り、1分前であることをお知らせします。
- 設定時間がくれば「ピーッ」と1回鳴り自動消火します。
- 作動中に設定時間を変更したいときは「タイマー合わせキー」を押せば変更できます。



点火後、1分ごとに減って表示します。

- ※設定時間がくれば、タイマー表示は「0」を表示し、自動消火します。自動消火10秒後に「0」表示も消えます。
- ※「0」表示中に点火したいときは、「調理キー」を押してから点火操作してください。

### 調理タイマーの解除のしかた

もう一度「調理キー」を押してください。

表示されていた「調理キー」のランプが消え、「解除」されます。

※使用後はロックスイッチを「ロック」にし、ガス元せんを開めてください。

### 注意

- 調理終了後、再び使用するときは、最初から操作してください。
- 調理タイマー作動中に「お知らせキー」を押したときは、お知らせ機能に切り替わります。(自動消火しません)

# お知らせタイマーの使い方

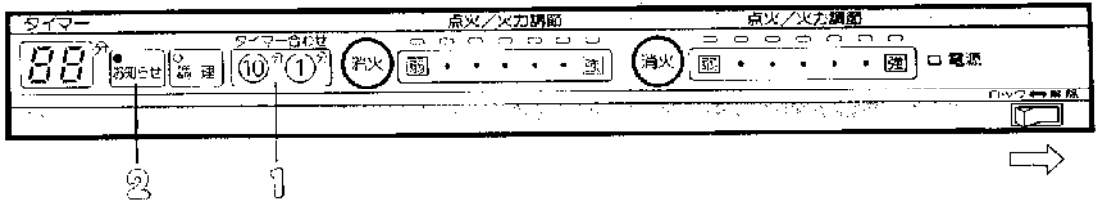

お知らせタイマーは、設定時間がくれば  と鳴って知らせてくれる便利なタイマーです。(自動消火しません)

お風呂の水を入れたり、沸かししたりするときに、目安として使えます。

電源プラグを差し込み「ロックスイッチ」を解除にします。

## お知らせタイマーセット

### ① 時間を設定します

- 「タイマー合わせキ」を押して必要な時間を設定します。
- 設定できる時間は最大99分です。



例えば25分に設定するときには10分キーを2回押し、1分キーを5回押しします。

### ② 「お知らせキー」を押します

- 「お知らせキー」のランプが点灯します。

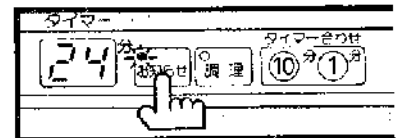

## お知らせ

- タイマーが1分ずつ減って残り時間を表示します。設定時間がくれば「ピーッ」と鳴ってお知らせします。

お知らせタイマーの解除のしかた

もう一度「お知らせキー」を押してください。

表示されていた「お知らせキー」のランプが消え「解除」されます。

## 注意

- お知らせタイマーは「ピーッ」と鳴ってお知らせするだけで、自動消火しません。
- お知らせタイマー作動中に「調理キー」を押すと、調理タイマー機能に切り替わります。  
(左こんろを使用口の場合は、残り時間が「0」になれば、自動的に消火しますが、右こんろは消火しません。)



# こんろの上手な使いかた

## ● 鍋に合った火力で使う

炎の先端が鍋底に当たる程度が最適です。それ以上大きくするのは、ガスのムダになります。

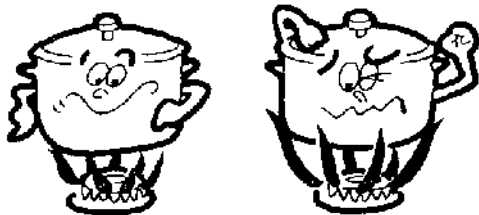

## ● 煮立ったら火力を弱める

ぐらぐら煮立ったら、ふきこぼれる前に火力を弱めましょう。ふきこぼれる程煮立っておれば、それ以上温度は上がりません。



## ● 鍋についた水気をふき取る

鍋はこんろにかける前に水気をふき取りましょう。水分がついたままでは余分な熱がいらいます。

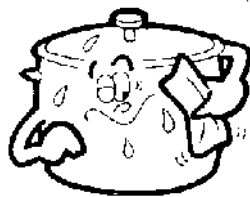

## ● 煮こぼれは早くふき取る

煮こぼれは、器体にこびり付いたり器具を早くいためますので、すばやくふき取りましょう。

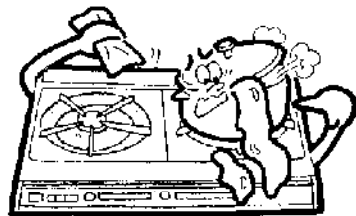

## ● 鍋をのせてから点火する

こんろに鍋をのせてから点火しましょう。点火したときは、全部の炎孔に炎があることを確かめましょう。また、鍋をこんろにのせたままで消火するとガスのムダが少なくなります。

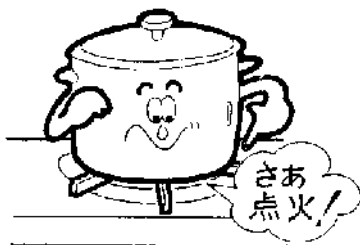

# 使用にあたっての注意

## 使用中

### ● やけどに気をつけて

使用中や使用直後は、こたく、しる受け、トッププレート、通気口には手を触れないでください。

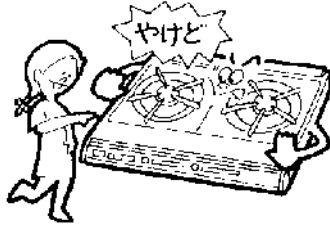

## 使用後

### ● ガス元せんを閉じる

お使いにならないときは、ガス元せんを必ず閉じてください。

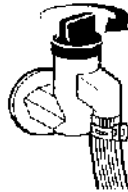

### アクシデント

#### ● ガス漏れがおこったら

ガス漏れに気づいたときは、すぐ使用をやめてガス元せんを閉じ窓や戸を全部あけて大塚ガス支社に連絡してください。

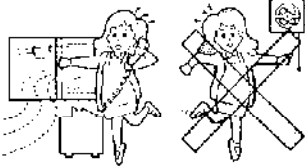

⑤ ガスが漏れたときは、換気扇などの電気スイッチの「入・切」や、マッチ・ライターの使用は絶対しないでください。爆発事故をおこすことがあります。

#### ● 使用中異常がおこったら

ご使用中にふだんと違った状態になったときや、地震・火災などの場合すぐ使用中中止してください。故障・異常の見分けがたし処置方法)の項をお読みください。



## 用途について

### ● 練炭おこしや衣類の乾燥には使わない

炭・練炭おこしや衣類の乾燥など調理以外の用途には使用しないでください。

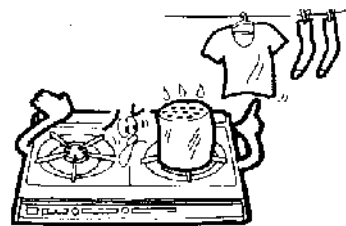

## 市販の補助具について

● こんろの炎をふさいだり、おおってしまうような大きな鉄板類や、補助具は使用しないでください。

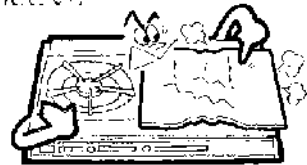

● しる受けの上に市販の「アルミ製しる受け」を敷いての使用は絶対しないでください。



● 火をつけたまま外出・就寝は絶対しないでください。

● 天ぷらなど油料理の場合は、火をつけたままその場所を離れないでください。

## 電源コードの取り扱い

- ぬれた手で電源プラグにさわらないでください  
感電する危険があります。



- 電源コードが通気口に触れたり、器具の下を通すなど高温部に触れないようにしてください。

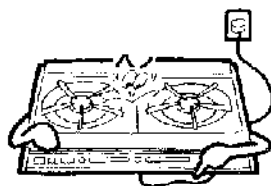

## 使用しないときは

- 使用しないときは、ロックスイッチを「ロック」にしておいてください。  
「ロック」の状態では、いくらキーに触れても作動しません。  
子供のいたずら点火などを防止できます。

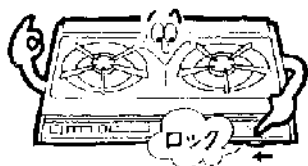

## 水気について

- 本体に水をかけたり、丸洗いすることはおやめください。  
漏電や故障の原因になります。

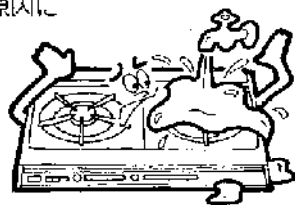

## 雷時は

- 激しいかみなりのおときは、一時的な過電流で、電子部品を損傷することがありますので電源プラグをコンセントから抜いてください。

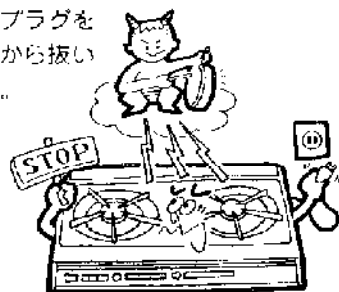

# 日常の点検・手入れ

点検・手入れのときは、まずガス元せんを閉め、器具が冷えてからおこなってください。  
また、必ずロックスイッチを「ロック」にし、電源プラグを抜いてからおこなってください。

## 点 検

### ● ゴム管はよいですか

- ゴム管が器具およびガス元せんともゴム管口の赤線まで十分差し込まれていますか。  
ゴム管が古くなってヒビ割れしたり、器具に触れていませんか。  
ヒビ割れしているゴム管は早急に取り換えてください。

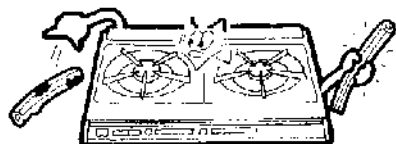

### ● 燃えやすいものはないですか

器具の近くに紙、プラスチック、油類など燃えやすいものが置いてありませんか。

### ● バーナートップ、しる受け、ごとくが正しくセットされていますか

バーナートップは、左こんろ用と右こんろ用があります。  
バーナートップの凸部をバーナーボディの凹部にきちんとはめ込んでください。  
はめかたは4ページをごらんください。

### ● 煮こぼれなどでバーナートップの炎孔がつまっていますか

### ● 煮こぼれなどで、消火センサーの先端や点火プラグが汚れていますか

## 手 入 れ

### そのつど

#### ● ごとく・しる受け

洗剤をふくませたナイロンたわしなどで洗ってください。その後よくしぼった布で洗剤や水気をふき取ってください。



しる受けのはずしかた  
しる受けは、コーナ部(矢印)を強く押し他方を浮かせて、取りはずしてください。

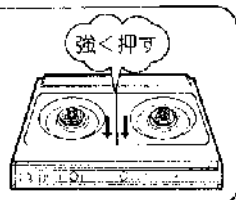

#### ● トッププレート・操作部

トッププレートについた煮こぼれや食品カスは、洗剤をふくませたナイロンたわしなどでふき取ってください。  
操作部の汚れは、中性洗剤をふくませた布でふき取ってください。  
その後、よくしぼった布で洗剤や水気をふき取ってください。

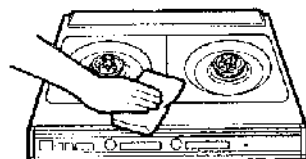

※アルカリ性洗剤は使用しないでください。

## ときどき

### ●バーナー

バーナートップは、簡単に取りはずせますので目づまりなどで、炎の長さが不ぞろいになったときは、ブラシや、キリ状のものでそうじしてください。

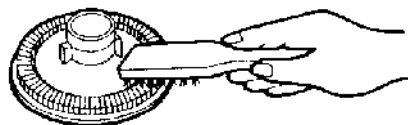

バーナートップを水洗いしたときは、水気を十分ふき取ってください。

### 注意

バーナートップをそうじしたあと再び取り付けるときは、バーナートップの凸部をバーナーボディの凹部に正しくセットしてください。



### ●煮こぼれ消火センサー

煮こぼれ消火センサーの先端部に煮こぼれなどが付着した場合は、歯ぶらしや布など、やわらかいもので取り除いてください。

固いブラシなどでは、絶対にみがかないでください。故障や寿命の縮まる原因になります。

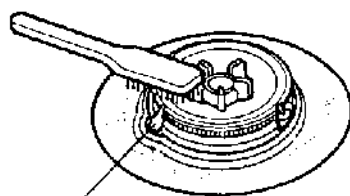

煮こぼれ消火センサー

## 長期間使用しない場合

- 各部の汚れを取り、十分に乾燥したのち、ほこりなどの異物が入らないようにビニール袋をかけて、お焚めになったときの箱に入れ、湿気やほこりの少ないところへ保管してください。
- 特にガス通路部分には、ほこりが入って通路をつまらせないようにゴム管口にキャップなどをしてください。

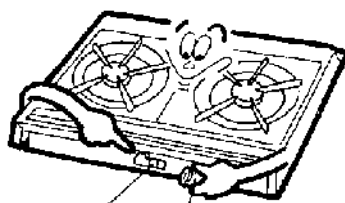

ゴム管口      キャップ

# 煮こぼれ消火センサーが作動したときの処置方法

## 装置の役目とはたらき

- 煮こぼれ消火センサーは、煮こぼれや風などで炎が消えたときに、自動的にガス通路の弁を閉じて、生ガスの放出をおさえ、安全を確保する装置です。

煮こぼれ  
消火センサー

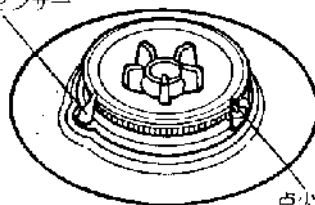

点火プラグ

## 作動したとき

- 使用中バーナーが消火したときは、煮こぼれ消火センサーがはたらいて自動的にガスが止まりますが、完全にガスが止まるまで少し時間(30秒～1分程度)がかかります。消火に気づいたときは、すぐに「消火キー」を押してください。
- 再点火するときは、周囲に生ガスがなくなるまでしばらく(数分間)まってから、bページの「こんろの使いかた」に従って点火してください。
- 煮こぼれ消火センサーが作動して、消火した場合は「点火/火力調節キー」のランプが点滅してお知らせします。

炎が消えたら  
スグに!



## 注意

- 煮こぼれ消火センサーに水滴や煮こぼれが付くと、点火しにくかったり、炎が消えることがあります。  
鍋の底に付いた水はふき取ってから、ごとくの上ののせてください。  
煮こぼれにも注意してください。
- 煮こぼれ消火センサーに固いものをぶつけないでください。  
(取り付け位置が変わると点火しにくくなります。)

故障かな？異常かな？と思われたら、ただちに使用を中止し、  
つぎのことをお調べください。

こんなとき	各キーを押しても動作しない	タイマー表示がでない	点火しない	火移りしにくい	黄炎で燃える	炎が安定しない	異常な音をたてて燃える	使用中に消火する	処置していただくこと	参照ページ
お調べいただくこと										
電源プラグが抜けている	<input type="radio"/>	<input type="radio"/>	<input type="radio"/>						電源プラグをコンセントに差し込む	—
停電している	<input type="radio"/>	<input type="radio"/>	<input type="radio"/>						回復をまつ	—
ゴム管内に空気が入っている			<input type="radio"/>	<input type="radio"/>		<input type="radio"/>		<input type="radio"/>	点火操作を繰り返す	—
ガス元せんの開け忘れ			<input type="radio"/>						ガス元せんを全開にする	—
ガス元せんの開きが不十分			<input type="radio"/>	<input type="radio"/>				<input type="radio"/>	ガス元せんを全開にする	—
ゴム管の折れ、つぶれ			<input type="radio"/>	<input type="radio"/>				<input type="radio"/>	ゴム管を正しくセットする	3
バーナートップの炎孔づまり			<input type="radio"/>	<input type="radio"/>	<input type="radio"/>	<input type="radio"/>	<input type="radio"/>	<input type="radio"/>	バーナーの手入れを止しくする	12
バーナートップの浮きなど取り付け不良			<input type="radio"/>	<input type="radio"/>	<input type="radio"/>	<input type="radio"/>	<input type="radio"/>	<input type="radio"/>	バーナートップを正しくセットする	4
「点火／火力調節キー」のランプが点滅している								<input type="radio"/>	P13を参照してセッティングをした後、P15のとおり点火操作してください。	5・13
ロックスイッチが「ロック」になっている	<input type="radio"/>	<input type="radio"/>	<input type="radio"/>						ロックスイッチを「解除」にする	5
タイマー表示が「0」になっている			<input type="radio"/>						「調理キー」を押し、「0」表示を消す	6

こんなときは故障ではありません。

現象	理由
着火・消火したとき「ポツ」と音がる	着火音・消火音で、異常ではありません。
使用中に「ウーン」と音がる	これは使用中にモーターが回転している音で異常ではありません。



## アフターサービスのお申込み

### サービスのお申込み

- 14ページの「故障・異常の見分けかたと処置方法」の項を見て、もう一度ご確認ください。
  - 確認のうえ、それでも不具合な場合あるいはご不明な場合は、ご自分で修理なさらないで買い上げの店またはもよりの大阪ガスサービスショップ、もしくは大阪ガス支社にご連絡ください。  
なお、ご連絡いただくときは、つぎのことをお知らせください。
- 1 品名……ガスクッキングヒーター      3 現象……(できるだけ詳しく)  
2 品番……左側面に貼付してあります。      4 道順……(できるだけ詳しく)

(N)10-835(U)

大阪ガス株式会社 05

### 転居される場合

- ガスの種類が異なる地域へ転居される場合は、部品の交換や調整が必要です。転居先のガスの種類を確認のうえ、大阪ガスサービスショップまたは大阪ガス支社にご相談ください。  
この場合、調整・改造に要する費用は保証期間内でも有料となります。

### 保証と補修について

この器具には保証書がついています。

- 保証期間中は……保証書に記載のように器具の故障について修理いたします。詳しくは保証書をご覧ください。  
保証書を紛失されますと、無料修理期間中であっても修理費をいただくことがありますので、この取扱説明書とともに大切に保管してください。
- 保証期間経過後は……お買い上げの店もしくはもよりの大阪ガス支社にご相談ください。  
補修用性能部品を調達したうえ修理によって機能が維持できるときは、お客様のご要望により有料修理いたします。

補修用性能部品の最低保有期間は、製造打切後6年間です。

補修用性能部品とは、その製品の機能を維持するために必要な部品です。



外形寸法図

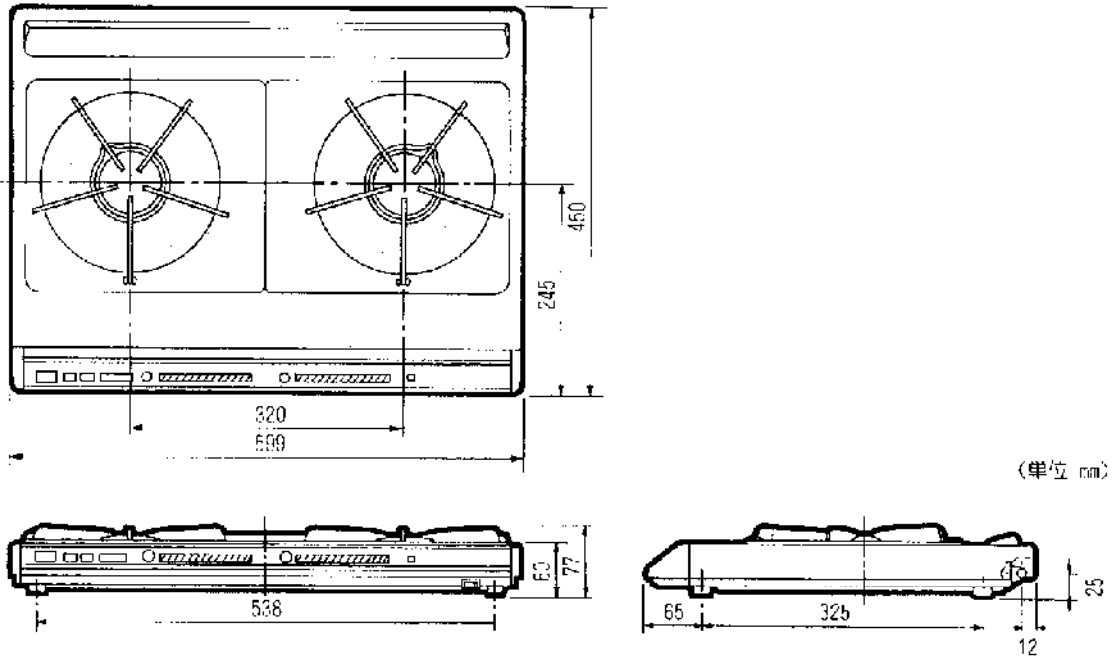

仕様

品名	ガスクッキングヒーター				
品番	10-835型				
形式名	GC-C20				
点火方式	連続放電ダイレクト点火				
外形寸法	高さ60mm(トッププレートまで)×幅599mm×奥行450mm				
重量(本体)	9kg				
安全装置	煮こぼれ消火センサー				
電源	AC100V 50Hz/60Hz 電源コード2m				
消費電力	35W(使用時)(ロックスイッチ「ロック」のとき約5W)				
使用ガス 使用ガスグループ	1時間当りのガス消費量			ガス接続	
	個別ガス消費量		全点火時 ガス消費量		
	標準バーナー(左こんろ)	ハイパワーバーナー(右こんろ)		内径9.5mm ガス用ゴム管	
都市ガス用	6 C (kcal/h)	2,300	3,100		5,200
	13 A (kcal/h)	2,300	3,100		5,200
	6 A (kcal/h)	2,200	3,100		5,100
LPガス用(kg/h)		0.185	0.251		0.43

さらに便利に使っていただくために

つぎのような別売部品を用意しています。

大阪ガス支社・サービスショップでお求めください。

●10-835型用バックスペーサー(4151000107)

本体の後のスペース調整に使用するもので奥行き寸法が550mmになります。  
ゴム管、電源コードともスッキリ納まります。

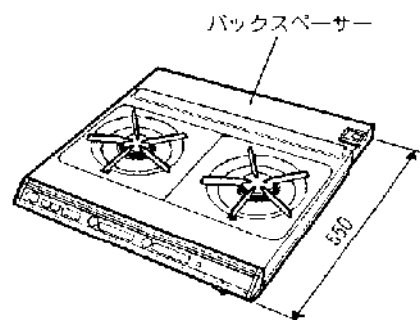

●10-835型用下部ユニット(4151000106)

クッキングヒーターの全高を180mmにするためのユニットです。  
キッチンの小物が入る引き出し付きです。

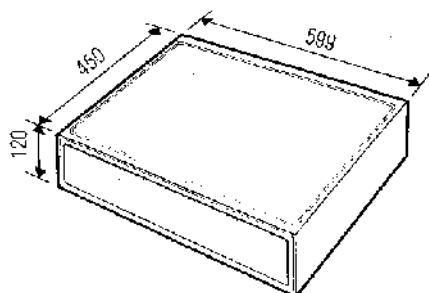

●掃除ブラシ(14)94-100)

バーナーが目づまりしたときにそうじしていただくくと安定した燃焼が得られ、効率よく安心して使っていただけます。

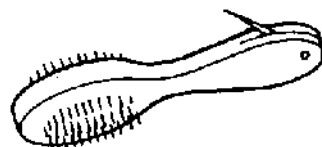

本社ガスビルサービスセンター・支社所在地および電話番号

本 社 ガ ス ビ ル サ ー ビ ス セ ン タ ー	番541	大 阪 市 東 区 平 野 町 5 - 1	☎ 大 阪 06 (202) 2221
南 支 社	番557	大 阪 市 西 成 区 玉 出 東 2 - 9 - 41	☎ 大 阪 06 (652) 0001
北 支 社	番532	大 阪 市 淀 川 区 十 三 本 町 3 - 6 - 35	☎ 大 阪 06 (301) 1251
堺 支 社	番590	堺 市 住 吉 橋 町 2 - 2 - 19	☎ 堺 0722(38) 1131
北 摂 支 社	番569	高 槻 市 藤 の 里 町 39 - 6	☎ 高 槻 0726(71) 0361
阪 神 支 社	番662	西 宮 市 和 上 町 4 - 11	☎ 西 宮 0798(26) 3101
東 部 支 社	番578	東 大 阪 市 稲 葉 2 - 3 - 17	☎ 河 内 0729(62) 1131
京 阪 支 社	番573	枚 方 市 西 田 宮 町 16 - 17	☎ 枚 方 0720(41) 1251
神 戸 支 社	番650	神 戸 市 中 央 区 榎 生 町 5 - 13 - 10	☎ 神 戸 078(576) 5231
京 都 支 社	番604	京 都 市 中 京 区 烏 丸 御 池 梅 屋 町 358	☎ 京 都 075(231) 8151
奈 良 支 社	番631	奈 良 市 学 園 北 2 - 4 - 1	☎ 奈 良 0742(44) 1111
和 歌 山 支 社	番640	和 歌 山 市 本 町 1 - 5	☎ 和 歌 山 0734(31) 2481
姫 路 支 社	番570	姫 路 市 神 屋 町 4 - 8	☎ 姫 路 0792(85) 2221
東 播 支 社	番675	加 古 川 市 加 古 川 町 薬 津 29 - 1	☎ 加 古 川 0794(21) 1801
豊 岡 支 社	番668	豊 岡 市 坂 町 6 - 57	☎ 豊 岡 07962(3) 2221
湖 南 支 社	番525	草 津 市 追 分 町 字 荒 堀 680 - 1	☎ 草 津 0775(62) 5311
彦 根 支 社	番522	彦 根 市 人 東 町 12 - 11	☎ 彦 根 0749(22) 3131
(長 浜 管 業 所	番526	長 浜 市 西 呉 服 町 3 - 4	☎ 長 浜 0749(62) 7171)

その他サービスショップ

## 大阪ガス株式会社