

ガステーブルコンロ

10-954/955型

型式名 RTS-3HBA-L
RTS-3HBA-R

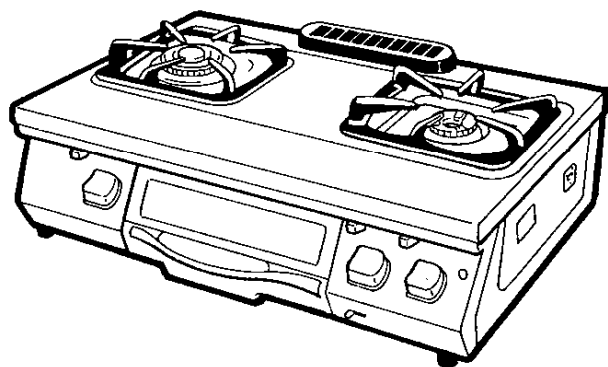

取扱説明書

ご使用前に必ずこの説明書をよくお読み
のうえ、正しくお使いください。なお、
ご不明な点があればお買い求めの販売店
にお問い合わせください。

 **大阪ガス**

ごあいさつ

このたびは、大阪ガスのガステーブルコンロをお求めいただきまして、
まことにありがとうございました。

別添の保証書とともに、この「取扱説明書」を大切に保管してください。

もくじ

● 特長・機能のご紹介	1
● 必ずお守りください	2・3・4
● 各部のなまえとはたらき	5
● 器具の設置	6・7・8・9
● 使いかた	10・11・12・13・14・15・16・17
● 点検・お手入れ	18・19・20
● 故障かな?と思ったら	21
● 寸法図	22
● 仕様	23
● 保管とアフターサービス	24
● 別売部品のご紹介	25

特長・機能のご紹介

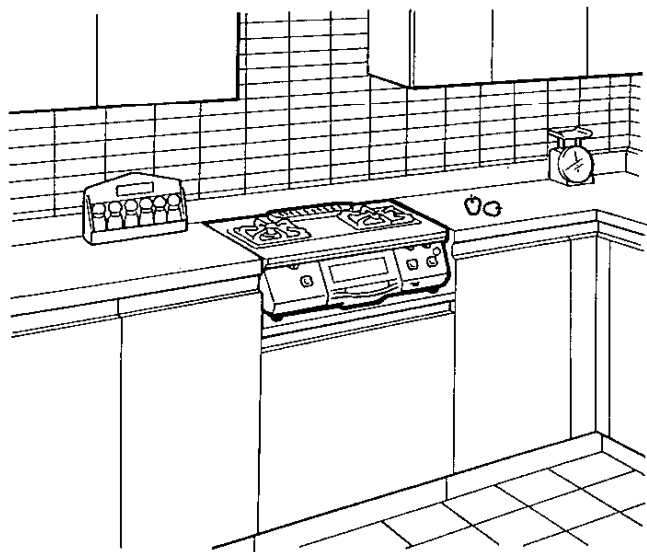

●お料理上手なチャオが
シンプルデザインで
リフレッシュ!!

●操作はカンタン!
指先で軽〜く
ワンプッシュ!!

● グリルは後方排気式

グリル排気口は後方のため、こんろ部のお手入れが簡単です。

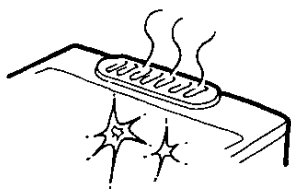

●一つのボタンで点火・消火ができます。



● 超ト口火機能付(ダブルバーナ) チャオバーナ

4600 kcal の強火バーナで炒めものをシャキッと仕上げたり、湯を早く沸かすのに便利です。また子バーナは 300 kcal の超ト口火まで絞れます。



●グリルは大型赤外線グリルです。焼物の種類・大きさによって強・弱の火力切り替えができます。



強火 ●—————● 弱火

必ずお守りください

●ガスの種類を確かめる

- ・本体右側面にはってある銘板のガス以外では使用しないでください。

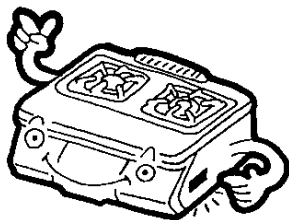

(銘板)

メーカー形式	→	●都市ガス用6C
ガスの種類およびグループ		●都市ガス用6A
ガス消費量		●都市ガス用13A
製造年月および製造番号		●LPガス用
製造業者名		

- ・転宅されたときにも、供給ガスの種類と器具銘板のガスの種類の一致を必ず確かめてください。

●使用場所について

- ・強い風の吹き込む所では使用しないでください。
- ・カーテンや、燃えやすいものの近くでは使用しないでください。
- ・棚の下など、落下物の危険のあるところでは使用しないでください。



●用途について

- ・調理以外の用途（炭・練炭おこし・衣類の乾燥など）には使用しないでください。
- 過熱・異常燃焼などによる焼損、火災などの危険があります。

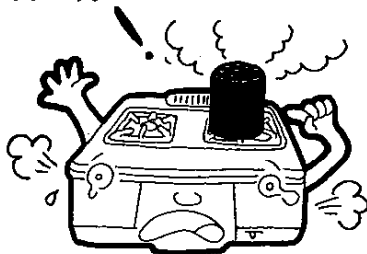

●市販の補助用具について

- ・極端に大きな鉄板や鍋、熱を逃がさないようにするための鍋枠などは、使用しないでください。
- 不完全燃焼をおこしたり、器具の異常過熱の原因になります。

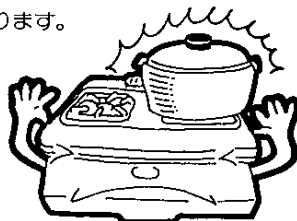

- ・市販のアルミ製しる受けをお使いになる場合は、しる受け皿にじゅうぶんなじませてお使いください。浮き上ったり、しる受け皿より小さいものは使えません。
- またバーナ穴はしる受け皿より大きな穴をあけてお使いください。浮き上がったり、しる受け皿より小さいものは使えません。

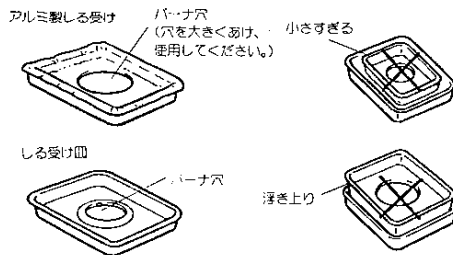

ガスモレ・やけど・火災 故障などを防ぐために

●火災予防について

- ・グリル使用中、後部の排気口の上に物をのせないでください。
- ・器具の上や周囲に燃えやすいものを置かないでください。

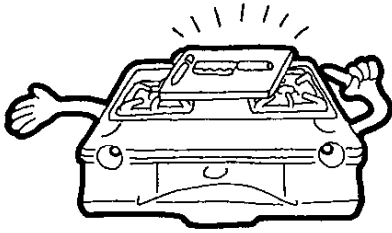

●やけどの注意

- ・使用中および使用直後は、器具本体とその周辺は熱くなりますので、グリル扉とって・操作ボタン以外はさわらないでください。特に小さなお子様がいるご家庭はご注意ください。

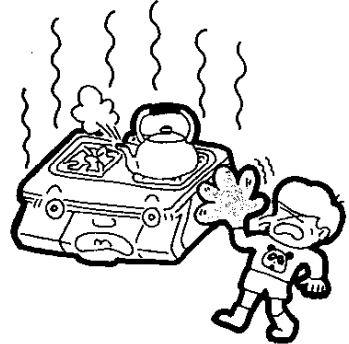

●使用中の外出について

- ・火をつけたまま就寝、外出は絶対にしないでください。
- ・天ぷらなど油料理およびグリル使用中の場合は、火をつけたまま場所を離れたり、加熱しすぎないようにしてください。

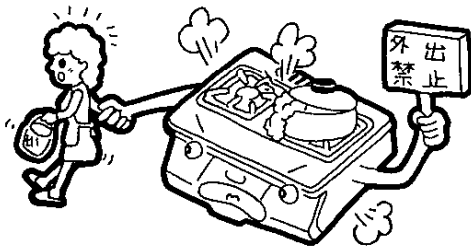

- ・グリルをお使いになるときは、排気口から高温の排気熱が出ますので、顔などを近づけないでください。

●換気について

- ・ご使用と同時に換気扇を回すなど、換気にご注意ください。

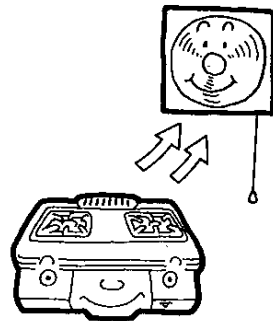

必ずお守りください

●ガス事故防止

- ・お出かけやおやすみになるときは、ガス元栓を必ず閉じてください。
- ・ひび割れしたり、差し込み部がゆるんだゴム管は必ず取り替えてください。(古くなったゴム管は取り替えてください。)
- ・ガス漏れに気づいたときは、すぐ使用をやめてガス元栓を閉じ、窓や戸を全部あけて、お買い求めの販売店、またはお近くの大阪ガス支社にご連絡ください。

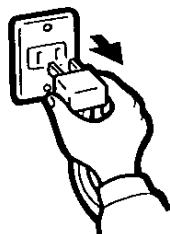

- ・万一ガスが漏れたときは、絶対に火をつけたり、換気扇その他電気器具に触れたりしないでください。(スイッチの入・切や電源プラグの抜き差しなど)
火や火花で引火し、爆発事故などをおこすことがあります。

●異常時の処置

- ・ご使用中にふだんと違った状態になったときや、不都合が生じたときにはそのままお使いにならず、ただちにご使用を中止(器具栓、ガス元栓を閉止)してじゅうぶんな点検をお願いします。
〔故障・異常の見分け方と処置方法については21ページをお読みください。〕

●日常の点検・お手入れ

- ・器具を安全、快適にお使いいただくために、日常の点検、手入れは必ずおこなってください。
(詳しくは18ページをお読みください。)
- ・故障または破損したと思われるものは使用しないでください。不完全な修理は危険です。
- ・万一具合が悪くなって処置に困るような場合は、お買い求めの販売店、または大阪ガス支社にご連絡ください。

●長期間使用しない場合

- ・乾電池を電池ケースより抜いてください。(乾電池の液もれにより、器具をいためることがあります。)
- ・各部の汚れを取り除き、じゅうぶんに乾燥したのちほこりなどの異物が入らないようにビニールをかけて、お求めになったときの箱に入れ、湿気やほこりの少ないところへ保管してください。
特にガスの通路部分(ホースエンドなど)にはほこりが入って通路をつまらせないように注意してください。

各部のなまえとはたらき

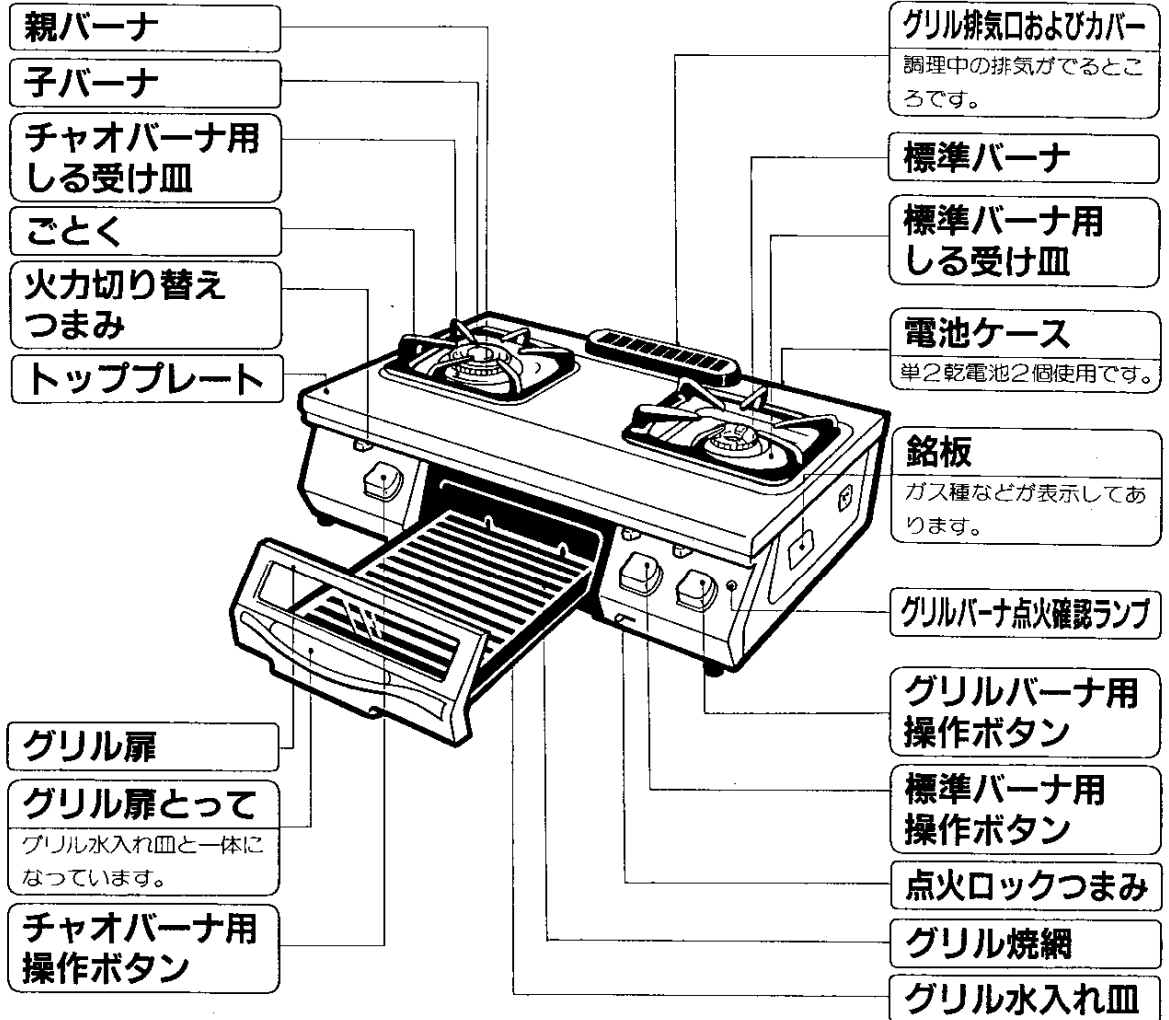

※図は 10-954 型の場合です。10-955 型の場合はこんろのバーナや操作ボタンの配置が左右逆になります。

器具の設置

設置前の準備と確認

- ・各部分のあて紙や包装部品を取り除き、“各部のなまえとはたらき”のように正しくセットしてください。
- ・器具銘板のガス表示（ガスグループ）とご使用になるガスとが一致しているかご確認ください。

● 部品の取り付け

- ・トッププレートの上にする受け皿をのせてください。
- ・グリル排気口カバーはトッププレートの後部の穴へまっすぐ差し込んでセットしてください。

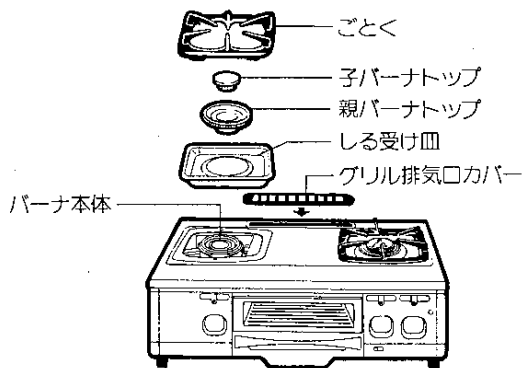

ごとくのツメをトッププレートの角穴にあわせガタつきのないように差し込んでください。

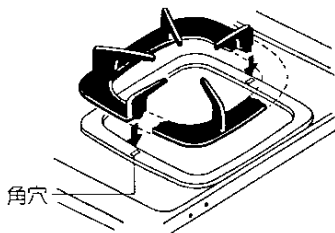

ご注意

・しる受け皿は左右で異なります。内径の大きい方がチャオバーナ側、小さい方が標準バーナ側です。

・こんろバーナトップ

1. バーナトップはギザギザが下になるようにはめ込んでください。
2. バーナトップの浮き、傾きのないようにバーナトップの凸部がバーナ本体の凹に入るように正しくはめ込んでください。
3. バーナトップは親バーナ用、子バーナ用、標準バーナ用の3種類ありますので間違えないように取り付けてください。
4. 取り付けの際はバーナトップ上面の▲印を目安にしてくださいと取り付けが簡単です。(▲印を後側にしてください。)

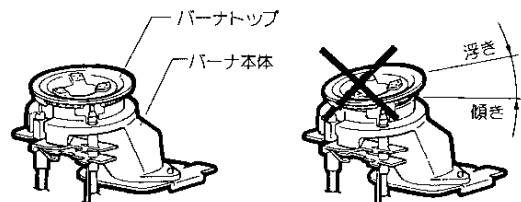
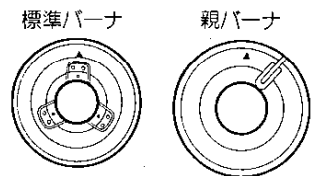
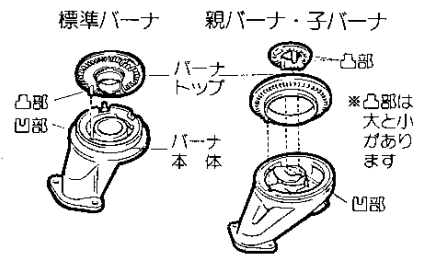
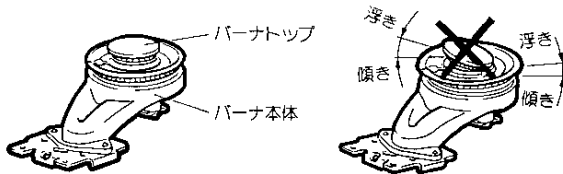

乾電池の交換時期について

- 次のような場合は乾電池を新しいものに交換してください。
- ・ 点火スパーク音 (パチパチ) の間隔が長くなってきた場合。
- ・ 点火確認ランプの光が暗くなってきた場合。

乾電池は単 2-1.5V、2 個使用です。

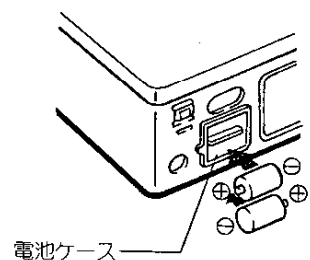

- ・ 付属の中華鍋用補助ごとくは中華鍋を用いて料理されるとき、鍋の安定性を良くするためにごとくにのせてお使いください。ごとくにのせてから確実に固定されているか確認してください。

※底の丸い鍋以外は使用しないでください。

※中華鍋は火力の強いチャオバーナ側をお使いください。

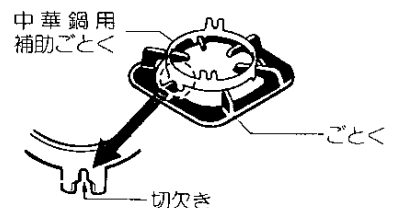

設置上のご注意

- ・丈夫で水平なガス台に設置してください。
- ・耐久性などの点からできるだけ湿気の少ないところを選んでください。

●周囲に可燃物（木製の壁、たななど）のある場合

- ・トッププレートより上の側面及び背面は木製のような可燃性の壁から 15 cm 以上離してください。可燃性の壁にステンレス板などを張ってある場合も同様です。また、上部は器体上面から 100 cm 以上離して使用してください。（但し、不燃性の場合は 80 cm 以上）……火災予防条例で定められております。

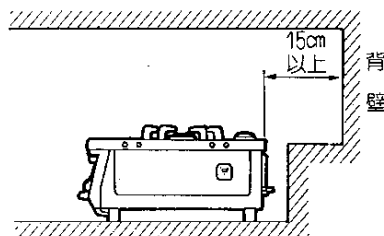
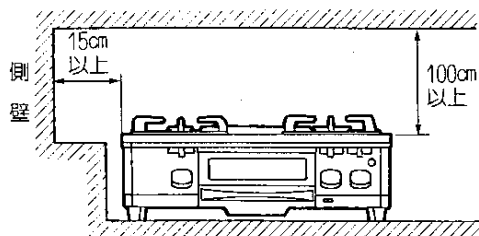

●可燃性の壁（ステンレス板などを張りつけた可燃性の壁も含む）から 15 cm 以上、また、上部は器体上面から 100 cm 以上離して設置できない場合

- ・図のように必ず別売の防熱板（コードNo15-100-0084～8）を取り付けて使用してください。

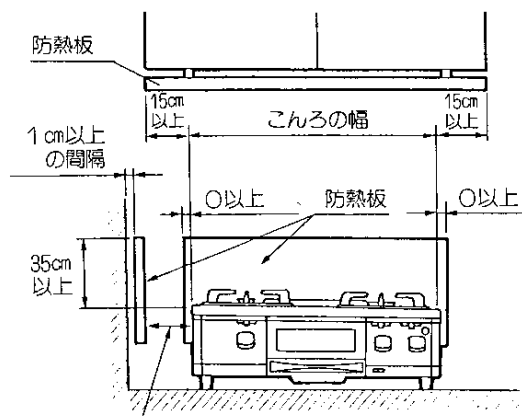

できるだけ広くとり

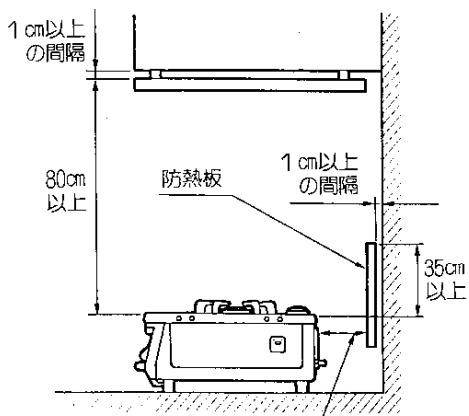

できるだけ広くとり

- ・可燃性の壁面の高さが 35 cm 以下の場合は図のように取り付けてください。

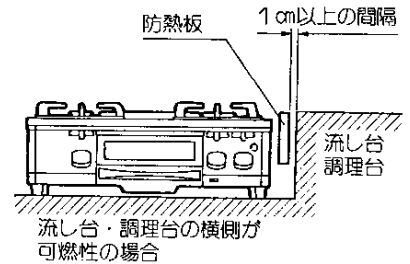

●調理台、流し台などの上面が可燃性で、器具のトッププレートとほぼ同じ高さにある場合

- ・可燃性の壁から 15 cm 以上離して設置することができる場合も、防熱板で調理台、流し台の上面を保護してください。
(特にチャオバーナ側に注意してください。)

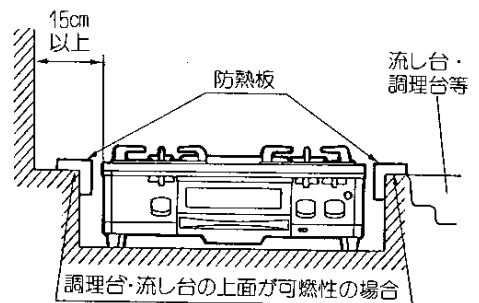

●ゴム管の接続

- ・ゴム管はホースエンドの赤線まで差し込んでしっかりと止めてください。
- ・9.5 mm φ (内径 9.5 mm) のゴム管を使用し、お部屋のガス元栓、器具のホースエンドとも赤線までじゅうぶん差し込んで、ゴム管止めでしっかりと止めてください。
- ・ゴム管はガス用ゴム管を用い、折れたりねじれたりしないよう、できるだけ短かくし、また器具の下を通したり、器具に触れないようにしてご使用ください。
- ・ゴム管の継ぎだし、および二又分岐はしないでください。

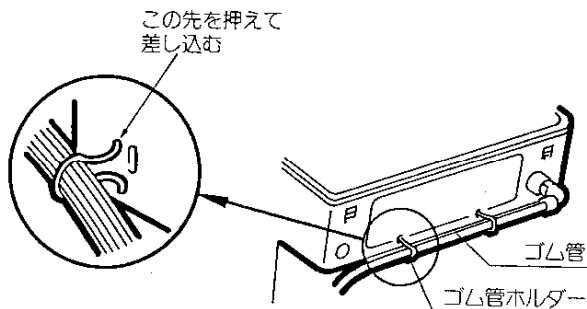
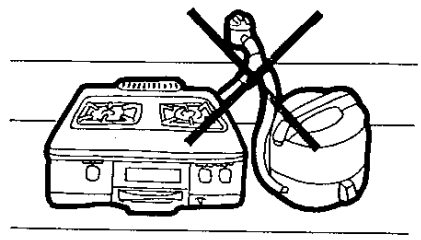
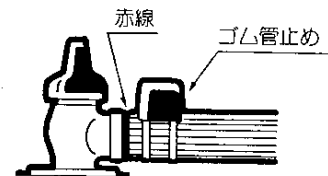

- ・ゴム管が器具後部を横切る場合は、付属のゴム管ホルダーにゴム管を通し、図のように器体後部の穴に差し込んで固定してください。

使いかた

●カラ焼き

はじめてお使いになるときは、必ずグリル水入れ皿に水を入れ、換気をしながら約15分間のカラ焼きをしてください。油を焼ききるため、煙と臭いが出ますが異常ではありません。

●操作前の準備と確認

1 器具周囲の確認

- ・器具の近くに紙、プラスチック、油類など燃えやすいものが置いていないことを確認してください。

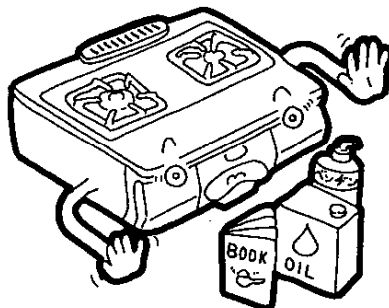

2 グリル水入れ皿に水を入れる

- ・グリルをお使いになるときは、グリル水入れ皿に水(コップ1杯 約200c.c.)を入れてください。

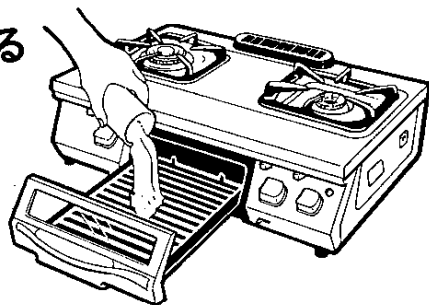

3 ガス元栓を開く

- ・開く前に操作ボタンが「消火」の状態であることを確認してください。
- ・点火ロックがロックされているときは、ロックを解除してください。

※点火ロック操作は13ページを参照ください。



● 点火操作 こんろ部

1 操作ボタンを押す

- ・操作ボタンは、止まるまでいっぱい押し込んでください。

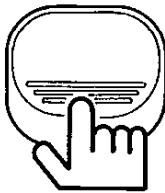

2 操作ボタンを押し続ける

- ・バーナへ火移りしたことを確かめてから、数秒間（煮こぼれ消火センサーが加熱されるまで）そのまま押し続けます。

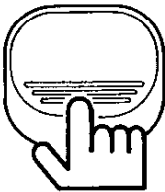

グリル部

1 操作ボタンを押す

- ・操作ボタンは、止まるまでいっぱい押し込んでください。



2 点火確認ランプが点灯するまで操作ボタンを押し続ける

- ・点火確認ランプが点灯するまで、そのまま数秒間押し続けます。

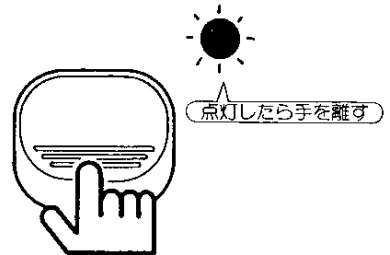

ご注意

- ・万一点火しないときは、操作ボタンを一旦消火の状態に戻してからあらためて点火の操作をしてください。
- ・はじめて点火するときは、ゴム管内に空気が入っていて点火しにくいことがあります。この場合は、空気が抜けるまで操作ボタンを押しつづけてください。
- ・グリル点火時は、グリルバーナに点火したことを必ずご確認ください。

●火力調節

1 親子バーナ

- ・親バーナは①の間で調節してください。
- ・子バーナは③の間で調節してください。親バーナは消え、子バーナのみになります。
- ・強火から弱火への操作の場合、②で「カチッ」と音がして親バーナ：弱火、子バーナ：強火になります。また弱火から強火への操作の場合は、②で「カチッ」と音がして親バーナ：消火、子バーナ：強火になります。

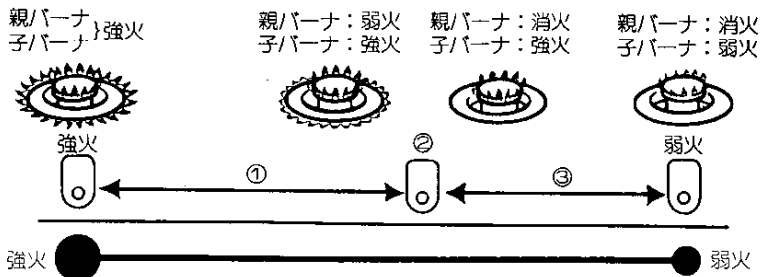

2 標準バーナ

- ・火力切り替えつまみを「強火」と「弱火」の間でゆつくり操作してください。
- ・強火から中火までは①から②の間で調節できます。②の位置で火力切り替えつまみはストップします。
- ・中火から弱火までは②から③の間で調節できます。②の位置で火力切り替えつまみを少し持ち上げスライドさせ、中火から弱火の火力調節をしてください。

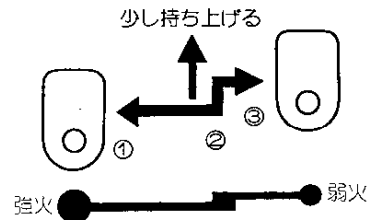

ご注意 ・火力調節するときは炎の確認をしながらゆっくり操作してください。

3 グリルバーナ

- ・火力切り替えつまみを「強火」と「弱火」の間でゆっくり操作してください。

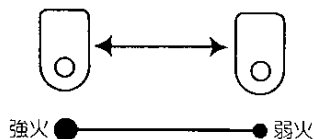

●消火操作（こんろ部・グリル部）

1 操作ボタンを押す

- ・操作ボタンは、止まるまでいっぱい押し込んでください。

※操作ボタンは確実に最後まで押し切ってから手をはなし、火が完全に消えたか確認してください。

※お出かけやおやすみ前には、ガス元栓を閉じてください。



●ロック操作

- ・点火ロックつまみをロックの位置にすると点火操作ができない安全機構になっています。点火する時は点火ロックつまみを解除の位置にスライドしてください。
- ・小さなお子様があられるご家庭などでは、使用されないときは安全のためにロックしてください。

※点火ロックつまみは左・右こんろ、グリルともすべてが消火の状態で作してください。一つでも点火の状態にあるとロック操作ができません。

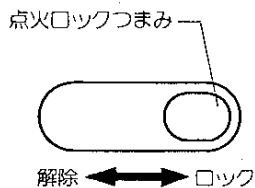

グリル部の使いかた

● グリル水入れ皿

・グリル扉と一体になっております。グリルボックス下部の引き出し部へグリル水入れ皿を入れ、グリル扉がグリルボックスにあたるまで挿入してお使いください。

※グリルボックスにあたるまで挿入しないと、グリル扉が完全にしまりません。

※グリル水入れ皿を差し込む場合は、グリル扉部を少し持ちあげてから差し込んでください。

・グリル使用時は必ずグリル水入れ皿に水（コップ1杯約200c.c.）を入れてください。使用後のお手入れが簡単になります。

・水を入れる場合は、グリル水入れ皿を少し引き出してからコップなどで入れてください。

※グリル水入れ皿の表面に脂が多くなりすぎると、燃えたり飛びちりが多くなりますので、水を入れかえてください。また続けてお使いになる場合はとくに水量に注意してください。

※使用中グリル扉ガラスは高温になっていますので、手をふれないようご注意ください。

※グリル使用中は必ずグリル扉をしめてください。なお扉の開閉はゆっくり操作してください。早く操作すると消火することがあります。

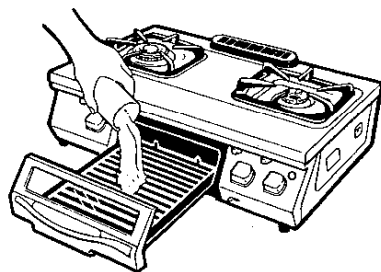
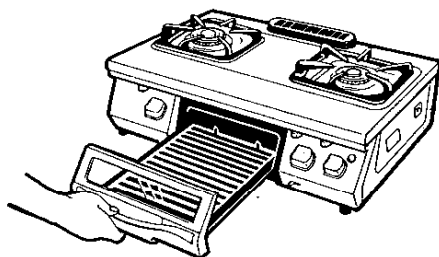

● グリル焼網

- ・グリル水入れ皿の中に入れてお使いください。
- ・グリル焼網は裏表で高さが変わります。焼物の種類、大きさにより使いわけてください。
- ・焼物はグリル焼網に合った大きさに切り、グリル焼網にのせて焼いてください。

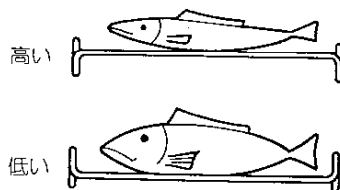

● 上手な使い方

1 予熱

- ・表面のこげやすいもの（つけ焼き、照焼き、粕漬け、みそ漬けなど）や、火の通りの悪い魚などは、予熱しないでそのまま焼きます。
- ・それ以外の魚や肉は、点火後約3分予熱し、温度が上がってから材料を入れてください。またこのときにグリル焼網も同時に熱しておくか、サラダ油を塗っておくと材料がくっつきにくくなります。

2 魚焼きのコツ

- ・こげやすい部分やヒレなどには厚目に塩をふりかけるか、アルミハクで包んで焼きます。
- ・みそ漬けや粕漬けは、みそや粕をじゅうぶんにふきとってから焼きます。

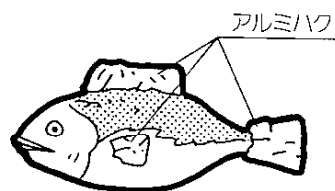

ご注意 ・グリル使用中は必ずグリル扉をしめてください。なおグリル扉の開閉はゆっくり操作してください。早く操作すると消火することがあります。

使用時のご注意

● こんろ部

- ・ 煮こぼれは器具を早くいためますのでご注意ください。煮こぼれで炎口がつまると炎が逆流して、器具の内部で燃えるおそれがあり危険です。

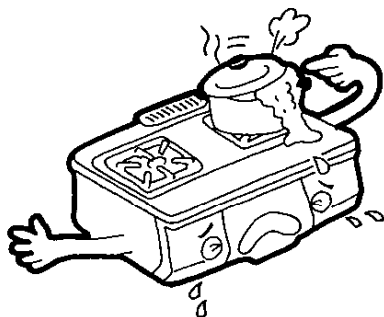

- ・ 点火の際は、こんろに鍋やヤカンをかけて点火し、全部の炎口に点火したことを確かめてください。

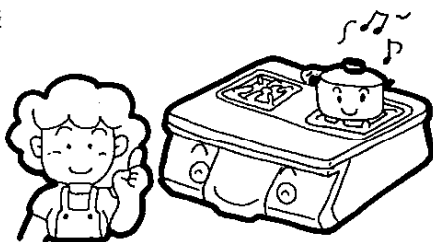

● グリル部

- ・ グリル使用中、後部の排気口の上に物をのせないでください。不完全燃焼や異常過熱の原因になります。

※グリル使用中は魚などの焼きすぎにご注意ください。そのまま放置しますと魚などが燃えることがあります。

※グリル使用時にこんろを使用すると焼物の塩分(ナトリウム)や水中に溶解しているカルシウムなどが燃焼してガスの炎が赤色を帯びることがありますが異常ではありません。

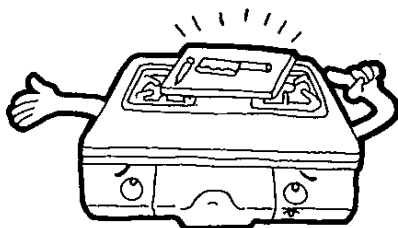

煮こぼれ消火センサーについて

- ・煮こぼれ消火センサーは、煮こぼれや風などで火が消えたときにガスを自動的に止める装置です。
- ・バーナに点火したことを確かめてから、数秒間そのまま押し続けてください。(消火安全装置が加熱されるまで)

※点火がしにくくなったら乾電池が消耗していますので、新しいものとお取り替えください。

安全装置が作動したときの処置方法

- ・使用中バーナが消火したときは、すぐに操作ボタンを押し消火の状態に戻してガスを止め、さらにお部屋のガス元栓も「止」の状態に戻して21ページの「故障かな?と思ったら」および、つぎの方法により処置してください。

● 処置方法

- ・バーナの炎が消えたときには、煮こぼれ消火センサーが働いて自動的にガスが止まりますが、完全に止まるまで少し時間がかかります。(30秒～1分程度)
- ・バーナの消火に気づいたときは、すぐに操作ボタンを押し消火の状態に戻してください。
- ・再点火されるときは、周囲に生ガスがなくなるまで少し(約1分)待ってから「点火操作」に従ってください。

点検・お手入れ

● 日常の点検

① ゴム管が折れたり、ひび割れたりしていませんか？

- ・ゴム管や接続部からガスが漏れていないか、と
きどき石けん水などで点検してください。
- ・ひび割れたり、差し込み部がゆるんだゴム管は、
必ず取り替えてください。

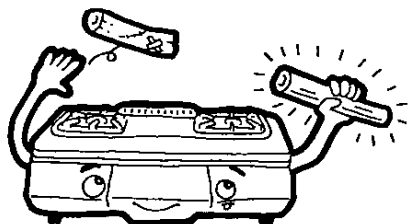
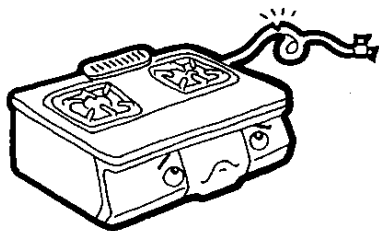

- ・ゴム管が器具・ガス元栓ともホースエンドの赤
線まで十分差し込み、ゴム管止めで止めてあり
ますか。

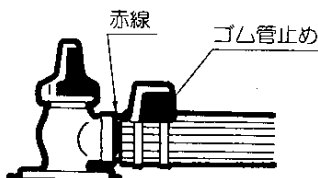

② 付属品が正しくセットされて いますか？

- ・バーナトップ、ごたく、しる受け皿、グリル排
気口カバーなどは正しくセットされた状態で
お使いください。

③ つまり、たまり、汚れはありま せんか？

- ・バーナトップの炎口が煮こぼれなどでつまっ
ていませんか。
- ・グリル水入れ皿に多量の脂がたまっていませ
んか。

※脂がたまっただま使用しますと、脂が燃えるこ
とがあります。

- ・煮こぼれ消火センサーの先端が、煮こぼれなど
で汚れていませんか。

ご注意

- ・テーブルコンロを安全に長くご使用いただくために日常の点検、お手入れを必ずおこ
なってください。
- ・日常の点検・お手入れの際にはガス元栓を閉じ、器具がじゅうぶん冷えてからおこな
ってください。

● お手入れ

1 ごとく・しる受け皿・グリル 排気口カバー・グリル水入れ皿・グリル焼網

- ・中性洗剤をふくませた、スポンジタワシなどのやわらかいもので洗います。
- ・洗ったあとは水洗いをし、乾いた布でじゅうぶん水気をふきとってください。

2 トッププレート・器体(前面は除く)

- ・液状の洗剤を布にふくませて汚れを落とし、お手入れ後はよくしぼった布で洗剤や水気をじゅうぶんふきとってください。

※器体前面の汚れは湿った布でふきとってください。

3 グリル扉

- ・そのつどまだ温いうちに汚れを落してください。
- ・汚れがひどいときは、中性洗剤で手入れした後、乾いた布でじゅうぶん水気をとっておいください。

※ガラスはミガキ砂や金属片、金タワシなどでこすらないでください。

印刷がはげたり、キズをつけると割れる原因になります。

・グリル扉は簡単に取りはずし、取り付けができます。(下図の要領にておこなってください)なお、取り付けるときは、グリル水入れ皿の爪2ヶ所をグリル扉の角穴にはめ込み回転させてください。その際、押えバネがグリル水入れ皿に確実にハマっているか確認してください。

- 取りはずし方
①押えバネを → の方向に下げ。

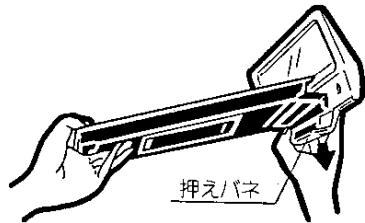

- 取り付け方
①グリル水入れ皿の爪2ヶ所をグリル扉の角穴にはめ込む。

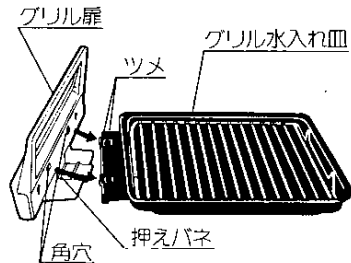

- ② ↘ の方向に回転させる。
- ③押えバネがグリル水入れ皿に確実にハマっているか確認する。

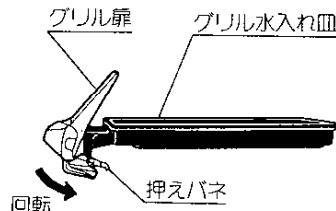

点検・お手入れ

④ こんろバーナ

- ・バーナトップを取りはずし、ブラシやキリ状のものでおそうじしてください。
- ・目づまりなどで悪くなったバーナは、取り替えていつもきれいな状態で使用してください。



※バーナトップの水洗いはできるだけさけ、水洗いされた場合は、必ず乾いた布でじゅうぶん水気をとっておいってください。

※バーナトップは親バーナ用、子バーナ用、標準バーナ用の3種類ありますので間違いないように取り付けてください。

故障かな?と思ったら

故障かな?と思われたらただちに使用を中止し、修理・サービスをお申しつけになる前に一度つぎのことをお調べください。

こんなとき (現象)	操作ボタンから手を離すと消火する	点火しない・点火しにくい	火移りしにくい	黄炎で燃える	炎が安定しない	異常な音をだてて燃える	使用中に消火する	ガスまたはいやなにおいがする	グリルの放熱体が十分赤熱しない	ガス元栓の開き不十分	ゴム管の接続が不完全	ゴム管内に空気が残っている	ゴム管の折れ曲り・つぶれ	ゴム管のひび割れ・穴あき	バーナの炎口づまり	バーナトップの浮き	器具栓・点火装置の故障	器具の銘板と使用ガスの不一致	電池が消耗している	電池の取り付けが悪い	煮こぼれ消火センサーが作動	煮こぼれ消火センサーの故障	点火操作が適切でない	処置方法	参照ページ		
																								お調べいただくこと (原因)	処置方法	参照ページ	
		○	○				○		○	ガス元栓を全開にする															ガス元栓を全開にする	10	
		○							○	ゴム管を確実に接続する																ゴム管を確実に接続する	9
		○	○							点火操作をくり返す																点火操作をくり返す	11
		○	○				○		○	ゴム管の折れ、曲りを直す																ゴム管の折れ、曲りを直す	9
								○	○	ゴム管を交換する、先を切りつめる																ゴム管を交換する、先を切りつめる	18
	○	○	○	○	○	○	○			バーナの手入れをする																バーナの手入れをする	20
	○	○	○	○	○	○	○	○	○	正しくセットする																正しくセットする	7
	○	○							○	点検・修理を依頼する																点検・修理を依頼する	—
	○	○	○	○	○	○	○	○	○	点検・修理を依頼する																点検・修理を依頼する	2
		○								新品と交換する																新品と交換する	7
		○								正しく取り付ける																正しく取り付ける	7
	○								○	「点火操作」参照の上正しく操作する																「点火操作」参照の上正しく操作する	17
	○								○	点検・修理を依頼する																点検・修理を依頼する	—
	○	○								「点火操作」参照																「点火操作」参照	11

このほかに異常があるときやおわかりにならないときは、お買い求めの販売店またはお近くの大阪ガスサービスショップ、もしくは大阪ガス支社へご連絡ください。

ご注意 不完全な処置は事故のもとになりますので、絶対にお客さまご自身で修理なさらないでください。

寸法図

単位：mm

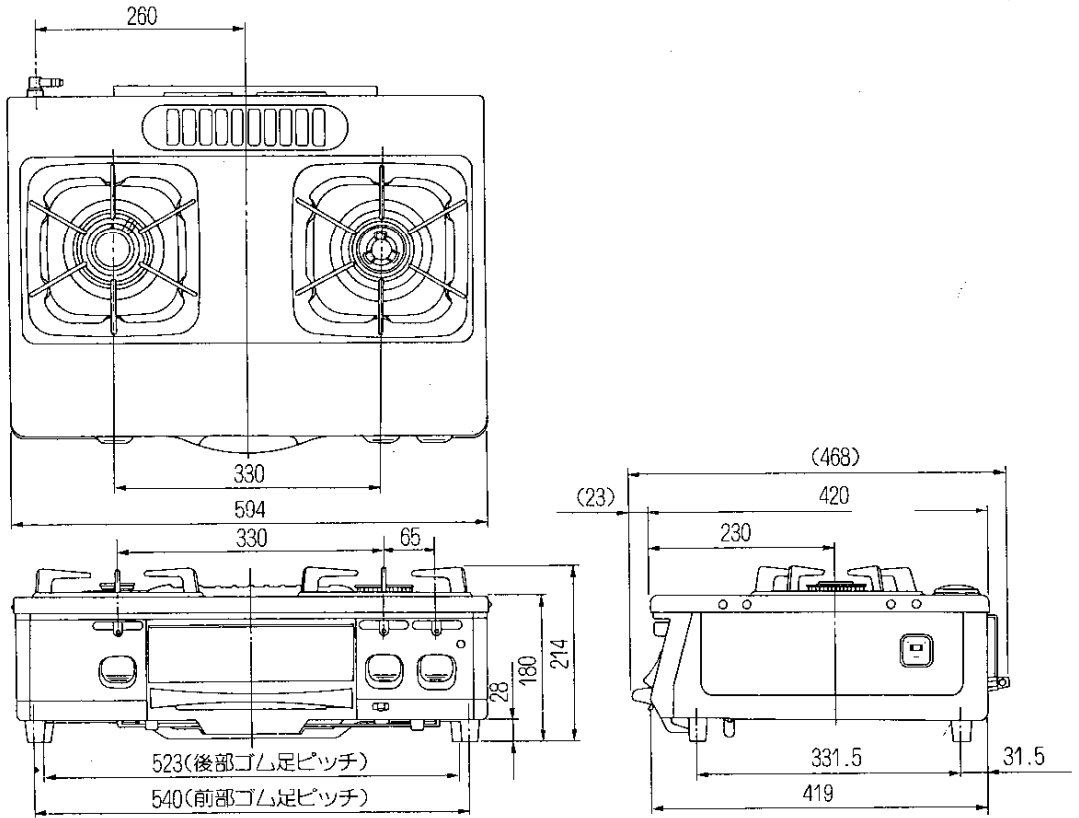

仕様

品名	ガステーブルコンロ						
品番	10-954型			10-955型			
型式名	RTS-3HBA-L			RTS-3HBA-R			
点火方式	連続放電点火						
外形寸法	高さ 180 mm(トッププレートまで)×幅 594 mm×奥行 468 mm						
重量(本体)	12 kg						
安全装置	煮こぼれ消火センサー						
使用ガスの種類 ガスグループ	1時間当りのガス消費量					ガス 接続	
	個別ガス消費量				全点火時 ガス消費量		
	親バーナ +子バーナ	子バーナ	標準バーナ	グリル			
都市ガス	6C(kcal/h)	4,100	900	2,300	1,950	7,900 (1.87 m ³ /h)	内径 9.5 mm ガス用 ゴム管
	13A(kcal/h)	4,600	950	2,300	1,950	8,700 (0.83 m ³ /h)	
LPガス(kg/h)	0.358	0.06	0.176	0.165	0.69		
付属品	グリル焼網・ゴム管ホルダー・中華鍋用補助ごとく・乾電池単2-2個						

保管とアフターサービス

●保管（長期間使用しない場合）

- ・ガス元栓を閉じてください。
- ・乾電池を電池ケースより抜いてください。
（乾電池の液もれにより、器具をいためることがあります。）

●アフターサービスのお申し込み

サービスのお申し込み

- ・サービス（点検・修理）を依頼される前に
「故障かな？と思ったら」（21ページ）の項を見て、もう一度ご確認ください。
それでも不具合がある場合は、ご自分で修理なさらないで買い求めの販売店、またはもよりの大阪ガスサービスショップ、もしくは大阪ガス支社にご連絡ください。
- ・ご連絡の際には次のことをお知らせください。
 1. 品 名……………ガステーブルコンロ
 2. 品 番……………本体の左側面に貼付してあります。

例

(N)10-954(U)

大阪ガス株式会社 00

3. 故障、異常の現象……………できるだけ詳しく
4. お客様名、住所、電話番号

転居されるとき

- ・ガスには都市ガス13種類、およびLPガスの区分があります。
ガスの種類が異なる地域へ転居される場合には、部品の交換や調整が必要となりますので、転居先のガスの種類を確認の上、買い求めの販売店、またはもよりの大阪ガスサービスショップまたは大阪ガス支社にご相談ください。この場合、調整・改造に要する費用は保証期間内でも有料となります。

保証・補修について

- ・保証期間中は…
保証書に記載のように、器具の故障について修理いたします。詳しくは、保証書をご覧ください。
保証書を紛失されると、無料期間中であっても修理費をいただくことがありますので、この取扱説明書とともに大切に保管してください。
- ・保証期間経過後の故障修理について
買い求めの販売店、またはもよりの大阪ガス支社にご相談ください。
修理によって機能が維持できる場合は、お客様のご要望により有料修理いたします。
この製品の補修用性能部品（機能を維持するために必要な部品）の最低保有期間は、製造打切後6年間です。

別売部品のご紹介

つぎの様な別売部品を用意しています。

もよりの大阪ガスサービスショップ、または大阪ガス支社でお求めください。

●防熱板 (コードNo. : 15-100-0084~8)

- ・設置場所で、可燃性の壁 (ステンレス板などを張りつけた可燃性の壁も含む) から 15 cm 以上離して設置できない場合、図のように取り付けて使用してください。

※後用 15-100-0084 型

横用 15-100-0085 型

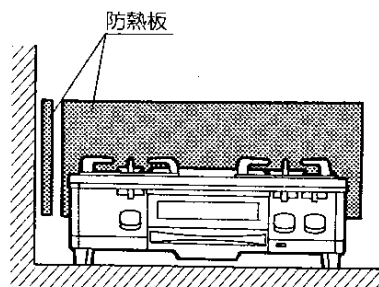

●側面専用防熱板 (コードNo. : 15-100-0112)

- ・60 cm 幅のガス台に設置されている場合、器具本体に取り付けて使用します。

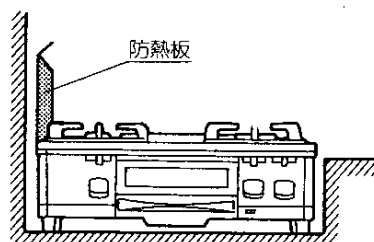

●掃除ブラシ

(4) 94-100

- ・バーナが目づまりしたときに掃除していただくと安定した燃焼が得られ、効率よく安心して使っていただけます。



●ちり受け皿

(4) 15-100-0080

- ・器具の下、ガス台の上に設置してください。器具の下に落ちた煮こぼれはちり受け皿の上に落ちます。ときどき取り出して掃除していただくと、ガス台を汚さずに使用できます。

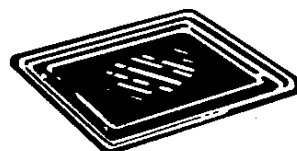

本社ガスビルサービスセンター・支社所在地および電話番号

南 支 社	〒557 大阪市西成区玉出東 2-9-41	TEL(06) 652-0001
北 支 社	〒532 大阪市淀川区十三本町 3-6-35	TEL(06) 301-1251
南 部 支 社	〒590 堺市住吉橋町 2-2-19	TEL(0722)38-1131
北 部 支 社	〒569 高槻市藤の里町 39-6	TEL(0726)71-0361
阪 神 支 社	〒662 西宮市和上町 4-11	TEL(0798)26-3101
東 部 支 社	〒578 東大阪市稲葉 2-3-17	TEL(0729)62-1131
京 阪 支 社	〒573 枚方市西田宮町 16-17	TEL(0720)41-1251
神 戸 支 社	〒650 神戸市中央区相生町 5-13-10	TEL(078)576-5231
京 都 支 社	〒604 京都市中京区烏丸御池梅屋町358	TEL(075)231-8151
奈 良 支 社	〒631 奈良市学園北 2-4-1	TEL(0742)44-1111
和 歌 山 支 社	〒640 和歌山市本町 1-5	TEL(0734)31-2481
姫 路 支 社	〒670 姫路市神屋町 4-8	TEL(0792)85-2221
東 播 支 社	〒675 加古川市加古川町粟津 29-1	TEL(0794)21-1801
豊 岡 支 社	〒668 豊岡市三坂町 6-57	TEL(07962)3-2221
湖 南 支 社	〒525 草津市追分町字荒堀 680-1	TEL(0775)62-5311
彦 根 支 社	〒522 彦根市大東町 12-11	TEL(0749)22-3131
長 浜 営 業 所	〒526 長浜市南呉服町 3-4	TEL(0749)62-7171
本 社 ガ ス ビ ル サ ー ビ ス セ ン タ ー	〒541 大阪市中央区平野町 4-1-2	TEL(06) 202-2221

大阪ガス株式会社

おねがい

ガスくさいときは、ガス元栓を閉め、窓を全開にしてから(火気に注意して)大阪ガス支社、サービスセンターにご連絡ください。