

取扱説明書

保証書付

このたびは、ガスふろ給湯器をお買い上げいただきましてありがとうございます。

この取扱説明書には、ガスふろ給湯器を安全に正しく使用していただくために必要な注意事項、使用方法が記載されています。本機器を使用する前によく読み、十分に理解した上でご使用ください。

この取扱説明書はいつでも使用できるように大切に保管し、使用方法がわからないときお読みください。

保証書は裏表紙と62ページにあります。お買い上げ日、販売店名、保証内容などをよく確認し、大切に保管してください。

来客者などが機器を使用するときは、その前に必ず取扱説明書の内容を説明してください。

..... ● 131-R series

ガスふろ給湯器

131-R430 型

131-R439 型

本製品はBL認定品です。

はじめに

◆◆ 本書の使いかた

初めてお使いになるときには、ひと通りお読みください。
使いかたが分からなくなったときなどは、次ページの「もくじ」から該当する項目を探して、そのページをご覧ください。

◆◆ 本書の構成

本書は、以下の9の項目から構成されています。

安全のための注意

……本品を使用する上での注意事項を記載しています。機器をお使いになる前に、必ずお読みください。

各部のなまえとはたらき

……機器本体およびリモコンの各部の名称と機能を記載しています。

準備してください

……最初にお使いになる際にしていただきたい内容を記載しています。

台所や洗面所でお湯を使う

……給湯温度の換えかたなどを記載しています。

お風呂を沸かすとき

……自動でお風呂を沸かす基本的な使い方から、予約運転でお風呂を沸かす、ちょっとすずんだ使いかたまで、お風呂沸かしについての操作方法を記載しています。

お風呂に入る・浴室でお湯を使う

……浴槽のお湯を追いだししたり、シャワーを浴びたり。浴室での操作について記載しています。

各種設定・その他の機能

……付加的な機能を記載しています。

メンテナンス&サービス

……凍結予防の方法や日常のお手入れ方法および、機器の症状別の対処法や故障表示について記載しています。アフターサービスを依頼される場合も、まずはここをお読みください。

仕様・用語集

……本製品の仕様や本書に使われている用語の説明などを記載しています。

◆◆ 本書で使用する絵表示について



参照ページおよび参照箇所



仕組みの説明



音声案内



使いかたのヒント



メロディ付き音声案内



詳細な情報



メロディのお知らせ音

付属品：
●取扱説明書(本書)
●大阪ガスのお問い合わせ先

別売品：
●リモコンセット
138-R005型
●増設リモコン
138-R003型

※安全にお使いいただくためのご注意に関する絵表示については、3ページを参照してください。

もくじ

はじめに	1
もくじ	2
安全のための注意	3
各部のなまえとはたらき	11
準備してください	
初めて使うとき	18
時計を合わせる	19
台所や洗面所でお湯を使う	
お湯を使う	20
給湯温度を変える	21
優先スイッチの使いかた	23
お風呂を沸かすとき	
自動運転でお風呂を沸かす	24
予約運転でお風呂を沸かす	27
ふる設定水位を変える	29
ふる設定温度を変える	31
保温時間を変える	32
お風呂に入る・浴室でお湯を使う	
お湯やシャワーを使う	33
お風呂をあつくる(追いだし)	35
お風呂をぬるくする	37
お風呂のお湯をふやす	38
浴室から人を呼ぶ	39
セルフクリーン機能	40
各種設定・その他の機能	
リモコン表示の節電設定	41
音声やメロディの大きさをえる	42
増設リモコンの操作音を消す	44
メンテナンス&サービス	
冬の凍結による破損予防について	45
長期間使用しないとき	48
機器を移設・浴槽を交換したとき	49
点検のポイントとお手入れ	50
故障かな?と思ったら	52
アフターサービスについて	57
仕様・用語集	
仕様	58
用語集	59
保証書	62-裏表紙

安全のための注意

この取扱説明書では、誤った取り扱いによる危害・損害の程度を次のように区分しています。お客さまや他の人々への危害や財産への損害を未然に防止するために、いろいろな絵表示をしています。内容は下図の通りです。よく理解して正しくお使いください。

危険

この表示を無視して、誤った取扱いをすると、人が死亡、重傷を負う危険、または火災の危険が差し迫って生じることが想定される内容を示しています。

警告

この表示を無視して、誤った取扱いをすると、人が死亡、重傷を負う可能性、または火災の可能性が想定される内容を示しています。

注意

この表示を無視して、誤った取扱いをすると、人が傷害を負う可能性や物的損害のみの発生が想定される内容を示しています。

お願い

この表示は本機器を安全・快適に使うため、是非理解していただきたい事柄を示しています。

◆◆ 絵表示の意味



一般的な危険警告注意



火災注意



高温注意



感電注意



一般的な禁止



触れるな



ぬれ手禁止



分解禁止



火気禁止



必ず行うこと



電源プラグをコンセントから抜く



必ずアース線を接続せよ

危険

ガス漏れ時の処置

- ただちに使用をやめガス栓およびマイコンメーターのガス栓を閉じ、窓や戸を開けてから、もよりの大阪ガスへご連絡ください。



ガス栓の例

使用をやめ
ガス栓を閉じる。



窓を開ける。



もよりの大阪ガスに
連絡する。

- 係員が処置するまでは、電気製品（換気扇など）のスイッチ操作や電源プラグの抜き差し、マッチ・ライターなどの使用は絶対にやめてください。周辺の電話も使用しないでください。火や火花で引火し、爆発事故を起こすことがあります。

火を使ったり
電源プラグの
抜き差し禁止



電気器具（換気扇
など）のスイッチの
「入・切」禁止



ガスのおいのする
場所での電話の
使用禁止



危険

屋内に設置しない

- この機器は屋外設置用です。屋内や浴室内に設置しないでください。不完全燃焼や一酸化炭素中毒の原因になり大変危険です。



警告

ガスの種類と電源を確認

- 機器前面の、下図に示す位置に銘板を貼付してあります。
- 銘板に表示してあるガス種（ガスグループ）および電源（電圧・周波数）を確認してください。銘板に表示のガス、電源以外では使用しないでください。異なるガスや電源で使用すると、爆発点火や不完全燃焼により、一酸化炭素中毒や火災、機器破損の原因となります。不明な点はお買い上げの販売店またはもよりの大阪ガスへご連絡ください。移動や移転の場合は、販売店／転居先の方事業者（供給業者）へご相談ください。

☑ P57「サービスを依頼される時」

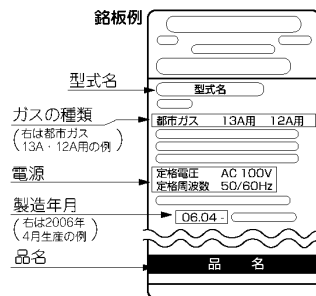
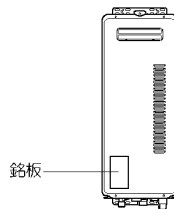

引火のおそれのあるものの使用禁止 スプレー缶厳禁

- 機器や排気口、排気筒トップの周囲には、引火しやすいもの（ガソリン、ベンジン、灯油など）やスプレーなどを置いたり、使用したりしないでください。引火し、火災のおそれがあります。
- 機器や排気口、排気筒トップの周囲にスプレー缶、カセットコンロ用ボンベなどを置かないでください。熱でスプレー缶内の圧力が上がり、スプレー缶が爆発するおそれがあります。

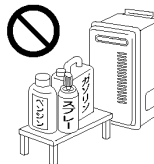

囲い禁止

- 増改築などによって屋内の状態にしたり、ビニールや波板などで囲いをしないでください。また、外壁の塗装や増改築、家屋の修繕時など、シートで家屋の壁面を覆うことがあります。そのような場合は使用しないでください。不完全燃焼や一酸化炭素中毒の原因になります。



工事は資格必要

- この機器の設置・移動および付帯工事は専門の資格・技術が必要です。工事は必ずお買い上げの販売店に依頼してください。

入浴時のご注意

- 浴槽にもくらないでください。思わぬ事故の原因となります。

ガスの接続について

- この機器のガス接続はねじ接続です。ガス接続工事はお買い上げの販売店またはもよりの大阪ガスへ依頼してください。

お子様に対する注意

- 浴室で遊ばせないでください。お風呂を沸かしているときなど浴槽に水のある場合は特に、浴槽に落ちておぼれるなど思わぬ事故の原因となることがあります。
- 一人でお湯を使わせしないでください。思わぬ事故の原因となります。
- 浴槽にもくったりしないように注意してください。思わぬ事故の原因となります。

安全のための注意(つづき)

警告

可燃物に注意

- 機器や排気口・排気筒トップの周囲には燃えやすいもの(木材、紙、洗濯物)を置かないでください。火災など、思わぬ事故の原因となります。
- 機器や排気筒トップは、周囲のものとは常に下記の離隔距離を確保してください。

離隔距離

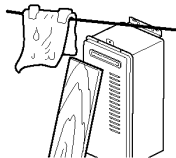
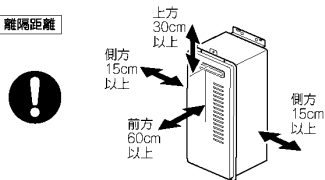

※別売の排気アダプターを使用して排気の吹き出し方向を変更している場合、排気の吹き出し方向の離隔距離は60cm以上必要です。

入浴するときはやけどに注意

- 入浴するときは、必ず手でお湯の温度を確認してください。
浴槽内のお湯の上下に温度差が生じることがありますので、お湯を十分にかきまぜてから確認してください。
- 追いだきのときは循環アダプターが熱くなったり循環アダプターから熱いお湯が出ますので、手や体を近づけないでください。



高温注意



温度確認



許容電力以上の使用禁止

- コンセントや配線器具の定格を超える使いかたや、たこ足配線などで定格を超えると、発熱による火災の原因となります。

異常時の処置

地震・火災などの緊急のときには

- 機器の異常(排気口から煙が出るなど)、臭気、異常音、水漏れなどに気づいたときは、すぐに使用をやめ、下記の処置をして、販売店またはもよりの大阪ガスへご連絡ください。
☑ P57「サービスを依頼されるとき」

- ① 運転スイッチを「切」にする。



- ② 給湯栓を閉じる。

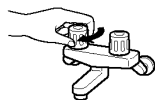

- ③ ガス栓・給水元栓を閉じる。

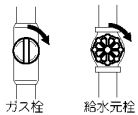

- ④ 電源プラグを抜く(分電盤の専用ブレーカーを「切」にしてください)。

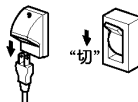

- 地震、火災など緊急のときも同様に処置してください。
※これはガスが漏れたときの処置方法ではありません。ガス漏れに気づいたときは・・・
☑ P3「ガス漏れ時の処置」

分解禁止

- お客様ご自身では、機器を分解したり、修理・改造はしないでください。
感電やけが、故障の原因となります。

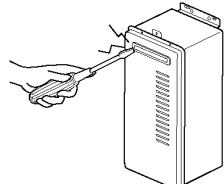

警告

お湯を使うときはやけどに注意

- お湯を使うときは給湯温度表示を確認し、必ず手でお湯の温度を確認し、湯温が安定してから使用してください。
- 以下の場合には、一瞬熱いお湯が出る場合があります。特に小さなお子さまには一人でお湯を使わせないでください。
 - ・お湯を一度止めて再度使用するとき
 - ・高温のお湯を使った直後
 - ・お湯の流量を急に少なくした場合
 - ・夏期など水温の高い時期にお湯をごく少流量で使おうとした場合
 - ・トイレの水を流すなどして給水圧が変化した場合
- シャワー・給湯の使用中は、使用者以外はお湯の温度を変更しないでください。突然熱湯や冷水が出て、熱湯でやけどをしたり冷水が出て思わぬ事故につながる場合があります。
- 給湯栓でお湯の流量を少なくしすぎると、熱いお湯が出たり、水になったりします。特に水温が高いときは、給湯温度を低くしても流量が少ないと熱いお湯が出る場合があります。こんなときは流量を増やさず、水と混ぜてお使いください。
- 給湯使用中はシャワー・金具や水栓本体が熱くなりますので、やけどにご注意ください。



お風呂沸かしをしている時のご注意

- 浴槽のふたは蒸気でやわらかくなることがあります。ふたの上に乗ったり、手をついたりしないでください。
おぼれたり、やけどをすることがあります。

無理な力を加えない

- 機器本体や付帯設備の上に乗ったり、重量物をのせたりしないでください。
けがや故障の原因となります。機器に無理な力が加わると、破損や故障の原因となります。

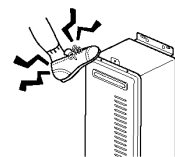

電気事故防止のために

- 電源コードを加工したり無理な力を加えないでください。感電、ショートや発火の恐れがあります。
- 電源プラグは確実に差し込んでください。差し込みがゆるいと、感電や火災の原因になります。
- 傷んだ電源プラグ・電源コードは使用しないでください。
- 感電の恐れがありますので、ぬれた手で電源プラグをさわらないでください。
- 電源プラグのコンセント差込部の刃および刃の取付面にほこりが付着している場合は、乾いた布で拭いてください。火災の原因になります。

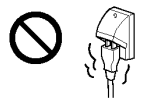

感電注意

優先スイッチ使用時のご注意 (リモコンを2個以上設置しているお宅の場合)

- 優先スイッチを使用する場合、他の人がお湯を使用していないか確認してください。
優先を切り替え給湯温度が変更されると、思わぬ熱いお湯が出てやけどをしたり、冷水が出て思わぬ事故やけがの原因となります。
- 優先を切り替えたときには、必ずリモコンで給湯設定温度を確認してください。
温度が変わっていることがあります。



使用中の外出・就寝禁止

- 給湯したまま、就寝・外出はしないでください。
思わぬ事故の原因となります。

他の機器との接続について

- この機器を太陽熱温水器に接続しないでください。
高温のお湯が出てやけどをすることがあります。

安全のための注意(つづき)

⚠ 注意

つららに注意

- 冬期は特に、排気口の下に立ち入らないでください。積雪時の雪解け水や排気中の水分が凍結して、つららとなって落下し、けがの原因となります。

高温のお湯を水と混ぜて使うとき

- やけど防止のため、お湯を出すときは先に給水栓を開け、次に給湯栓を開けてください。お湯を止めるときは先に給湯栓を閉じ、次に給水栓を閉じてください。(混合水栓の場合)

用途について

- 台所、洗面所、浴室などの給湯やシャワーおよびお風呂への湯はり以外の用途には使用しないでください。これ以外の用途に使用すると、思わぬ事故の原因となります。

アース必要

- この機器はアースが必要です。アースされていることを確認してください。



電源コードを持って引き抜かない

- 電源コードを引っばってプラグを抜かないでください。コードが断線して発熱・発火の原因となります。

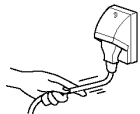

接触禁止

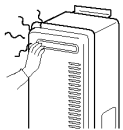

ゆらぎのシャワー使用上の注意

- 次の方はゆらぎのシャワーを使用しないでください。体調をくずすことがあります。

- ①妊娠中の方
- ②医者から入浴を禁じられている方
- ③お酒を飲んだあとや深酒をされた方
- ④高血圧の方
- ⑤体力の弱っている方
- ⑥体調の悪い方

排気口、排気筒トップに指や棒を入れない

- 排気口、排気筒トップに指や棒を入れないでください。けがや故障の原因となります。

排気口、排気筒トップでのやけどに注意

- 使用中、使用直後は排気口や排気筒トップとその周辺は高温になりますので、さわらないでください。

お願い

入浴剤や洗剤などについて

- 硫黄、酸、アルカリ、塩を含んだ入浴剤や洗剤、また沈殿物が生じるような入浴剤は使用しないでください。熱交換器の腐食や故障の原因となります。異常に気づいたときはすぐに使用をやめてください。
- 泡の出る入浴剤は使用しないでください。使用した場合、循環不良となりお風呂沸かしができません。
- 塩素系のカビ洗剤、酸性の浴室用洗剤、塩素系または酸性の消臭剤、塩などが機器やガス管などにかかったときは、すぐに十分に水洗いをしてください。思わぬ事故や故障の原因となります。
- 入浴剤や洗剤は、その商品の注意文をよく読んでご使用ください。



入浴剤注意



水による着色について

- 給水配管が新しい場合や水質によっては、銅イオンがわずかにお湯の中に溶出し、青色の化合物が生成され、浴槽やタオルなどが青くみえることがあります。健康上支障ありませんが、中性洗剤で洗い、よくすすぐと発色しにくくなります。

お手入れの際の注意

- お手入れは機器が冷めてから行ってください。
- けがには十分ご注意ください。
- 機器やリモコンのお手入れの際には、台所用中性洗剤（食器・野菜洗い用）以外の洗剤やみがき粉・シンナー・ベンジン・エタノールやたわしなどの硬いものを使用しないでください。表面の光沢や印刷・文字などが消えたりキズがつかます。
- 浴槽、洗面台はこまめに掃除して清潔にお使いください。

飲用に使うときは

- 機器内に長時間たまった水や朝一番にお使いのお湯は、飲んだり調理に用いないで、雑用水としてお使いください。

断水時のご注意

- 断水すると使用できません(追いかけることもできません)。使用中に断水すると停止します。
- 給湯栓や給水栓を開けたままにしておくと、水の供給が復帰したときに、水が流れたままになります。ご注意ください。
- 故障表示が出ることがあります。「運転」を「切」にして再度「入」にし、水の供給が復帰するまでお待ちください。
☐P55「故障かな?と思ったら」
- 水の供給が復帰したら、出始めの水は使用せず、十分に水を流してから使用してください。断水時の給水配管内には、飲用や調理用に適さない水が溜まっていることがあります。

停電時のご注意

- 停電すると使用できません。使用中に停電すると停止します。
- 給湯中に停電するとお湯が水になります。ご注意ください。
- 電力の供給が復帰したときに、現在時刻が表示されていなかったり、給湯温度設定が変わっていることがあります。表示を確認して、必要に応じて調節してください。
- 冬期など凍結のおそれがある場合は、水抜きをしてください。停電すると凍結予防ヒーターや自動ポンプ運転が働かなくなり、通常の寒さでも機器内の水が凍結して、破損事故・水漏れ故障の原因となることがあります。
☐P46「対策-3…水抜きによる方法」

水栓について

- 水栓にはいろいろな種類があります。詳しくは水栓の取扱説明書をご覧ください。
- 水圧の低い地域では泡沫水栓を使用しないでください。お湯の温度が不安定になります。
- サーモスタット式水栓をご使用の場合はリモコンの給湯温度をご希望の温度(ハンドルの温度)より高めにご覧ください。

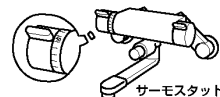

サーモスタット式水栓

安全のための注意(つづき)

お願い

電源を切らない

- 長期間ご使用にならない場合以外は、電源プラグをコンセントから抜いたり、分電盤の専用ブレーカーを落としたりしないでください。
- 冬期は特に、電源を切ると凍結予防ヒーターが作動しなくなり、凍結などの故障の原因となることがあります。

循環アダプターをタオルでふさがない

- 浴槽の循環アダプターをタオルなどでふさがないでください。
- 循環不良でお風呂沸かしができません。
- 浴槽内でタオルを使ったり、衣類やベットなどを洗わないでください。
- 毛や糸くずが吸い込まれて機器故障の原因となります。



循環アダプターを
ふさがない



雷時の注意

- 雷が発生しはじめたらすみやかに運転を停止し、電源プラグを抜くか、分電盤の専用ブレーカーを「切」にしてください。
- 雷による一時的な過電流で電子部品を損傷することがあります。
- 感電のおそれがありますので、ぬれた手で電源プラグをさわらないでください。
- 雷が遠ざかったことを確かめてから、電源プラグがぬれていないことを確認した上でコンセントにしっかり差し込んでください。
- 電源プラグを差し込んだ（分電盤の専用ブレーカーを「入」にした）後は、現在時刻や温度の設定を再度行ってください。



冬期または長期間使用しないとき

- 冬期は凍結予防をしてください。
- P45「冬期の凍結による破損予防について」
- 長期間使用しないときは水抜きをしてください。
- P48「長期間使用しないとき」

適合する別売品以外は使わない

- この機器に適合する別売品以外は使用しないでください。
- 事故や故障の原因となります。

運転「切」で給湯栓を開けない

- 運転スイッチが「切」の状態では給湯栓を開けないでください。
- 水を使用する場合、混合水栓は「水」の位置で使用してください。
- 「湯」の位置で水を使用するなどして機器内配管に冷水が流れると、機器内が結露して機器の寿命を短くします。

点火・消火の確認

- 使用時の点火、使用後の消火をリモコンの表示で確認してください。

一般家庭用品です

- 業務用のような使用頻度の高い使い方をすると機器の寿命を短くします。

積雪時のご注意

- 機器や排気口が雪でふさがれないようにご注意ください。
- ふさがれそうなときには、安全に注意して、除雪してください。
- 雪でふさがれると、使用中自然消火したり点火不良の原因となります。こんなときは…
- P57「サービスを依頼されるとき」
- 屋根から落ちた雪が機器や排気口をふさいだり破損するおそれのあるときは、屋根の雪止め工事を工事店に依頼してください。



機器への積雪注意

日本国内向けです

- 海外での設置および使用はしないでください。
- 思わぬ事故の原因となります。
- この場合は当社では責任を負いかねます。



国内でのみ使用

シャワーの取り扱いに注意

- シャワーヘッドを浴槽やシンク、洗面器の中に浸けたまま放置しないでください。
- 断水時など水圧が弱くなった場合に、機器内に逆流するなどして思わぬ故障の原因となることがあります。

お願い

機器の設置状態についての確認

- 下記の項目を満足していない場合には、お買い上げの販売店またはもよりの大阪ガスに連絡し、設置場所を変更してください。
- ①機器は水平に（正しい角度で）設置されていますか？
- ②冷・暖房や換気扇の吹き出し口や吸い込み口付近は避けてありますか？そうでないと正常な燃焼の妨げになります。
- ③棚の下など落下物の危険のあるところを避けて設置してありますか？
- ④メンテナンスできる場所に設置されていますか？そうでないとメンテナンスをお断りすることがあります。
- ⑤排気口や排気筒トップへの積雪や、屋根から落ちた雪で排気口が閉塞されることがありませんか？不完全燃焼の原因になります。

リモコンの取り扱いに注意

- 台所リモコンおよび増設リモコンは防水タイプではありません。浴室リモコンは防水タイプですが、むやみに水をかけないでください。
- 故障の原因となります。
- お子様がいたずらしないよう、注意してください。
- 炊飯器、電気ポットなどの蒸気や温風をあてないようご注意ください。
- 故障の原因となります。
- リモコンは分解したり乱暴に扱わないでください。
- 故障の原因となります。

リモコンからテレビやラジオを遠ざけてください

- テレビやラジオはリモコンおよびリモコン線から1m以上離してください。
- 画像や音声が悪くなる場合があります。

燃焼排ガスについて

- 植物やペットなど、燃焼排ガスによって加熱されると困るものや悪影響を受けるものは、排気口、排気筒トップの周囲に置かないでください。

運転停止時の注意

- 機器を使用中、ガス栓を操作して消火しないでください。
- 機器を使用中、電源プラグをコンセントから抜いて消火しないでください。

温泉水や自家用井戸水や地下水で使うと

- 水質によっては、機器内の配管内部に異物が付着するなど耐久性を損なう場合や、機器を腐食させるおそれがありますので使わないでください。

増改築時の注意

- 増改築などによって、燃焼排ガスが直接建物の外壁や窓・ガラス・網戸・アルミサッシなどに当たらないようにしてください。
- 変色・破損・腐食の原因となります。
- 機器の周囲に塀など設ける場合は、お買い上げの販売店またはもよりの大阪ガスへご相談ください。
- 塀などの形状・大きさ・機器からの距離によっては、機器の正常な燃焼を妨げることがあります。また、機器の前方には点検・修理作業のための空間が必要で。

各部のなまえとはたらき

リモコンの各部の名前を確認してください。
表示部は実際の運転状況を示すものではありません。

▶▶しくみ

各スイッチを押すと、「ピッ」という操作音が鳴ります。また音声案内で設定内容などをお知らせします。

☑ ヒント

スピーカーの穴に水滴が入ると、音声が届かなくなったり、スピーカー部には水がかからないようにご注意ください。スイッチの操作はゆっくり確実に行ってください。早く操作すると作動しない場合がありますので、必ず「ピッ」という操作音を確認してください。

◆◆ リモコンセット 138-R005 型…浴室リモコン

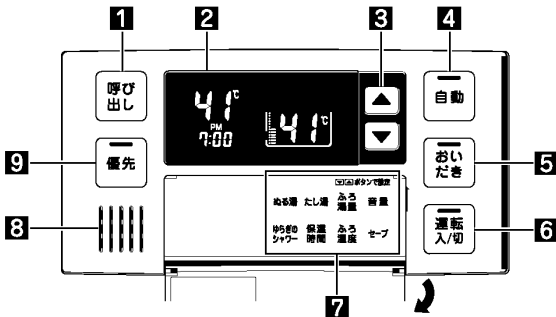

1 呼び出しスイッチ

台所・増設リモコンから「呼び出し音」を鳴らします。

☞ P39

2 表示画面

☞ P20～

3 ▼/▲スイッチ

給湯温度を調節します。

☞ P21

各機能の入・切、調節を行います。

☞ P21～

4 自動スイッチ/ランプ (赤)

「自動運転」を行います。

☞ P24～

5 おいだきスイッチ/ランプ (黄緑)

浴槽のお湯をあつくします。

☞ P35

6 運転 (入/切) スwitch/ランプ (黄緑)

「入」すると給湯できます。おふろを沸かしたり、各スイッチの操作をする場合も「入」になります。もう一度押すと、「切」になります。

☞ P20～

7 (カバーの内側のスイッチ)

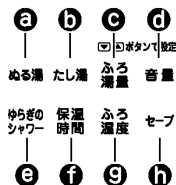

a ぬる湯スイッチ

おふろに水を足します。

☞ P37

b たし湯スイッチ

おふろにお湯を足します。

☞ P38

c ふうりょう量スイッチ

ふうりょう水位を変えるときに押しします。

☞ P29

d 音量スイッチ

音声やメロディの大きさを変えるときに押しします。

☞ P42

e ゆらぎのシャワースイッチ

ゆらぎのシャワーを使用するとき押しします。

☞ P34

f 保温時間スイッチ

保温時間を変更するとき押しします。

☞ P32

g ふうりょう温度スイッチ

ふうりょう設定温度を変更するとき押しします。

☞ P31

h セーブスイッチ

表示画面の節電設定を切り替えるときに押しします。

☞ P41

8 スピーカー

☞ P39

9 優先スイッチ/ランプ

どちらのリモコンで給湯温度を変更できるかを切り替えます。

☞ P23

浴室リモコンの表示画面

☑ ヒント

スイッチを操作した際には、表示画面の各動作表示を確認してください。点灯しない場合は、もう一度操作してください。右図は説明のためのものであり、実際の運転状態を示すものではありません。

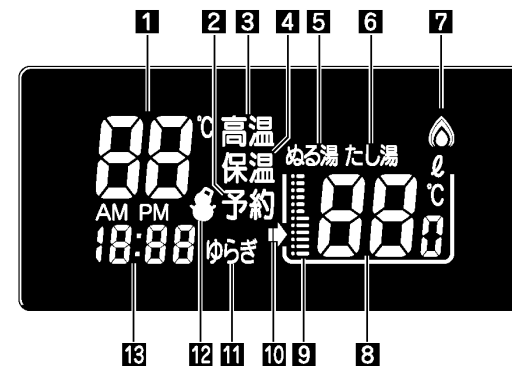

1 給湯温度表示

給湯の設定温度を表示します。

☞ P20～

※保温時間や音量を設定するときにはその設定値を表示します。

2 予約表示

予約運転中に点灯します。

☞ P28

3 高温表示

給湯温度が60℃に設定されているときに点灯します。

☞ P22

4 保温表示

保温中に点灯します。

☞ P25

5 ぬる湯表示

ぬる湯運転中に点灯します。

☞ P37

6 たし湯表示

たし湯運転中に点灯します。

☞ P38

7 燃焼表示

給湯中、湯はり中、追いだき中などに点灯します。

☞ P20～

8 ふうりょう温度表示

ふうりょう設定温度を表示します。

☞ P24～

9 水位レベル表示

ふうりょう水位レベルを表示します。

☞ P24～

10 水位表示

自動運転の水位のめやすを表示します。

☞ P24～

11 ふうりょう運転表示

自動・追いだき・たし湯・ぬる湯運転中もおふろの凍結予防運転中にも点灯します。

☞ P35～

12 ゆらぎ表示

ゆらぎのシャワーを使用しているときに点灯します。

☞ P34

13 凍結予防表示

機器が自動的にふうりょうの凍結予防運転を行っているときに点灯します。

☞ P45

時刻表示

現在時刻を表示します。(台所リモコン設置時のみ)

☞ P19～

故障表示

機器や使用方法に不具合があったときに故障表示が点滅します。

☞ P55

※セーブモードを設定するときにはその設定内容を表示します。

各部のなまえとはたらき(つづき)

◆◆ リモコンセット 138-R005型…台所リモコン

▶▶しくみ

各スイッチを押すと、「ピッ」という操作音が鳴ります。また音声案内で設定内容などをお知らせします。

☑ ヒント

スイッチの操作はゆっくり確実に行ってください。早く操作すると作動しない場合がありますので、必ず「ピッ」という操作音を確かめてください。

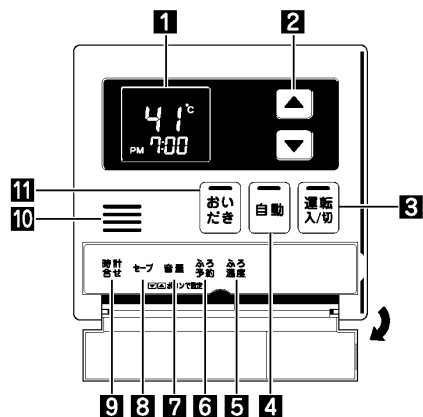

1 表示画面

☑ P19～

2 ▼/▲スイッチ

給湯温度を調節します。

☑ P21

各機能の入・切、調節を行います。

☑ P19～

3 運転(入/切)スイッチ/ランプ(黄緑)

「入」にすると給湯できます。お風呂を沸かしたり、各スイッチの操作をする場合も「入」にします。もう一度押すと、「切」になります。

☑ P20～

4 自動スイッチ/ランプ(赤)

「自動運転」を行います。

☑ P24～

5 ふろ温度スイッチ

ふろ設定温度を変更するときに押します。

☑ P31

6 ふろ予約スイッチ

予約運転をするときに押します。

☑ P27

7 音量スイッチ

音声やメロディの大きさを変えるときに押します。

☑ P42

8 セーブスイッチ

表示画面の節電設定を切り替えるときに押します。

☑ P41

9 時計合せスイッチ

現在時刻を合わせるときに押します。

☑ P19

10 スピーカー

☑ P39

11 おいだしスイッチ/ランプ(黄緑)

浴槽のお湯を設定温度まで追いたぎます。

☑ P35

台所リモコンの表示画面

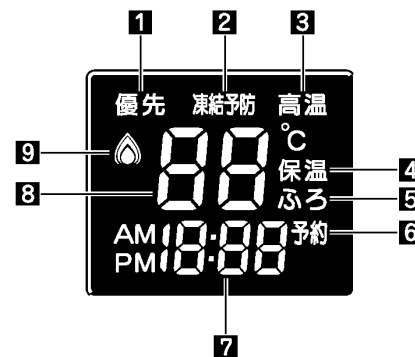

☑ ヒント

スイッチを操作した際には、表示画面の各動作表示を確認してください。点灯しない場合は、もう一度操作してください。

右図は説明のためのものであり、実際の運転状態を示すものではありません。

1 優先表示(オレンジ)

この表示が点灯しているときには、給湯温度が変更できます。

☑ P23

2 凍結予防表示

機器が自動的にふろの凍結予防運転を行っているときに点灯します。

☑ P45

3 高温表示

給湯温度が60℃に設定されているときに点灯します。

☑ P22

4 保温表示

保温中に点灯します。

☑ P25

5 ふろ表示

給湯温度表示部にふろ温度を表示しているときに点灯します。

☑ P31

6 予約表示

予約運転中に点灯します。

☑ P27

7 時刻表示

現在時刻・予約時刻を表示します。

☑ P19～・27～

故障表示

機器や使用方法に不具合があったときに故障表示が点滅します。

☑ P55

※セーブモードを設定するときにはその設定内容を表示します。

8 給湯温度表示

給湯の設定温度を表示します。ふろ設定温度もここに表示します。

☑ P20～・31

※音量を設定するときにはその設定値を表示します。

9 燃焼表示

給湯中、湯はり中、追いだし中などに点灯します。

☑ P20～

各部のなまえとはたらき(つづき)

◆◆ 増設リモコン 138-R003 型

▶▶しくみ

各スイッチを押すと、「ピッ」という操作音が鳴ります。

📌ヒント

スイッチの操作はゆっくり確実に行ってください。早く操作すると作動しない場合がありますので、必ず「ピッ」という操作音を確かめてください。

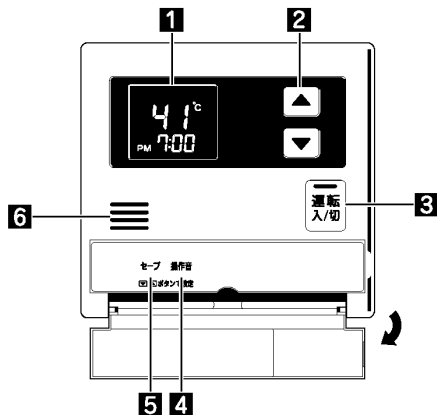

- | | |
|--|---|
| <p>1 表示画面
📖 P20～</p> <p>2 ▼/▲スイッチ
給湯温度を調節します。
📖 P21
各機能の入・切を行います。
📖 P41～</p> <p>3 運転(入/切)スイッチ/ランプ(黄緑)
「入」にすると給湯できます。各スイッチの操作をする場合も「入」にします。もう一度押すと、「切」になります。
📖 P20～</p> <p>4 操作音スイッチ
操作音を消すことができます。
📖 P44</p> | <p>5 セーブスイッチ
表示画面の節電設定を切り替えるときに押します。
📖 P41</p> <p>6 スピーカー
📖 P39</p> |
|--|---|

増設リモコンの表示画面

📌ヒント

スイッチを操作した際には、表示画面の各動作表示を確認してください。点灯しない場合は、もう一度操作してください。
右図は説明のためのものであり、実際の運転状態を示すものではありません。

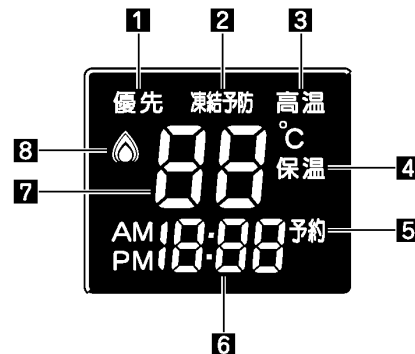

- | | |
|---|---|
| <p>1 優先表示(オレンジ)
この表示が点灯しているときには、給湯温度が変更できます。
📖 P23</p> <p>2 凍結予防表示
機器が自動的にふろの凍結予防運転を行っているときに点灯します。
📖 P45</p> <p>3 高温表示
給湯温度が60℃に設定されているときに点灯します。
📖 P22</p> <p>4 保温表示
保温中に点灯します。
📖 P25</p> <p>5 予約表示
予約運転中に点灯します。
📖 P28</p> | <p>6 時刻表示
現在時刻を表示します。
📖 P19～
故障表示
機器や使用方法に不具合があったときに故障表示が点滅します。
📖 P55
※セーブモードや操作音を設定するときにはその設定内容を表示します。</p> <p>7 給湯温度表示
給湯の設定温度を表示します。
📖 P20～</p> <p>8 燃焼表示
給湯中、湯はり中、追いだき中などに点灯します。
📖 P20～</p> |
|---|---|

各部のなまえとはたらき(つづき)

ヒント

図は機器の設置の一例です。機種により外観や設置形態、排気部・接続部の形状や位置などが異なります。また、給水元栓・ガス栓・コンセント・給湯栓・配管の形状などは、この図と異なることがあります。

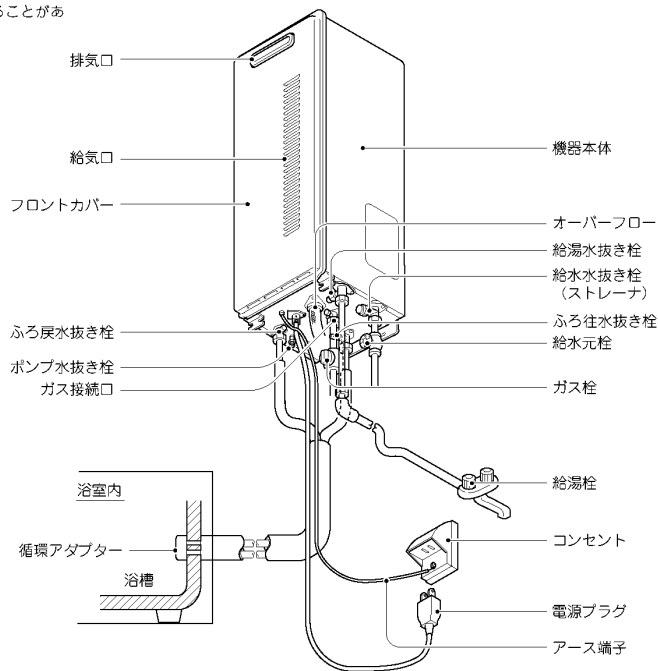

初めて使うとき

初めて使うときは、次の準備が必要です。

1 … 給水元栓を全開にする。

機器の下方に給水元栓があります。



2 … 給湯栓を開け、水が出ることを確認してから閉じる。

お湯の使用場所。
すべての給湯栓で、確認してください。

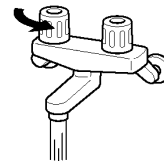

3 … 電源プラグをコンセントに差し込む。 (分電盤の専用ブレーカーを「入」にしてください)。

機器付近の壁・分電盤。

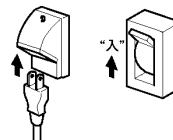

4 … ガス栓を全開にする。

機器の下方にガス栓があります。

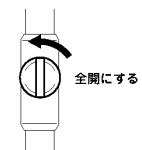

警告

ぬれた手で電源プラグをさわらない

●電源プラグをコンセントに差し込む際は、ぬれた手で電源プラグをさわらないでください。感電のおそれがあります。



時計を合わせる

台所リモコンで設定します。
 運転スイッチが「入」「切」の、どちらでも時計合わせができます。
 時計合せをしていないと、予約運転(27ページ参照)ができません。
 浴室リモコンのみ設置の場合は、時刻は表示されません。(予約運転もできません)

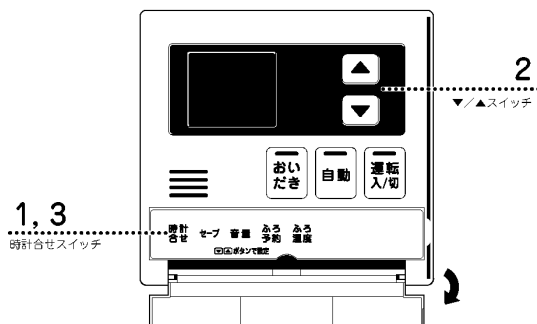

▶▶しくみ

時計合せスイッチを押すと、時刻表示以外の表示は消灯します。
 時計合せをしないで、運転スイッチを「入」にしたときは、表示画面の時刻表時部に「---」が点灯します。

👁️ヒント

午前 (AM) と午後 (PM) を間違えないようにご注意ください。

▶▶しくみ

時計合せスイッチを押さなくても、運転スイッチを「切」にしたり、そのまま1分間経過すると、自動的に設定が完了します。
 運転スイッチを「切」にすると、画面表示とともに時刻表示も消灯します。

▶▶しくみ

電源プラグが抜けたり停電があった場合には、時刻は---の点灯になります。再度時計合せを行ってください。

1… 時計合せスイッチを押す。

表示画面に「---」が点滅します。



2… ▼または▲スイッチを押して、現在の時刻に合わせる。

- ▲スイッチを押し続ける：10分単位で進みます。
 - ▼スイッチを押し続ける：10分単位で戻ります。
- 現在の時刻に近付いたら、1回ずつ押して設定します。



3… 時計合せスイッチを押す。

「設定しました」 設定が完了します。

- 時計合せスイッチを押した瞬間に、0秒になります。時報などに合わせて押すと、より正確な時刻に設定できます。
- 時計合せが完了すると、すべてのリモコンに現在時刻が表示されます。

お湯を使う

どのリモコンでも操作できます。増設リモコンでの操作方法は、台所リモコンと同じです。

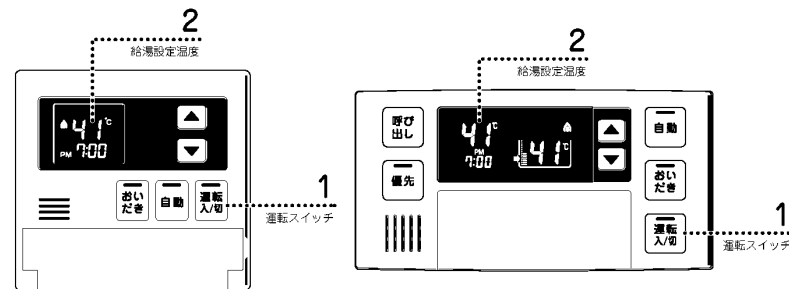

▶▶しくみ

浴室リモコンのみの設置の場合は、優先ランプは点灯したままになります。

1… 運転スイッチを押して「入」にする。

運転ランプ(黄緑)が点灯します。
 運転スイッチを押したリモコンには、優先表示(台所・増設リモコン)または優先ランプ(オレンジ)(浴室リモコン)が点灯します。
 [P23]「優先スイッチの使いかた」

2… 給湯温度表示を確認する。

給湯温度を変えるときは…
 [P21]「給湯温度を変える」

▶▶しくみ

湯量を絞すぎると(毎分約2リットル以下にする)と燃焼を停止します。
 給水温度が高い場合は、リモコンの温度表示よりもあついお湯が出ることがあります。

3… 台所や洗面所の給湯栓を開けてお湯を出す。

お湯を使用しているときには、リモコンの表示画面に燃焼表示が点灯します。



水を使用する際には…

- 水を使用する際、給湯栓を開けなでください(混合水栓の場合は必ず「水」の位置で使用してください)。リモコンの運転スイッチが「切」の状態でも給湯栓を開けたり、混合水栓の「湯」の位置で水を流したりして機器内配管に冷水が流れると、機器内が結露して機器の寿命を短くします。

お願い

給湯温度を変える

どのリモコンでも操作できます。増設リモコンでの操作方法は、台所リモコンと同じです。運転スイッチは「入」にします。

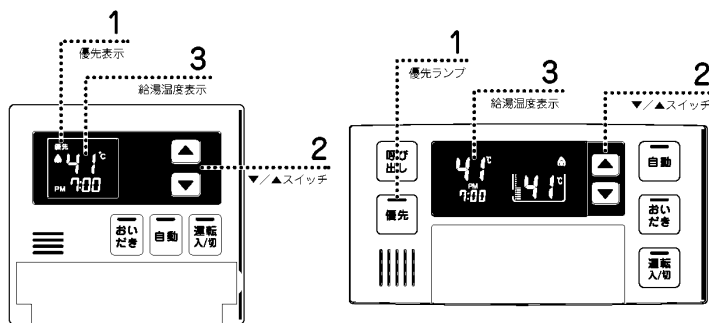

▶▶しくみ

浴室リモコンのみの設置の場合は、優先ランプは点灯したままになります。

1… 優先ランプ(または優先表示)が点灯していることを確認する。

優先ランプ(優先表示)が点灯していないときは…

📖 P23「優先スイッチの使いかた」

2… ▼または▲スイッチを押して、給湯温度を設定する。

▲スイッチを押す：🔊(上がるメロディ)「給湯温度を〇〇度に設定しました」

▼スイッチを押す：🔊(下がるメロディ)「給湯温度を〇〇度に設定しました」

3… 表示画面で給湯温度を確認する。

▶▶しくみ

▼または▲スイッチを押し続けると、45℃以下の設定では連続で表示が変わります。46℃以上に設定するときは▲スイッチを1回ずつ押ししてください。

操作をしていない側のリモコン(浴室リモコンまたは台所リモコン)では、給湯温度が変えられたときには「給湯温度が変更されました」という音声案内が流れます。増設リモコンではビップという操作音のみで、メロディや音声案内はありません。

給湯温度については…

📖 P22「給湯温度について」

🗨️情報

給湯温度について

- お買い上げの際には、給湯温度は42℃に設定してあります。
- 設定できる温度は37℃～60℃の14段階です。



- 表示している温度と実際の温度は、季節や配管条件などにより必ずしも一致しません。めやすとしてください。
- 夏期など給水温度が高い場合には、設定温度よりも高い温度のお湯が出る場合がありますが異常ではありません。
- おふろへの湯はり中にお湯を使った場合、ふろ設定温度のお湯が出る場合があります。
- 給湯温度を60℃に設定すると「あついお湯が出ます」という音声案内とともに表示画面に高温表示(赤)が点灯して、注意を促します。

📌ヒント

ふろ設定温度：おふろにお湯はりをする際の温度です。給湯温度とは別に設定できます。

📌ヒント

サーモスタート式水栓をご使用の場合は…

📖 P8「水栓について」



台所・増設リモコン

浴室リモコン

お湯を使うときはやけどに注意

- お湯を使用している本人以外(特に小さなお子さまなど)は給湯温度を変えないでください。
- お湯を使うときは給湯温度表示を確認し、必ず手でお湯の温度を確認し、湯温が安定してから使用してください。
- お湯を一度止めて再度使用するときは、一瞬熱いお湯が出る場合がありますので、出始めのお湯は体にかけないでください。
- 給湯温度を変更するときや優先を切り替えるときは、他の人がお湯を使っていないことを確認してください。
- 他の人がお湯を使っていると、そこのお湯の温度も変わるためやけどをすることがあります。
- 優先を切り替えたときは、必ず給湯温度を確認してください。温度が変わることがあります。

📖 P23「優先スイッチの使いかた」



警告



高温注意

優先スイッチの使いかた

浴室と給湯配管先には、同じ温度のお湯を供給します（ひとつの機器に接続されているすべてのリモコンで常に同一の給湯温度を表示します）。そのため、お湯を使用中、他の人が給湯温度を変えてしまうと、お湯の温度が変わりやけどをすることがあります。このような事故を予防するため、どちらか一方の（優先権のある）リモコンでしか給湯温度が変えられないようになっています。（リモコン2個〈または3個〉設置の場合のみ）

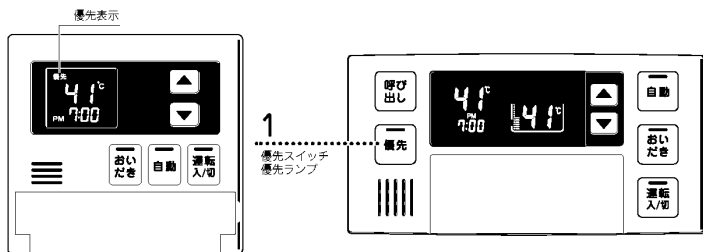

▶▶しくみ

浴室リモコンのみの設置の場合、優先ランプは点灯したままになります。

1 … 浴室リモコンの優先スイッチを押す。

—「給湯温度が変更できます」

優先ランプ（オレンジ）が点灯し、給湯温度を変更できる「優先権」が浴室リモコンに移ります。

優先スイッチを1回押すたびに、優先権が浴室リモコンと台所（増設）リモコンの間を行き来します。

○情報

給湯温度の優先権

- 台所リモコンと浴室リモコンは、それぞれが優先権を持っていたときに設定した給湯温度を記憶しています。優先権が切り替わると、優先権を持つリモコンが記憶していた温度が給湯温度になります。
- 優先権のないリモコンで給湯温度を変更しようすると、—「給湯温度は変更できません」とお知らせします。（増設リモコンには音声案内はありません）
- 給湯温度の変更以外は、どちらのリモコンでも、優先権に関係なく設定したり使用することができます。

※運転「切」の状態から運転「入」にしたときには、運転スイッチが押された側のリモコンが優先権を持ちます。

☞ヒント

例えば、浴室リモコンが優先になっているときは、台所リモコンでは給湯温度を変更することができなくなるので、安心してシャワーを使えます。

自動運転でお風呂を沸かす

自動スイッチを押すだけで、お風呂を沸かしはすべてお任せです。浴室リモコンまたは台所リモコンのいずれでも操作できます。（増設リモコンにはこの機能はありません）

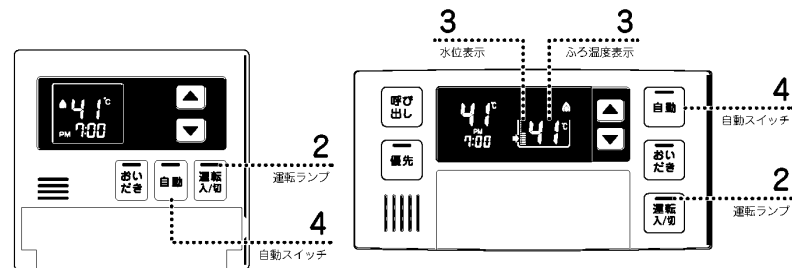

1 … 浴槽の排水栓を閉じ、浴槽にフタをする。

2 … 運転ランプ（黄緑）が点灯していることを確認する。

点灯していない場合は、運転スイッチを押してください。

3 … ふろ設定温度とふろ水位を確認する。

ふろ設定温度、ふろ水位を変えるときは…

- 📖 P31 「ふろ設定温度を変える」
- 📖 P29 「ふろ設定水位を変える」

● ふろ測量スイッチを押すと、下記の表示が現れます。

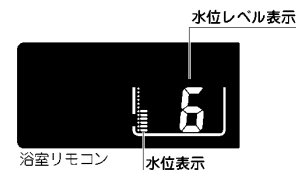

☞ヒント

自動運転を途中でやめるとき…

自動スイッチを押して、自動ランプ（赤）を消灯させてください。

※台所リモコンにはふろ設定温度表示とふろ水位表示はありません。

▶▶しくみ

循環アダプターより上まで残り湯があったり、ふろ設定水位が低い場合（5分以内に自動湯はりが完了した場合は、完了5分前の音声案内は流れません）。

増設リモコンは、完了5分前の音声案内が流れません。

4 … 自動スイッチを押し「入」にする。

—「お湯はりをします」

自動ランプ（赤）が点灯し、浴槽に湯はりを始めます。

- ふろ運転表示と燃焼表示が点灯し（台所・増設リモコンでは燃焼表示のみ）、設定水位まで湯はり・沸かし上げを行います。

—「残りお湯5分でお風呂に入れます」

自動湯はり完了の約5分前に音声案内が流れます。

自動運転でお風呂を沸かす(つづき)

▶▶しくみ

増設リモコンは、お風呂が沸き上がった際にはブザーが鳴ります。(メロディや音声によるお知らせはありません)

■ヒント

保温を途中でやめるとき…

保温中に自動スイッチを押して、自動ランプ(赤)を消灯させてください。

保温についての詳しい情報は…

📖 P32「保温について」

お風呂が沸き上がると…

🎵 (お知らせのメロディ)「お風呂が沸きました」
リモコンの表示画面に保温表示が点灯し、一定時間保温します。
保温時間を変えるときは…

📖 P32「保温時間を変える」



○情報

保温について

- 保温時間が終了すると、リモコンの表示画面から保温表示が消え、自動ランプ(赤)が消灯します。
- 保温表示が出ている間は、約30分(外気温などによって時間が変化します)ごとにお湯の温度をチェックして、温度が下がっていれば自動的に追っだきします。お湯が減ると自動でたし湯します。
- 保温中もふる設定温度を変えることができます。ふる設定温度を高くした場合は、すぐに追っだきが始まります。

自動運転のあれこれ

- 夏期など給水温度が高いときには、水を加熱しないで浴槽にはった後に追っだきをすることがあります。冬期などの気温の低いときも、沸き上がるまでに時間がかかることがあります。このような場合、🎵「残りおよそ5分でお風呂に入れます」とお知らせしてから自動湯はりが完了するまでに5分以上かかることがあります(機器の異常ではありません)。
- 湯はり中に給湯やシャワーを使うと浴槽への湯はりは一時的に停止します。この場合、給湯栓やシャワーから出るお湯の量が少ないと、その温度はふる設定温度となることがあります。また、給水温度や給水圧などの条件によっては、給湯栓やシャワーからお湯が少ししか出ないことやまったく出ないことがあります(機器の異常ではありません)。
- 保温中に浴槽の水位が循環アダプターを下まわると、保温が切れて自動運転が停止することがあります。こんなときは、もう一度自動スイッチを押してください。

※浴槽の残り湯の排出は、自動ランプ(赤)が消灯しているのを確認してから行ってください。

残り湯を沸かしたいとき

- 残り湯や水が循環アダプターより上まである場合には、おいだしスイッチを押すと、水位を変えずに、ふる設定温度まで追っだきします。

📖 P35「お風呂をあつくる(追っだき)」

▶▶しくみ

残り湯がある状態で自動運転をしたり、自動スイッチを何度も「切」にしたり「入」にしたりすると、湯はりの量が設定と異なったり、お湯があふれたりすることがあります。

詳しくは…

📖 P52「■湯はりの量が設定した湯量にならない」

○情報

全自動タイプの動作について

- 本機器は全自動タイプです。「自動運転」でお風呂沸かしをした場合、次のような動作をしてお風呂を沸かします。

全自動タイプ

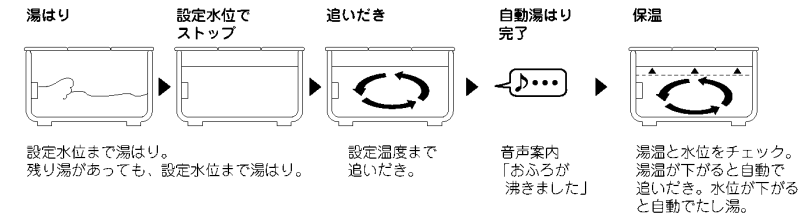

○情報

はじめて自動運転をするときには

- 機器が浴槽の大きさを記憶するため、初めて自動運転をするときは、浴槽に水のない状態にして、排水栓を閉めてから自動スイッチを押してください。詳しくは…

📖 P49「機器を移設・浴槽を交換したとき」

予約運転でお風呂を沸かす

ヒント

時計合せについては…

📖 P19「時計を合わせる」

予約した時刻に入浴できるように、機器が自動でお風呂を沸かします。台所リモコンで操作します。時計合せをしていないと、予約運転をすることはできません。

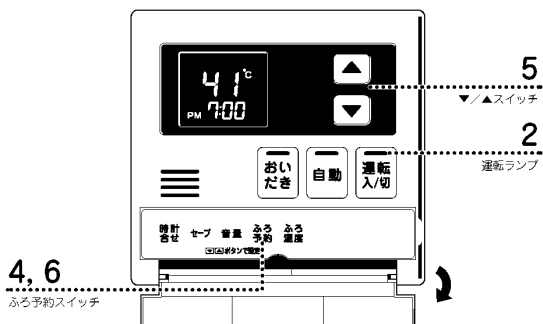

1… 浴槽の排水栓を閉め、浴槽にフタをする。

2… 運転ランプ(黄緑)が点灯していることを確認する。

点灯していない場合は、運転スイッチを押してください。

3… ふろ設定温度とふろ水位を確認する。

浴室リモコンで確認してください。
ふろ設定温度、ふろ水位を変えるときは…

📖 P31「ふろ設定温度を変える」

📖 P29「ふろ設定水位(湯量)を変える」

詳しく

ふろ予約スイッチを押すと、時刻表示部と予約表示以外の表示は消灯します。

ヒント

▼/▲スイッチを使って予約時刻を合わせる方法は、時計を合わせるのと同じです。

📖 P19「時計を合わせる」

予約時刻は、現在時刻より30分以上に設定してください。30分以内になると、予約時刻になってもお風呂への沸き上がりが完了しないことがあります。

5… ▼または ▲ スイッチを押して、予約時刻を設定する。



ヒント

ふろ予約スイッチを押さなくても、そのまま1分間経過すると、自動的に設定が完了します。運転スイッチを押して「切」にすると、予約も解除されます。予約中は運転スイッチを「切」にしないでください。

詳しく

予約運転の場合は、沸き上がり完了5分前のお知らせはしません。増設リモコンは、お風呂が沸き上がった際にはブザーが鳴ります。(メロディや音声によるお知らせはありません)

6… ふろ予約 スイッチを押す。

「設定しました」予約運転の操作は完了です。

●浴室・増設リモコンにも予約表示が点灯します。



(午後8時に設定した場合)

予約時刻の30分前から機器は自動運転を始めます

自動ランプが点灯し、沸きりを開始します。

お風呂が沸き上がると…

「お知らせのメロディ」お風呂が沸きました」リモコンの表示画面に保温表示が点灯し、一定時間保温します。保温時間を変えるときは…

📖 P32「保温時間を変える」



情報

予約運転をキャンセルしたいとき

- 沸き上がりが始まっていないときに予約運転を解除したいときは…もう一度ふろ予約スイッチを押します。リモコンの表示画面の予約表示が消灯するのを確認してください。
- 沸き上がりが始まってしまったから予約運転を解除したいときは…自動スイッチを押して、自動ランプを消灯させてください。

予約時刻の確認だけしたいとき

運転スイッチを「切」にしても、機器は予約時刻を記憶しています。予約時刻を確認したいときには、手順2・4の操作で表示させます。この時点で予約運転が「入」になるため、「予約運転をキャンセルしたいとき」の方法で「切」にするか、運転を「切」にしてください。

毎日同じ時刻にお風呂を沸かすするとき

予約時刻の30分以上前に、毎日、手順1・2・3・4・6の操作を行ってください。

予約時刻になっても沸き上がらない？

- 次のようなときは予約時刻になってもお風呂が沸き上がらないことがあります。
 - ・沸き上がりが始まった後で給湯やシャワーを使用した。
 - ・冬期、ふろ設定温度を高くした。
 - ・予約時刻を現在時刻の30分以内に設定した。
 - ・給水圧、給水温度が低い。
 - ・ふろ設定水位が高い。
 - ・残り湯がある。
 - ・浴槽が大きい。
- 予約運転中でも現在時刻の変更ができますが、現在時刻を変更することで、予約時刻に沸き上がらなかったり、自動沸き上がりが始まってしまうことがあります。

ふろ設定水位を変える

自動運転や予約運転で湯はりをする際の、浴槽にはるお湯の水位を設定できます。浴室リモコンで操作します。

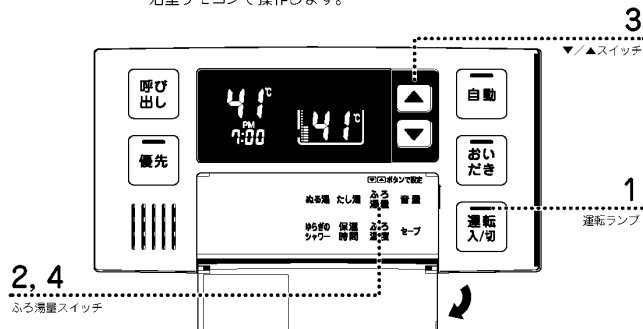

1… 運転ランプ(黄緑)が点灯していることを確認する。

点灯していない場合は、運転スイッチを押してください。

2… ふろ湯量スイッチを押す。

リモコンの表示画面に、水位表示に加えて、水位レベル表示が点灯します。

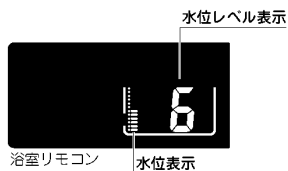

3… ▼または▲スイッチを押して、ふろ設定水位(湯量)を変更する。

▲スイッチを押す： (上がるメロディ) —水位表示が1目盛りずつ上がり、水位レベル表示/ふろ湯量表示も増えます。

▼スイッチを押す： (下がるメロディ) —水位表示が1目盛りずつ下がり、水位レベル表示/ふろ湯量表示も減ります。

4… ふろ湯量スイッチを押す。

「設定しました」元の画面表示に戻り、操作は完了です。

ヒント

リモコンの水位表示は、実際の水位とは異なります。水位表示と水位レベル表示については…

P30「水位について」

詳しくみ

ふろ湯量スイッチを押すと、水位表示と水位レベル表示以外の表示は消灯します。

ヒント

浴槽の形状によっては、高い水位に設定するとお湯があふれることがあります。

詳しくみ

ふろ湯量スイッチを押さなくても、そのまま1分間経過すると、自動的に設定が完了します。

情報

水位について

- 本機器は、自動運転でお風呂を沸かす際、浴槽に設置された循環アダプターよりも何cm上まで(水位)湯はりするかでお湯の量を設定します。
- お買い上げの際には、水位表示が下から6番目(水位レベル表示が6)に設定されています。この場合、循環アダプターから約17cm上の位置まで湯はりします。

水位レベル表示	A 寸法 (cm)	
	洋式バス用設定	和式バス用設定
12	29	43
11	27	40
10	25	37
9	23	34
8	21	31
7	19	28
初期設定……6	17	25
5	15	22
4	13	19
3	11	16
2	9	13
1	7	10

※上表のA寸法はめやすであり、浴槽の形状などにより、実際の水位とは異なります。条件によっては実際の水位が数cm高くなる場合もあります。

ふろ設定温度を変える

自動運転や予約運転で浴槽にはお湯の温度を設定します。おいただき運転の設定温度も同じです。浴室リモコンまたは台所リモコンで操作します。(増設リモコンでは操作できません)

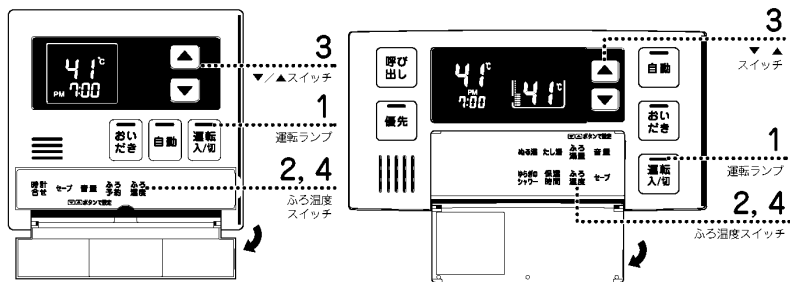

1… 運転ランプ(黄緑)が点灯していることを確認する。

点灯していない場合は、運転スイッチを押してください。

▶▶くみ

ふろ温度スイッチを押すと、浴室リモコンの表示画面ではふろ設定温度表示以外の表示が消灯します。台所リモコンでは、ふろ表示とふろ設定温度表示以外の表示が消灯します。

▶▶くみ

▼または▲スイッチを押し続ける、45℃以下の設定では連続で表示が変わります。46℃以上に設定するときは▲スイッチを1回ずつ押してください。

一度設定したふろ設定温度は、変更するまで記憶しています。

自動運転や予約運転で湯はりをしていられる際でも、ふろ設定温度を変更することができます。

ふろ温度については…

▶▶くみ

操作をしていない側のリモコン(浴室リモコンまたは台所リモコン)では、ふろ設定温度が変更されも音声案内は流れません。

▶▶くみ

ふろ温度スイッチを押さなくても、そのまま1分間経過すると、自動的に設定が完了します。

ふろ設定温度表示 ふろ表示 ふろ設定温度表示



3… ▼または▲スイッチを押して、ふろ温度を設定する。

▲スイッチを押す：「 (上がるメロディ)「ふろ温度を〇〇度に設定しました」

▼スイッチを押す：「 (下がるメロディ)「ふろ温度を〇〇度に設定しました」

4… ふろ温度スイッチを押す。

操作は完了です。

○情報

ふろ温度について

- お買い上げの際には、ふろ設定温度は42℃に設定してあります。

- 設定できる温度は37℃～48℃の12段階です。

※温度はめやすです。

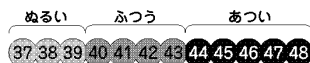

保温時間を変える

自動運転や予約運転でお風呂を沸かしたあとで、何時間保温(温度と水位を保持)するかを設定します。浴室リモコンで操作します。

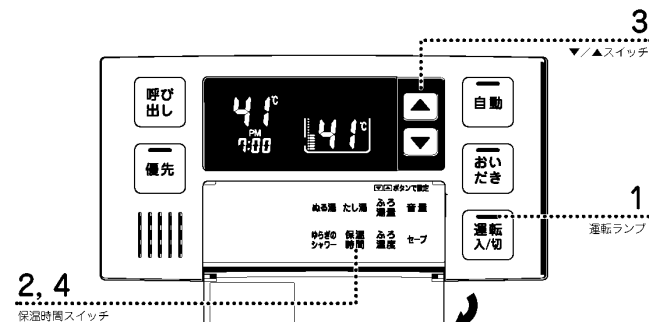

1… 運転ランプ(黄緑)が点灯していることを確認する。

点灯していない場合は、運転スイッチを押してください。

▶▶くみ

保温時間スイッチを押すと、保温時間の表示と保温表示以外の表示は消灯します。

2… 保温時間スイッチを押す。

リモコンの表示画面に保温時間が点灯し、保温表示が点滅します。



▶▶くみ

一度設定した保温時間は、変更するまで記憶しています。

3… ▼または▲スイッチを押して、保温時間を設定する。

▲スイッチを押す：数字が 4 → 6 → 8 → 0 → 1 → 2 → 4 の順に切り替わります。(単位は「時間」です)

▼スイッチを押す：上記とは逆順に切り替わります。

▶▶くみ

保温時間スイッチを押さなくても、そのまま1分間経過すると、自動的に設定が完了します。

4… 保温時間スイッチを押す。

「」設定しました」

操作は完了です。

○情報

保温について

- お買い上げの際には、保温時間は4時間に設定してあります。

※自動運転や予約運転でお風呂を沸かした場合は、保温機能は動きません。

お湯やシャワーを使う

浴室で使用する給湯やシャワーの温度は、台所や洗面所で使用するお湯の温度と同じです。どのリモコンでも操作できますが、浴室リモコンでの操作をおすすめします。

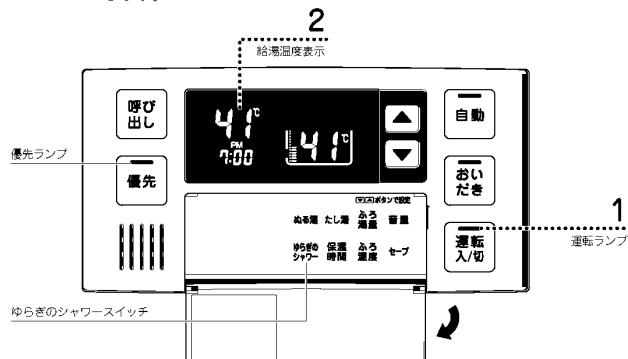

1… 運転スイッチを押して「入」にする。

運転ランプ(黄緑)が点灯します。
運転スイッチを押したリモコンには、優先表示(台所・増設リモコン)または優先ランプ(オレンジ)(浴室リモコン)が点灯します。

浴室リモコンに優先権のない場合は、優先スイッチを押して、浴室リモコンを「優先」にしておいてください。

☞P23「優先スイッチの使いかた」

☞ヒント

シャワーを使用するときには特に、給湯温度に注意してください。シャワーには、39℃～43℃程度の給湯温度をおすすめします。

▶▶しくみ

給水温度が高い場合は、リモコンの温度表示よりもあついお湯が出ます。

2… 給湯温度表示を確認する。

給湯温度を変えるときは…

☞P21「給湯温度を変える」

3… 給湯栓やシャワー栓を開けてお湯を出す。

お湯を使用している際には、リモコンの表示画面に燃焼表示が点灯します。

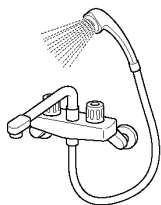
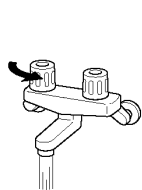

☞情報

ゆらぎのシャワー

- リモコンで設定された給湯温度とそれより約10℃ぬるい温度間で、毎回違ったパターンで湯温がゆらぎながら出てきます。
- ゆらぎのシャワーを使うには…

① 運転ランプが点灯しているのを確認し、浴室リモコンのゆらぎのシャワースイッチを押します。

表示画面にゆらぎ表示が点灯します。台所リモコンに優先権があった場合には、ゆらぎのシャワースイッチを押すと同時に優先権が浴室リモコンに移り、優先ランプ(オレンジ)が点灯します。

このとき、給湯設定温度が38℃以下だった場合には、39℃になり、45℃以上だった場合には、44℃に変更され、給湯温度表示も変わります。

② ▼または▲スイッチを押して、給湯温度を設定します。

設定できる温度は39℃～44℃の6段階です。

③ シャワー栓を開いて、ゆらぎのシャワーを使います。

連続で15分間ゆらぎながら出てきます。

15分過ぎるか、シャワー栓を閉めると、ゆらぎ表示が消灯して、ゆらぎのシャワーも終了します。

※給湯温度は、②で表示された温度のままになります。



お湯を使うときはやけどに注意

- お湯を使用している本人以外(特に小さなお子さまなど)は給湯温度を変えないでください。
 - お湯を使うときは給湯温度表示を確認し、必ず手でお湯の温度を確認し、湯温が安定してから使用してください。
 - お湯を一度止めて再度使用するとき、一瞬熱いお湯が出る場合がありますので、出始めのお湯は体にかけないでください。
 - 給湯温度を変更するときや優先を切り替えるときは、他の人がお湯を使っていないことを確認してください。
 - 他の人がお湯を使っていると、そのお湯の温度も変わるためやけどをすることがあります。
 - 優先を切り替えたときは、必ず給湯温度を確認してください。温度が変わることがあります。
- ☞P23「優先スイッチの使いかた」



高温注意

⚠警告

ゆらぎのシャワーの注意

- 下記の方はゆらぎのシャワーを使用すると体調をくずすことがあります。
 - ・妊娠中の方
 - ・医者から入浴を禁じられている方
 - ・お酒を飲んだ後や梁酒をされた方
 - ・高血圧の方
 - ・体力の弱っている方
 - ・体調の悪い方

お風呂をあつくる(追いだき)

浴室リモコンと台所リモコンで操作できます。増設リモコンでは操作できません。

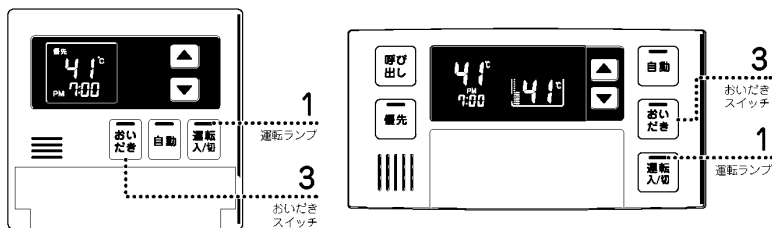

1… 運転ランプ(黄緑)が点灯していることを確認する。

点灯していない場合は、運転スイッチを押してください。

2… 浴槽に、循環アダプターの上までお湯(水)が入っている事を確認する。

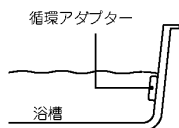

3… おいだきスイッチを押す。

→「おいだき」を押す

おいだきランプ(黄緑)が点灯し、追いだき運転を行います。

台所リモコンの表示画面には燃焼表示が、浴室リモコンの表示画面には燃焼表示とお風呂運転表示が、それぞれ点灯します。



おいだき運転を途中でやめるときには…

おいだきスイッチを押して、おいだきランプ(黄緑)を消灯させてください。

おいだき運転が終わると

● 台所リモコンで操作した場合、沸き上がると…

→「お風呂が沸きました」

ただし、自動運転中(保温中)は、音声案内は流れません。

※浴室リモコンで操作した場合は、沸き上がりのお知らせはしません。

▶▶しくみ

浴室リモコンで操作した場合

約3分間追いだきします。3分間追いだきして、お風呂設定温度以上にならなかったときは、そのままお風呂設定温度まで追いだきします。

台所リモコンで操作した場合

約1分間ポンプ運転をした後お風呂設定温度まで追いだきします。

▶▶しくみ

給湯中に台所リモコンのおいだきスイッチを押したり、台所リモコンのおいだきスイッチを押した後は約1分以内に給湯を始めたときは、おいだき運転がすぐには始まらなかつたり一時停止したりします。給湯を止めた後においだき運転を開始します。

▶▶しくみ

追いだき中に、循環アダプターから泡がでてくる場合があります。

▶▶しくみ

おいだきスイッチを押して、お風呂沸かしをした場合(自動スイッチを一度も押さないで)、保温はしません。

情報

循環アダプターの上までお湯(水)が入っていないときに
おいだきスイッチを押すと…

▶▶しくみ

自動ランプ(赤)が点灯した場合は、自動運転に移行し、自動運転と同じ動作(湯はり・沸き上げ・保温)をします。

☞P24「自動運転でお風呂を沸かす」

● 浴室リモコンで操作したときは、浴槽に約6リットル湯はりしたあと、自動運転に切り替わります。このとき、おいだきランプ(黄緑)は消灯して、自動ランプ(赤)が点灯します。

● 台所リモコンで操作したときは、浴槽に約6リットル湯はりし、約10分間ポンプ運転をした後、リモコンに故障表示「632」が点滅して運転が停止します。

☞P52「故障かな?と思ったら」

※いずれの場合も、浴槽に6リットル湯はりして水位が循環アダプターの上まで達し、機器が「残り湯がある」と判断した場合はおいだき運転に入ります。

※故障表示「632」が点滅した場合は、運転スイッチを「切」にしてから再度「入」にし、排水栓が閉じていることを確認し、浴槽にお湯(水)を足してから、再度おいだきスイッチを押してください。

おいだき運転あれこれ

● 保温中でもおいだき運転ができます。おいだき運転終了後10～40分たつと、再びお風呂設定温度での保温に戻ります。



警告

やけどに注意

● 追いだきのときは循環アダプターからあつのお湯が出ますので、手や身体を近づけないでください。



高温注意

お風呂をぬるくする

浴室リモコンで操作できます。台所・増設リモコンでは操作できません。
浴槽の残り湯の量に関係なくはたります。

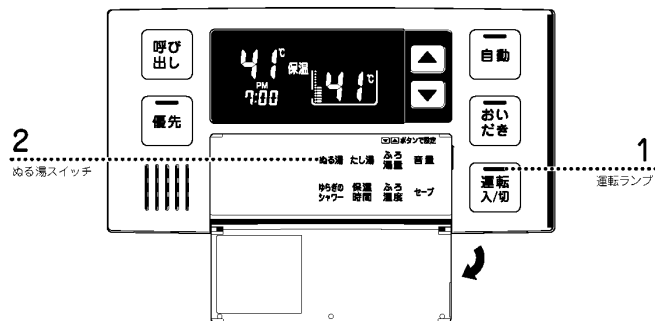

1… 運転ランプ(黄緑)が点灯していることを確認する。

点灯していない場合は、運転スイッチを押してください。

2… ぬる湯 スイッチを押す。

「水をたします」
ぬる湯表示とふろ運転表示が点灯し、循環アダプターより浴槽に約10リットル注水します。



ぬる湯運転を途中でやめるときには…

もう一度、ぬる湯スイッチを押してください。

▶▶しくみ

給湯やシャワー使用中は、ぬる湯スイッチを押しても注水されません。給湯やシャワーの使用をやめた後に注水します。

ぬる湯運転中に給湯やシャワーを使用すると、ぬる湯運転は一時中断します。このとき給湯栓から水が出る場合があります。

保温中でもぬる湯運転ができます。ぬる湯運転後30分たつと、再びふろ設定温度での保温に戻ります。

ぬる湯運転をすると水位が上がります。浴槽の水位がもともと高い場合には、お湯があふれることがあります。

ぬる湯運転中は、循環アダプターから泡がでてくる場合があります。

お風呂のお湯をふやす

浴室リモコンで操作できます。台所・増設リモコンでは操作できません。
浴槽の残り湯の量に関係なくはたります。

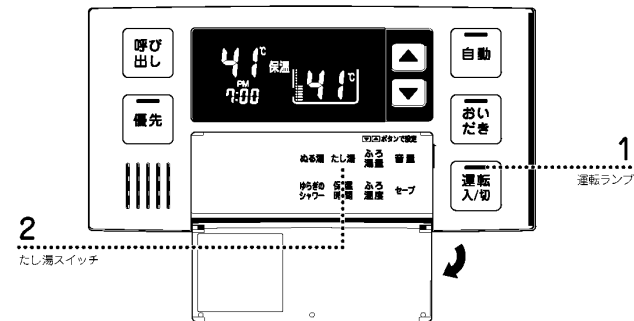

1… 運転ランプ(黄緑)が点灯していることを確認する。

点灯していない場合は、運転スイッチを押してください。

2… たし湯 スイッチを押す。

「お湯をたします」
たし湯表示とふろ運転表示、燃焼表示が点灯し、ふろ設定温度のお湯を循環アダプターより浴槽に約20リットル注湯します。

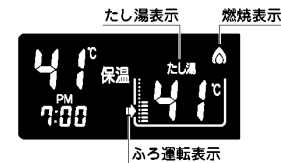

たし湯運転を途中でやめるときには…

もう一度、たし湯スイッチを押してください。

▶▶しくみ

給湯やシャワー使用中は、たし湯スイッチを押しても注湯されません。給湯やシャワーの使用をやめた後に注湯します。

たし湯運転中に給湯やシャワーを使用すると、たし湯運転は一時中断します。このとき給湯栓からふろ設定温度のお湯が出る場合があります。

保温中でもたし湯運転ができます。たし湯運転をすると水位が上がります。浴槽の水位がもともと高い場合には、お湯があふれることがあります。

たし湯運転中は、循環アダプターから泡がでてくる場合があります。設定水位が高いときは、たし湯運転中に入浴するとお湯があふれることがあります。

浴室から人を呼ぶ

浴室リモコンと台所リモコンを設置している場合には、浴室リモコンを操作して、台所リモコンから呼び出し音を鳴らすことができます。
増設リモコンを設置している場合は、増設リモコンからも呼び出し音が鳴ります。

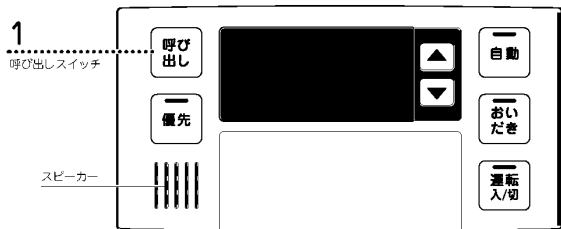

▶▶しくみ

運転スイッチが「入」「切」の、どちらでも呼び出し音を鳴らすことができます。
増設リモコンは、操作音を消している場合、呼び出し音「ピーッピビ」は鳴りません。

▶▶ P44 「増設リモコンの操作音を消す」

1 … 呼び出し スイッチを押す。

台所リモコン（および増設リモコン）のスピーカーから、「ピーッピビ」と5回鳴ります。

浴室リモコンでは、呼び出しスイッチを押している間「ピーッピッ」と鳴ります。

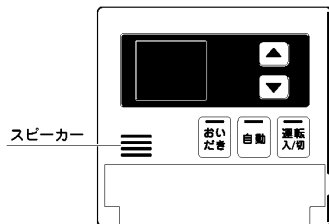

台所・増設リモコン

▶▶しくみ

排水栓を抜くときに、循環アダプターの上端より上に約5cm以上の水位があれば「セルフクリーニング機能」がはたらきます。



循環アダプターからお湯の排出口が終わると、自動的に停止します。

セルフクリーニング機能

自動運転や予約運転でお風呂を沸かした後は、お風呂のお湯を抜くと、ふろ配管に残ったお湯が循環アダプターから自動的に排出されます（セルフクリーニング機能）。次にお風呂を沸かすときに新しいお湯に残り湯が混ざることがなく、きれいなお湯で入浴できます。

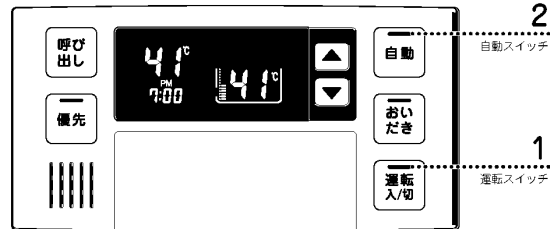

1 … 運転ランプ(黄緑)が点灯していることを確認する。

点灯していない場合は、運転スイッチを押してください。

2 … 自動ランプ(赤)が消灯していることを確認する。

消灯していない場合は、自動スイッチを押してください。

3 … 浴槽の排水栓を抜く。

循環アダプター上端より水位が約5cm（浴槽の使用状況などにより若干異なります）まで下がったことをセンサーが感知すると、循環アダプターに約5リットルのふろ設定温度のお湯を供給し、配管に残ったお湯を押し流します。

セルフクリーニング中は、リモコンの表示画面に自動運転の湯はり中と同じ表示が出ます。

○情報

セルフクリーニング機能

- ふろ設定温度によってはあついお湯が出ますので、やけどにご注意ください。
- 排水栓を抜かなくても、循環アダプターより水位が下がると機器がセルフクリーニングを開始します。
- 自動運転や予約運転でお風呂を沸かした後に運転を「切」にしても、再度運転を「入」にすればセルフクリーニング機能がはたらきます。
- 次のようなときは、セルフクリーニング機能ははたらきません。
 - ・ もともと浴槽の水位が低い(循環アダプター上端から5cm以下)とき。
 - ・ 排水中に給湯やシャワーを使用したとき。
 - ・ 大型浴槽をご使用の場合や、配水管のゴミ詰りなどにより、排水時間が長いとき。
 - ・ 自動運転中、お風呂が沸き上がる前に自動運転を「切」にしたとき。
 - ・ 自動運転を「切」にした直後、まだポンプが回っている(循環アダプターからまだお湯が出ている)ときに、浴槽の排水栓を抜いたとき。

リモコン表示の節電設定

お使いのリモコンには、表示電力を節約する節電機能（セーブモード）が搭載されています。セーブモードを「On」に設定しておくとお湯を使用したりリモコン操作を行ってからしばらくつとリモコンの画面表示が消灯します。それぞれのリモコンごとに設定できます。

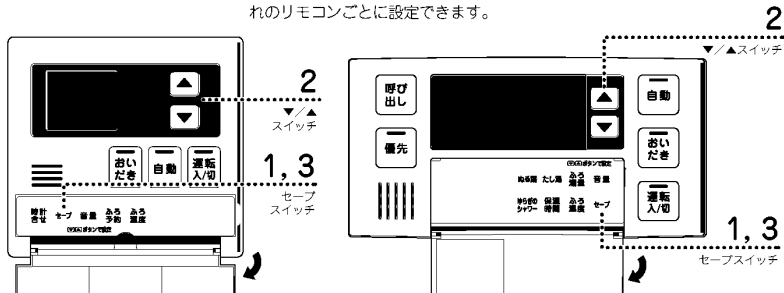

▶▶しくみ

運転が「入」「切」のどちらの状態でも、操作できます。
運転が「入」の場合は、セーブスイッチを押すと「On」または「Off」が表示され、それ以外の表示が消灯します。

1… セーブスイッチを押す。

表示画面に「On」または「Off」が表示されます。



台所・増設リモコン

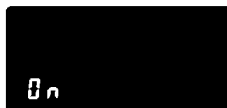

浴室リモコン

2… ▼または▲スイッチを押して、「On」または「Off」を設定する。

On：節電機能がはたらき、表示画面が消灯します。
Off：節電機能がはたらかず、表示画面は消灯しません。

3… セーブスイッチを押す。

「設定しました」
設定が完了します。

○情報

リモコンの表示電力を節約するセーブモード「On」

●リモコンの無駄な電力消費を防ぐため、給湯を使用してから約25分たつと画面表示が消えて、運転ランプ（黄緑）のみ点灯します。浴室リモコンに優先権のある場合は、浴室リモコンの優先ランプ（オレンジ）も点灯します。ただし、給湯栓を一度も開けていない状態では、表示画面は消灯しません。一度給湯を使用してください。機器を再使用したり、いずれかのスイッチを押すと、表示画面が点灯します。

※▼/▲スイッチ・運転スイッチを押すと、表示画面が消灯する前の状態に戻ります。

※▼/▲スイッチ、運転スイッチ以外のスイッチを押すと表示画面が再び点灯するとともに、押したスイッチの動作が開始します。

※電源プラグが抜けたり、停電があった場合には、セーブモードは「On」になりません。

▶▶しくみ

セーブスイッチを押さなくても、そのまま1分間経過すると、自動的に設定が完了します。
増設リモコンは、音声案内はありません。

▶▶しくみ

セーブモード「On」でも、こんなときは表示画面は消灯しません
・自動が「入」のときや給湯設定温度が60℃のとき（安全のため）
・台所リモコンでは予約運転中

音声やメロディの大きさを変える

リモコンから出る音声やメロディの大きさを変えることができます。台所リモコン・浴室リモコンともそれぞれで操作してください。増設リモコンにはこの機能はありません。（音声も出ません）

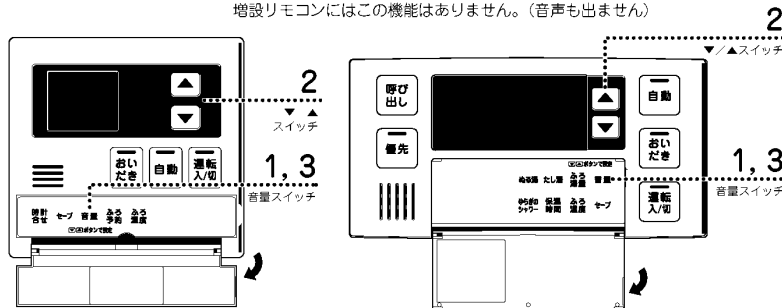

▶▶しくみ

運転が「入」「切」のどちらの状態でも、操作できます。
運転が「入」の場合は、音量スイッチを押すと音量を表す数字が表示され、それ以外の表示が消灯します。

1… 音量スイッチを押す。

表示画面に音量が「-」「0」「1」「2」「3」のいずれかで表示されます。



台所リモコン



浴室リモコン

▽ヒント

音量を小さくすると、お知らせ音が開きにくいことがありますのでご注意ください。

▶▶しくみ

音量を「-」に設定すると、操作音（各スイッチを操作したときの「ピッ」という音）も消えます。

▶▶しくみ

音量スイッチを押さなくても、そのまま1分間経過すると、自動的に設定が完了します。
音声および音を消しても、注意喚起する音声や湯はり完了の電子音、呼び出し音は消すことができません。
一度設定した音量は、変更するまで記憶しています。

2… ▼または▲スイッチを押して、音量を変更する。

▲スイッチを押す：数字が 2 → 3 → → 0 → 1 → 2 の順に切り替わります。

▼スイッチを押す：上記とは逆順に切り替わります。

📖「音量について」

3… 音量スイッチを押す。

設定が完了します。

○情報

音量について

●お買い上げの際には、中（標準）に設定してあります。
音声と湯はり完了の音楽の音量は下表のように変わります。

▼/▲スイッチを押したときお知らせする音声	リモコンの表示	音声	湯はり完了の音楽
▲を押す (ピッ) 音声は大きです	3	大	大
初期設定 (ピッ) 音声は標準です	2	中	中
▼を押す (ピッ) 音声は小さです	1	小	小
📖を押す (ピッ) 音声を消します	0	なし	中(電子音のみ)
📖を押す (ピッ) 音を消します	-	なし	なし

音声やメロディの大きさを変える(つづき)

▶▶しくみ

増設リモコンからは音声は出ません。電子音のみでお知らせします。

○情報

音声について

●各スイッチを押したときに出る音声は下表のとおりです。

()内は同時に出る電子音など、○/○は設定される温度

操作するスイッチ・条件など		浴室リモコンから出る音声・電子音	台所リモコンから出る音声・電子音 増設リモコンから出る電子音
運転(「入」にする)	給湯温度が60℃以外 給湯温度が60℃のとき	(ビップ)あついお湯が出ます	あついお湯が出ます
優先	浴室→台所へ優先切替	給湯設定温度変化なし 台所60℃	(ビップ)あついお湯が出ます
		給湯設定温度変化あり 台所60℃	(ビップ)あついお湯が出ます
	台所→浴室へ優先切替	給湯設定温度変化なし 浴室60℃	(ビップ)あついお湯が出ます
		給湯設定温度変化あり 浴室60℃	(ビップ)あついお湯が出ます
給湯温度 ▲ 給湯温度(60℃設定)	浴室リモコン優先のとき	(上がるメロディー)給湯温度を...に設定しました (上がるメロディー)あついお湯が出ます	あついお湯が出ます
給湯温度 ▼ 給湯温度▼または▲	台所・増設リモコン優先のとき	(下がるメロディー)給湯温度を...に設定しました 給湯温度は変更できません	給湯温度が変更されました
自動	自動湯はり終了時	音量大 中・小 音響設定音声消	お湯はりします (ビップビップと5回)残りおよそ5分でおふろに入れます (ビップビップと5回)
	自動湯はり終了時	音量大 中・小 音響設定音声消	(音楽)おふろが沸きました (ビップビップと5回)
	おいだき たし湯	スイッチを押したとき	(ビップ)お湯をたします
	おふろ温度	▲ ▼	(上がるメロディー)おふろ温度を...に設定しました (下がるメロディー)おふろ温度を...に設定しました
湯量	▲ ▼	(上がるメロディー) (下がるメロディー)	
ゆらぎのシャワー・保冷期間 おふろ温度・おふろ湯量・音響	スイッチを押したとき	(ビップ)	給湯温度が変更されました ※温度が変わったときのみ
音量	▲を押す	3	(ビップ)音声は大きです
	初期設定	2	(ビップ)音声は標準です
	▼を押す	1	(ビップ)音声は小です
	0を押す	0	(ビップ)音声を消します
呼び出し	▼を押す	—	(ビップ)音を消します

操作するスイッチ・条件など		台所リモコンから出る音声・電子音 増設リモコンから出る電子音	浴室リモコンから出る音声・電子音
運転(「入」にする)	給湯温度が60℃以外 給湯温度が60℃のとき	(ビップ)あついお湯が出ます	あついお湯が出ます
給湯温度 ▲ 給湯温度(60℃設定)	台所・増設リモコン優先のとき	(上がるメロディー)給湯温度を...に設定しました (上がるメロディー)あついお湯が出ます	給湯温度が変更されました あついお湯が出ます
給湯温度 ▼ 給湯温度▼または▲	浴室リモコン優先のとき	(下がるメロディー)給湯温度を...に設定しました 給湯温度は変更できません	給湯温度が変更されました
自動	自動湯はり終了時	音量大 中・小 音響設定音声消	お湯はりします (ビップビップと5回)残りおよそ5分でおふろに入れます (ビップビップと5回)
	自動湯はり終了時	音量大 中・小 音響設定音声消	(音楽)おふろが沸きました (ビップビップと5回)
	おふろ温度	▲ ▼	(上がるメロディー)おふろ温度を...に設定しました (下がるメロディー)おふろ温度を...に設定しました
	音量	▲を押す	3
初期設定		2	(ビップ)音声は標準です
▼を押す		1	(ビップ)音声は小です
0を押す		0	(ビップ)音声を消します
湯量設定・おふろ湯量	▼または▲	(ビップ)	(ビップ)音を消します
おいだき	スイッチを押したとき	(ビップ)おいだきします	おいだきします

増設リモコンの操作音を消す

■ヒント

浴室リモコン、台所リモコンの操作音を消すには、音量スイッチを使用します。

▶▶ P42「音声やメロディの大きさを変える」

増設リモコンの操作音(各スイッチの操作をしたときの「ビップ」という音)を消すことができます。増設リモコンで操作してください。

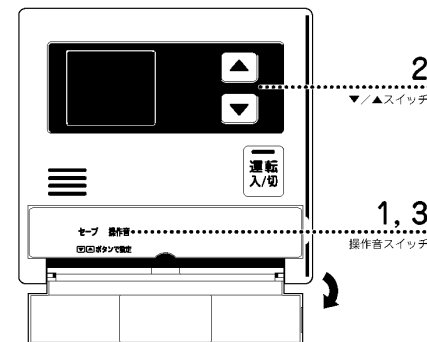

1... 操作音スイッチを押す。

表示画面に「On」または「OFF」が表示されます。



2... ▼または▲スイッチを押して、「0n」または「OFF」を設定する。

Onに設定: 「ビップビップ」と鳴り、リモコンは消音しません。
OFFに設定: 「ビップ」と鳴り、リモコンは消音します。

3... 操作音スイッチを押す。

設定が完了します。

▶▶しくみ

運転が「入」「切」のどちらの状態でも、操作できます。

運転が「入」の場合は、操作音スイッチを押すと「On」または「OFF」が表示され、それ以外の表示が消灯します。

▶▶しくみ

操作音スイッチを押さなくても、そのまゝ1分間経過すると、自動的に設定が完了します。

冬の凍結による破損予防について

暖かい地域でお使いのお客様も、必ずお読みください。

⚠️ 注意

- 冬期は暖かい地方でも、機器や配管の水が凍結し、破損事故が起こることがあります。こうした事故を予防するために、次のような処置をお取りください。
- 外気温が極端に低く（-15℃以下）なったり、そうでなくても風のあるときには、「対策-1」では凍結予防ができなくなります。そのような場合には、「対策-2」「対策-3」を行ってください。
- 冬期に長期間機器を使用しないときは、必ず「対策-3」を行ってください。
- 凍結による故障の場合は、保証期間内でも有償修理となります。

◆◆ 対策-1…凍結予防ヒーターと自動ポンプ運転による方法

この機器には、外気温が下がると自動的に機器内を保温するヒーター（給湯側）と自動ポンプ運転装置（ふろ側）が組み込まれています。

① 電源プラグがコンセントに差し込まれていることを確認してください。

抜けていると作動しませんので注意してください。

② 浴槽に水を張っておいてください。

水位が、循環アダプター上端から上に5cm以上まであることを確認してください。

外気温が下がると…

自動的に凍結予防ヒーターが作動します。

自動ポンプ運転を開始すると、すべてのリモコンには凍結予防表示が現れ、浴室リモコンにはさらにふろ運転表示が現れます。



◆◆ 対策-2…給湯栓から水を流す方法

給湯栓から水を流すことにより、機器本体だけでなく給水・給湯配管、バルブ類の凍結予防もできます。

ただし、ふろ側は自動ポンプ運転により凍結を予防しますので、「対策-1」は必ず同時に行ってください。

① リモコンの運転スイッチを「切」にします。

② ガス栓を閉じます。

③ おふろの給湯栓を開け、1分間に約400ミリリットルの水を流しておいてください。

※浴槽に水を流すと、浴槽から水があふれることがあります。

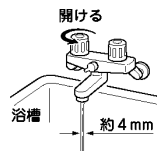

⚠️ 注意

- 流量（水の出具合）が不安定になることがあります。念のため、30分くらい後にもう一度流量（水の出具合）をご確認ください。
- サーマスタット式やシングルレバー式の混合水栓の場合は、再使用時の設定温度にご注意ください。

⚠️ ヒント

サーモスタット式やシングルレバー式の混合水栓の場合は、設定を最高温度の位置にしてください。シャワーヘッドから水を流す場合、シャワーヘッドが浴槽内に落ち込まないような位置で固定してください。

◆◆ 対策-3…水抜きによる方法

機器内の水を抜き、凍結を予防する方法です。外気温が極端に低くなる場合は、この方法で行ってください。また、長期間にわたって機器を使用しないときにも、必ずこの「対策-3」の水抜きを行ってください。

- 使用後は機器内のお湯が高温になっていますので、機器が冷めてから行ってください。
- パイプシャフト設置の場合、パイプシャフト内に水をこぼさないよう、排水を容器などで受けてください。

※給湯側、ふろ側の順に行います。

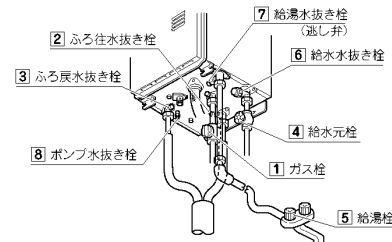

◆◆ 1…給湯側の水抜き

- ① リモコンの運転スイッチを「切」にします。（電源プラグはまだ抜かないでください）
- ② ガス栓①を閉じます。
- ③ 給水元栓④を閉じます。
- ④ 給湯栓⑤をすべて（シャワーなどを含む）開けてください。
- ⑤ 給水元栓④・給湯水抜き栓⑦を開けてください。

◆◆ 2…ふろ側の水抜き

- ① ガス栓①・給水元栓④が閉じてあることを確認します。
- ② 浴槽の水を排出してください。（浴槽の排水栓を開けてください）
- ③ 浴室リモコンの運転スイッチを押して「入」にする）ください。
表示画面が点灯します。
- ④ 浴室リモコンのおいだしスイッチを押して「入」にする）、浴槽の循環アダプターから水（お湯）が出てくることを確認してください。
- ⑤ 排水が止まったら再度おいだしスイッチを押して「切」にする）おいだし運転を中止し、もう一度おいだしスイッチを押して「入」にする）排水運転し、約1分間そのままにしておいてください。
- ⑥ 排水の確認後、運転スイッチを押して「切」にする）ください。
排水運転のまま数分放置すると表示画面に故障表示が点滅する場合がありますが、異常ではありません。
- ⑦ ふろ往水抜き栓②・ふろ戻水抜き栓③・ポンプ水抜き栓⑧を開けてください。
- ⑧ 電源プラグを抜いてください。（分電盤の専用ブレーカーを「切」にしてください）

以上の操作で、機器内の水が排出されますので、次にお使いになるまで給湯栓は開けたままにしておいてください。
ふろの水抜きを行った後は、浴槽に水を流し込まないでください。

⚠️ ヒント

手順④について

浴槽が機器より高い位置にある（2階に浴槽を設置など）場合は、ふろ往水抜き栓を開けてから、浴室リモコンのおいだしスイッチを押して「入」にする）、ふろ往水抜き栓から水（お湯）が出てくることを確認してください。

冬の凍結による破損予防について(つづき)

◆◆◆ 水抜きした機器を、次に使うとき

はじめてご使用になる場合や、水抜き後の再使用の場合は機器に通水してください。

※再度使う場合の「通水」は、給湯側から行ってください。

◆◆◆ 1…給湯側への通水

- ① 給湯栓[5]をすべて(シャワーなどを含む)閉じてください。
- ② 給水水抜き栓[6]・給湯水抜き栓[7]を開めてください。
- ③ 給水元栓[4]を全開にしてください。
すべての水抜き栓から水がもれていないか確認してください。
- ④ 給湯栓[5]を開け通水を確認した後、給湯栓[5]を閉じてください。

◆◆◆ 2…ふろ側への通水

- ① ふろ往水抜き栓[2]・ふろ戻水抜き栓[3]・ポンプ水抜き栓[8]をすべて開めてください。
- ② 電源プラグをコンセントに差し込んでください。
(分電盤の専用ブレーカーを「入」にしてください)
- ③ リモコンの運転スイッチが「切」になっている(表示画面が消灯している)ことを確認した後、ガス栓[1]を全開にしてください。
- ④ リモコンの運転スイッチを押して(「入」にする)ください。表示画面が点灯したら自動スイッチを押すと(「入」にする)自動的に注水されます。
表示画面に燃焼表示が点灯し、浴槽の循環アダプターからお湯が出ることを確認してください。
- ⑤ もう一度自動スイッチを押す(「切」にする)と、自動湯はりを中止します。

- ◆◆◆ 3…機器への通水が終了したら、運転スイッチを押して(「切」にする)、表示画面が消灯するのを確認してください。

長期間使用しないとき

長期間ご使用にならない場合は、次のことを行っておいてください。

1… ガス栓を閉じる。

機器の下方にガス栓があります。



2… 給水元栓を閉じる。

機器の下方に給水元栓があります。



3… 機器の水抜きをする。

☞ P46「対策-3…水抜きによる方法」



4… 電源プラグが抜いてある(分電盤の専用ブレーカーが「切」になっている)ことを確認する。

機器付近の壁、分電盤

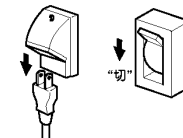

警告

ぬれた手で電源プラグをさわらない

●電源プラグをコンセントから抜く際は、ぬれた手で電源プラグをさわらないでください。感電のおそれがあります。



機器を移設・浴槽を交換したとき

増・改築などで浴槽を買い替えた場合や機器の設置場所を移動した場合は、新しい浴槽サイズなどを機器に記憶させる必要があります。下記の手順に従って記憶内容の消去および自動運転の試運転を行ってください。浴室リモコンで操作します。

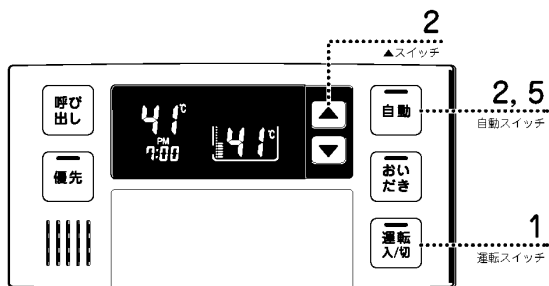

1… 運転スイッチを押して「入」にする。

運転ランプ（黄緑）が点灯します。

2… ▲スイッチを押しながら自動スイッチを1秒以上押し続ける。

浴槽サイズ（お湯の量と水位の関係）の記憶が消去されると、下図のように浴槽のマークが点滅します。



3… 浴槽の残り湯をすべて排出する。

4… 排水栓をしっかりと閉じる。

5… 自動スイッチを押す（「入」にする）。

自動運転が始まります。

自動運転の動き（例）

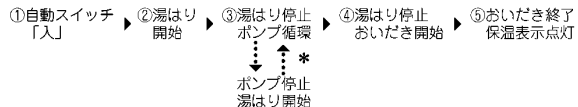

*循環アダプターより水位が高くなるまで繰り返す。

試運転が完了し、新しい浴槽サイズ（お湯の量と水位の関係）を記憶しました。

ヒント

浴槽にお湯が残った状態で手順4以下の操作を行うと、その後湯はり時間が長くなったり、低い水位設定時に機器が作動しないなどの不具合が生じることがあります。

ヒント

運転中に浴槽には、給湯栓からお湯を入れしないでください。運転中何回か停止しますが異常ではありません。試運転終了まで20～30分がかかります。

点検のポイントとお手入れ

安全にお使いいただくために、点検とお手入れは定期的に行ってください。機器などのお手入れは機器が冷めてから行ってください。

◆◆ 日常の点検

◆◆ 点検のポイント — 機器周辺の状態

- 機器のまわりおよび排気口・排気筒トップのそばに燃えやすい物はありますか？
 - 排気口をなにかがふさいでいませんか？詳しくは…
- 📖 P4「引火のおそれのあるものの使用禁止 スプレー缶厳禁」
📖 P5「可燃物に注意」

◆◆ 点検のポイント — 機器の状態

- 機器および配管から水漏れはありますか？
 - 機器および配管からガスの臭気はありますか？
 - 運転中に機器から異常燃焼の音（点火時や使用時にゴーと音がする）や他の異常音は聞こえませんか？
 - 機器の外観に異常は見られませんか？
 - 万一異常を感じたときは…
- 📖 P3「ガス漏れ時の処置」
📖 P5「異常時の処置 地震・火災などの緊急のときには」

📖 ヒント

機器本体には安全に関する注意ラベルが貼ってあります。汚れたり、読めなくなったときはやわらかい布などで汚れを拭き取ってください。また、お手入れの際にははがれないようご注意ください。もしはがれたり読めなくなった場合は、新しいラベルに貼り替えてください。ラベルについては販売店にお問い合わせください。

定期点検のすすめ（有料）

- ご使用上支障がない場合でも、不慮の事故を防ぎ、安心してより長くご使用いただくために、燃焼部等は年1回程度の定期点検をおすすめします。なお、給水用具（逆流防止装置）に関しては4～6年に1回程度の点検をおすすめします。
 - 万一使用中に異常音が生ずる、排気に不快な臭いが混ざっている、排気が目にしみるなどの異常に気づいたときは…
- 📖 P5「異常時の処置 地震・火災などの緊急のときには」
📖 P7「サービスを依頼されるとき」

お願い

◆◆ 日常のお手入れ

◆◆ 機器とリモコンのお手入れ

- 機器やリモコンの表面が汚れたときは、台所用中性洗剤（野菜・食器洗い用）を含ませた布で軽く拭き取ってください。台所用中性洗剤（野菜・食器洗い用）以外の洗剤やみがき粉・シンナー・ベンジン・エタノールやたわしなどの硬いものを使用しないでください。表面の光沢や印刷・文字などが消えたりキズがつきます。
- 台所リモコンおよび増設リモコンは防水タイプではありません。浴室リモコンは防水タイプですが、むやみに水をかけないでください。故障の原因となります。

📖 P8「お手入れの際の注意」

- 給水水抜き栓先端のストレーナにゴミなどが付いているとお湯の量が少なくなります。こんなときは給水水抜き栓を開けてから給水水抜き栓をはずして、ストレーナに付いているゴミを取り除いてください。特に近くで水道配管工事などがあったときはご注意ください。

📖 ヒント

水抜き栓のお手入れは、必ず給水元栓を開めてから行ってください。

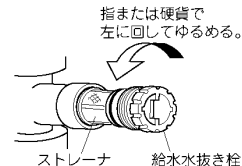

点検のポイントとお手入れ(つづき)

●機器の給気口が、ほこりやゴミで詰ったまま使用すると、不完全燃焼などの原因となります。給気口のほこりやゴミを十分に取除いてご使用ください。

◆◆ 給湯栓のお手入れ

●給湯栓の先端に泡沫器が内蔵されているものは、ときどき内部フィルターを掃除してください。
詳しくは水栓の取扱説明書をご覧ください。

◆◆ 循環フィルターのお手入れ

●循環アダプターの循環フィルターは定期的(月2~4回)に掃除してください。

① 循環フィルターを左に回す。



② 手前に引いて循環アダプター本体から取り外す。



③ 循環フィルター正面と側面の裏表面をブラシなどで掃除する。

金属などの固いブラシは使わないでください。



④ ▼マークを合わせてはめる。



⑤ 差し込んで“カチッ”と止まるまで右に回す。



循環フィルターのお手入れの後は…

- 循環フィルターは元通り確実に取り付けてください。フィルターが外れていたたり、取り付け方が不十分な状態で使用すると機器故障の原因となります。
- 循環フィルター以外は外さないでください。
- これらを守らずに機器が故障したときの修理は、保証期間内でも有料です。

お願い

ヒント

循環フィルターの形状は、右図とは異なることがあります。

故障かな?と思ったら

修理を依頼される前に次のことを確認してください。

◆◆ お湯の温度について

■ 給湯栓を開いてもお湯が出ない

- ガス栓：給水元栓が全開になっていますか？
- 断水していませんか？
- 給湯栓は十分に開いていますか？
- ガスメーター（マイコンメーター）がガスを遮断していませんか？
- 水抜き栓のストレーナにゴミなどが詰っていませんか？ (□P50)
- 凍結していませんか？
- 運転スイッチが「切」になっていませんか？

■ 給湯栓を開いてもすぐお湯にならない

- 機器から給湯栓まで距離がありますので、お湯が出てくるまで少し時間がかかります。

■ 低温のお湯が出ない

- ガス栓：給水元栓が全開になっていますか？
- 給湯温度の設定は適切ですか？ (□P21)
- 低温のお湯を少量出そうとすると、お湯の温度が高くなります。給湯栓をもっと開いてお湯の量を多くすれば、お湯の温度は安定します。
- 夏期などの水温が高いときには、設定温度よりあついお湯が出るがありますが、異常ではありません。

■ 高温のお湯が出ない

- ガス栓：給水元栓が全開になっていますか？
- 給湯温度の設定は適切ですか？ (□P21)
- 冬期など、水温が低いときに高温のお湯を多く出そうとすると、設定した温度（高温）のお湯が出ない場合があります。給湯栓を少し開いてお湯の量を少なくすれば、設定したお湯の温度になります。
- 混合水栓をご使用の場合、水が回り込んでお湯がぬるくなることがあります。
- 自動運転の湯はり中やたし湯運転中に台所などでお湯を使うと、リモコンの表示はそのままでふろ設定温度のお湯が出ます。また、湯はり・たし湯運転終了後も、一度お湯の使用をやめるまでは、やけど防止のためふろ設定温度のお湯が出ます。

■ 給湯栓を絞ると水になった

- この機器は通水量が毎分2リットル以下になったときには消火します。給湯栓をもっと開いてお湯の量を多くすれば、お湯が出ます。

■ 給湯温度の調節ができない

- 台所リモコン・浴室リモコンの両方がある場合、操作しているリモコンの優先表示は点灯していますか？ (□P23)

■ 自動運転をしても浴槽のお湯が設定した温度にならない

- お湯はり中にふろ設定温度を低く設定しなおした場合、実際の沸き上がりの温度は設定温度より高くなる場合があります。
- ふろ設定温度は適切ですか？ (□P31)

■ ゆらぎのシャワーができない ゆらぎのシャワーのお湯がゆらぎが出ない

- 夏期などは、給水温が高くなりゆらぎのシャワーの効果が得られないため、機器が自動的にゆらぎのシャワー運転を停止させます。
- 配管が長い場合など湯量が少ない場合、サーモスタット式混合水栓で設定温度を最高にしていけない場合などは、ゆらぎが体感できないことがあります。

■ 湯温が変動して安定しない

- ゆらぎのシャワーになっていませんか？
- 運転スイッチを「切」にしてスムーズに過水することを確かめた後に給湯栓を開き、約20秒後に再度操作してください。それでも異常のあるときは故障ですので、お買い上げの販売店またはもよりの大阪ガスにご連絡ください。

◆◆ 自動湯はりについて

■ 湯はりの量が設定した湯量にならない

- 浴槽の循環アダプターのフィルターにゴミや髪の毛が詰まっていますか？ (□P51)
- ふろ水位の設定は適切ですか？リモコンの水位表示はめやすであり、実際の水位とは異なります。(□P29)

- おふろの排水栓はしっかりと閉めてありますか？
- 浴槽によっては高い水位に設定するとお湯があふれることがあります。
- 残り湯が循環アダプターより下に有る状態で自動運転をすると、設定水位を低くした場合には、水位が設定よりも高くなる場合があります。

■ 自動運転の湯はり完了まで通常より時間がかかる

- おふろの自動運転中にお湯を使った場合、お湯はりに使うお湯の一部を給湯で使うため、お湯はりに時間がかかります。

■ 自動運転を始めると、にごったお湯が出る

- セルフクリーニング機能がはたらかず、おいだき配管内に残り湯があった場合には、次の自動運転を始めた直後、配管内の残り湯が少し混入します。特に入浴剤をご使用の場合、にごりが目立つことがあります。

故障かな?と思ったら(つづき)

■ 追いきできない 追いき中に消火した

- 浴槽の循環アダプター上部より5cm以上お湯または、水が入っていますか?
- 浴槽の循環アダプターのフィルターにゴミや髪の毛が詰まっていますか? (□P51)
- 断水していませんか?断水すると追いきもできなくなります。

■ 浴槽の循環アダプターからお湯が出たり止まったりする

- 自動スイッチを押すと、残り湯の量を確認するためにポンプが動き、しばらくは循環アダプターからお湯が出たり止まったりします。

■ セルフクリーニング機能がはたらかない

- 次のような場合はセルフクリーニング機能がはたらきません。(□P40)
 - ・ 運転スイッチ「切」の場合
 - ・ 自動スイッチ「入」の場合
 - ・ 残り湯が循環アダプター上部より下にある場合
 - ・ おいだし運転で水からお風呂を沸かし上げた場合

■ 浴槽の循環アダプターから「ポコ・ポコ」と空気の出る音があることがある

- おいだし配管などにたまった空気が出る音で、異常ではありません。

■ 自動運転の途中で燃焼を中断する

- 浴槽に正確に湯はりをするための間欠運転を行っているためです。(はじめてお使いになるときは、自動運転の水位を確認するため間欠運転を行います)

■ おいだし運転の途中でポンプが停止し、燃焼表示が点灯する

- おいだし運転開始時にふる水流スイッチが入らない場合、ポンプへの呼び水のため約6リットルのお湯をはるためです。浴槽にお湯(水)がない場合やおいだし配管に空気が溜っていた場合に起こります。

■ 運転終了後もしばらくポンプが回る

- 運転終了後、浴槽のお湯のかくはんのためポンプがしばらく回ります。

■ 保温中ときどきポンプが回る

- 浴槽のお湯の温度を検知するためときどき回ります。

◆◆ 給湯について

■ お湯が出ない

- ガス栓が全開になっていますか?
- 給水元栓が全開になっていますか?
- 断水していませんか?
- 給湯栓が十分開いていますか?

■ お湯も水も出ない

- 給水元栓が全開になっていますか?
- 断水していませんか?

■ 給湯栓から出るお湯の量が変化する

- お湯を使用中、他の場所でお湯を使用すると、お湯の量が減る場合があります。水道の圧力や配管条件によっては、極端にお湯の量が減ったりお湯が出なくなる場合もありますが、しばらくすると安定します。
- 給湯栓の種類によっては、初め多く出てその後安定するなど、出湯量が変化するものがあります。

◆◆ リモコンについて

■ 運転ランプが点灯しない

- 電源プラグがコンセントに差し込まれていますか? (□P18)
- 停電していませんか?
- 一度、分電盤の専用スイッチを「切」にしてから再度「入」にするか、電源プラグをコンセントから抜いて再び差し込んでから、再度操作してください。

■ リモコンの時刻表示が「--」になっている(台所リモコン設置時のみ)

- 停電後、再通電すると表示画面の時刻が「--」になります。再度設定をしておってください。(□P19)

■ 停電または電源プラグを抜いた後、給湯温度が変わってしまう

- 停電または電源プラグを抜いた後、再通電すると給湯設定温度がお買い上げ時の設定に変わる場合がありますので設定をしておってください。

■ リモコンの画面表示がいつの間にか消えている

- セーブモードが「0n」になっている場合、機器を使用してから約25分たつと画面表示が消えます。お湯を使用するか、いずれかのスイッチを押すとリモコンの画面表示が点灯します。(□P41)

■ スイッチを押してもそのスイッチの動作をしない

- 節電機能(セーブモード)がはたらいて、リモコンの画面表示が消えているときに▼/▲スイッチ・運転スイッチを押すと、表示画面が消灯する前の状態に戻ります。再度スイッチを押すと、そのスイッチの動作をします。(□P41)
 - ※ 運転スイッチの「入」・「切」は、運転ランプ(黄緑)の点灯・消灯で確認してください。

■ 故障表示が点滅する

- 「032」が点滅している場合は排水栓の閉じ忘れが考えられます。排水栓を閉じてから再度自動運転を行ってください。
- 「632」が点滅している場合は、排水栓の閉じ忘れや浴槽内の湯量の不足が考えられます。排水栓を閉じ、浴槽に十分にお湯(水)を張ってから、再度おいだし運転を行ってください。
- 運転スイッチを「切」にし、約3秒後、もう一度「入」にしてください。それでも点滅するときは故障ですので、お買い上げの販売店またはもよりの大阪ガスへご連絡ください。(□P55)

◆◆ その他

■ 使用中に失火した

- ガス栓・給水元栓が全開になっていますか?
- 断水していませんか?
- 給湯栓は十分に開いていますか?
- ガスメーター(マイコンメーター)がガスを遮断していませんか?

■ お湯が白く濁って見える

- これは水中に溶け込んでいた空気が熱せられて、大気圧まで急速に減圧されることで細かい泡となって出てくる現象です。ビール・サイダーなどの泡と似た現象であり汚濁とはちがって全く無害なものです。

■ 排気口・排気筒トップから白い湯気が出る

- 冬に吐く息が白く見えるように、燃焼排ガス中の水蒸気が小さな水滴に変わり、白い湯気に見えますが、故障ではありません。

■ お風呂を使用していないのに浴槽の循環アダプターからお湯が出る

- 浴槽のお湯(水)を排水したあと、セルフクリーニング機能がはたらいた場合、循環アダプターからお湯が出ます。

■ 逃し弁(給湯水抜き栓付近)からお湯(水)が少しの間出ることがある

- 機器内部の配管にたまった水が熱で膨張するなどして、一時的に配管内部の水圧が高くなったのを機器が調整しているためで、異常ではありません。

■ 出湯停止後しばらくの間ファンの回転音がある

- 再使用時の点火をより早くするため、出湯停止後もしばらく回転しています。

■ 水が青く見える 浴槽や洗面台が青く変色した

- 水中に含まれるわずかな銅イオンが水中に溶け出して青色の化合物が生成され、水が青く見えたり、浴槽や洗面台が青く変色することがありますが健康上問題ありません。浴槽や洗面台はこまめに掃除することにより、変色しにくくなります。

■ ポンプの回転音がある

- おいだし終了後、お湯をまぜるためにポンプがしばらく回ることがあります。
- 予約運転をする場合、予約完了時刻の約1~2時間前に、残り湯をチェックするためのポンプ運転をします。
- 気温が下がると、凍結予防のため、ポンプで浴槽の水を循環させます。

■ 給湯・シャワーを使用すると、循環アダプターからお湯が出る

- 一部の機器では、給湯やシャワー使用時においだし配管に残っていた水が循環アダプターから出てくる場合があります。

■ 浴槽に残り湯があるときにお湯を使うと、機器からカチ、カチという音がある

- お湯を使うと機器内にたまっている水があたためられ、部分的に気泡ができたリ消えたりして音があることがあります。機器の異常ではありません。

故障かな?と思ったら(つづき)

◆◆ 故障表示が現れたら…

機器が故障すると表示画面の時刻表示部に下図のような故障表示が点滅します。



台所・増設リモコン

浴室リモコン

002	120	252	350	6 10	7 20
032	140	3 12	4 32	6 32	9 00
100	161	3 21	5 02	6 61	9 90
1 10	1 90	3 31	5 20	7 10	

◆◆ 故障表示の解除と再確認のお願い

次の操作をして、リモコンの故障表示を解除してください。

- ① ガス栓と給水元栓が十分開けてあるかを確認してください。



- ② お湯を使っている場所では、給湯栓を閉じます。

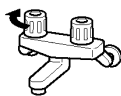

- ③ リモコンの運転スイッチを「切」にし、再び「入」にしてください。
この操作で、リモコンの故障表示は解除されます。



- ④ この取扱説明書の各項目をご確認の上、再び使用してみてください。
故障表示のうち、002・032・161・632 が点滅した場合は、次の項目「◆◆故障表示が002・032・161・632の場合」を参照の上、再度使用してみてください。

◆◆ 故障表示が002・032・161・632の場合

●再度使用する際には、下記の点に注意してください。

故障表示	原因	処置
002	初めておふる沸かし(試運転)をする際に、浴槽の残り湯があった。	試運転を行う前に、浴槽の残り湯はすべて排出しておいてください。
032	排水栓をしないうで、自動運転をした。 断水していた。	断水していないか確認し、浴槽の排水栓を閉じてから自動運転をしてください。
161	給湯中にお湯の温度が設定温度よりも上がりすぎたため。	給湯栓を開いて流量を多くして、お湯を出してみてください。
632	おいだき運転時に、浴槽のお湯(水)が足りなかった。(浴室リモコンのおいだきスイッチを押したとき以外)	浴槽の排水栓を閉じ、浴槽の水位が、循環アダプター上端から5cm以上高くなるようにお湯(水)を張ってから、追いかけてください。
	おいだき運転時に、浴槽の排水栓が抜けていた。 循環アダプターのフィルター詰まりなど。	浴槽の排水栓を閉じ、浴槽の水位が、循環アダプター上端から5cm以上高くなるようにお湯(水)を張ってから、追いかけてください。 循環アダプターのフィルターを掃除し、正しく取り付けの上で、追いかけてください。

◆◆ 再使用しても、故障表示が点滅する場合は…

機器本体の故障が考えられます。お買い上げの販売店またはもよりの大阪ガスに修理を依頼してください。その際は、表示されている故障表示もお知らせください。

故障表示100が点滅しているときは、お湯を使うことはできませんが、給排気異常により十分な給湯能力が出ない状態です。これらの表示に気が付いたらすぐにお買い上げの販売店またはもよりの大阪ガスへご連絡ください。

※リモコンの故障などの場合は、表示画面が点灯しなくなりますが、お湯を使うことはできるようになっています。ただしこの場合、高い温度(約50℃)のお湯が出ますので、使用には十分ご注意ください。

アフターサービスについて

アフターサービスはお買い上げの販売店またはもよりの大阪ガスへお申し付けください。

◆◆ サービスを依頼される時

●まずP54への「故障かな?と思ったら」をご確認ください。確認のうえそれでも不具合がある、あるいはご不明な場合は、ご自分で修理なさらないで、必ずガス栓、給水元栓を閉め、電源プラグを抜いて(分電盤の専用ブレーカーを「切」にして)から、お買い上げの販売店またはもよりの大阪ガスにご連絡ください。

□別紙「大阪ガスのお問い合わせ先」

●アフターサービスをお申し付けのときは、次のことをお知らせください。

- 1 お名前・ご住所・電話番号・道順(近所の目印など)
- 2 品名 131-R430型 / 131-R439型(機器前面の品名をご確認ください)
- 3 現象(リモコン表示部の状態または故障表示番号などできるだけ詳しく)
- 4 訪問希望日・時

◆◆ 保証について

- 保証書は裏表紙および62ページにあります。「お買い上げ日・販売店名」などの記入をお確かめになり、保証内容をよく読んでください。
- 保証期間経過後の故障については、修理により製品の機能が維持できる場合、ご希望により有料で修理いたします。

◆◆ 機器を移転するとき

- ガス種が異なる地域へ機器を移転されるときは機器の調整、改造が必要となります。販売店または転居先のガス事業者(供給業者)へご相談ください。ガス種によっては機器の改造ができないことがあります。
- 電源電圧が一致しないときは電気工事店へ電源電圧の変更を依頼してください。
- 増改築などのために機器を移設される場合、工事には専門の技術が必要になりますので、必ず販売店またはもよりの大阪ガスへご連絡ください。
- 移設・移転に伴う調整や工事の費用は有料です。
- 設置場所の選定にあたっては、運転音や振動が大きく伝わらないような場所をお選びください。また、機器本体の排気口からの湿風や運転音が隣家の迷惑にならないような場所を選ぶなど、ご配慮ください。足場などを組まなければ修理できないような高所には設置しないよう設置時に販売店にお願いしてください。

◆◆ 補修用性能部品の保有期間について

- この製品(BL認定品)の補修用性能部品の保有期間は、製造打ち切り後10年です。ただし、保有期間経過後であっても修理用性能部品の在庫がある場合は、有償修理いたします。
- BL認定品には、製品の前面に下のうちいずれかの表示があります。
- 性能部品とは、製品の機能を維持するために必要な部品です。



仕様

◆◆ 131-R430型・131-R439型

仕様表

分類名称	ガスふろ給湯器		
品名	131-R430型	131-R439型	
型式	RUF-VS1605SAW(AW)	RUF-VS1605SAT(AT)	
設置方式	屋外壁掛設置 チャンバ設置 前方排気延長型		
外形寸法	高さ610×幅250×奥行250(mm)		
製品質量	22.3kg		
接続口	ガス	15A(R1/2)	
	給水・給湯	15A(R1/2)	
	ふろ	15A(R1/2)	
給湯能力 ※	16号~2.5号		
最低作動水圧	10kPa(自動運転時39kPa)		
最低作動水量	2.7L/min		
希望水圧	98.1kPa~49.1kPa		
電源	電源	AC100V(50/60Hz)	
	消費電力 ※ (50/60Hz)	140/170W	164/192W
	待機時消費電力 (50/60Hz)	凍結予防ヒータ作動時98W リモコンセット138-R005型設置時/ 運転スイッチ「入」:約5.0W、セーブモード時:約3.0W、運転スイッチ「切」:約3.0W	
点火方式	連続放電点公方式(ダイレクト方式)		
制御装置	ガス	ガス比例制御	
	水	水量比例制御	
電源コード長さ	2m		
安全装置	立消え安全装置・空だき安全装置・空だき防止装置・停電時安全装置・過熱防止装置・漏電安全装置・過電流防止装置・過圧防止安全装置・ファン回転検出装置・沸騰防止装置		

※給湯能力、消費電力はガス種により多少異なります。

- 131-R439型は屋外壁掛設置もできます。

能力表

131-R430型

使用ガス (使用ガスグループ)	1時間当たりのガス消費量 kW(kcal/h)			出湯能力(L/min)	
	同時使用時	給湯	ふろ	水温+25℃上昇	水温+40℃上昇
13A	43.6(37,500)	34.9(30,000)	11.6(10,000)	16.0	10.0
12A	40.7(35,000)	32.6(28,000)	10.8(9,300)	14.9	9.3

131-R439型

使用ガス (使用ガスグループ)	1時間当たりのガス消費量 kW(kcal/h)			出湯能力(L/min)	
	同時使用時	給湯	ふろ	水温+25℃上昇	水温+40℃上昇
13A	42.7(36,700)	34.9(30,000)	11.6(10,000)	16.0	10.0
12A	39.9(34,300)	32.6(28,000)	10.8(9,300)	14.9	9.3

- ガスはJISに規定する標準ガス・標準圧力での表示です。
- 出湯能力は水温・水圧により多少異なります。
- 本仕様は改良のため予告なしに変更することがあります。

用語集

あ

追いだし（おいだし）

浴槽に張ってあるお湯を循環アダプターから機器本体内に取り入れ、機器本体の中で加熱し、再度浴槽に戻すことで浴槽のお湯をあつくしていくこと。

か

給湯温度（きゅうとうおんど）

機器から供給するお湯の温度。

給湯栓（きゅうとうせん）

給湯配管先の水栓、およびその水栓のお湯の出し・止め・湯量調節をするハンドル（つまみ）の両方を指します。

給湯配管（きゅうとうはいかん）

浴室や台所、洗面所などの水栓に、機器本体の給湯接続口より配管することでお湯を供給すること。またはその配管を指します。

混合水栓（こんごうすいせん）

機器本体で作られるお湯と水を混ぜることでお湯の温度を調節できる水栓。2バルブ式、シングルレバー式、サーモスタット式があります。



さ

シャワー栓（しゃわーせん）

給湯配管先の水栓の、シャワーの出し・止め・湯量調節をするハンドル（つまみ）を指します。

自動湯はり（じどうゆはり）

機器が自動運転で設定量の湯を湯はりし、設定温度に沸かすことを指します。

循環アダプター（じゅんかんあだふたー）

浴槽の側面に取り付けられています。自動運転で湯はりをする際には、ここから浴槽に注湯されます。

は

ふろ温度（ふろおんど）

自動運転でお風呂を沸かすときの設定温度。
※給湯温度とふろ温度は別々に設定できます。

ふろ水位（ふろすい）

自動運転でお風呂を沸かすときの設定水位。

や

湯はり（ゆはり）

本書では、機器が循環アダプターからお湯を出し、浴槽にお湯をためることを指します。

湯量（ゆりょう）

給湯での湯量 —— この説明書では、給湯配管先の水栓から出されるお湯の流量（出具合）を指します。

自動運転での湯量 —— ふろ水位・ふろ設定水位と同じ意味です。

138-R006型 インターホンリモコンセット

■アフターサービスについて

- アフターサービス・保証については、機器本体に準じます。
- 機器本体の保証書は、機器本体の取扱説明書にあります。必ず「販売店・お買上げ日」などが記入されていることを確認してください。
- 当社は、保証書に記載してあるように、機器の販売後、機器やリモコンに故障がある場合、一定期間の一定条件のもとに、無料修理に応ずることを約束いたします。（詳細は保証書をご覧ください）
- 保証書を紛失されますと、保証期間内であっても修理費をいただく場合がありますので、大切に保管してください。
- 無料修理期間経過後の故障修理については、修理によって機能が維持できる場合、有料で修理いたします。



ご愛用の皆様へ

このたびはインターホンリモコンセットをお買い上げいただきましてありがとうございます。

- ご使用前に、この取扱説明書を必ずお読みいただき正しくお使いください。
- ご使用の熱源機本体の取扱説明書も併せてご覧ください。
- 取扱説明書は、いつでも使用できるよう大切に保管し、使用方法が分からなくなったときにお読みください。
- この製品は国内専用です。

主な機能紹介

各部のなまえとはたらき

安全上のご注意

お使いになる前の準備

給湯を使う

お風呂を入れる

お風呂に入って操作する

お風呂から出たあとに

インターホンの使いかた

便利な使いかた

知っておいてください



060 00012 56147 0

U266-896 (00)
060317

この取扱説明書は地球環境に配慮し、古紙100%の用紙に、アメリカ大豆協会認定の大豆油インキを使用して印刷されていません。

家庭用

主な機能紹介

お使いになる前の準備

■初めてお使いのとき ■

初めて使うときは、次の準備が必要です。

- ① 給水元栓を全開にする
- ② 給湯栓を開け、水が出ることを確認する
- ③ 電源プラグをコンセントに差し込む
- ④ ガス栓を全開にする



■時計を合わせる ■

現在時刻を合わせます。

(現在時刻を合わせないと予約運転ができません)

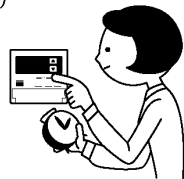

お風呂を入れる

■自動運転で入れる ■



スイッチ、ポンで湯はりができ、湯はりが終わると音楽と音声でお知らせします。

■湯量(水位)を調節する ■



お好みに合わせて、お風呂の湯量(水位)を設定して湯はりができます。

■温度を調節する ■

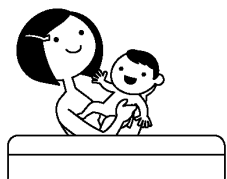

お好みに合わせて、お風呂の温度を設定して湯はりができます。

■保温時間を変更する ■



お風呂を保温する時間を変更できます。

給湯を使う

■給湯温度を調節する ■



シャワー・台所・洗面所などの給湯温度を調節します。

■優先スイッチの使いかた ■



給湯温度が調節できるリモコンを切り替えます。

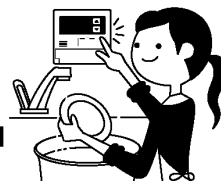

お風呂に入って操作する

■お風呂をあつくる ■



おいだき運転を行い、お風呂をあつくします。

■お風呂をぬるくする ■

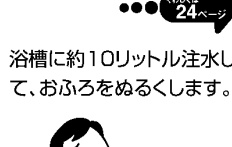

浴槽に約10リットル注水して、お風呂をぬるくします。

■お湯をふやす ■



設定温度のお湯を約20リットルふやします。

お風呂から出たあとに

■お風呂の配管を洗浄する ■



お風呂のお湯を抜くと配管内に残ったお湯を自動的に排出します。



残り湯を押し流します

主な機能紹介

便利な使いかた

■好きな時間にお風呂を
入れる「予約運転」■・・・31ページ



■リフレッシュにも効果がある
「ゆらぎのシャワーを使う」■・・・33ページ



■リモコン表示を節電する「セーブモード」■・・・29ページ

■音声やメロディーの大きさ(音量)を変更する■・・・35ページ

■インターホンリモコンの使いかた■・・・27ページ

※下記の記載については、熱源機本体の取扱説明書の該当ページも併せてご参照ください。

記 載	本体取扱説明書の項目名
安全・快適にご使用いただくためにぜひお読みいただきたい内容……	「安全上のご注意」
お客様がご使用の熱源機本体の各部の名称……	「各部のなまえとはたらき」
凍結予防の方法……	「冬期の凍結による破損防止 について」
熱源機本体の点検やお手入れの方法……	「点検・お手入れのしかた」
熱源機本体の症状別の対処法……	「故障かな?と思ったら」
仕様表・能力表……	「主な仕様・能力表」
アフターサービスや保証、熱源機の修理・移設に関する内容……	「アフターサービスについて」

詳細もくじ

●主な機能紹介	1	●インターホンの使いかた	27
●各部のなまえとはたらき	5	浴室から台所へお話する	27
浴室リモコン(スイッチ)	5	台所から浴室へお話する	28
浴室リモコン(表示画面)	6	●便利な使いかた	29
台所リモコン(スイッチ)	7	リモコン表示を節電する(セーブモード)	29
台所リモコン(表示画面)	8	好きな時間にお風呂を入れる(予約運転)	31
●安全上のご注意	9	ゆらぎのシャワーを使う	33
●お使いになる前の準備	11	音声やメロディーの大きさ(音量)を変更する	35
初めてお使いのとき	11	●知っておいてください	37
時計を合わせる	12	故障かな?と思ったら	37
●給湯を使う	13	機器移設の再設定	38
給湯温度を調節する	13	アフターサービスについて	裏表紙
優先スイッチの使いかた	15		
●お風呂を入れる	16		
自動運転でお風呂を入れる	16		
お風呂の湯量(水位)を調節する	19		
お風呂の温度を調節する	21		
お風呂の保温時間を変更する	22		
●お風呂に入って操作する	23		
お風呂をあつくする(おいだき)	23		
お風呂をぬるくする	24		
お風呂のお湯をふやす	25		
●お風呂から出たあとに	26		
お風呂の配管を洗浄する	26		

各部のなまえとはたらき

浴室リモコン(スイッチ)

- 浴室に設置されているリモコンです。各スイッチを操作すると「ピッ」という操作確認音や音声でお知らせします。

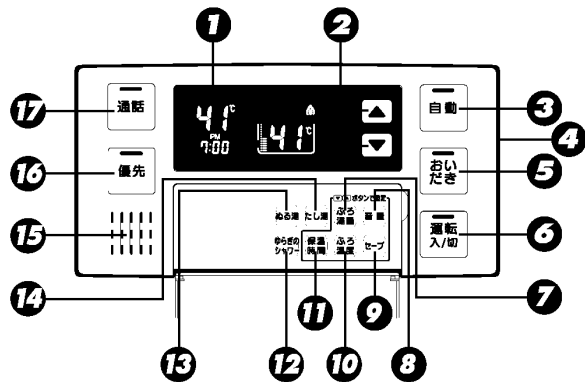

- 1 表示画面**
お湯の温度や運転状態・時刻などを表示します。
- 2 給湯温度スイッチ**
給湯温度を変えるときに押します。
また、その他の設定を変えるときにも使います。
- 3 自動スイッチ/ランプ(赤)**
お風呂に湯はりをするときに押します。
(16ページ参照)
- 4 マイク(側面)**
通話するときに使います。マイクは内蔵されているため、外からは見えません。
- 5 おいだしスイッチ/ランプ(黄緑)**
お風呂のおいだしをするときに押します。
(23ページ参照)
- 6 運転スイッチ/ランプ(黄緑)**
お湯を使うときやお風呂に湯はりをするときは「入」(表示画面・運転ランプ点灯)にします。
- 7 ふろ湯量スイッチ**
お風呂への湯はり量を変えるときに使います。
(19ページ参照)
- 8 音量スイッチ**
音声やメロディーの大きさ(音量)を変えるときに使います。
(35ページ参照)
- 9 セーブスイッチ**
画面表示の節電設定を行うときに使います。
(29ページ参照)
- 10 ふろ温度スイッチ**
お風呂の温度を変えるときに使います。
(21ページ参照)
- 11 保温時間スイッチ**
お風呂の保温時間を変えるときに使います。
(22ページ参照)
- 12 ゆらぎのシャワースイッチ**
ゆらぎのシャワーを使うときに押します。
(33ページ参照)
- 13 める湯スイッチ**
お風呂のお湯をめるくじたいときに押します。
(24ページ参照)
- 14 たし湯スイッチ**
お風呂のお湯をふやしたいときに押します。
(25ページ参照)
- 15 スピーカー**
ここから音が出ます。
- 16 優先スイッチ/ランプ(オレンジ)**
給湯温度の優先権を切り替えるときに押します。
(15ページ参照)
- 17 通話スイッチ/ランプ(黄)**
台所リモコンと通話するときに使います。
(27ページ参照)

浴室リモコン(表示画面)

- スイッチを操作した場合は、表示画面の各動作表示の点灯を確認してください。点灯しない場合は、もう一度操作してください。
- 表示画面は説明のためのもので、実際の運転状態を示すものではありません。

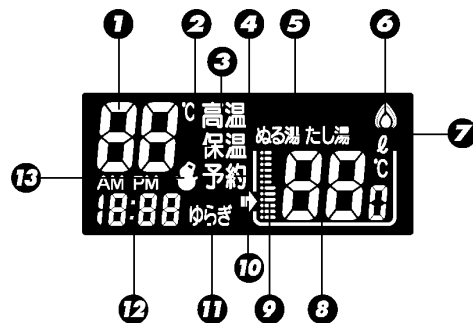

- 1 給湯温度表示(単位℃を含む)**
給湯温度のめやすを表示します。
- 2 保温表示**
お風呂のお湯を保温中に表示します。
- 3 高温表示(赤)**
給湯温度が60℃に設定されているとき点灯します。
- 4 予約表示**
お風呂の予約をしたときに表示します。
- 5 める湯表示**
める湯運転中に点灯します。
- 6 燃焼表示(赤)**
機器が燃焼しているときに点灯します。
- 7 たし湯表示**
たし湯運転中に点灯します。
- 8 ふろ温度表示(単位℃を含む)**
お風呂の温度のめやすを表示します。
ふろ湯量表示
湯量設定時はふろ温度表示が湯量(水位)表示に変わります。
- 9 水位表示**
お風呂への湯はり量のめやすを表示します。
実際の浴槽での水位とは一致しません。
- 10 ふろ運転表示**
自動・おいだし・たし湯・める湯運転中およびふろの凍結予防運転中に点灯します。
- 11 ゆらぎ表示**
この表示が点灯中はゆらぎのシャワーが使用できます。
- 12 時刻表示**
現在時刻を表示します。
故障表示
機器や使用方法に不具合があったときに点滅します。
(37ページ参照)
- 13 凍結予防表示**
機器が自動的に凍結予防運転を行っているときに点灯します。

お願い

- スピーカーの穴に水滴が入ると、音声が聴こえにくくなります。スピーカー部には水がかからないようご注意ください。
- スイッチの操作はゆっくり確実に行ってください。早く操作すると作動しない場合がありますので、必ず「ピッ」という操作確認音を確かめてください。

各部のなまえとはたらき

台所リモコン(スイッチ)

- 台所に設置されているリモコンです。各スイッチを操作すると「ピッ」という操作確認音や音声でお知らせします。

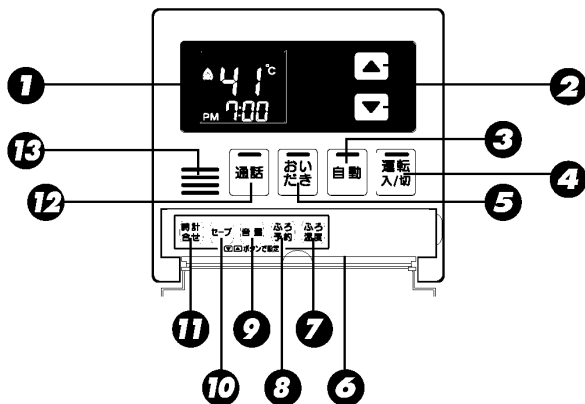

- 1 表示画面**
お湯の温度や運転状態・時刻などを表示します。
- 2 給湯温度スイッチ**
給湯温度を変えるときに押します。
また、その他の設定を変えるときにも使います。
- 3 自動スイッチ/ランプ(赤)**
お風呂に湯はりをするときに押します。
(16ページ参照)
- 4 運転スイッチ/ランプ(黄緑)**
お湯を使うときやお風呂に湯はりをするときは「入」(表示画面点灯)にします。
- 5 おいだしスイッチ/ランプ(黄緑)**
お風呂のおいだしをするときに押します。
(23ページ参照)
- 6 マイク(底面)**
通話するときに使います。
- 7 ふろ温度スイッチ**
お風呂の温度を変えるときに使います。
(21ページ参照)
- 8 ふろ予約スイッチ**
お風呂の予約をするときに使います。
(31ページ参照)
- 9 音量スイッチ**
音声やメロディーの大きさ(音量)を変えるときに使います。(35ページ参照)
- 10 セーブスイッチ**
画面表示の節電設定を行うときに使います。
(29ページ参照)
- 11 時計合せスイッチ**
リモコンの時計を合わせるときに使います。
(12ページ参照)
- 12 通話スイッチ/ランプ(黄)**
浴室リモコンと通話するときに使います。
(28ページ参照)
- 13 スピーカー**
ここから音が出ます。

台所リモコン(表示画面)

- スイッチを操作した場合は、表示画面の各動作表示の点灯を確認してください。点灯しない場合は、もう一度操作してください。
- 表示画面は説明のためのもので、実際の運転状態を示すものではありません。

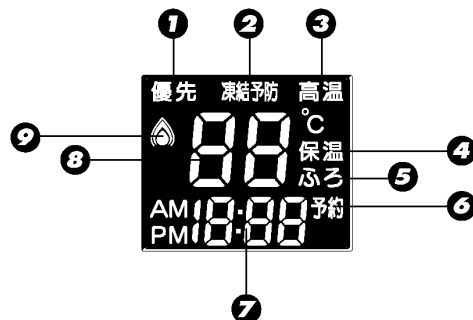

- 1 優先表示(オレンジ)**
この表示が点灯中は給湯温度が変えられます。
- 2 凍結予防表示**
機器が自動的に凍結予防運転を行っているときに点灯します。
- 3 高温表示(赤)**
給湯温度が60℃に設定されているときに点灯します。
- 4 保温表示**
お風呂のお湯を保温中に点灯します。
- 5 ふろ表示(オレンジ)**
お風呂の温度を表示しているときに点灯します。
- 6 予約表示**
お風呂の予約をしたときに点灯します。
- 7 時刻表示**
現在時刻や予約時刻を表示します。
故障表示
機器や使用方法に不具合があったときに点滅します。(37ページ参照)
- 8 給湯・ふろ温度表示(単位℃を含む)**
給湯温度のめやすを表示します。
ふろ温度設定時はふろ設定温度を表示します。
- 9 燃焼表示(赤)**
機器が燃焼しているときに点灯します。

お願ひ

- スピーカーの穴に水滴が入ると、音声がかたくなり、聞き取りにくくなります。スピーカー部には水がかからないようにご注意ください。
- スイッチの操作はゆっくり確実に行ってください。早く操作すると作動しない場合がありますので、必ず「ピッ」という操作確認音を確認してください。

安全上のご注意

この機器を安全に使用していただくために、下記のことを必ずお守りください。これらの注意事項は安全に関する重要な内容です。表示と意味は下記の通りです。

内容の区分

表示



危険

この表示を無視して、誤った取扱いをすると、人が死亡、重傷を負う危険、または火災の危険が差し迫って生じることが想定される内容を示しています。



警告

この表示を無視して、誤った取扱いをすると、人が死亡、重傷を負う可能性、または火災の可能性があります。想定される内容を示しています。



注意

この表示を無視して、誤った取扱いをすると、人が傷害を負う可能性や物的損害のみの発生が想定される内容を示しています。

上記に述べる傷害、物的損害とはそれぞれ次のようなものをいいます。

傷害： 治療に入院や長期の通院を要さない、けが・やけど(高温・低温)・感電などをさします。
物的損害： 家屋・家財および家畜・ペットにかかわる拡大損害をさします。

絵表示の意味

一般的な危険 警告 注意	火災注意	一般的な禁止
触れるな	めれ手禁止	分解禁止
必ず行う	電源プラグを コンセントから抜け	必ずアース線を 接続せよ

お願い

リモコンの取り扱いについて

- 浴室リモコンは防水タイプですが故意に水をかけないでください。マイクやスピーカーの穴に水膜がはり、マイクの感度が落ちたり、スピーカーの音が聞こえにくくなります。また、台所リモコンは防水タイプではありませんので水をかけないようにしてください。故障の原因となります。
- お子様がいたずらしないよう、注意してください。
- 炊飯器、電気ポットなどの蒸気や温風をあてないようにしてください。故障の原因となります。
- リモコンは分解したり乱暴に扱わないでください。故障の原因となります。
- スピーカーに耳を近づけて使用しないでください。大きな音が出ることもあり、聴覚障害などを引き起こす恐れがあります。



リモコンの設置場所について

- 室温が55℃を超えるサウナなどへは取り付けしないでください。(5~55℃の範囲で使用してください)故障の原因となります。
- 浴室リモコンと台所リモコンの設置場所が近い場合、ハウリング(キーンなどの大きな音がする現象)を起こすことがあります。そのような場合は施工店に連絡して、リモコンの設置場所や向きを変更してください。
- 浴室リモコンのみや台所リモコンのみでの単独使用はできません。必ずセットでご使用ください。

リモコンからテレビやラジオを遠ざけてください

- テレビやラジオはリモコンおよびリモコン線から1m以上離してください。画像や音声乱れることがあります。

お手入れの際の注意

- けがには十分ご注意ください。
- 台所用中性洗剤(食器・野菜洗い用)以外の洗剤やみがき粉・シンナー・ベンジン・エタノールやたわしなどの硬いものを使用しないでください。表面の光沢や印刷・文字などが消えたりキズがつかます。

別売部品について

- 別売部品はこの機器用のもの以外は使用しないでください。事故や故障の原因となります。
- 他のインターホンリモコンや、リモコン通信線を利用した機器などの別売部品と接続できない場合があります。他の別売部品をお求めの際は、事前にインターホンリモコンとの接続の可否をご確認ください。

お使いになる前の準備 初めてお使いのとき

1 給水元栓を全開にする。

給水元栓は機器の下部にあります。

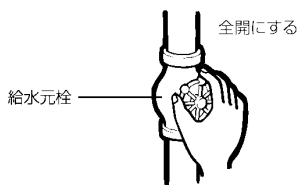

2 給湯栓を開け、水が出ることを確認してから閉める。

給湯栓はお湯の使用場所にあります。すべての給湯栓について確認してください。
※サーモ付やワンレバーの混合水栓の場合は、設定を最高温度の位置にした状態で確認してください。



注意 サーマ付やワンレバーの混合水栓の場合は、再使用時の設定温度にご確認ください。

3 電源プラグをコンセントに差し込む。

コンセントは機器付近の壁などにあります。分電盤の専用スイッチを「入」にしてください。

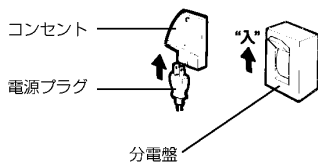

注意 めれた手で電源プラグをさわらないでください。感電の恐れがあります。

4 ガス栓を全開にする。

ガス栓は機器の下部にあります。

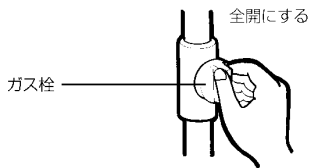

お使いになる前の準備 時計を合わせる

●台所リモコンで設定します。

お知らせ

・現在時刻を合わせないと予約運転ができません。

●時刻が設定されていない状態で、「**時計**」を「入」にしたときは表示画面の時刻表示に「**---**」が点灯します。

●インターホン(通話スイッチ)使用中は設定できません。

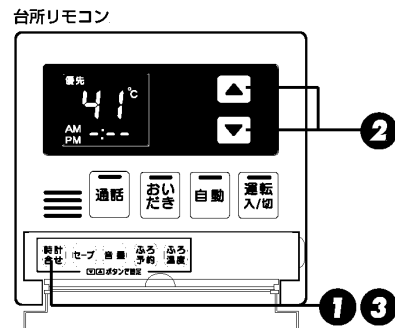

●**時計** が「切」または「入」のどちらの状態でも時計合わせができます。

画面表示/補足

1 台所リモコンのフタを開け、

時計 **合わせ** を押す。

●表示画面に時刻表示に「**AM 0:00**」が点滅します。



2 ▼ または ▲ を押して、現在の時刻に合わせる。

▲ を押し続ける：10分単位で進みます。

▼ を押し続ける：10分単位で戻ります。

現在の時刻に近付いたら、1回ずつ押して1分ごと設定します。



3 時計 合わせ を押す。

- 「設定しました」とお知らせして、設定が完了します。
- 時計** を押した瞬間に秒は0秒になります。時報などに合わせて押すと、より正確な時刻になります。
- 時刻合わせが完了すると、すべてのリモコンに現在時刻が表示されます。

※**時計** を押さなくても、運転スイッチを「切」にした後そのまま1分経過すると、自動的に設定が完了します。
※運転スイッチを「切」にすると、時計表示は消灯します。

お願い

- ・午前(AM)と午後(PM)を間違えないようにご注意ください。
- ・電源プラグが抜けた場合や停電後には **---** の表示になります。再度時刻を合わせてください。

お使いになる前の準備

お使いになる前の準備

給湯を使う 給湯温度を調節する

●どのリモコンでも操作できます。

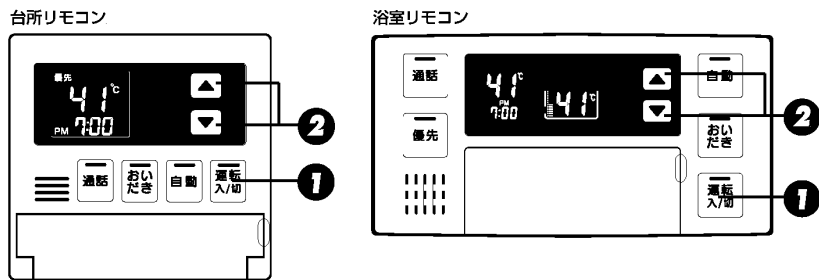

画面表示/補足

1 **「運転入/切」**を「入」にし、優先表示または優先ランプが点灯していることを確認する。

※点灯しないときは15ページをご覧ください。

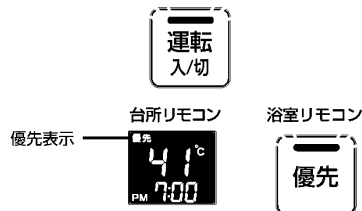

2 **▼ または ▲**を押して、給湯温度を設定する。

- ▲ を押すと、温度が上がるメロディーと共に「給湯温度を〇〇℃に設定しました」とお知らせします。
- ▼ を押すと、温度が下がるメロディーと共に「給湯温度を〇〇℃に設定しました」とお知らせします。
- ▼ または ▲ を押し続けると、45℃以下の設定では連続で表示が変わりますが、46℃以上になるときはスイッチを1回ずつ押してください。

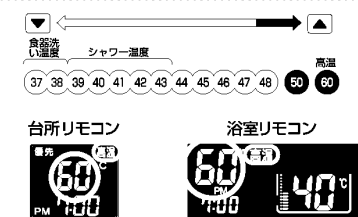

※調節できる温度は37～60℃の14段階です。
1回スイッチを押すごとに1段階ずつ変わります。上図は60℃に設定した場合ですが、実際の温度は季節や配管の長さによって異なります。およそのめやすとお考えください。
※低い給湯温度に設定した場合、給水温度の高い条件下では設定温度よりも熱いお湯が出ることもありますが異常ではありません。
※給湯設定温度を60℃にセットすると「あついお湯が出ます」「給湯温度を60℃に設定しました」とお知らせし、表示画面に「高温」を表示して注意を促します。
※優先権のあるリモコンでのみ設定できます。(15ページ参照)

画面表示/補足

- 給湯栓を開くとお湯が出ます。
※お湯を使っている間は、表示画面に右下図のような燃焼表示をします。
※湯量を絞るすぎる(毎分約2リットル以下にする)とバーナの火が消えます。

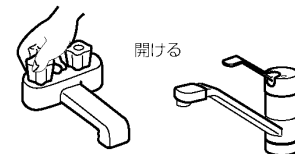

お知らせ

- お買い上げの際には、お湯の温度を42℃に設定してあります。
- 給水温が高い場合は、リモコンの給湯温度表示よりも熱いお湯が出ることがあります。
- おふろへ湯はり中は、リモコンの表示とは異なる温度のお湯が出ることがあります。
- 75℃の設定は、優先スイッチを押したり、運転スイッチを「切」にすると60℃設定に変わります。



警告

- 高温でお湯を使用していた直後は、配管中に高温のお湯が残っていますので、次にシャワーを使用する際は十分に湯温を確認してから行ってください。
- おふろ(特にシャワー)の使用中は絶対にリモコンの運転スイッチを「切」にしないでください。お湯が急に水になります。
- やけど防止のため、おふろ(特にシャワー)の使用中は絶対に使用場所以外のリモコンで湯温の変更はしないでください。シャワーの温度もこの給湯温度スイッチで決まります。

※リモコンの運転スイッチが「切」の状態の水を使用する場合、混合水栓は必ず「水」の位置で使用してください。「湯」の位置で水を流すと、機器内が結露して点火不良や故障の原因になります。

給湯を使う 優先スイッチの使いかた

浴室と給湯配管先には、同じ温度のお湯を供給します。

(1つの機器に接続されているすべてのリモコンで、常に同一の給湯温度を表示します)

お湯を使用中に他の人が給湯温度を変えると、お湯の温度が変わり、やけどをすることがあります。このような事故を防止するため、どちらか一方の(優先権のある)リモコンでしか温度を変えられないようになっています。

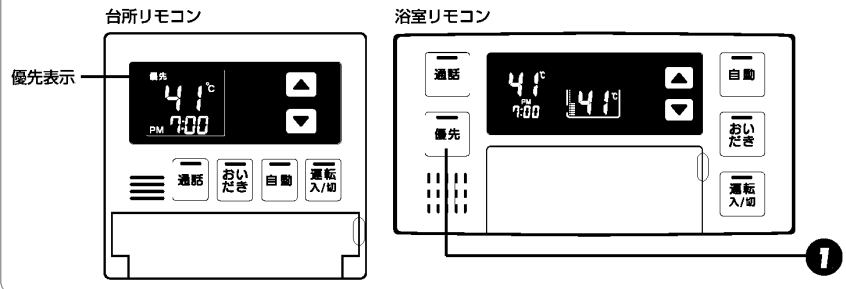

画面表示/補足

1 浴室リモコンの優先を押す。

● 音声で「給湯温度が変更できます」とお知らせして、**優先**のランプ(オレンジ)が点灯し、給湯温度を変更できる優先権を持つことができます。

● **優先**を1回押すごとに、優先権が以下のように交互に切り替わります。

「浴室リモコン」 ↔ 「台所リモコン」

● 優先権の表示

浴室リモコンが優先:

優先ランプ(オレンジ)が点灯します。

台所リモコンが優先:

表示画面に「優先」が点灯します。

● 台所リモコンで給湯温度の変更ができないときは、**切**をいったん「切」にし、再度「入」にして、表示画面に「優先」の表示を点灯させます。

浴室リモコン



台所リモコン

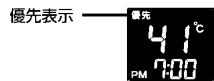

優先表示

・ 台所リモコンと浴室リモコンは、それぞれが優先権を持っていたときに設定した給湯温度を記憶しています。優先権が切り替わると、優先権を持つリモコンの記憶していた温度が給湯温度になります。

・ 優先権を持っていないリモコンで、**下**または**上**を押して、給湯温度を変更しようとする、**給湯温度は変更できません**とお知らせします。

・ 運転「切」の状態から、「入」にしたときは、**切**が押された側のリモコンが優先権を持ちます。

・ 給湯温度の変更以外は、どちらのリモコンでも優先権に関係なく設定・使用ができます。

お風呂を入れる 自動運転でお風呂を入れる

● 浴室リモコンまたは台所リモコンで操作します。

台所リモコン

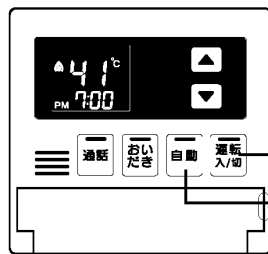

浴室リモコン

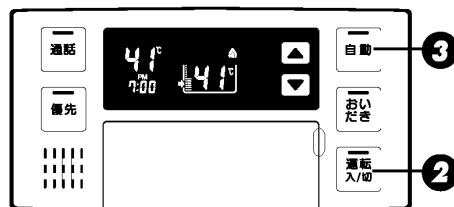

画面表示/補足

1 浴槽に排水栓とフタをする。

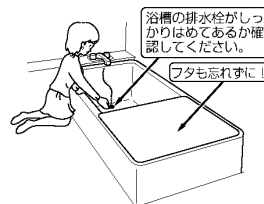

2 運転入/切のランプ(黄緑)が点灯していることを確認する。

● 点灯していない場合は、**運転入/切**を押します。



お知らせ

- お風呂の温度や湯はり量・保温時間の調節方法は、19~22ページをご覧ください。
- 自動湯はり中やおいだき中には循環アダプターから泡が出てくる場合があります。

お風呂を入れる 自動運転でお風呂を入れる

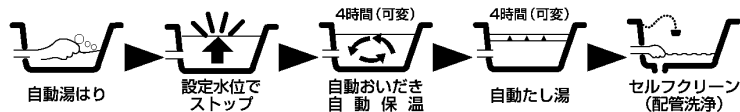

ふろ設定温度で、設定水位まで自動湯はり。残り湯があるときでも、設定水位まで自動湯はり。

外気温と設定温をチェックし、湯温が下がると自動おだし。

設定水位より約4cm下がると、自動たし湯。

浴槽から排水すると配管内の残り湯を新しいお湯で押し流します。

画面表示/補足

3 自動を押す。

●『お湯はりをします』とお知らせして のランプ(赤)が点灯し、湯はりを始めます。また、湯はり完了の約5分前にはブザーが鳴り、『残りおよそ5分でお風呂に入れます』とお知らせします。

●湯はりが終わるとメロディーが鳴り、『お風呂が沸きました』とお知らせします。また、表示画面には右図のような保温の表示が出ます。

●途中で止めたいときは、再度 を押してランプ(赤)を消灯させてください。



台所リモコン



浴室リモコン



(注) 残り湯があるとき、または、ふろ設定湯量(水位)が少ない(5分以内に湯はりが完了する)ときに自動運転をした場合は、完了5分前のお知らせはしません。

台所リモコン



浴室リモコン



- 保温の表示が出ている間は、約30分(気温によって時間が変化します)ごとにお湯の温度をチェックして温度が下がっていれば自動的におだしし、全自動タイプはお湯が減ると自動的にたし湯します。この保温時間は22ページのお風呂の保温時間を変更する方法で決めます。
- 保温時間が終了すると保温の表示が消え、自動スイッチランプ(赤)も消えます。保温を途中で止めたいときは、自動スイッチを押してランプ(赤)を消灯させてください。
- 保温の表示が出ている間にぬるく感じたときは、おだしスイッチ(23ページ参照)を押すか、ふろ設定温度を上げてください(21ページ参照)。

お知らせ

- ・排気口から白い湯気が出ることがありますが、これは水蒸気であり、機器の故障ではありません。
- ・夏期など給水温度が高い場合は、設定湯量(水位)まで水はり後おだし運転を行うことがあります。また、冬期など気温の低い場合では、ふろ設定温度まで沸きあげるのに時間がかかることがあります。
※上記のような場合は『残りおよそ5分でお風呂に入れます』とお知らせしてから5分以上たっても湯はりが完了しないことがあります。(機器の異常ではありません)
- ・お風呂の湯はりに中に給湯(シャワー)を使用した場合、給水温や給水圧などの条件によっては、給湯栓からお湯が少ししか出ないことやまったく出ないこともあります。(機器の異常ではありません)。給湯栓やシャワーからお湯が出た場合は、湯はりは一時中断されます。このとき給湯栓やシャワーからは、ふろ設定温度のお湯が出ることもあります。

残り湯がある場合の注意



- ・残り湯で循環アダプターがかくれている場合、残り湯が「なし」と判断して自動運転を行い残り湯の分だけ水位が高くなるため、お湯があふれる場合があります。

お願い

- ・湯はりに中に給湯栓から浴槽にお湯(水)を入れたり入浴したりすると、お湯があふれることがあります。自動運転の湯はり中は、他の給湯栓から浴槽にお湯(水)を入れないでください。
- ・浴槽の残り湯を排水するときは、自動スイッチランプ(赤)が消灯していることを確認してから行ってください。
- ・自動スイッチの「入」「切」を何度も繰り返さないでください。お湯があふれることがあります。
- ・保温中にお湯をもっとふやしたい場合は、たし湯スイッチ(25ページ参照)を押してください。約20リットルのお湯をたします。

お風呂の湯量(水位)を調節する

●浴室リモコンで操作します。(台所リモコンではこの操作はできません)

浴室リモコン

- インターホン(通話スイッチ)使用中は設定できません。

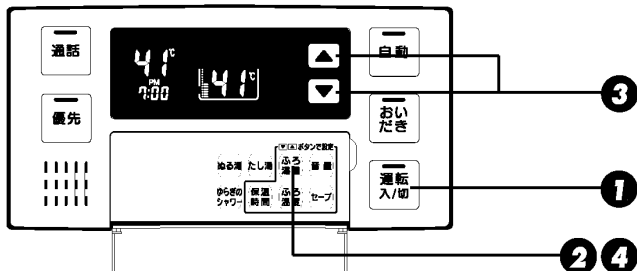

画面表示/補足

① **運転入/切** のランプ(黄緑)が点灯していることを確認する。

- 点灯していない場合は、**運転入/切** を押します。



② 浴室リモコンのフタを開け、**ふろ湯量** を押す。

- 右の画面が表示されます。
画面の数字は次頁の表のレベル数です。



- 湯量(水位)とは、循環アダプターからどれだけ上まで湯はりするかというめやすをいいます。リモコンの水位表示との関係は次頁の通りですが、浴槽の形状などによりばらつきしますので、実際の水位とは異なります。
- はじめて電源を「入」にしたとき、水位表示はレベル6になります。

画面表示/補足

③ **▼** または **▲** を押して、**ふろ湯量** を変更する。

- ▲ : 水位表示が1目盛ずつ上がります。
(上がるメロディーでお知らせします)
- ▼ : 水位表示が1目盛ずつ下がります。
(下がるメロディーでお知らせします)



全自動タイプの水位のめやす				
浴槽	洋バス用設定		和バス用設定	
	水位表示	A寸法	水位表示	A寸法
	レベル12	29cm	レベル12	43cm
	レベル11	27cm	レベル11	40cm
	レベル10	25cm	レベル10	37cm
	レベル9	23cm	レベル9	34cm
	レベル8	21cm	レベル8	31cm
	レベル7	19cm	レベル7	28cm
	レベル6	17cm(標準)	レベル6	25cm(標準)
	レベル5	15cm	レベル5	22cm
	レベル4	13cm	レベル4	19cm
	レベル3	11cm	レベル3	16cm
	レベル2	9cm	レベル2	13cm
	レベル1	7cm	レベル1	10cm

- 左表の寸法はめやすです。浴槽の形状などにより水位が異なります。
- ※左表の寸法より数cm多くなる場合もあります。
- 浴槽によっては高い水位に設定するとお湯があふれることがあります。
- ※洋バス⇄和バスの設定は、熱源機本体で切り替えます。切り替える場合はお買い上げの販売店またはもよりの大阪ガスにご連絡ください。工場出荷時は洋バス用設定になっています。

④ **ふろ湯量** を押す。

- 『設定しました』とお知らせして、設定が完了します。

※ **設定** を押さなくても、そのまま1分経過すると、自動的に設定が完了します。

お風呂を入れる お風呂の温度を調節する

- 台所リモコンまたは浴室リモコンで操作します。
- インターホン(通話スイッチ)使用中は設定できません。

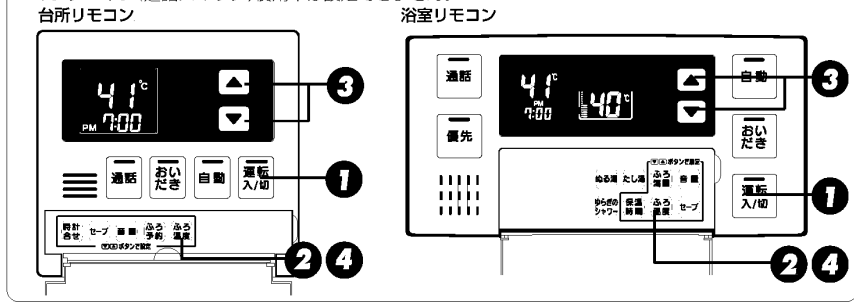

画面表示/補足

1 **運転入/切** のランプ(黄緑)が点灯していることを確認する。

- 点灯していない場合は、**運転入/切** を押します。



2 リモコンのフタを開け、**ふろ温度** を押す。

台所リモコンの場合:

- 表示画面にふろの文字が点灯し、給湯温度表示からふろ温度表示にかかります。

浴室リモコンの場合:

- 表示画面が右図の表示になります。
※工場出荷時は42℃に設定されています。



ふろ温度

3 **▼** または **▲** を押して、**ふろ温度** を設定します。

- ▲** を押すと、温度が上がるメロディーと共に「ふろ温度を○○℃に設定しました」とお知らせします。
- ▼** を押すと、温度が下がるメロディーと共に「ふろ温度を○○℃に設定しました」とお知らせします。
- ▼** または **▲** を押し続けると、45℃以下の設定では連続で表示が変わりますが、46℃以上にしたときはスイッチを1回ずつ押してください。

※温度表示はめやすです。

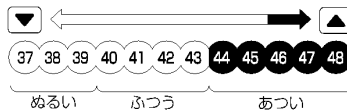

4 **ふろ温度** を押す。

- 設定が完了します。

※台所リモコンはふろの文字が消灯し、給湯温度表示にかかります。

※**運転入/切** を押さなくても、そのまま1分経過すると、自動的に設定が完了します。

お風呂を入れる お風呂の保温時間を変更する

- 浴室リモコンで操作します。(台所リモコンではこの操作はできません)

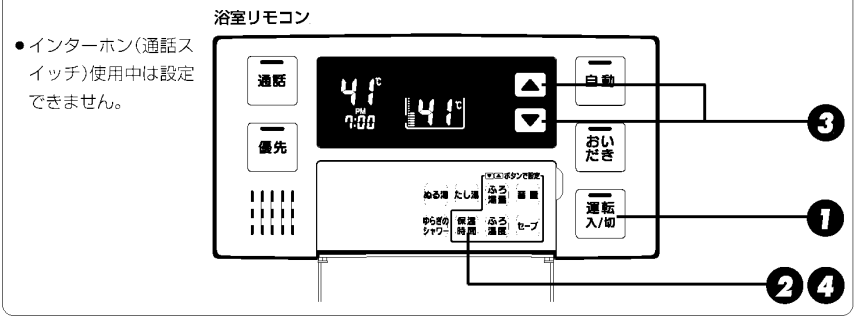

画面表示/補足

1 **運転入/切** のランプ(黄緑)が点灯していることを確認する。

- 点灯していない場合は、**運転入/切** を押します。



2 浴室リモコンのフタを開け、**保温時間** を押す。

- 表示画面に保温時間が表示され保温の表示が点滅します。
※工場出荷時は4時間に設定されています。



3 保温時間が表示されている間に **▼** または **▲** を押して、**保温時間** を設定する。

- ▼** を押すと、数字が **4→2→1→0→8→6** (単位はすべて時間です)の順に切り替わります。
▲ を押すと、逆順に切り替わります。



4 **保温時間** を押す。

- 「設定しました」とお知らせして設定が完了します。

※**運転入/切** を押さなくても、そのまま1分経過すると、自動的に設定が完了します。

お風呂に入って操作する お風呂をあつくる(おいだき)

●浴室リモコンで操作します。

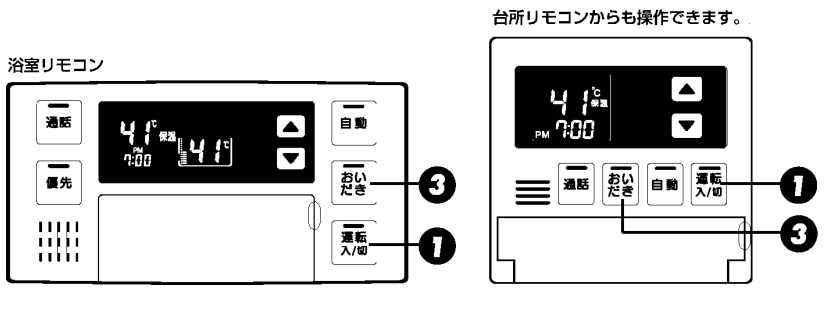

画面表示/補足

1 **運転入/切** のランプ(黄緑)が点灯していることを確認する。

●点灯していない場合は、**運転入/切** を押します。



2 浴槽に、循環アダプターの上までお湯(水)が入っていることを確認します。

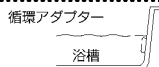

3 **おいだき** を押す。

●**おいだき** のランプ(黄緑)が点灯し、おいだきを開始します。このとき表示画面には右図の表示がです。
●途中で停止したいときは、**運転入/切** を押してください。**おいだき** のランプが消灯します。

※台所リモコンで操作した場合は、沸き上がると、メロディ音が鳴り「お風呂が沸きました」とお知らせします。ただし、自動運転(保温)中はお知らせしません。



※浴室リモコンで操作した場合は、約3分間おいだきして、ふる設定温度以上にならなかつたときは、そのままふる設定温度までおいだきします。
※台所リモコンで操作した場合は、約1分間ポンプ運転した後、ふる設定温度までおいだきします。なお、ふる温度がふる設定温度以上の場合は、約1分間ポンプ運転後に停止します。

お風呂

おいだき運転時には、循環アダプターから泡が出てくる場合があります。また循環アダプターからはあついお湯が出てきますので身体などを直接あてないようにしてください。

お知らせ

循環アダプターの上までお湯(水)が入っていないときにおいだきスイッチを押すと…

- 浴室リモコンで操作したときは、浴槽に約6リットル湯はりした後、自動運転に切り替わります。このとき、おいだきスイッチのランプは消灯して自動スイッチのランプが点灯します。
- 台所リモコンで操作したときは、浴槽に約6リットル湯はりし、約10分間ポンプ運転した後、リモコンに「632」エラーが点滅して停止します。

お風呂に入って操作する お風呂をぬるくする

●浴室リモコンで操作します。(台所リモコンにはこの機能がありません)

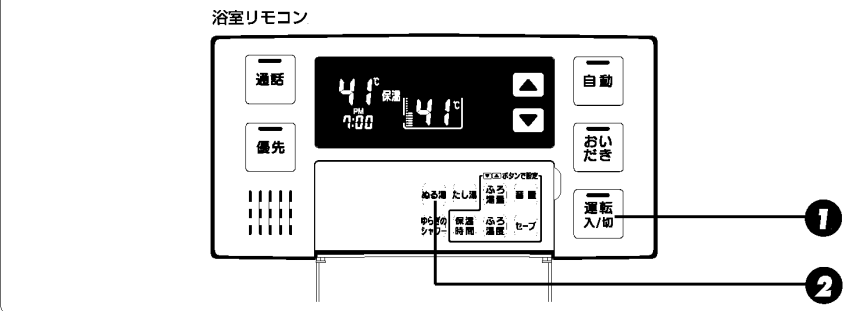

画面表示/補足

1 **運転入/切** のランプ(黄緑)が点灯していることを確認する。

●点灯していない場合は、**運転入/切** を押します。



2 浴室リモコンのフタを開け、**ぬる湯** を押す。



●「水をたします」とお知らせして、浴槽に約10リットル注水します。このとき表示画面には右図の表示が出ます。
●途中で停止したいときは、**ぬる湯** を押します。



お知らせ

- 給湯(シャワー)使用中に、ぬる湯運転すると、すぐには始まりず、給湯を止めた後に始まります。
- ぬる湯運転中に給湯(シャワー)使用すると、ぬる湯運転は一時中断される場合があります。給湯栓からは水が出ます。
- ぬる湯運転中、循環アダプターから泡が出ることがあります。

お風呂に入って操作する お風呂のお湯をふやす

●浴室リモコンで操作します。(台所リモコンにはこの機能がありません)

浴室リモコン

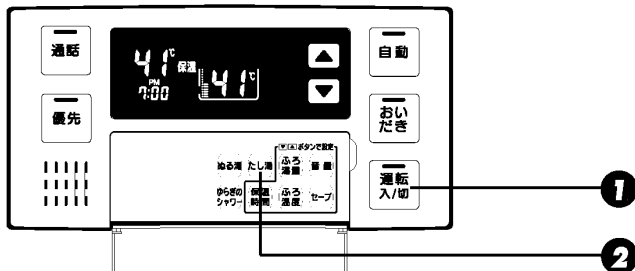

画面表示/補足

1 **運転入/切** のランプ(黄緑)が点灯していることを確認する。

●点灯していない場合は、**運転入/切** を押します。



2 浴室リモコンのフタを開け、**たし湯** を押す。

- 『お湯をたします』とお知らせして、浴槽にふろ設定温度のお湯約20リットルを湯はりします。このとき表示画面には右図の表示が出ます。
- 途中で停止したいときは、**たし湯** を押します。



お知らせ

- 給湯(シャワー)使用中に、たし湯運転すると、すぐには始まりず、給湯を止めた後に始まります。
- たし湯運転中に給湯(シャワー)使用すると、たし湯運転が中断される場合があります。また給湯栓からはふろ設定温度のお湯が出ます。
- たし湯運転中、循環アダプターから泡が出ることがあります。

お風呂から出たあとに お風呂の配管を洗浄する

●自動運転や予約運転でお風呂を沸かしたあとにお風呂のお湯を抜くと、ふろ配管内に残ったお湯を自動で洗い流す配管洗浄機能(セルフクリーン機能)がついています。

浴室リモコン

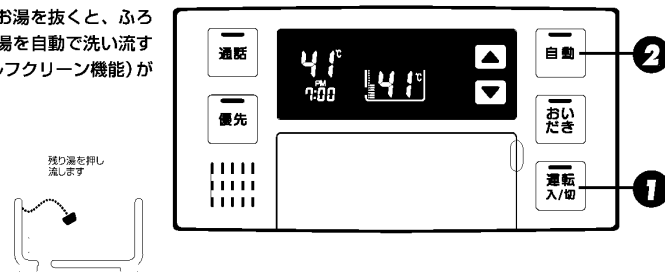

画面表示/補足

1 **運転入/切** のランプ(黄緑)が点灯していることを確認する。

●点灯していない場合は、**運転入/切** を押します。



2 **自動** のランプ(赤)が消灯していることを確認する。

●消灯していない場合は、**自動** を押します。



3 浴槽の排水栓を抜く。

- 残り湯が循環アダプター付近まで減ると、循環アダプターから約5リットルのお湯が出て配管の汚れを洗い流します。このとき表示画面には、自動運転の湯はり中と同じ表示が出ます。

- 排水栓を抜くときに、循環アダプターの上端より上に約5cm以上の水位があれば「セルフクリーン機能」がはたらきます。

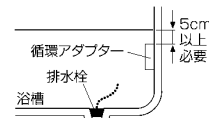

- 自動** を「切」にするとしばらくポンプが回ります。浴槽の排水栓を抜くのは「切」にして1分以上経過後(ポンプ停止後)にしてください。

お知らせ

- 運転入/切** を「切」の状態でも残り湯を排水しても「配管洗浄(セルフクリーン)機能」は働きません。
- 配管洗浄運転中に給湯(シャワー)使用すると、配管洗浄(セルフクリーン)機能は解除されます。

インターホンの使いかた 浴室から台所へお話する

●どのリモコンからでも通話できます。運転スイッチの「入」「切」に関係なく通話できます。

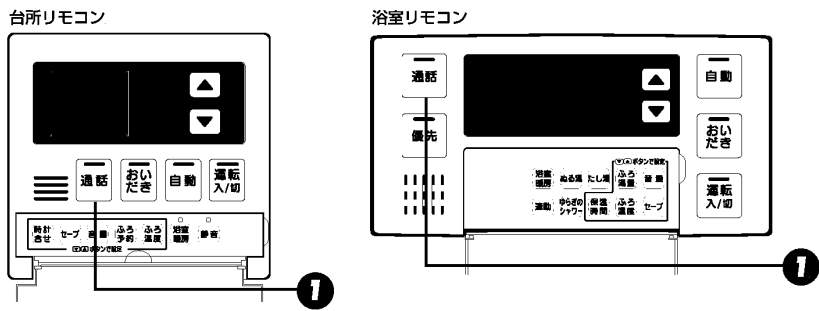

画面表示/補足

1 浴室リモコンの「通話」を押します。

- 通話スイッチのランプ(黄)が点灯して、「ピーッピビビ」という呼び出し音が鳴ります。このとき台所リモコンでは通話スイッチのランプ(黄)が点滅して、「ピーッピビビ」という呼び出し音が鳴ります。



2 通話できます。

お願

- ・通話しながらリモコンのスイッチを操作したりリモコンをたたいたりすると、通話先のリモコンから大きな音が出ますのでご注意ください。これは故障ではありません。

- 呼び出し音が鳴り終わってからリモコンに向かってゆっくり話をする、台所リモコンで声が聞こえます。台所リモコン側で通話スイッチが押されている間は、浴室リモコンの通話スイッチのランプ(黄)は点滅します。この間は台所リモコンからの声が聞こえます。再び浴室リモコンから話したいときは、通話スイッチのランプ(黄)が点滅から点灯に変わってからゆっくりと話しはじめてください。

- 台所リモコンからの通話中(浴室リモコンの通話スイッチのランプ(黄)が点滅中)でも、浴室リモコンの通話スイッチを押すと浴室から通話できるようになります。(浴室リモコンの通話スイッチのランプ(黄)が点滅から点灯に変わります)

3 通話を終了する。

- 台所リモコンからの通話状態が終了してから約1分たつと、通話スイッチのランプ(黄)が消灯します。浴室リモコン側からしか通話をしなかった場合は、通話スイッチを押してから約1分で終了します。途中で止めたいときは、浴室リモコンの通話スイッチを再度押して、通話スイッチのランプ(黄)を消灯させてください。

インターホンの使いかた 台所から浴室へお話する

画面表示/補足

1 台所リモコンの「通話」を押したままにします。



- 通話スイッチのランプ(黄)が点灯して、「ピーッピビビ」という呼び出し音が鳴ります。このとき浴室リモコンでは通話スイッチのランプ(黄)が点滅して、「ピーッピビビ」という呼び出し音が鳴ります。

2 通話できます。

お願

- ・通話しながらリモコンのスイッチを操作したりリモコンをたたいたりすると、通話先のリモコンから大きな音が出ますのでご注意ください。これは故障ではありません。

- 通話スイッチを押したままリモコンに向かってゆっくり話をする、浴室リモコンで声が聞こえます。通話スイッチから指をはなすと、通話スイッチのランプ(黄)が点滅します。点滅中は浴室リモコンからの声が聞こえます。再び台所リモコンから話したいときは、再度通話スイッチを押しながら話してください。

3 通話を終了する。

- 通話が終了してから約1分たつと通話スイッチのランプ(黄)が消灯します。途中で止めたいときは、台所リモコンの通話スイッチを押して、通話スイッチのランプ(黄)を消灯させてください。

お願

- ・通話の際は浴室または脱衣所(台所)の扉を閉めてください。扉を開けた状態で通話すると、ハウリング(キーンという大きな音)が起こることがあります。
- ・シャワーや浴室暖房機をお使いの際は、騒音によってインターホンが聞こえにくくなりますので、一時シャワーなどの使用を中止してください。
- ・台所リモコンの周囲に換気扇などがあると、騒音で通話が聞こえにくくなりますので、一時換気扇などの使用を中止してください。
- ・通話の際はリモコンから約50cmはなれた距離で話してください。
- ・言葉が途切れたり、声が小さいときは、リモコンに近付いて話してください。
- ・通話音量や通話の呼び出し音の大きさは変更できません。

お知らせ

- ・浴室リモコンと台所リモコンの両方から同時に話すことはできません。通話スイッチのランプ(黄)が点灯している側が話す側になります。
- ・お風呂の自動運転やおいだきなどのふる運転中も通話できますが、通話スイッチが点灯または点滅中のリモコンでは、この間の音声(「お風呂が沸きました」など)やメロディー・操作確認音は出なくなります。
- ・通話中に運転スイッチなどを操作すると、スイッチを押した音が相手に聞こえることがあります。
- ・通話スイッチのランプ(黄)が点灯(または点滅)している間(通話中)は、時計合わせやふる温度・ふる湯量(水位)の設定・音声やメロディーの音量・セーブモードの設定の変更はできません。
- ・使用環境によっては通話音声に雑音が混ざったり、通話音声が一瞬途切れることがありますが、これはリモコンの故障ではありません。

便利な使いかた リモコン表示を節電する

- 各リモコンごとに設定できます。
- セーブモードとは、リモコンの待機電力の低減(省電力)を目的とした機能です。セーブモードが「ON」のときは、時間が経過すると自動的に表示画面が消えます。
- インターホン(通話スイッチ)使用中は設定できません。

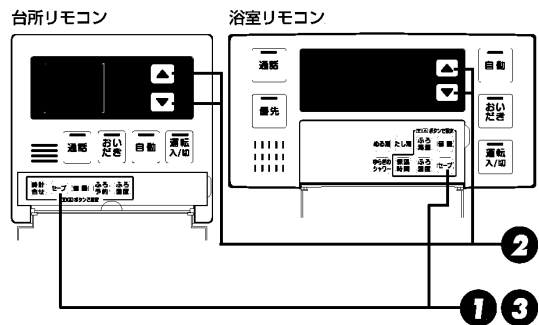

- 通話**が「入」「切」どちらの状態でも、**セーブ**は操作できます。

画面表示/補足

1 リモコンのフタを開け、

セーブを押す。

- 表示画面に「ON」または「OFF」が表示されます。



※「ON」になっている場合は、すでにセーブモードになっています。

2 「OFF」になっている場合は、

▲ または **▼** を押して「ON」にする。

(セーブモード)

画面表示/補足

3 **セーブ**を押す。

- 『設定しました』とお知らせして設定が完了します。
- 設定を解除するときは 1 ~ 3 の操作で「OFF」にします。

※セーブを押さなくても、そのまま1分経過すると、自動的に設定が完了します。

お知らせ

- ・リモコンの無駄な電力消費を防ぐため、給湯を使用してから約25分たつと表示画面が消えて、**通話**のランプ(黄緑)のみ点灯します。浴室リモコンに優先権がある場合は、**おひかり**のランプ(オレンジ)も点灯します。ただし、給湯栓を1度も開けていない状態では、表示画面は消えません。1度給湯を使用してください。機器を再使用したり、**おひかり**以外のスイッチを押すと、表示画面が再び点灯します。
- ※**通話**以外のスイッチを押すと、表示画面が再び点灯するとともに、押したスイッチの動作が開始されます。
- ・湯はり運転中および給湯温度を60℃に設定している場合は、安全のため表示の節電(セーブモード)機能は働きません。
- ・台所リモコンは、予約中も節電(セーブモード)機能は働きません。
- ・電源プラグが抜けた場合や停電後には、セーブの設定が「ON」になります。

便利な使いかた | お好きな時間におふろを入れる

- 台所リモコンで設定します。
(浴室リモコンにはこの機能がありません)
- 必ず現在時刻設定を行ってから操作してください。
(12ページ参照)
- インターホン(通話スイッチ)使用中は設定できません。

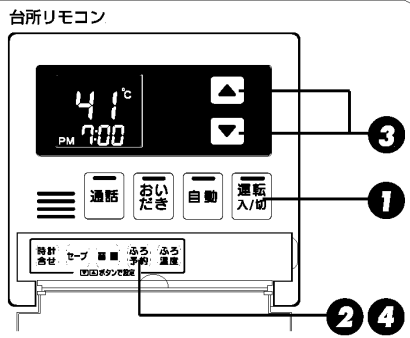

画面表示/補足

1 **運転入/切** のランプ(黄緑)が点灯していることを確認する。

- 点灯していない場合は、**運転入/切** を押します。



2 台所リモコンのフタを開け、

ふろ予約 を押す。

- 表示画面に「予約」表示と予約時間が点滅します。



3 **▼** または **▲** を押して、**予約時刻を設定する。**

※予約時刻のセット方法は、12ページの「時計を合わせる」の **2** を参照ください。

おまけ

・予約運転の予約時刻は、現在時刻より30分後以降に設定してください。30分以内になると、浴槽が大きいときや機器への給水圧が低いときなどに、予約時刻になってもおふろへの湯はりが完了しないことがあります。

4 **ふろ予約** を押す。

- 『設定しました』とお知らせして、操作が完了します。
- 予約を解除したいときは、もう一度、**ふろ予約** を押してください。「予約」表示が消灯します。

台所リモコン



※ **ふろ予約** を押さなくても、そのまま1分経過すると、自動的に設定が完了します。

※ **運転入/切** を「切」にすると予約が解除されます。

予約中は、**運転入/切** を「入」の状態にしておいてください。

(予約運転)

5 浴槽に排水栓とフタをする。



浴槽の排水栓がしっかりと閉まっているか確認してください。

フタも忘れずに!

台所リモコン



浴室リモコン



※予約運転の場合は、湯はり完了5分前のお知らせはしません。

(注) 予約運転の場合は、予約時刻の30分前から湯はり運転を開始します。したがって、給水圧・給水温などの条件によっては湯はり完了時刻が設定時刻に対して多少前後することもあります。異常ではありません。

※浴槽に残り湯があるときに予約運転を行うと、おふろの沸きあがり時刻に大きなバズリ音が出る場合がありますが異常ではありません。

お知らせ

- **3** の操作で決めた予約時間は、**運転入/切** を「切」にしても機器が記憶しています。予約時間を確認したいときは、**1 2** の操作を行ってください。
- 毎日同じ時刻に湯はり(おふろ沸かし)をする場合は、予約時刻の30分以上前に、毎日 **1 2 4 5** の操作を行ってください。

便利な使いかた ゆらぎのシャワーを使う

●浴室リモコンで操作します。(台所リモコンにはこの機能がありません)

浴室リモコン

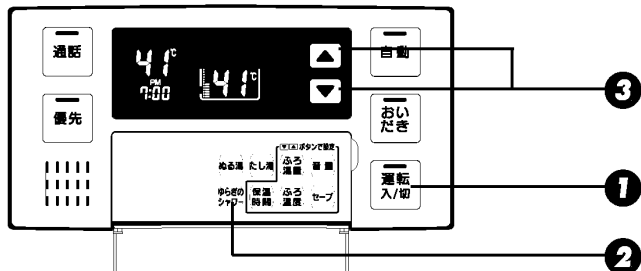

画面表示/補足

1 **運転入/切**のランプ(黄緑)が点灯していることを確認する。

- 点灯していない場合は、**運転入/切**を押します。



2 浴室リモコンのフタを開け、

ゆらぎのシャワーを押す。

- 表示画面に「ゆらぎ」が表示されます。
- 浴室リモコン以外のリモコンが優先権(15ページ参照)を持っていた場合は、浴室リモコンに優先権が切り替わり、**優先**のランプ(オレンジ)が点灯します。



3 **▼**または**▲**を押して、シャワーの温度を設定する。

- 設定できる温度は39~44℃の6段階です。

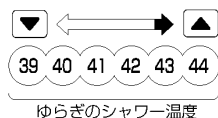

ゆらぎのシャワー温度

※給湯設定温度が上記以外のときに**ゆらぎ**を押すと、設定温度が35℃・37℃・38℃のときには39℃、45℃以上のときには44℃のゆらぎのシャワーになります。

画面表示/補足

4 シャワー栓を開いてゆらぎのシャワーを出す。

- ゆらぎのシャワーは連続15分使用すると自動的にキャンセルされ、その後は**3**で設定した温度のお湯が出ます。
- シャワー栓を閉めると、ゆらぎのシャワーは自動的に終了し、表示画面のゆらぎの表示が消えます。

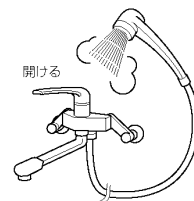

※ゆらぎのシャワー使用中に他の給湯栓でお湯を使うと、ゆらぎのシャワー同様に湯温が変化しながら出てきます。

お知らせ

- ゆらぎのシャワーとは、リモコンで設定された給湯温度とそれより約10℃ぬるい温度間で、毎回違ったパターンで湯温がゆらぎながら出てきます。

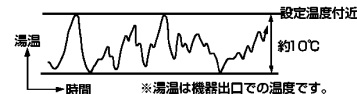

- 湯あがりの体が暖まっているときにゆらぎのシャワーを使用すると、湯だめの防止、全身のマッサージとともに心身のリフレッシュにも効果があります。さらに、朝のめざまし促進にも有効です。

警告

- 高温で給湯を使用していた直後は、配管中に高温のお湯が残っていますので、次にシャワーを使用する際は十分に湯温を確認してから行ってください。
- やけど防止のため、お風呂(特にシャワー)の使用中は、絶対に使用場所以外のリモコンで湯温の変更はしないでください。
- 下記の方はゆらぎのシャワーを使用すると体調をくずすことがあります。
 - ・妊娠中の方
 - ・医者から入浴を禁じられている方
 - ・お酒を飲んだあとや深酒をされた方
 - ・高血圧の方/体力の弱っている方/体調の悪い方

注意

- 給水温が高い場合や、シャワー流量が少ない場合、またサーモ付混合水栓などの付いたシャワーでは快適なゆらぎのシャワーの効果が得られないことがあります。
- サーモ付混合水栓の場合は、サーモスタットを高温設定にして水を混ぜずにお使いください。なお、やけど防止のため使用後はもとの設定に戻しておいてください。

便利な使いかた 音声やメロディーの大きさ(音量)

- 各リモコンごとに設定できます。
- インターホン(通話スイッチ)使用中は設定できません。また、インターホンの音量は変更できません。

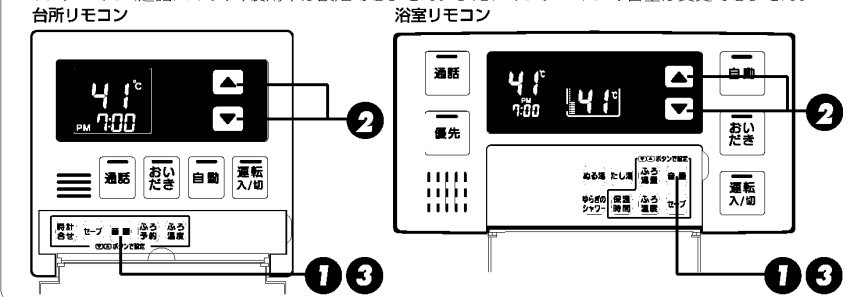

- が「入」「切」どちらの状態でも設定できます。

画面表示/補足

1 リモコンのフタを開け、音量を押す。

- 表示画面に音量が「-」「0」「1」「2」「3」で表示されます。



2 ▼または▲を押して、音量を変更する。

- お買い上げの際には中(標準)にセットされています。
- 音声と湯はり完了の音楽の音量については、下表のように変わります。

▼/▲スイッチを押したときお知らせする音声	リモコンの表示	音声	湯はり完了の音楽
▲を押す (ビッ) 音声は大です	3	大	大
初期設定 (ビッ) 音声は標準です	2	中	中
▼を押す (ビッ) 音声は小です	1	小	小
▼を押す (ビッ) 音声を消します	0	なし	中(ブザー音)
▼を押す (ビッ) 音を消します	—	なし	なし

- 音声および音を消しても、注意を喚起する音声およびブザー音だけは消すことはできません。

3 音量を押す。

- 設定が完了します。

※ ■ を押さなくても、そのまま1分経過すると、自動的に設定が完了します。

を変更する

- 各スイッチを押したときに出る音声は下表の通りです。

()内は同時に出る電子音など、○○℃は設定される温度

操作するスイッチ・条件など		浴室リモコンから出る音声	台所リモコンから出る音声
運転(「入」にする)	給湯温度が60℃以外	(ビッ)	
	給湯温度が60℃のとき	(ビッ)あつにお湯が出ます	あつにお湯が出ます
	給湯設定温度変化なし	(ビッ)あつにお湯が出ます	あつにお湯が出ます
	給湯設定温度変化あり	(ビッ)あつにお湯が出ます	あつにお湯が出ます
優先	浴室→台所へ優先切替	給湯温度が60℃以外	(ビッ)
	給湯設定温度変化なし	給湯温度が60℃以外	(ビッ)あつにお湯が出ます
	給湯設定温度変化あり	給湯温度が60℃以外	(ビッ)あつにお湯が出ます
	給湯設定温度変化なし	給湯温度が60℃以外	(ビッ)あつにお湯が出ます
浴室リモコンでの操作	給湯温度▲	給湯温度が変更できます	給湯温度が変更されました
	給湯温度▼	給湯温度が変更できます	給湯温度が変更されました
	給湯温度▼または▲	給湯温度は変更できません	給湯温度は変更できません
	自動	湯はり終了5分前	(ビッ)お湯はりをします
台所リモコンでの操作	優先	給湯温度が60℃以外	(ビッ)
	給湯設定温度変化なし	給湯温度が60℃以外	(ビッ)あつにお湯が出ます
	給湯設定温度変化あり	給湯温度が60℃以外	(ビッ)あつにお湯が出ます
	給湯設定温度変化なし	給湯温度が60℃以外	(ビッ)あつにお湯が出ます
音量	▲を押す	3	(ビッ) 音声は大です
	初期設定	2	(ビッ) 音声は標準です
	▼を押す	1	(ビッ) 音声は小です
	▼を押す	0	(ビッ) 音声を消します
通話		(ビッ)音を消します	(ビーツビツビ)

操作するスイッチ・条件など		台所リモコンから出る音声	浴室リモコンから出る音声
運転(「入」にする)	給湯温度が60℃以外	(ビッ)	
	給湯温度が60℃のとき	(ビッ)あつにお湯が出ます	あつにお湯が出ます
	給湯設定温度変化なし	(ビッ)あつにお湯が出ます	あつにお湯が出ます
	給湯設定温度変化あり	(ビッ)あつにお湯が出ます	あつにお湯が出ます
自動	湯はり終了5分前	(ビッ)お湯はりをします	お湯はりをします
	自動湯はり終了時	(ビッ)あつにお湯が出ます	あつにお湯が出ます
	自動湯はり終了時	(ビッ)あつにお湯が出ます	あつにお湯が出ます
	自動湯はり終了時	(ビッ)あつにお湯が出ます	あつにお湯が出ます
音量	▲を押す	3	(ビッ) 音声は大です
	初期設定	2	(ビッ) 音声は標準です
	▼を押す	1	(ビッ) 音声は小です
	▼を押す	0	(ビッ) 音声を消します
通話		(ビッ)音を消します	(ビーツビツビ)

故障かな？と思ったら

故障表示が点滅する

表示画面
浴室リモコン



表示画面
台所リモコン



運転スイッチ



002	120	252	350	6 10	720
032	140	3 12	432	632	900
100	161	321	502	661	990
110	190	331	520	7 10	

機器が故障すると表示画面の時刻表示部に下図のような故障表示が点滅します。故障表示が点滅した場合は次の操作をしてください。

- 1 ガス栓と給水元栓が十分開いているか確認します。

全開にする

ガス栓 給水元栓

機器の下部
- 2 お湯を使っている場合は、給湯栓を閉めます。

全開にする
- 3 運転スイッチを「切」にして、再び「入」にします。

運転
入/切
- 4 再び使用してみてください。

故障表示が002・032・161・632の場合

●再度使用する際には、下記の点に注意してください。

故障表示	原因	処置
002	初めてお風呂を沸かし(試運転)をする際に、浴槽の残り湯があった。	試運転を行う前に、浴槽の残り湯はすべて排出しておいてください。
032	排水栓をしないうで、自動運転をした。	断水していないか確認し、浴槽の排水栓を開けてから自動運転をしてください。
161	給湯中にお湯の温度が設定温度よりも上がってしまった。	給湯栓を開いて流量を多くして、お湯を出してみてください。
632	おいだき運転時に、浴槽のお湯(水)が足りなかった。(浴槽リモコンのおいだきスイッチを押したとき以外)	浴槽野排水栓を開け、浴槽の水位が循環アダプター上端から5cm以上高くなるようにお湯(水)を張ってから、おいだきをしてください。
	おいだき運転時に、浴槽の排水栓が抜けていた。	
	循環アダプターのフィルター詰まりなど。	循環アダプターのフィルターを掃除し、正しく取り付けただ、おいだきをしてください。

再使用しても、故障表示が点滅する場合は…

100を表示しているときは、お湯を使うことはできませんが、給排気異常により十分な給湯能力が出ない状態となりますので、気が付いたらすぐにお買い上げの販売店またはもよりの大阪ガスにご連絡ください。
※リモコンの故障などの場合は、表示画面が点灯しなくなりますが、お湯を使うことはできるようになっています。ただしこの場合、高い温度(約50℃)のお湯が出ますので、使用には十分ご注意ください。

機器移設の再設定

増・改装などで浴槽を買い替えた場合や機器の設置場所を移動した場合は、新しい浴槽サイズなどを機器に記憶させる必要があります。下記手順に従って記憶内容の消去および自動運転の試運転を行ってください。

1. 現在記憶している記憶内容を消去してください。

浴室リモコンの運転スイッチを「入」にして表示画面を点灯させてから下図の▲スイッチを押しながら、■スイッチを1秒以上押し続けてください。
記憶内容が消去され、下図のように浴槽のマークが点滅します。

この部分が点滅します。

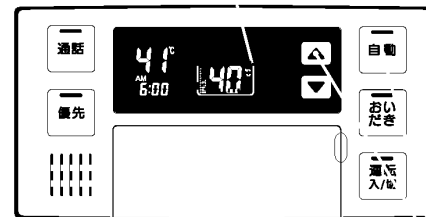

▲スイッチを押しながら ■ スwitchを1秒間以上押す。
(運転スイッチ「入」、自動スイッチ「切」、通常表示状態で操作)

2. 浴槽の残り湯をすべて排水してください。

浴槽にお湯が残った状態で以下の操作を行うと、その後湯はり時間が長くなったり、低い水位設定時に機器が作動しないなどの不具合が生じることがあります。

3. 排水栓をしっかりと閉めてください。

4. 自動スイッチを押す(「入」にする)と自動湯はりが開始されます。

運転中に浴槽には、給湯栓からお湯を入れしないでください。
運転中何回か停止しますが異常ではありません。

自動運転のはたらき(例)

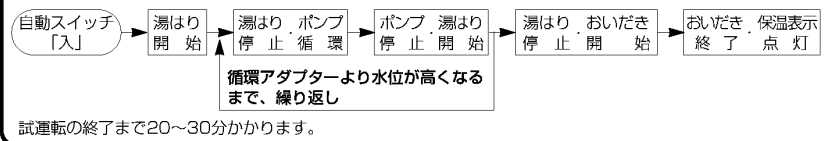

5. 試運転が完了し、浴槽サイズと水位とを記憶しました。

取扱説明書

このたびは、本製品をお買い上げいただきましてありがとうございます。

ご使用前にこの取扱説明書を必ずお読みいただき、正しくお使いください。

ご使用のガスふろ給湯器の取扱説明書も併せてご覧ください。

取扱説明書は、いつでも使用できるように大切に保管し、使用方法がわからなくなったときお読みください。

この製品は国内専用です。

..... ● 138 series

ガスふろ給湯器

リモコン

138-0047 型

はじめに

◆◆ 本書の使いかた

初めてお使いになるときには、ひと通りお読みください。
使いかたが分からなくなったときなどは、次ページの「もくじ」から該当する項目を探して、そのページをご覧ください。

◆◆ 本書の構成

本書は、以下の9の項目から構成されています。

安全のための注意

……本品を使用する上での注意事項を記載しています。機器をお使いになる前に、必ずお読みください。

各部のなまえとはたらき

……リモコンの各部の名称と機能を記載しています。

準備してください

……最初にお使いになる際にしていただきたい内容を記載しています。

台所や洗面所でお湯を使う

……給湯温度の変えかたなどを記載しています。

お風呂を沸かすとき

……自動でお風呂を沸かす基本的な使い方から、予約運転でお風呂を沸かすちよっとすすんだ使いかたまで、お風呂沸かしについての操作方を記載しています。

お風呂に入る・浴室でお湯を使う

……浴槽のお湯を追いだきしたり、シャワーを浴びたり。浴室での操作について記載しています。

その他の機能

……付加的な機能を記載しています。

メンテナンス&サービス

……日常のお手入れ方法や、リモコンに関する症状別の対処方法や故障表示点灯時の対処方法について記載しています。アフターサービスを依頼される場合も、まずはここをお読みください。

用語集

……本書に使われている用語の説明などを記載しています。

下記の記載については、機器本体の取扱説明書の該当ページも併せてご参照ください。

安全・快適にご使用いただくためにぜひお読みいただきたい内容	安全のための注意
お客様がご使用の機器本体の各部の名称	各部のなまえとはたらき
凍結予防の方法	冬期の凍結による破損予防について
機器本体の点検やお手入れの方法	点検のポイントとお手入れ
機器本体の症状別の対処法	故障かな?と思ったら
アフターサービスや保証、機器の修理・移設に関する内容	アフターサービスについて
仕様表・能力表	仕様

◆◆ 本書で使用する絵表示について



参照ページおよび
参照箇所



ヒント 使いかたのヒント



しくみ 仕組みの説明



情報 詳細な情報

※安全にお使いいただくためのご注意に関する絵表示については、3ページを参照してください。

もくじ

はじめに	1
もくじ	2
安全のための注意	3
各部のなまえとはたらき	5
準備してください	
初めて使うとき	7
時計を合わせる	8
台所や洗面所でお湯を使う	
お湯を使う	9
給湯温度を変える	11
お風呂を沸かすとき	
自動運転でお風呂を沸かす	12
予約運転でお風呂を沸かす	15
ふろ設定水位を変える	19
ふろ設定温度を変える	21
保温時間を変える	22
お風呂に入る・浴室でお湯を使う	
お湯やシャワーを使う	23
お風呂をあつくる(追いだき)	25
お風呂をぬるくする	27
お風呂のお湯をふやす	28
セルフクリーニング機能	29
その他の機能	
音声やメロディの大きさを調える	31
メンテナンス&サービス	
機器を移設・浴槽を交換したとき	33
点検のポイントとお手入れ	35
故障かな?と思ったら	35
アフターサービスについて	37
用語集	38

安全のための注意

この取扱説明書では、誤った取り扱いによる危害・損害の程度を次のように区分しています。お客さまや他の人々への危害や財産への損害を未然に防止するために、いろいろな絵表示をしています。内容は下図の通りです。よく理解して正しくお使いください。



警告

この表示を無視して、誤った取扱いをすると、人が死亡、重傷を負う可能性、または火災の可能性が想定される内容を示しています。



注意

この表示を無視して、誤った取扱いをすると、人が傷害を負う可能性や物的損害のみの発生が想定される内容を示しています。

お願い

この表示は本機器を安全・快適に使うため、是非理解していただきたい事柄を示しています。

◆◆ 絵表示の意味



一般的な危険
警告
注意



必ず
行うこと



一般的な
禁止



ぬれ手禁止



高温注意

お願い

リモコンの取り扱いに注意

- 浴室リモコンは防水タイプですが、むやみに水をかけないでください。故障の原因となります。
- お子様がいたずらしないよう、注意してください。
- 炊飯器、電気ポットなどの蒸気や温風をあてないようにしてください。故障の原因となります。
- リモコンは分解したり乱暴に扱わないでください。故障の原因となります。

リモコンからテレビやラジオを遠ざけてください

- テレビやラジオはリモコンおよびリモコン線から1m以上離してください。画像や音声が悪くなる場合があります。

お手入れの際の注意

- けがには十分ご注意ください。
- リモコンのお手入れの際には、台所用中性洗剤（食器・野菜洗い用）意外の洗剤やみがき粉・シンナー・ベンジン・エタノールやたわしなどの硬いものを使用しないでください。表面の光沢や印刷・文字などが消えたりキズがつきます。

各部のなまえとはたらき

本リモコンは浴室に設置されています。リモコンの各部の名前を確認してください。表示部は実際の運転状態を示すものではありません。

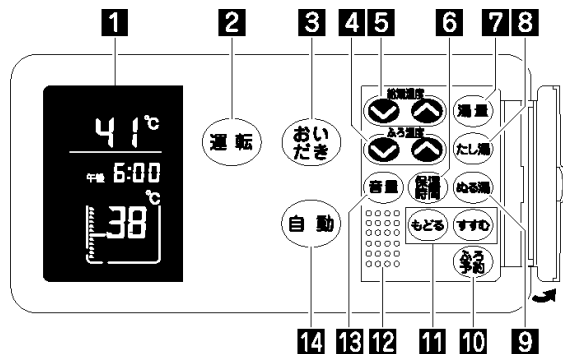

1 表示画面

☞P8～

2 運転スイッチ（黄緑）

「入」にすると給湯できます。おふろを沸かしたり、各スイッチの操作をする場合も「入」にします。もう一度押しすと、「切」になります。

☞P8～

3 おいだしスイッチ（オレンジ）

浴槽のお湯を設定温度まで追っただきます。

☞P25

4 ふろ温度スイッチ

ふろ設定温度を変更するときに押します。

☞P21

5 給湯温度スイッチ

給湯設定温度を変更するときに押します。

☞P11

6 保温時間スイッチ

保温時間を変更するときに押します。

☞P22

7 湯量スイッチ

ふろ水位を変えるときに押します。

☞P19

8 たし湯スイッチ

おふろにお湯を足します。

☞P28

9 める湯スイッチ

おふろに水を足します。

☞P27

10 ふろ予約スイッチ

予約運転の時刻を決めるときや変更するときに使います。

☞P15

11 時刻設定スイッチ（もどる・すすむ）

現在時刻を合わせたり、予約運転の時刻を合わせたりするときに押します。

☞P8, 15

12 スピーカー

13 音量スイッチ

音声やメロディの大きさを変えるときに押します。

☞P31

14 自動スイッチ（赤）

「自動運転」を行います。

☞P12

浴室リモコンの表示画面

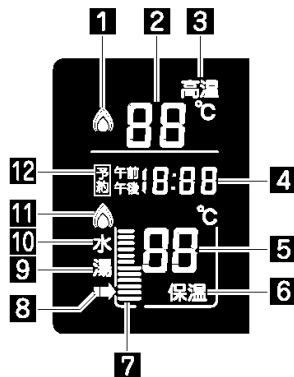

5 ふろ温度表示

自動運転やたし湯の設定温度を表示します。

☞P12～

6 保温表示

保温中に点灯します。

☞P13, 22

7 水位表示

自動運転の水位のめやすを表示します。

☞P19

8 ふろ運転表示

自動・追っだし・たし湯・める湯運転中およびふろの凍結予防運転中にも点灯します。

☞P12～

9 注湯表示

たし湯運転中に表示します。

☞P28

10 注水表示

める湯運転中に表示します。

☞P27

11 ふろ燃焼表示

湯はり中・追っだし中に点灯します。

☞P12～

12 予約表示

予約運転中に点灯します。

☞P16

1 給湯燃焼表示

給湯中・湯はり中に点灯します。

☞P9, 12, 23

2 給湯温度表示

給湯の設定温度を表示します。

☞P9～

3 高温表示

給湯温度が60℃に設定されているときに点灯します。

☞P11

4 時刻表示

現在時刻・予約時刻を表示します。

☞P8, 15

故障表示

機器や使用方法に不具合があったときには故障表示が点灯します。

☞P36

☑ ヒント

リモコン操作時のご注意

各スイッチを操作すると「ピッ」という操作確認音や音声でお知らせします。スイッチの操作はゆっくり確実に行ってください。早く操作すると作動しない場合がありますので、必ず「ピッ」という操作確認音を確かめてください。操作確認音・おふろへの湯はり完了の音楽や音声は、給湯温度スイッチ2個を同時に3秒以上押すことによって消すこともできます。ただし、正しい操作が行われなかったときに音声が消すことはできません。元に戻りたいときはもう一度同じ操作をしてください。

初めて使うとき

初めて使うときは、次の準備が必要です。

1 … 給水元栓を全開にする。

機器の下側に給水元栓があります。



2 … 給湯栓を開け、水が出ることを確認してから閉じる。

お湯の使用場所。
すべての給湯栓で、確認してください。

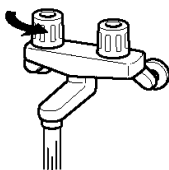

3 … 電源プラグをコンセントに差し込む。 (分電盤の専用ブレーカーを「入」にしてください。)

機器付近の壁・分電盤。

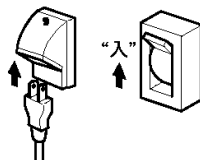

4 … ガス栓を全開にする。

機器の下側にガス栓があります。



ぬれた手で電源プラグをさわらない



警告

- 電源プラグをコンセントに差し込む際は、ぬれた手で電源プラグをさわらないでください。感電のおそれがあります。



時計を合わせる

時計合わせをしていないと、予約運転ができません。

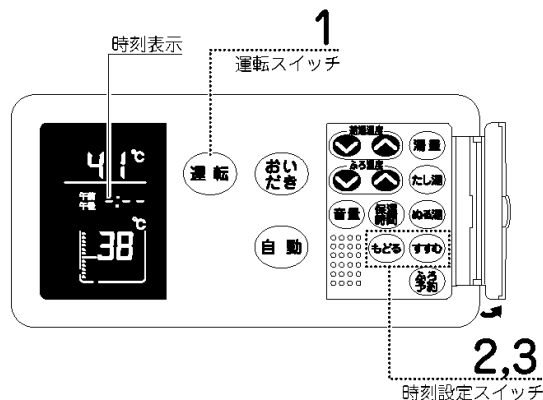

1 … 運転 スイッチを押す。

表示画面が点灯し、運転スイッチが黄緑色に光ります。

2 … 時刻設定 スイッチ(もどる・すすむ)を押す。

時刻表示が点滅し始めます。
はじめて使うときには、時刻表示部に「-:--」が点滅します。

3 … 時刻設定 スイッチ(もどる・すすむ)を押して、現在時刻を合わせる。

時刻設定スイッチを押すごとにそれぞれ1分ずつ変わります。
押し続けると、連続的に数字が変わります。
約10秒そのままにしておくこと、設定完了となり、時刻表示が点滅から点灯に変わります。

▶▶しくみ

一度設定した時刻は変更するまで記憶していますが、停電したり電源プラグを抜いたときは時刻がずれますので設定をしておいてください。
予約運転中でも時刻合わせはできますが、予約時刻にお風呂が沸き上がらなかつたり、いきなり、自動運転が始まることがあります。
スイッチを「切」にすると浴室リモコンのすべての表示が消灯します。

お湯を使う

台所や洗面所などの給湯栓（給湯配管をしている場合）を開くだけでお湯が使えます。

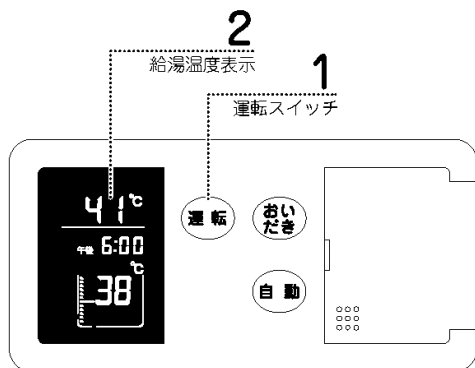

1… 運転スイッチを押す。

表示画面が点灯し、運転スイッチが黄緑色に光ります。

2… 給湯温度表示を確認する。

給湯温度を変えるときは…

📖 P11「給湯温度を変える」

3… 台所や洗面所の給湯栓を開けてお湯を出す。

お湯を使用しているときには、リモコンの表示画面に給湯燃焼表示が点灯します。

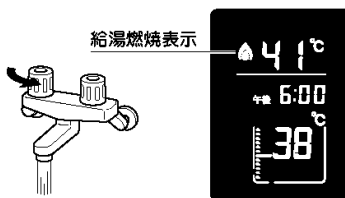

▶▶しくみ

湯量を絞りすぎる（毎分約2リットル以下にする）と燃焼を停止します。給水温度が高い場合は、リモコンの温度表示よりもあついお湯が出ることがあります。

お湯を使うときはやけどに注意

- お湯を使用している本人以外（特に小さなお子さまなど）は給湯温度を変えないでください。
- お湯を使うときは給湯温度表示を確認し、必ず手でお湯の温度を確認し、湯温が安定してから使用してください。
- お湯を一度止めて再度使用するときは、一瞬熱いお湯が出ることがありますので、最初のお湯は体にかけないでください。
- 給湯温度を変更するときは、他の人がお湯を使っていないことを確認してください。他の人がお湯を使っていると、そのお湯の温度も変わるためやけどをすることがあります。



高温注意

警告

水を使用する際には…

- 水を使用する際、給湯栓を開けないでください（混合水栓の場合は必ず「水」の位置で使用してください）。リモコンの運転スイッチが「切」の状態でご湯栓を開けたり、混合水栓の「湯」の位置で水を流したりして機器内配管に冷水が流れると、機器内が結露して機器の寿命を短くします。

お願い

給湯温度を変える

お買い上げの際、給湯温度は42℃に設定してあります。

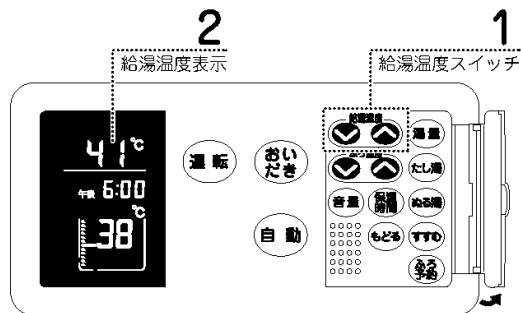

1… 給湯温度 スイッチで、給湯温度を設定する。

- ☀️を押すと、上がるメロディと共に「あつく」とお知らせします。
- ☹️を押すと、下がるメロディと共に「ぬるく」とお知らせします。

2… 表示画面で給湯温度表示を確認する。

▶▶しくみ

給湯温度のめやす

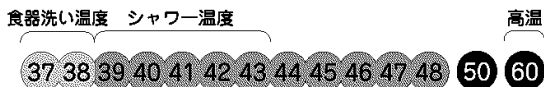

- 設定できる温度は、37～60℃の14段階です。
 - ☀️を押し続けると、45℃までは連続で表示が変わります。46℃以上にするときは、スイッチを1回ずつ押してください。
 - ☹️を押し続けると連続で変わります。
 - 表示している温度と実際の温度は、配管条件などにより必ずしも一致しません。めやすとしてください。
 - 給湯温度を60℃にセットすると「あついお湯が出ます」とお知らせして、表示画面に高温表示（赤）が点灯して注意を促します。右図を参照。
 - 一度設定した給湯温度は変更するまで記憶しています。（停電があった場合も給湯温度は記憶されます。）
 - サーモスタット水栓をご使用の場合は…
- 📖「安全のための注意—水栓について」（機器本体の取扱説明書を参照してください）

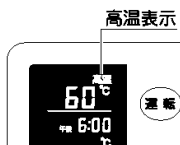

自動運転でお風呂を沸かす

自動スイッチを押すだけで、お風呂沸かしは全てお任せです。

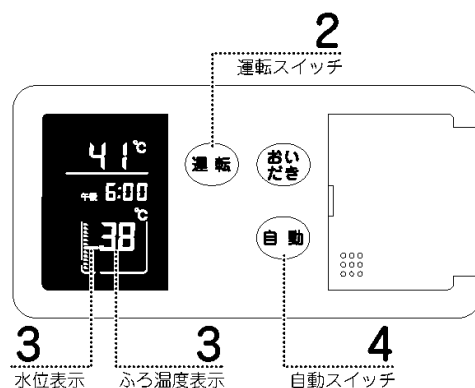

1… 浴槽の排水栓を閉じ、浴槽にフタをする。

2… 運転 スイッチを押して「入」にする。 表示画面に給湯温度表示やふろ温度表示が点灯します。

3… ふろ設定温度とふろ水位を確認する。 ふろ設定温度およびふろ水位（湯量）を変えるときは…

📖P21「ふろ設定温度を変える」

📖P19「ふろ設定水位を変える」

4… 自動 スイッチを押して「入」にする。

音声で「湯はりします」とお知らせして自動スイッチが赤く光り、浴槽に湯はりを始めます。ふろ運転表示、給湯燃焼表示が点灯し、浴槽に注湯します。次にふろ運転表示、ふろ燃焼表示が点灯して浴槽のお湯を沸かし上げます。また、自動湯はり完了の5分前には「残りおよそ5分でお風呂が沸きます」とお知らせします。

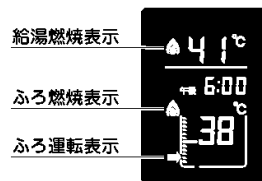

※給湯燃焼表示とふろ燃焼表示は同時に点灯しません。

🚫ヒント

自動運転を途中でやめるときには…

自動スイッチを押して、自動スイッチ（赤）を消灯させてください。

自動運転でお風呂を沸かす (つづき)

お風呂が沸き上がると…

自動湯はりが完了すると音楽が鳴り、音声で「お風呂が沸きました」とお知らせします。リモコンの表示画面には保温表示が点灯し、一定時間保温します。保温時間を変えるには…

📖 P22 「保温時間を変える」



保温表示

📌 ヒント

保温を途中でやめるときには…

自動スイッチを押して、自動スイッチ(赤)を消灯させてください。保温についての詳しい情報は…

📖 下記「保温について」

📌 情報

保温について

- 保温時間が終了すると、リモコンの表示画面から保温表示が消え、自動スイッチ(赤)が消灯します。
- 保温表示が出ている間は、約30分(外気温などによって時間が変化します)ごとにお湯の温度をチェックして、温度が下がっていれば自動的に追いかきます。お湯が減ると自動でたし温めます。
- 保温中もお風呂設定温度を変えることができます。お風呂設定温度を高くした場合は、すぐに追いかぎが始まります。

自動運転のあれこれ

- 残り湯がある状態で自動運転をしたり、自動スイッチを何度も「切」にしたり「入」にしたりすると、湯はりの量が設定と異なったり、お湯があふれたりすることがあります。

詳しくは…

📖 機器本体の取扱説明書の「故障かな?と思ったら」- 「■ 湯はりの量が設定した湯量にならない」

- 夏期など給水温度が高いときには、水を加熱しないで浴槽にはった後に追いかぎをすることがあります。冬期などの気温の低いときも、沸き上がるまでに時間がかかることがあります。このような場合、「残りおよそ5分でお風呂が沸きます」とお知らせしてから自動湯はりが完了するまでに5分以上かかることがあります(機器の異常ではありません)。
- 湯はり中に給湯やシャワーを使うと浴槽への湯はりは一時停止します。この場合、給湯栓やシャワーから出るお湯の量が少ないと、その温度はお風呂設定温度となることがあります。また、給水温度や給水圧などの条件によっては、給湯栓やシャワーからお湯が少ししか出ないことやまったく出ないことがあります(機器の異常ではありません)。
- 保温中に浴槽の水位が循環アダプターを下まわると、保温が切れて自動運転が停止することがあります。こんなときは、もう一度自動スイッチを押してください。

*浴槽の残り湯の排出は、自動スイッチ(赤)が消灯しているのを確認してから行ってください。

📌 情報

残り湯を沸かしたいとき

- 残り湯や水が循環アダプターより上までである場合には、おいだきスイッチを押すと、水位を変えずに、お風呂設定温度まで追いかぎます。

📖 P25 「お風呂をあつくる(追いかぎ)」

自動湯はりの動作について

- 「自動運転」でお風呂を沸かした場合、次のような動作をしてお風呂を沸かします。

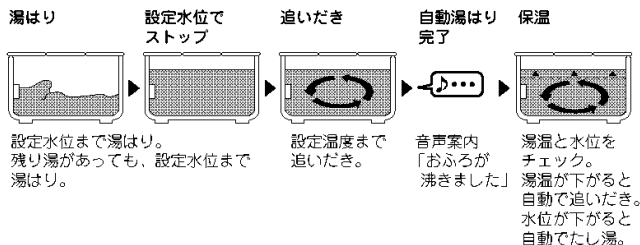

はじめて自動運転をするときには

- 機器が浴槽の大きさを記憶するため、初めて自動運転をするときは、浴槽に水のない状態にして、排水栓を開けてから自動スイッチを押してください。詳しくは…

📖 P33 「機器を移設・浴槽を交換したとき」



警告

やけどに注意

- 入浴するときは、必ず手でお湯の温度を確認してください。



高温注意

予約運転でお風呂を沸かす

予約した時刻に入浴できるように、機器が自動でお風呂を沸かします。時計合せをしていないと、予約運転をすることはできません。

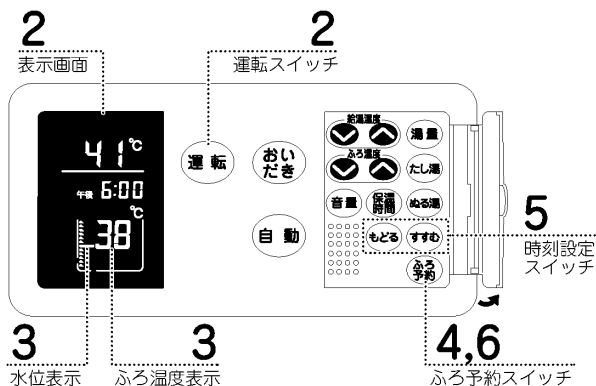

1… 浴槽の排水栓を閉じ、浴槽にフタをする。

2… 運転スイッチ(黄緑)および表示画面が点灯していることを確認する。

点灯していない場合は、運転スイッチを押してください。

3… ふろ設定温度とふろ水位を確認する。

ふろ設定温度およびふろ水位を変えるときは…

📖 P21「ふろ設定温度を変える」

📖 P19「ふろ設定水位を変える」

4… ふろ予約スイッチを押して「入」にする。

表示画面に予約表示が点灯し、時刻表示部に設定した予約時刻を表示します。(初めて予約運転をするときは、0:00 が点滅します。)

5… 時刻設定スイッチ(すすむ/もどる)を押して予約時刻を設定する。

時刻設定スイッチ(すすむ/もどる)を押すごとにそれぞれ1分ずつ変わります。

押し続けると連続的に時刻が変わります。

6… ふろ予約スイッチを押して予約時刻を確定する。

または、予約時刻を設定したまま約10秒間放置すると、その時刻が確定します。表示は現在時刻に戻ります。予約表示は点灯したままになります。予約時刻については…

📖 下記「予約時刻について」

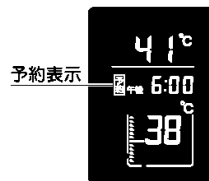

予約時刻の30分前から機器は自動運転を始めます

自動スイッチ(赤)が点灯し、湯はりを開始します。

お風呂が沸き上がると…

自動湯はり完了の約5分前には「残りおよそ5分でお風呂が沸きます」とお知らせします。自動湯はりが完了すると音楽が鳴り、音声で「お風呂が沸きました」とお知らせします。リモコンの表示画面には保温表示が点灯し、一定時間保温します。保温時間を変えるには…

📖 P22「保温時間を変える」

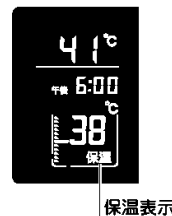

📌 ヒント

予約時刻について

予約時刻は、現在時刻より30分以降に設定してください。30分以内になると、予約時刻になっても自動湯はりが完了しないことがあります。

※予約中は運転スイッチを「切」にしないでください。

▶▶ しゅみ

予約時刻は、現在時刻より30分以降に設定してください。30分以内になると、予約時刻になっても自動湯はりが完了しないことがあります。残り湯があるときに予約運転をした場合、完了5分前のお知らせはしません。

予約運転でおふろを沸かす (つづき)

情報

予約時刻になっても沸き上がらない？

- 次のようなときは予約時刻になってもおふろが沸き上がらないことがあります。
 - ・湯はりが始まった後で給湯やシャワーを使用した。
 - ・給水圧、給水温度が低い。
 - ・冬期、ふろ設定温度を高くした。
 - ・ふろ設定水位が高い。
 - ・予約時刻を現在時刻の30分以内に設定した。
 - ・残り湯がある。
 - ・浴槽が大きい。
- 予約運転中でも現在時刻の変更ができますが、現在時刻を変更することで、予約時刻に沸き上がらなかったり、自動湯はりが始まってしまいます。

予約運転の操作が完了したあとで、予約時刻の変更をする

- 予約表示が点灯しているのを確認し、ふろ予約スイッチを2回押します。時刻表示部に予約時刻が現れます。時刻設定スイッチ(すすむ/もどる)を押して予約時刻を変更します。再度ふろ予約スイッチを1回押して予約時刻を確定します。(予約時刻が点灯している状態で約10秒間放置しても、その時刻が確定します。)表示は現在時刻に戻り、予約表示が点灯します。

予約運転をキャンセルしたいとき

- 湯はりが始まっていないときに予約運転を解除したいときは、もう一度ふろ予約スイッチを押します。リモコンの表示画面の予約表示が消灯するのを確認してください。
- 湯はりが始まってしまってから予約運転を解除したいときは、自動スイッチを押して、自動スイッチ(赤)を消灯させてください。

予約時刻の確認だけしたいとき

- 予約運転をしていないときは、ふろ予約スイッチを1回押します。時刻表示部に予約時刻が約10秒間点滅します。このままだと、予約運転に入ってしまうので、もう一度ふろ予約スイッチを押して予約表示を消灯させるか、運転スイッチを一度「切」にします。
- 予約運転をしているときは、ふろ予約スイッチを2回押します。時刻表示部に予約時刻が約10秒間点滅します。

毎日同じ時刻におふろ沸かしをするとき

- 予約時刻の30分以上前に、毎日予約スイッチを押してください。

しくみ

機器は、予約運転の時刻を覚えています

- 予約時刻は、予約運転終了後も(運転スイッチを「切」にしても)機器が記憶しています。「予約」の表示が消灯しているときにふろ予約スイッチを押すと、約10秒間予約時刻が表示され、そのまま予約運転に入ります。

予約運転の機能について

- 予約運転は、指定した時刻におふろが沸き上がるよう自動運転の開始時刻を遅らせる機能です。予約運転も、湯はりが始まると、あとは自動運転と同じ手順で湯はり、追いただき、保温をします。

ふろ設定水位を変える

自動運転や予約運転で湯はりをする際の、浴槽にはお湯の水位を設定できます。

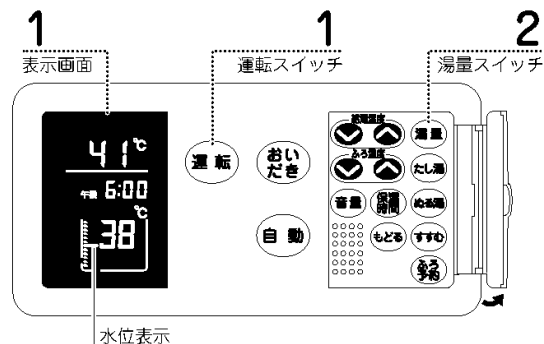

1… 運転スイッチ(黄緑)および表示画面が点灯していることを確認する。

点灯していない場合は、運転スイッチを押してください。

2… 湯量スイッチを押して、ふろ水位を設定する。

湯量スイッチを押すたびに、表示画面の水位表示が上がっていきます。このとき、上がるメロディーとともに音声で「湯量を多く」とお知らせします。

水位表示が一番上まで上がったときに湯量スイッチを押すと、水位表示が一番下までもどり、下がるメロディーとともに「湯量を少なく」とお知らせします。

ヒント

リモコンの水位表示は、実際の水位とは異なります。

水位表示と水位レベル表示については…

☞ P20「水位について」

浴槽の形状によっては、高い水位に設定するとお湯があふれることがあります。

情報

水位について

- 自動運転でお風呂を沸かす際、浴槽に設置された循環アダプターよりも何cm上まで(水位)湯はりするかでお湯の量を設定します。
- お買い上げの際には、水位表示が下から6番目(赤い線)に設定されています。この場合、循環アダプターから約17cm上の位置まで湯はりします。

A寸法 (cm)	
洋式バス用設定	和式バス用設定
29	43
27	40
25	37
23	34
21	31
19	28
17	25
15	22
13	19
11	16
9	13
7	10

- ※上表のA寸法はめやすであり、浴槽の形状などにより、実際の水位とは異なります。条件によっては実際の水位が数cm高くなる場合もあります。
- ※お買い上げの際は、機器本体が洋式バス用設定になっています。洋式バス用設定と和式バス用設定を変更する場合は、お買い上げの販売店またはよりの大阪ガスにお問い合わせください。

お風呂設定温度を変える

自動運転や予約運転で浴槽にはお湯の温度を設定します。おいだき運転の設定温度も同じです。

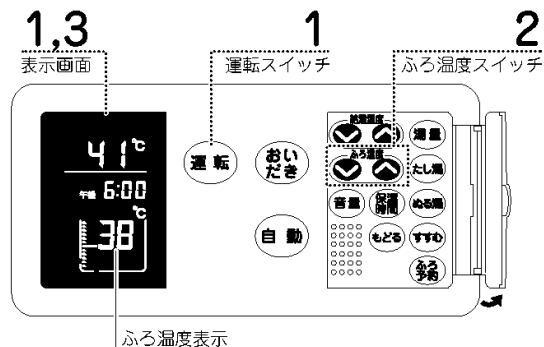

- 1… 運転スイッチ(黄緑)および表示画面が点灯していることを確認する。

点灯していない場合は、運転スイッチを押してください。

- 2… お風呂温度スイッチを押して、お風呂温度を設定する。

☉を押すと、メロディと共に「お風呂温度をあつく」とお知らせします。

☑を押すと、メロディと共に「お風呂温度をぬるく」とお知らせします。

- 3… 表示画面でお風呂温度の設定値を確認する。

情報

お風呂温度について

- お買い上げの際には、お風呂設定温度は42℃に設定してあります。
- ☉を押しつづけると45℃までは連続で変わります。46℃以上にするときは一回づつ押してください。
- 設定できる温度は37℃～48℃の12段階です。
- 表示している温度と実際の温度は必ずしも一致しません。目安としてください。
- 一度設定したお風呂設定温度は、変更するまで記憶しています。
- 自動運転や予約運転で湯はりをしている際にも、お風呂設定温度を変更することができます。

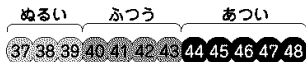

保温時間を変える

自動運転や予約運転でお風呂沸かしをしたあとで、何時間保温(温度と水位を保持)するかを設定します。

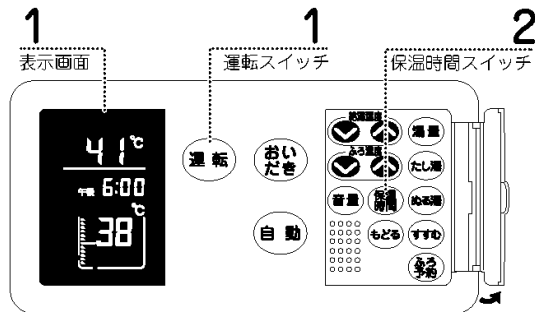

- 1… 運転スイッチ(黄緑)および表示画面が点灯していることを確認する。

点灯していない場合は、運転スイッチを押してください。

- 2… 保温時間スイッチを押す。

音声で「保温時間が変更できます」とお知らせします。

表示画面の時刻表示部に保温時間が約5秒間現われ、保温表示が点滅し始めます。

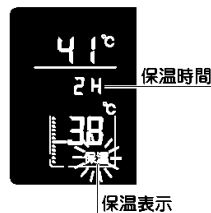

- 3… 保温時間スイッチを押して、保温時間を変更する。

保温時間が表示されている間に、保温スイッチを押すと、保温時間が変わり「保温時間が変更されました」とお知らせします。

保温時間スイッチを押す度に、保温時間が2H・1H・0H・8H・6H・4H・2Hと切り替わります。

※最後に保温スイッチを押してから約5秒間そのままにすると保温時間設定が完了します。保温表示が消えて保温時間表示が時刻表示に戻ります。

詳しくみ

保温について

- お買い上げの際には、保温時間は4時間に設定してあります。
 - 保温時間を0時間に設定した場合、音声で「保温しません」とお知らせします。
 - 一度設定した保温時間は、変更するまで記憶しています。
- ※自動運転や予約運転でお風呂を沸かした場合は、保温機能は動きません。

お湯やシャワーを使う

浴室で使用する給湯やシャワーの温度は、台所や洗面所で使用のお湯の温度と同じです。

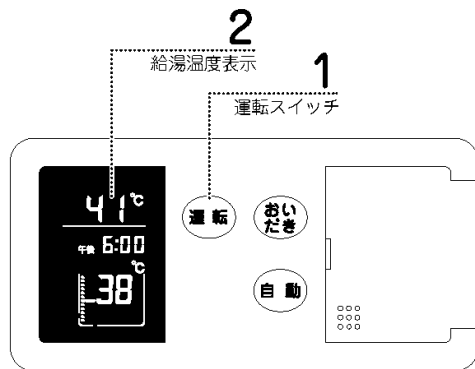

1… 運転スイッチを押す。

表示画面が点灯し、運転スイッチが黄緑色に光ります。

2… 給湯温度表示を確認する。

給湯温度を変えるときは…

📖 P11「給湯温度を変える」

3… 給湯栓やシャワーを開けてお湯を出す。

お湯を使用しているときには、リモコンの表示画面に給湯燃焼表示が点灯します。



☑ ヒント

シャワーを使用するときには特に、給湯温度に注意してください。シャワーには、39℃～43℃程度の給湯温度をおすすめします。

▶▶ しくみ

給水温度が高い場合は、リモコンの温度表示よりもあついお湯が出ます。

お湯を使うときはやけどに注意

- お湯を使用している本人以外（特に小さなお子さまなど）は給湯温度を変えないでください。
- お湯を使うときは給湯温度表示を確認し、必ず手でお湯の温度を確認し、湯温が安定してから使用してください。
- お湯を一度止めて再度使用するときは、一瞬熱いお湯が出ることがありますので、最初のお湯は体につけないでください。
- 給湯温度を変更するときは、他の人がお湯を使っていないことを確認してください。他の人がお湯を使っていると、そこのお湯の温度も変わるためやけどをすることがあります。



高温注意

⚠ 警告

お風呂をあつくる (追いだき)

浴槽の水位を変えないで、お風呂のお湯を加熱します。

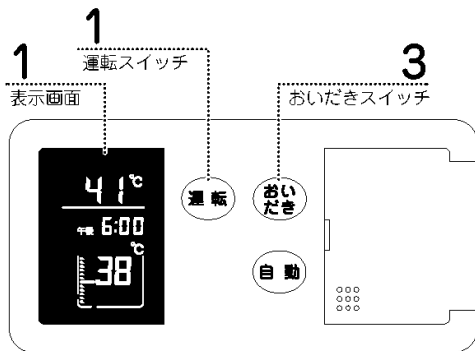

1… 運転 スイッチ(黄緑)および表示画面が点灯していることを確認する。

点灯していない場合は、運転スイッチを押してください。

2… 浴槽に、循環アダプターの上までお湯(水)が入っていることを確認する。

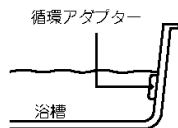

3… おいだき スイッチを押す。

おいだきスイッチが黄色に点灯し、おいだき運転を行います。

リモコンの表示画面に、ふろ運転表示とふろ燃焼表示が点灯します。

ふろ燃焼表示

ふろ運転表示



▶▶しくみ

おいだきスイッチを押すと、約3分間追いだきします。3分間追いだきして、ふろ設定温度以上にならなかったときは、そのままふろ設定温度まで追いだきします。

追いだき中に、循環アダプターから泡が出てくる場合があります。

おいだきスイッチを押して、お風呂沸かしをした場合(自動スイッチを一度も押さないで)、保温はしません。

☑ ヒント

おいだき運転を途中でやめるときは…

おいだきスイッチを押して、消灯させてください。

📄 情報

循環アダプターの上までお湯(水)が入っていないときに

おいだきスイッチを押すと…

浴槽に約6リットル湯はりしたあと、自動運転に切り替わります。このとき、おいだきスイッチ(黄色)は消灯して、自動スイッチ(赤)が点灯します。

自動スイッチ(赤)が点灯した場合は、自動運転に移行し、自動運転と同じ動作(湯はり・沸き上げ・保温)をします。

📖 P12「自動運転でお風呂を沸かす」

おいだき運転あれこれ

保温中でもおいだき運転ができます。おいだき運転終了後10～40分たつと、再びふろ設定温度での保温に戻ります。

やけどに注意



警告

● 追いだきのときは循環アダプターからあついお湯が出ますので、手や身体を近付けないでください。



高温注意

お風呂をぬるくする

浴槽の残り湯の量に関係なくはたらかみます。

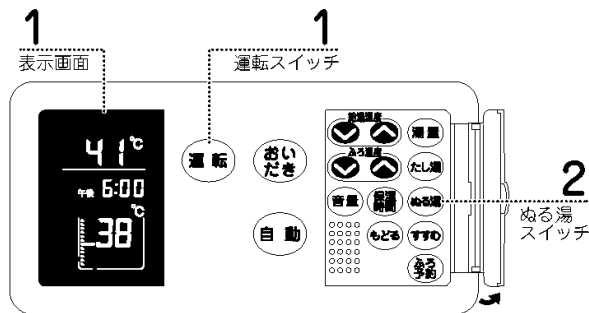

- 1 … 運転スイッチ(黄緑)および表示画面が点灯していることを確認する。

点灯していない場合は、運転スイッチを押してください。

- 2 … ぬる湯スイッチを押す。

注水表示とふろ運転表示が点灯して、循環アダプターより浴槽に約10リットル注水します。

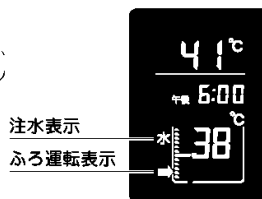

☑ ヒント

ぬる湯運転を途中でやめるときには…

もう一度、ぬる湯スイッチを押してください。

▶▶ しゅみ

給湯やシャワーを使用中は、ぬる湯スイッチを押しても注水されません。給湯やシャワーの使用をやめた後に注水します。ぬる湯運転中に給湯やシャワーを使用すると、ぬる湯運転は一時中断します。このとき給湯栓から水が出ることがあります。

保温中でもぬる湯運転ができます。ぬる湯運転後30分たつと、再びふろ設定温度での保温に戻ります。

ぬる湯運転をすると水位が上がります。浴槽の水位がもともと高い場合には、お湯があふれることがあります。

ぬる湯運転中は、循環アダプターから泡がでてくることがあります。

お風呂のお湯をふやす

浴槽の残り湯の量に関係なくはたらかみます。

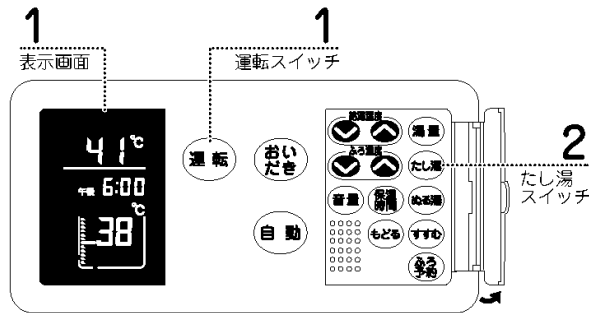

- 1 … 運転スイッチ(黄緑)および表示画面が点灯していることを確認する。

点灯していない場合は、運転スイッチを押してください。

- 2 … たし湯スイッチを押す。

注水表示とふろ運転表示および給湯燃焼表示が点灯して、ふろ設定温度のお湯が約20リットル循環アダプターより足されます。

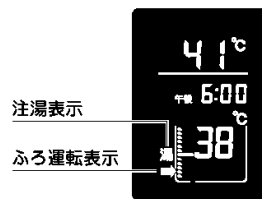

☑ ヒント

たし湯運転を途中でやめるときには…

もう一度、たし湯スイッチを押してください。

▶▶ しゅみ

給湯やシャワーを使用中は、たし湯スイッチを押しても注湯されません。給湯やシャワーの使用をやめた後に注湯します。

たし湯運転中に給湯やシャワーを使用すると、たし湯運転は一時中断します。このとき給湯栓からふろ設定温度のお湯が出ることがあります。

保温中でもたし湯運転ができます。たし湯運転をすると水位が上がります。浴槽の水位がもともと高い場合には、お湯があふれることがあります。

たし湯運転中は、循環アダプターから泡がでてくることがあります。

設定水位が高いときは、たし湯運転中に入浴するとお湯があふれることがあります。

セルフクリーン機能

自動運転や予約運転でお風呂を沸かした後は、お風呂のお湯を抜くと、ふろ配管内に残ったお湯が循環アダプターから自動的に排出されます（セルフクリーン機能）。次にお風呂を沸かすときに新しいお湯に残り湯が混ざることがなく、きれいなお湯で入浴できます。

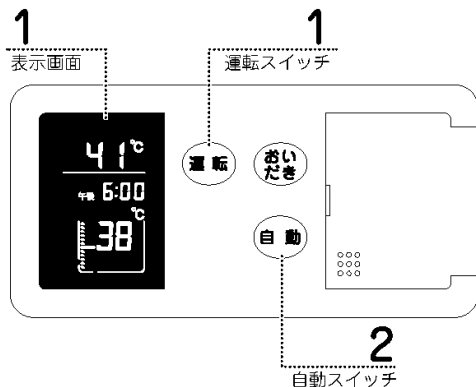

1… 運転スイッチ(黄緑)および表示画面が点灯していることを確認する。

点灯していない場合は、運転スイッチを押してください。

2… 自動スイッチ(赤)が消灯していることを確認する。

消灯していない場合は、自動スイッチを押して消灯させてください。

3… 浴槽の排水栓を抜く。

循環アダプター上端より水位が上約5cm（浴槽や使用状況などにより若干異なります）まで下がったことをセンサーが感知すると、循環アダプターに約5リットルのふろ設定温度のお湯を供給し、配管に残ったお湯を押し流します。

セルフクリーン中は、リモコンの表示画面に自動運転の湯はり中と同じ表示が出ます。

しくみ

排水栓を抜くときに、循環アダプターの上端より上約5cm以上の水位があれば「セルフクリーン機能」がはたらきます。循環アダプターからお湯の排出が終わると、自動的に停止します。

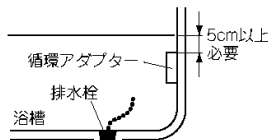

情報

セルフクリーン機能

- ふろ設定温度によってはあついお湯が出ますので、やけどにご注意ください。
- 排水栓を抜かなくても、循環アダプターより水位が下がると機器がセルフクリーンを開始します。
- 自動運転や予約運転でお風呂を沸かした後に運転を「切」にしても、再度運転を「入」にすれば、セルフクリーン機能がはたらきます。
- 次のようなときは、セルフクリーン機能がはたらきません。
 - ・もともと浴槽の水位が低い（循環アダプター上端から5cm以下）とき。
 - ・排水中に給湯やシャワーを使用したとき。
 - ・大型浴槽をご使用の場合や、配水管のゴミ詰りなどにより、排水時間が長いとき。
 - ・自動運転中、お風呂が沸き上がる前に自動運転を「切」にしたとき。
 - ・自動運転を「切」にした直後、まだポンプが回っている（循環アダプターからまだお湯が出ている）ときに、浴槽の排水栓を抜いたとき。

音声やメロディの大きさを変える

リモコンから出る音声やメロディの大きさを変えることができます。

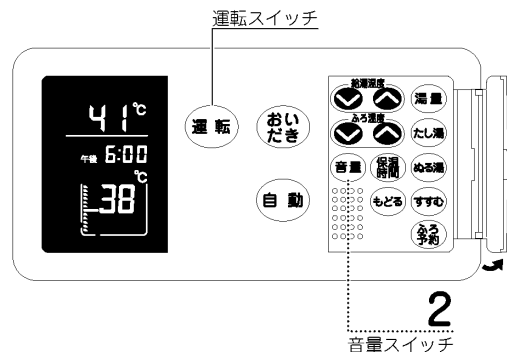

1 … 音量スイッチを押す。

運転スイッチの「入」「切」に関係なく操作できます。

▶▶しくみ

- お買い上げの際は、中(標準)にセットされています。
- 音量を小さくすると、お知らせ音が聞こえにくいことがありますのでご注意ください。
- 一度設定した音量は変更するまで記憶しています。
- 音声・音量を消しても、注意を喚起する音声だけは消すことはできません。

音量スイッチを1回ずつ押すごとに、以下のようなお知らせ音声が流れます。

お好みの音量に設定してください。

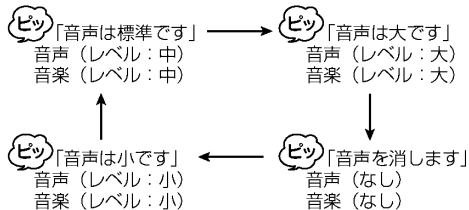

情報

音声について

- リモコンの各スイッチを押したときに出る音声は下表の通りです。

操作するスイッチ・条件等		浴室リモコンから出る音声	
運転 (「入」にする)	給湯温度が60℃以外	(ビッ)	
	給湯温度が60℃のとき	(ビッ) あついお湯が出ます	
給湯温度	給湯温度 (60℃設定以外)	(上がるメロディ) あつく	
	給湯温度 (60℃設定)	(上がるメロディ) あついお湯がでます	
給湯温度		(下がるメロディ) ぬるく	
自動	スイッチを押したとき	(ビッ) 湯はりします	
	自動湯はり終了5分前	音量設定 大・中・小	(ビッビッビッと約5回) 残りおよそ5分でお風呂が沸きます
		音量設定 音消し	(ビッビッビッと約5回)
	自動湯はり終了時	音量設定 大・中・小	(音楽) お風呂が沸きました
		音量設定 音消し	(ビビビビッと約5回)
	ふろ予約	スイッチを押したとき	(ビッ)
おいだき	スイッチを押したとき	(ビッ)	
たし湯	スイッチを押したとき	(ビッ)	
ぬる湯	スイッチを押したとき	(ビッ)	
ふろ温度		(上がるメロディ) ふろ温度をあつく	
		(下がるメロディ) ふろ温度をぬるく	
湯量	スイッチを押したとき	湯量最低以外 (ビッ) 湯量を多く	
	湯量最低	(下がるメロディ) 湯量を少なく	
保温時間	1回押し	(ビッ) 保温時間を変更できます	
	0時間以外	(ビッ) 保温時間を変更されました	
	0時間	(ビッ) 保温しません	
音量	初期設定	中 (ビッ) 音声は標準です	
	1回押し	大 (ビッ) 音声は大です	
	もう1回	音消し (ビッ) 音声を消します	
	もう1回	小 (ビッ) 音声は小です	
時刻設定 (もどる/すすむ)	スイッチを押したとき	(ビッ)	

() 内は同時に出る電子音など

機器を移設・浴槽を交換したとき

増・改築などで浴槽を買い替えた場合や機器の設置場所を移動した場合は、新しい浴槽サイズなどを機器に記憶させる必要があります。下記の手順に従って記憶内容の消去および自動運転の試運転を行ってください。

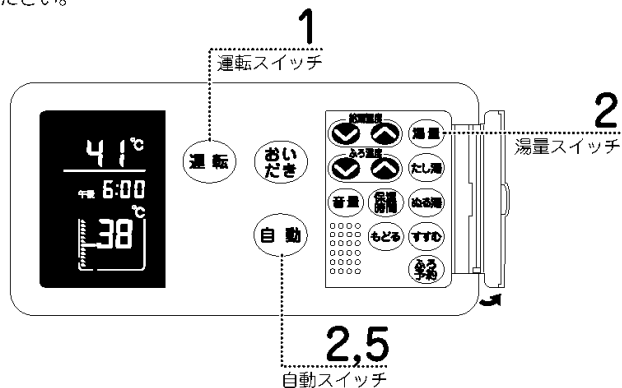

1… 運転スイッチを押す。

表示画面が点灯し、運転スイッチが黄緑色に光ります。

2… 湯量スイッチを押しながら、自動スイッチを1秒以上押し続ける。

浴槽サイズ(お湯の量と水位の関係)の記憶が消去されると、右図のように水位表示が点滅します。

※電源プラグをコンセントから抜くだけでは、記憶内容の消去はできません。



水位表示
点滅します。

3… 浴槽の残り湯をすべて排出する。

浴槽にお湯や水が残っていると…

📖 P34「試運転が失敗したかも？」

4… 排水栓をしっかりと閉じる。

5… 自動スイッチを押す(「入」にする)。

自動運転が始まります。

自動運転の動き(例)

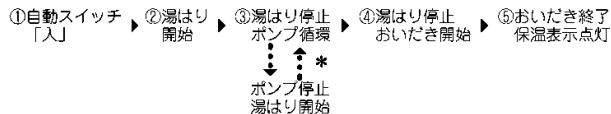

*循環アダプターより水位が高くなるまで繰り返し。

試運転が完了し、新しい浴槽サイズ(お湯の量と水位の関係)を記憶しました。

ヒント

運転中に浴槽には、給湯栓からお湯を入れないでください。

運転中何回か停止しますが異常ではありません。

試運転終了まで20～30分かかります。

情報

試運転が失敗したかも？

- 浴槽にお湯が残った状態で手順4以下の操作を行うと、その後湯はり時間が長くかかったり、低い水位設定時に機器が作動しないなどの不具合が生じることがあります。

※試運転に失敗した場合には、再度手順1～5を行ってください。

点検のポイントとお手入れ

安全にお使いいただくために、点検とお手入れは定期的に行ってください。機器などのお手入れは機器が冷めてから行ってください。

機器本体の点検およびお手入れについては、機器本体の取扱説明書の「点検のポイントとお手入れ」を参照してください。

◆◆ リモコンの日常のお手入れ

◆◆ リモコンのお手入れ

●リモコンの表面が汚れたときは、台所用中性洗剤（野菜・食器洗い用）を含ませた布で軽く拭き取ってください。台所用中性洗剤（野菜・食器洗い用）以外の洗剤やみがき粉・シンナー・ベンジン・エタノールやたわしなどの硬いものを使用しないでください。表面の光沢や印刷・文字などが消えたりキズがつきます。

浴室リモコンは防水タイプですが、むやみに水をかけないでください。故障の原因となります。

☐P4「お手入れの際の注意」

故障かな？と思ったら

修理を依頼される前に次のことを確認してください。

機器本体については、機器本体の取扱説明書の「故障かな？と思ったら」を参照してください。

◆◆ リモコンについて

■ 運転スイッチが点灯しない

- 電源プラグがコンセントに差し込まれていませんか？ (☐P7)
- 停電していませんか？
- 一度、分電盤の専用ブレーカーを「切」にしてから再度「入」にするか、電源プラグをコンセントから抜いて再び差し込んでから、再度操作してください。

■ リモコンの時刻表示が「-:-」になっている

- 停電後、再通電すると表示画面の時刻が「-:-」になります。再度設定をしないおしてください。(☐P8)

■ 停電または電源プラグを抜いた後、給湯温度が変わってしまう

- 停電または電源プラグを抜いた後、再通電すると給湯設定温度がお買い上げ時の設定に変わる場合がありますので設定しなおしてください。

■ 故障表示が点滅する

- 運転スイッチを「切」にし、約3秒後、もう一度「入」にしてください。それでも点滅するときは故障ですので、お買い上げの販売店またはもよりの大阪ガスへご連絡ください。機器本体の取扱説明書の「故障かな？と思ったら」の項目も必ず参照してください。

故障かな？と思ったら

◆◆ 故障表示が現れたら…

機器が故障すると、リモコンの表示画面の時刻表示部に右図のような故障表示が点滅します。

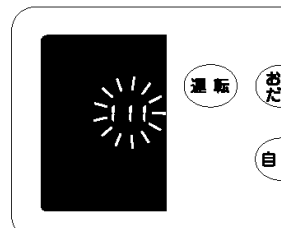

◆◆ 故障表示の解除と再確認のお願い

次の操作をして、リモコンの故障表示を解除してください。

- ① ガス栓と給水元栓が十分開けてあるかを確認してください。

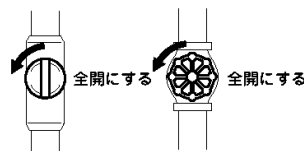

- ② お湯を使っている場所では、給湯栓を閉じます。

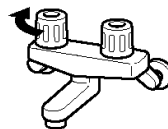

- ③ リモコンの運転スイッチを「切」にし、再び「入」にしてください。この操作で、リモコンの故障表示は解除されます。



- ④ 再び使用してみてください。

※故障表示番号によっては、簡単な対処をしていただくことで復旧できる場合もあります。個別の故障番号については、必ず機器本体の取扱説明書の「故障かな？と思ったら」を参照してください。

◆◆ 再使用しても、故障表示が点滅する場合は…

機器本体の故障が考えられます。お買い上げの販売店またはもよりの大阪ガスに修理を依頼してください。その際は、表示されている故障表示もお知らせください。

※故障表示番号や故障表示番号に対する個別の処置方法については、必ず機器本体の取扱説明書の「故障かな？と思ったら」を参照してください。

※リモコンの故障などの場合は、表示画面が点灯しなくなりますが、お湯を使うことはできるようになっています。ただしこの場合、高い温度(約50℃)のお湯が出ますので、使用には十分ご注意ください。

アフターサービスについて

- アフターサービス・保証については、機器本体に準じます。
- 機器本体の保証書は、機器本体の取扱説明書にあります。必ず「販売店・お買上げ日」などが記入されていることを確認してください。
- 当社は、保証書に記載してあるように、機器の販売後、機器やりモコンに故障がある場合、一定期間の一定条件のもとに、無料修理に必ずすることを約束いたします。(詳細は保証書をご覧ください)
- 保証書を紛失されますと、保証期間内であっても修理費をいただく場合がありますので、大切に保管してください。
- 無料修理期間経過後の故障修理については、修理によって機能が維持できる場合、有料で修理いたします。

用語集

あ 追いだし(おいだし)

浴槽にはってあるお湯を循環アダプターから機器本体内に取り入れ、機器本体の中で加熱し、再度浴槽に戻すことで浴槽のお湯をあつくしていくこと。

か

給湯温度(きゅうとうおんど)

機器から供給するお湯の温度。

給湯栓(きゅうとうせん)

給湯配管先の水栓、およびその水栓のお湯の出し・止め・湯量調節をするハンドル(つまみ)の両方を指します。

給湯配管(きゅうとうはいかん)

浴室や台所、洗面所などの水栓に、機器本体の給湯接続口より配管することでお湯を供給すること。またはその配管を指します。

混合水栓(こんごうすいせん)

機器本体で作られるお湯と水を混ぜることでお湯の温度を調節できる水栓。2バルブ式、シングルレバー式、サーモスタット式があります。



ハンドルを回して、お湯とお湯と水の割合を調節します。 お湯と水の割合を、自動的に調節します。

さ

シャワー栓(しゃわーせん)

給湯配管先の水栓の、シャワーの出し・止め・湯量調節をするハンドル(つまみ)を指します。

自動湯はり(じどうゆはり)

機器が自動運転で設定量の湯を湯はりし、設定温度に沸かすことを指します。

循環アダプター(じゅんかんあだぶたー)

浴槽の側面に取り付けられています。自動運転で湯はりをする際には、ここから浴槽に注湯されます。

は

ふろ温度(ふろおんど)

自動運転でお風呂を沸かすときの設定温度。
※給湯温度とふろ温度は別々に設定できます。

ふろ水位(ふろすいゐ)

自動運転でお風呂を沸かすときの設定水位。

や

湯はり(ゆはり)

本書では、機器が循環アダプターからお湯を出し、浴槽にお湯をためることを指します。

湯量(ゆりょう)

給湯での湯量 —— この説明書では、給湯配管先の水栓から出されるお湯の流量(出具合)を指します。

自動運転での湯量 —— ふろ水位・ふろ設定水位と同じ意味です。