

ガスふる給湯器

全自動タイプ

131-N001/N010/N012/N015型
131-N400/N410/N412/N415型

自動タイプ

131-N020/N022/N025型
131-N420/N422/N425型

< BL認定品 >

型式名

GT-2428(S)AWX
GT-2428(S)AWX-T
GT-2428(S)AWX-TB
GT-2428(S)ARX
GT-1628(S)AWX
GT-1628(S)AWX-T
GT-1628(S)AWX-TB
GT-1628(S)ARX

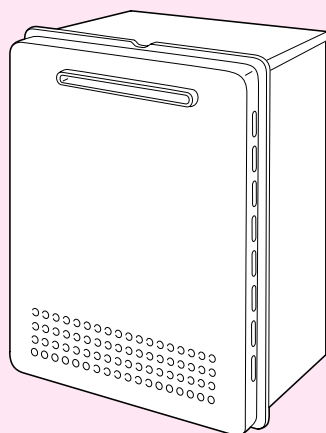

(131-N010型)

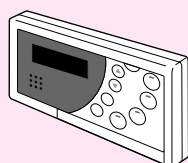

(浴室リモコン)

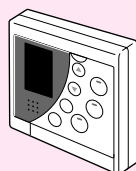

(台所リモコン)

取扱説明書 保証書付

大阪ガス

このたびは大阪ガスのガスふる給湯器をお求めいただきまして、まことにありがとうございます。

*この取扱説明書をよくお読みになって、正しくご使用ください。なお、ご不明な点があればお買い上げの販売店にお問い合わせください。

*まず、「P4「製品タイプをご確認ください」をお読みください。

お買い上げの製品の型番をお調べいただき、製品のタイプ(全自動タイプ/自動タイプ)をご確認のうえ、取扱説明書をお読みください。また、お使いのリモコンの型番をご確認のうえ、取扱説明書をお読みください。

*保証書の内容もよくお読みいただき、保証期間・保証内容などを確かめてください。

*この取扱説明書(保証書付)はいつでもご覧になれるところに保管してください。

SAR8362



SAR8362 T

こんなことができます

お湯を出す

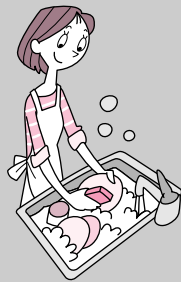

P21



お湯の温度をお好みの温度に設定して使用できます

お風呂にお湯をためる・沸かす / 残り湯を沸かし直す



P24 / P26,27



設定した温度・湯量で自動沸かし



自動保温で湯温をキープ

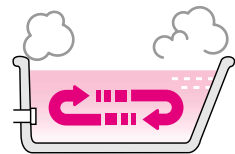

(全自動タイプのみ)
自動たし湯で湯量をキープ

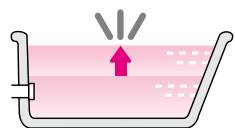

お好みの時刻に沸き上がるよう設定する



P34



設定した温度・湯量で自動沸かし



設定した時刻に沸き上がり



自動保温で湯温をキープ

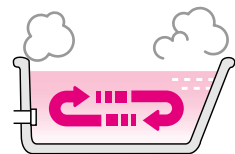

(全自動タイプのみ)
自動たし湯で湯量をキープ

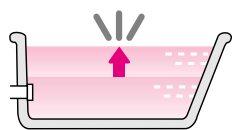

追いだきをする



P30



お風呂に たし湯をする



P31



お風呂に たし水をする



P32



製品タイプをご確認ください

この製品シリーズは、製品タイプ(全自動タイプ/自動タイプ)によって異なる機能があり、それについて本取扱説明書では「全自動タイプの場合」「自動タイプの場合」など書き分けています。

機器正面に貼り付けてある銘板で型番をお調べいただき、以下の表より製品タイプ(全自動タイプ/自動タイプ)をご確認のうえ、お使いの製品タイプの操作説明をお読みください。

全自動タイプと自動タイプの特徴・違いなどは、P6～7をお読みください。

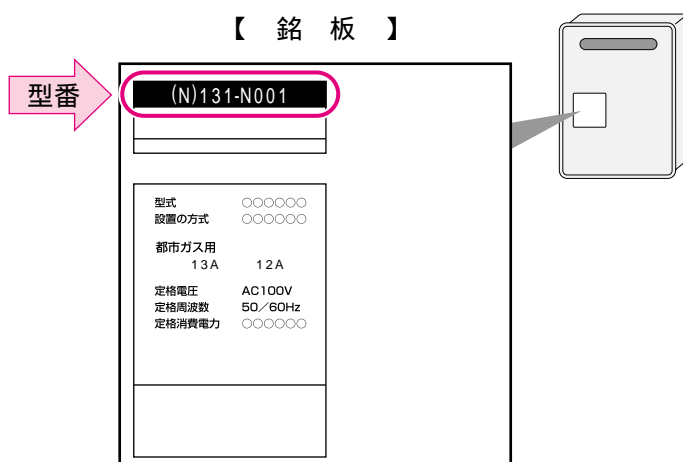

		型 番		
屋外設置形	屋外設置壁掛形	全自動タイプ	131-N010型	131-N410型
			自動タイプ	131-N020型
	屋外設置据置形	全自動タイプ		131-N001型
				

		型 番		
屋外設置形	PS設置前方排気形	全自動タイプ	131-N012型	131-N412型
			自動タイプ	131-N022型
	PS設置後方排気形	全自動タイプ		131-N015型
			自動タイプ	131-N025型

全自動タイプと自動タイプの特徴・違い

全自動タイプ

全自動タイプは、ふろ自動スイッチを押すだけで、お風呂にお湯をためる・沸かす・自動保温・自動たし湯まですべてを自動でおこないます。

入浴後に浴槽から排水すると、お風呂の配管内に残っているお湯を新しいお湯で洗い流す「自動ふろ配管クリーン」の機能や、入浴中ぬるさを感じる前に追だきを開始する「ごきげんオート」の機能も搭載しています。
(自動ふろ配管クリーンについて P39、ごきげんオートについて P38)

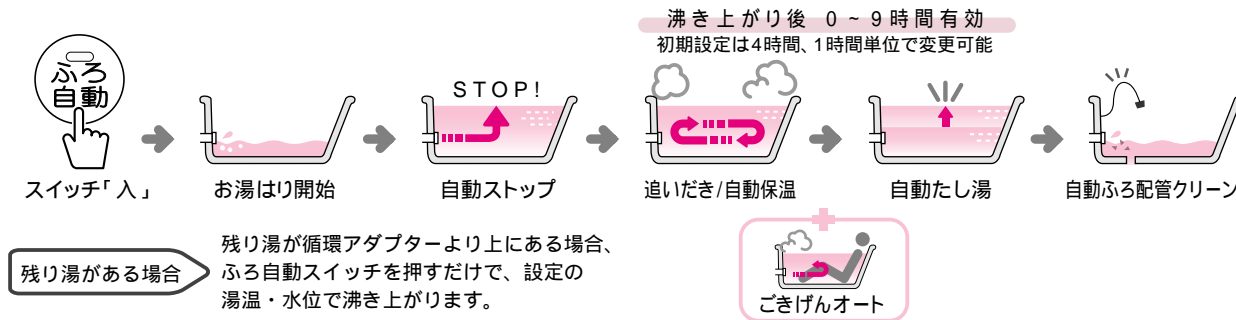

浴槽へのお湯はりの量は水位(cm)で設定します。(P29)

自動タイプ

自動タイプは、ふろ自動スイッチを押すだけで、お風呂にお湯をためる・沸かす・自動保温までを自動でおこないます。(自動たし湯はしません)

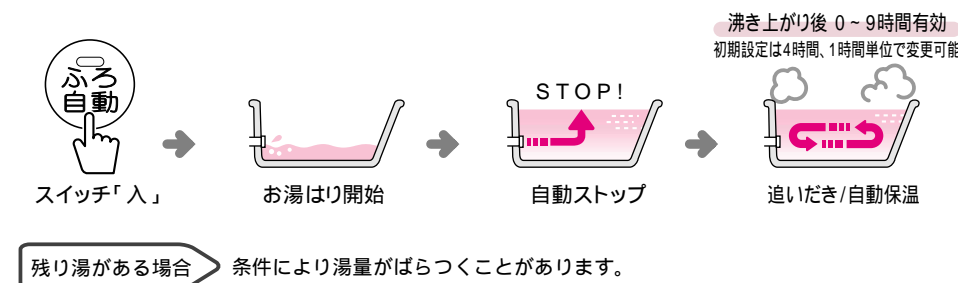

浴槽へのお湯はりの量は量(リットル)で設定します。(P29)

残り湯をふろ自動で沸かし直すと、沸き上がりの湯量が設定量と異なることがあります。(P27)
お風呂の配管内に残っているお湯を新しいお湯で洗い流す「ふろ配管クリーン」は、手動でのみおこなうことができます。(手動でふろ配管クリーンをする P40)

自動タイプで困ったときは

自動タイプの場合、思いどおりの湯量にならないことがあります。その場合は以下の方法をお試しください。

二番湯以降、**ふろ自動** を押してもお風呂のお湯が増えない…

たし湯 でお湯の量を増やしてください。(P31)

二番湯以降、**ふろ自動** を押しただけでお湯の量が増えてしまった!

追だき で沸かすと(P30)お湯の量は増えません。

翌日、残り湯を **ふろ自動** で沸かし直すと、お湯の量が増えてしまう(あふれてしまう)

追だき で沸かし直してください。(P30)

* P51「設定したふろ湯量どおりに沸き上がらない」もご覧ください。

まずはじめに	こんなことができます	2
	製品タイプをご確認ください	4
	全自動タイプと自動タイプの特徴・違い	6
	自動タイプで困ったときは	7
	必ずお守りください(安全上の注意)	9
	初めてお使いになるときは	14
	各部のなまえとはたらき(機器本体)	15
	各部のなまえとはたらき(リモコン)	16
	浴室リモコン	16
	台所リモコン	18
	台所リモコンで時計を合わせる	20
給湯	お湯を出す	21
	お湯の温度を調節する	22
	お湯の温度を調節できないときは(優先)	23
お風呂	お風呂にお湯をためる・沸かす(ふる自動)	24
	残り湯を沸かし直す 全自動タイプ	26
	残り湯を沸かし直す 自動タイプ	27
	ふる温度を調節する	28
	ふる湯量を調節する	29
	追いだきをする	30
	お風呂にたし湯をする	31
	お風呂にたし水をする	32
	浴室から台所リモコンのチャイムを鳴らす(呼び出し)	33
	お好みの時刻に沸き上がるよう設定する(ふる予約)	34
その他の機能	リモコンの音量を変更する	36
	リモコンの表示の節電について	37
	ごきげんオートについて 全自動タイプのみ	38
	自動ふる配管クリーンについて 全自動タイプのみ	39
	手動でふる配管クリーンをする 全自動タイプ 自動タイプ	40
必要なときに	いろいろな設定を変更する	41
	凍結による破損を予防する	44
	日常の点検・お手入れのしかた	48
	故障・異常かな?と思ったら	50
	アフターサービスについて	57
	リモコン音声一覧/初期設定一覧	58
	主な仕様	60
	保証書	裏表紙

お使いになる方や他の方への危害・財産への損害を未然に防止するために、つぎのような区分・表示をしています。いずれも安全に関する重要な内容ですので、必ずお守りいただき、内容をよく理解して正しくお使いください。

危険	この表示を無視して誤った取り扱いをすると、人が死亡、重傷を負う危険、または火災の危険が差し迫って生じることが想定される内容を示しています。
警告	この表示を無視して誤った取り扱いをすると、人が死亡、重傷を負う可能性、または火災の可能性が想定される内容を示しています。
注意	この表示を無視して誤った取り扱いをすると、人が傷害を負う可能性および物的損害のみの発生が想定される内容を示しています。
お願い	安全に快適に使用していただくために、理解していただきたい内容を示しています。

危険

! **必ずおこなう**

ガス漏れに気づいたときは、

1. すぐに使用をやめる
2. ガス栓を閉める
メーターのガス栓も閉める
3. 販売店または、もよりの大阪ガスに連絡する

火気禁止

ガス漏れ時は、絶対に

- ・火をつけない
- ・電気器具のスイッチの入・切をしない
- ・電源プラグの抜き差しをしない
- ・周辺で電話を使用しない

火や火花で引火し、火災の原因になります。

禁止

屋内に設置しない

一酸化炭素中毒の原因になります。

警告

! **必ずおこなう**

地震、火災などの緊急の場合は、次の手順に従う

1. 給湯栓を閉める
2. 運転スイッチを「切」にする
3. ガス栓・給水元栓を閉める

点火しない場合または、使用中に異常な臭気、異常音、異常な温度を感じた場合や、使用中で消火する場合は、ただちに使用を中止しガス栓を閉める

使用中に異常があった場合は、「故障・異常かな?と思ったら」(P50~56)にしたがい処置をする

上記の処置をしても直らない場合は、使用を中止し、お買い上げの販売店に連絡する

必ずお守りください(安全上の注意)2

(つづき)



シャワーなどお湯の使用時は、リモコンに表示の温度をよく確かめ、手で湯温を確認してから使用する

60 の高温で使ったあと、あらためて使用するときには特に注意してください。
やけど予防のため。

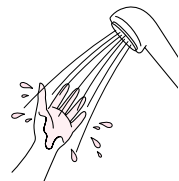

入浴時は、浴槽の湯温を手で確認してから入浴する

やけど予防のため。



お湯の中にもぐったり、循環アダプターのフィルターを外して使用しない

禁止

運転中に体の一部や髪の毛などが吸い込まれて、おぼれたり、けがをすることがあります。



子供を浴室内で遊ばせない
子供だけで入浴させない

禁止

思わぬ事故の原因になります。



電源プラグはぬれた手でさわらない

ぬれ手禁止

感電の原因になります。

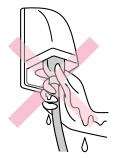

感電注意



電源コード、電源プラグの破損・加工をしない

禁止

束ねたり、無理に曲げたり、引っ張ったり、物を乗せたり、衝撃を与えたりして無理な力を加えない。傷つけない。加工をしない。

感電、ショート、火災の原因になります。



電源プラグは根元まで確実に差し込む

必ずおこなう

差し込みが不十分だと、感電や火災の原因になります。

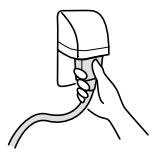

電源プラグのほこりは定期的に取り

必ずおこなう

ほこりがたまると、火災の原因になります。
電源プラグを抜き、乾いた布でふいてください。



必ずおこなう

必ず銘板に表示のガス・電源で使用する

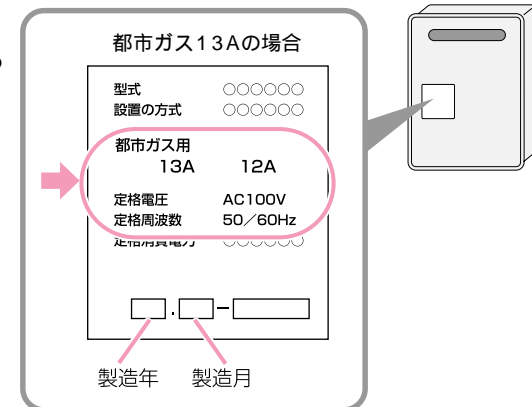

表示のガス種および電源が一致しないと、不完全燃焼による一酸化炭素中毒になったり、爆発着火でやけどしたり、機器が故障する場合があります。

特に転居した場合は、必ずガスの種類(電源の種類)が一致しているかどうか確認してください。わからない場合は、お買い上げの販売店、またはもよりの大阪ガスに連絡してください。



禁止

シャワー使用時は、使用者以外温度を変えない、運転スイッチ「切」にしない、リモコンの「優先」を切り替えない

高温に変更されたときのやけど予防のため。また、低温に変更されたり運転スイッチ「切」にされると、冷水になって使用者がびっくりする原因になります。



高温注意

お風呂沸かし、沸かし直し、追いだき時は、循環アダプター付近があつくならない

やけど予防のため。

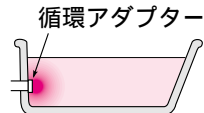

必ずおこなう

ガス配管接続工事には専門の資格、技術が必要なため、機器の設置・移動・取り外しおよび付帯工事は、販売店または、もよりの大阪ガスに依頼する

安全に使用していただくため。



分解禁止

お客さまご自身では絶対に分解したり、修理・改造はおこなわない

異常作動してけがの原因となります。

(つづき)



禁止

灯油、ガソリン、ベンジンなど、引火のおそれのある物を機器のまわりで使用しない
火災の原因になります。



禁止

スプレー缶やカセットこんろ用ポンペを、機器本体や排気口のまわりに置かない、使用しない

熱でスプレー缶の圧力が上がり、スプレー缶が爆発するおそれがあります。



禁止

太陽熱温水器とは絶対に接続しない(ソーラー対応ミキシングユニット<スカイブレンダー>を使用する場合はのぞく)

お湯の温度制御ができなくなり、やけどや機器の故障の原因になります。



禁止

燃えやすい物をまわりに置かない(洗濯物、新聞紙、灯油など)

火災の原因になります。

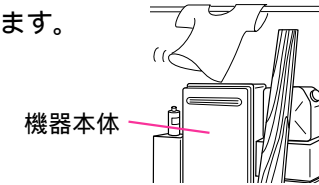

注意



アースする

必ずアースする
機器が故障した場合、感電の原因になります。



必ずおこなう

電源プラグは、コードを持たずにプラグを持って抜く

コードを持って抜くと、コードが破損し、発熱、火災、感電の原因になります。

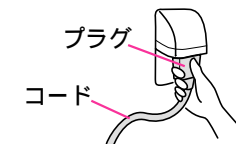

禁止

給湯、シャワー、お風呂を沸かす以外の用途には使用しない

思わぬ事故を予防するため。



必ずおこなう

機器の点検・お手入れや、機器の水抜きをする場合は、運転スイッチ「切」にし、機器が冷えてからおこなう

やけど予防のため。

お湯の使用直後は、機器内のお湯が高温になっています。



禁止

増改築などで屋内状態にしない(波板囲いなどをしない)

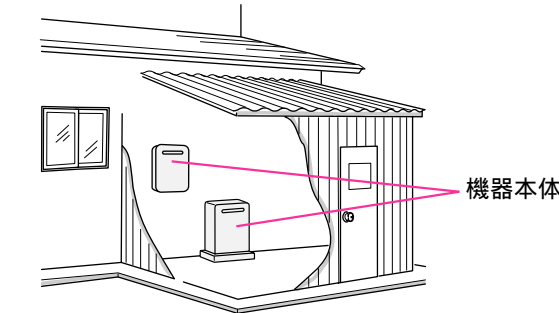

一酸化炭素中毒・火災の原因になります。



必ずおこなう

燃えやすい物とは離す(樹木、木材、箱など)

火災予防のため。
左 15cm以上
前方 60cm以上
右 15cm以上
上方 30cm以上



禁止

機器本体やガスの接続口、排気口などに乗らない

けがや、機器の変形によるガス漏れ、不完全燃焼のおそれがあります。



接触禁止

使用中や使用後しばらくは、排気口付近に触れない

やけど予防のため。



リモコンには磁石を使用しています

磁石の力は非常に微弱ですが、ペースメーカーなど医療機器を使用している方は、医師とご相談のうえ使用してください。



必ずおこなう

乾電池に関する注意(お願い)

機器を取り替えた場合、旧機器は専門の業者に処理を依頼してください。

もしお客さまで旧機器の処理をされる場合、乾電池を使用している機器は、乾電池を取り外してから正規の処理をしてください。

必ずお守りください(安全上の注意)3

(つづき)

お願い

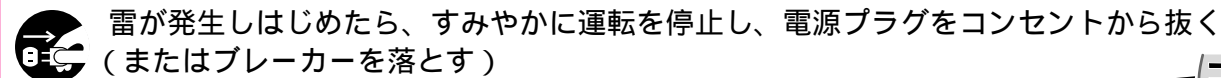

 雷による一時的な過電流で電子部品を損傷することがあります。雷がやんだあとは電源プラグをコンセントに差し込み、時計を合わせてください。

 テレビリモコンをお使いの場合、アンテナからの誘導雷の被害は防ぐことはできませんので、保安器(避雷器)を設置してください。冬期は、電源プラグを長時間抜くと凍結のおそれがあります。

 感電注意



リモコンを分解しない

故障や、思わぬ事故の原因になります。

リモコンの掃除には、ベンジンや塩素系の洗剤を使用しない

変形する場合があります。

台所リモコン・増設リモコンに、水しぶきをかけない、蒸気をあてない

炊飯器、電気ポットなどに注意。故障の原因になります。

浴室リモコン・防水型増設リモコンに故意に水をかけない

防水型ですが、多量の水は故障の原因になります。

リモコンを子供がいたずらしないよう注意する

追いだきをするときは、浴槽の水位が循環アダプターより上にあることを確認する

水位が循環アダプターより低いと、火災または空だきによる機器の故障や浴槽の損傷の原因になります。

浴槽の循環アダプターをタオルなどでふさがらない穴に物を詰めない



おふる沸かしができません。機器の故障の原因になります。

機器のまわりはきれいにしておく

まわりが雑草、木くず、箱などで雑然していると、機器の内部にゴミブリが侵入したりクモの巣がはったりして、機器の損傷や火災の原因になることがあります。

硫黄(イオウ)を含んだ入浴剤は使用しない

入浴剤・ふろがま洗剤・洗剤などを使用するときは、注意書きをよく読み、正しく使用する

入浴剤・ふろがま洗剤の種類によっては、機器の熱交換器を腐食させたり、ポンプの能力が低下する原因になるものがあります。

これらを使用して追いだきしたときに、異常音が出たり、追いだきできなくなる場合は、使用をやめてください。

ふろがま洗剤の使用に際しては、注意書きをよく読み、すすぎを充分におこなってください。

温泉水、井戸水、地下水で使わない

水質によっては、機器内の配管に異物が付着したり、腐食して水漏れすることがあります。この場合は保証期間内でも有料修理になります。

機器や配管に長時間たまった水や、朝一番のお湯は飲まない、調理に使用しない

雑用水として使用してください。

断水時は運転を停止し、給湯栓を閉める

給湯栓を開けたままにしておくと、給水が復帰したときに水が流れっぱなしになります。

断水復帰後の使い始めのお湯は飲まない、調理に使用しない

断水したときは飲用や調理用に適さない水が配管にとどまることがあります。

断水復帰後は、給湯栓から充分水を流してから使用する

この機器の純正部品以外は使用しない

思わぬ事故の原因になります。

(つづく)

(つづき)

運転スイッチ「切」時にはお湯側から水を出さない
お湯を出すときには、運転スイッチ「入」を確認してください。

運転スイッチ「切」時にお湯側から長時間水を出すと熱交換器内に結露現象が発生し、不完全燃焼の原因になったり、電気部品の損傷の原因になる場合があります。シングルレバー式混合水栓の場合は、レバーを完全に水側にセットしてから水を出してください。

排気ガスが直接建物の外壁や窓、アルミサッシなどに当たらないように設置する
増改築時も同様に注意する

ガラスが割れたり、変色する原因になります。

塀などを増設する場合は、機器の点検・修理に必要な空間を確保し、空気の流れが停滞しないように考慮する

塀などと機器との間に十分な空間がないと、機器の点検・修理に支障をきたす場合があります。また、機器の周囲の空気の流れが停滞すると、燃焼不良になるおそれがあります。(機器の修理・点検に必要な空間については、販売店または、もよりの大阪ガスに確認してください)

浴槽、洗面台はこまめに掃除する

湯あかが残っていると、水中に含まれるわずかな銅イオンと、せっけんなどに含まれる脂肪酸とが反応して、青く変色することがあります。

浴槽の循環アダプターのフィルターはこまめに掃除する

ポンプ故障の予防のため。

停電後や、長期不在などで電源プラグを抜いたあとは、現在時刻を確認する

時計がリセットする場合があります。

停電すると、運転が停止します

凍結による破損を予防する(☞P44~47)

あたたかい地域でも、機器や配管内の水が凍結して破損事故が起こることがありますので、必要な処置をしてください。

凍結により機器が破損したときの修理は、保証期間内でも有料になります。

長期間使用しない場合、必要な処置をする

(☞P46~47)

凍結および万が一のガス漏れを防止するため。

積雪時には給気口、排気口の点検、除雪をする

雪により給気口、排気口がふさがれると不完全燃焼し、機器の故障の原因になることがあります。

業務用のような使いかたをしない

製品の寿命を短くします。業務用のような使いかたをした場合の修理は、保証期間内でも有料になります。

使用時の点火、使用後の消火を確認する

ガス事故防止のため。

給湯栓を絞りすぎない

消火する直前の量でお湯を使うと高温になる場合があります。やけど予防のため。

初めてお使いになるときは

*初めてお使いになるときは、次の準備と確認が必要です。

1 給水元栓を全開にする

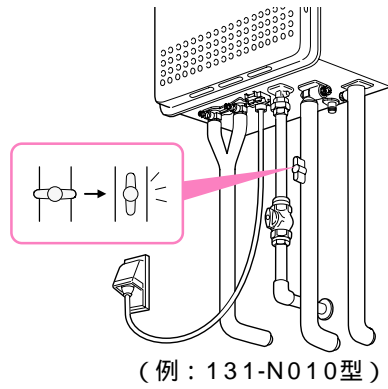

2 給湯栓を開けて水が出ることを確認し、再度閉める

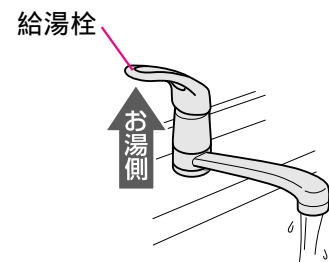

3 ガス栓を全開にし、電源プラグがコンセントに差し込まれていることを確認する ぬれた手でさわらない

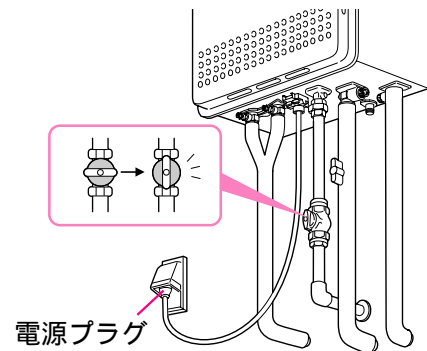

4 浴室リモコンでポンプの呼び水をする

1. **運転入/切** を「入」にし、**ふろ自動** を「入」にする
2. 浴槽の循環アダプターから水が出てくることを確認する



リモコンに表示「111」が出たときは、運転スイッチをいったん「切」にし、もう一度手順4の1.よりやり直してください。

3. **ふろ自動** を「切」にする
4. 機器を使用しない場合は **運転入/切** を「切」にする

【浴室リモコン】



各部のなまえとはたらき(機器本体)

*イラストは施工例です。配管の形状、給水元栓・ガス栓・電源コンセントの位置など実際と異なります。

屋外設置形

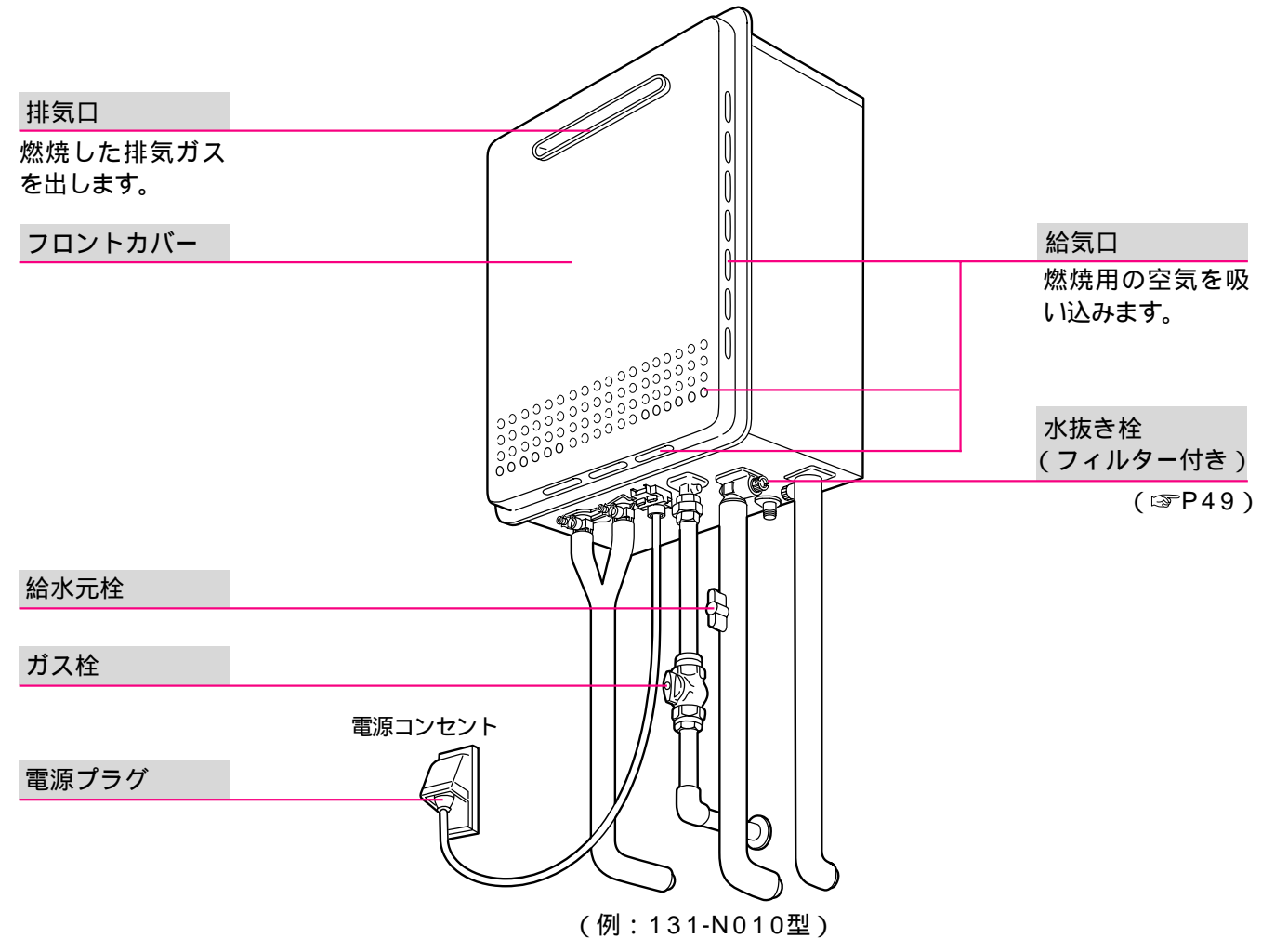

屋外設置据置形

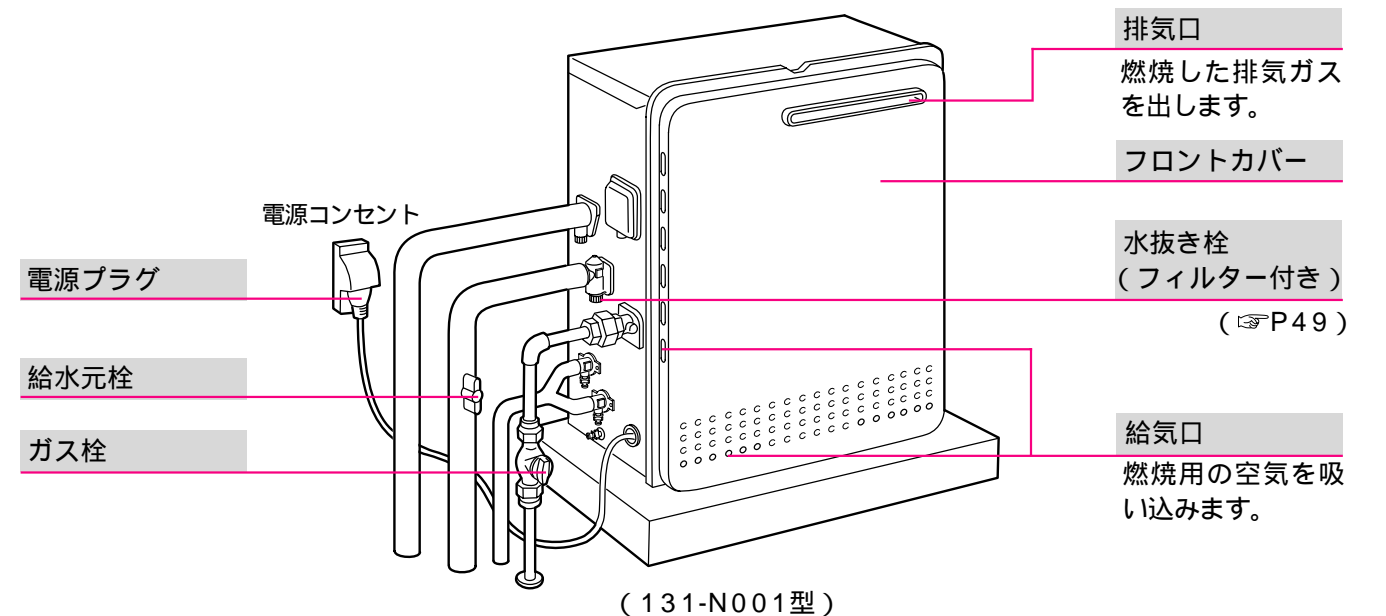

各部のなまえとはたらき(リモコン)1

浴室リモコン<別売品>

浴室に付いているリモコンです。スイッチを押すと操作音が鳴り、操作の内容を音声でお知らせします。音量を変更したり、音声ガイドをやめたりすることもできます。(P36,41~42)

表示画面
(次ページ)

スピーカー

音量スイッチ
リモコンの音量が変更できます。(P36)

優先スイッチ
給湯温度スイッチを押しても給湯温度が変更できない場合、このスイッチを押してください。(P23)

【ふたを開けたときのスイッチ】

ふた

給湯温度スイッチ
給湯やシャワーのお湯の温度の設定に。(P22)

運転スイッチ・ランプ(緑)
運転の入・切に。

ふろ自動スイッチ・ランプ(オレンジ)
お風呂にお湯をためる・沸かすときに。(P24)

追いだしスイッチ・ランプ(赤)
追いだしをするときに。(P30)

呼出スイッチ・ランプ(赤)
浴室から台所を呼び出したいときに。(P33)
台所リモコンがない場合はチャイムのみ鳴ります。

ふろ温度スイッチ
ふろ温度の設定に。(P28)

運転スイッチ・ランプ(緑)
運転の入・切に。

たし湯スイッチ・ランプ(オレンジ)
お風呂のお湯を増やすときに。(P31)

たし水スイッチ・ランプ(赤)
お風呂のお湯をぬるくするときに。(P32)

呼出スイッチ・ランプ(赤)
浴室から台所を呼び出したいときに。(P33)

ふろ湯量スイッチ・ランプ(赤)
ふろ湯量・たし湯量・たし水量の設定に。(P29,31,32)

表示画面

下記の表示画面は説明のため、基本的なもののみ表示したものです。実際の運転のときは、運転の状態によって異なる表示をします。

炎マーク(赤)
給湯・シャワーや、お湯はり・追だし・保温など、燃焼時に点灯します。

湯気マーク
ふろ自動、追だし時に表示します。(P24,30)

消音表示
リモコンの音量を0に設定しているとき点灯します。(P36)

ふろ湯量目盛
(例:6)
ふろ自動ランプ点滅中は動きます。
(上側) 〰〰〰
お湯が入っているときや沸かしているときに、赤色で点灯します。(自動保温中は 〰〰 は点灯しません)
(下側) 〰〰
たし水時に白色で点灯します。

ふろ温度表示
(例:40)

ふろ湯量表示
ふろ湯量の設定中に表示します。(例:8)

優先表示(オレンジ)
この表示が点灯しているときは、お湯の温度が調節できます。(P23)

時計表示
(例:午前10時15分)
運転スイッチ「切」時でも時計表示をするよう設定を変更できます。(P41~42)
通常運転スイッチ「切」時は時計表示をしません。
台所リモコンがない場合は表示しません。

故障表示
不具合が生じたとき、故障表示をします。(P54~55)

給湯温度表示
(例:40)

高温表示(赤)
お湯の温度を60 に設定したときに点灯します。(P22)

凍結予防運転中マーク
凍結予防のためにポンプが作動しているときに点灯します。(P44)

その他の別売品リモコンをお使いの場合は、それぞれの取扱説明書をご覧ください。

各部のなまえとはたらき(リモコン)2

台所リモコン<別売品>

台所などに付いているリモコンです。スイッチを押すと操作音が鳴り、操作の内容を音声でお知らせします。音量を変更したり、音声ガイドをやめたりすることもできます。(P36,41~42)

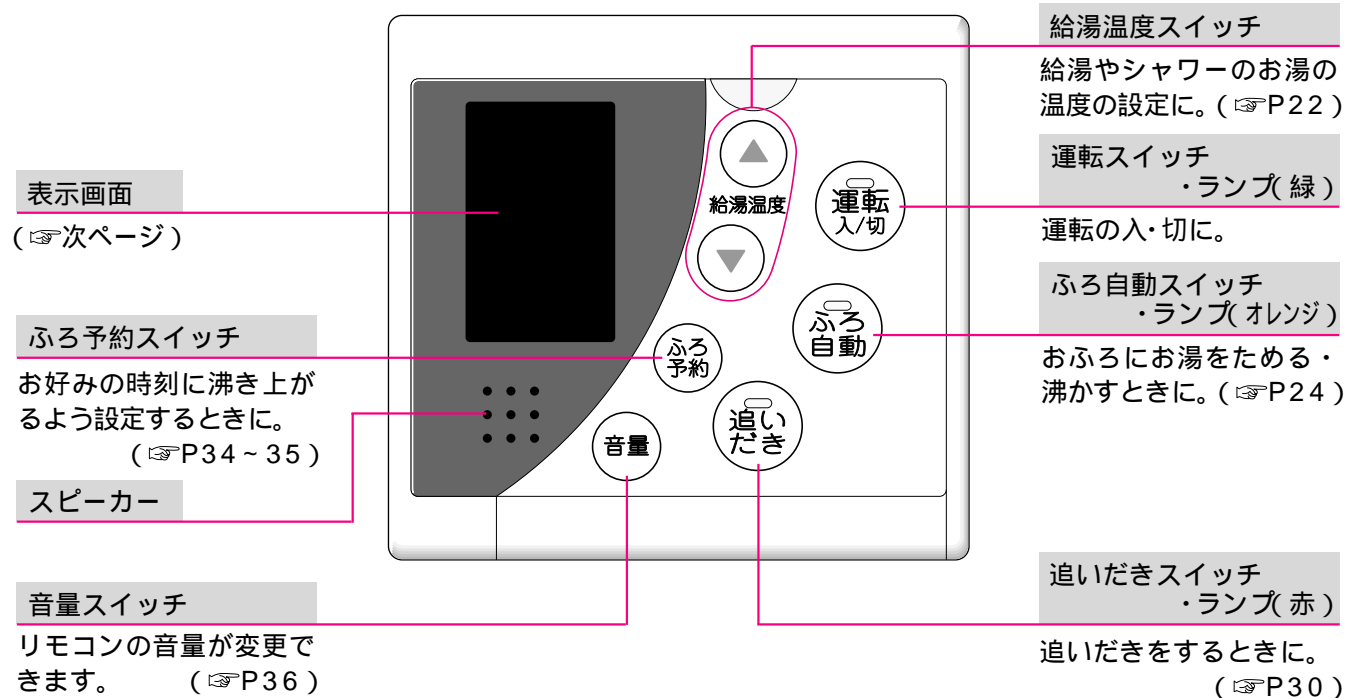

【ふたを開けたときのスイッチ】

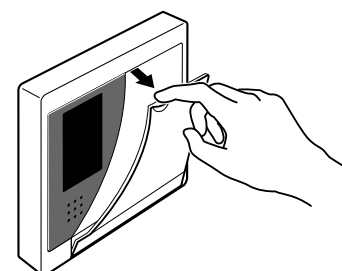
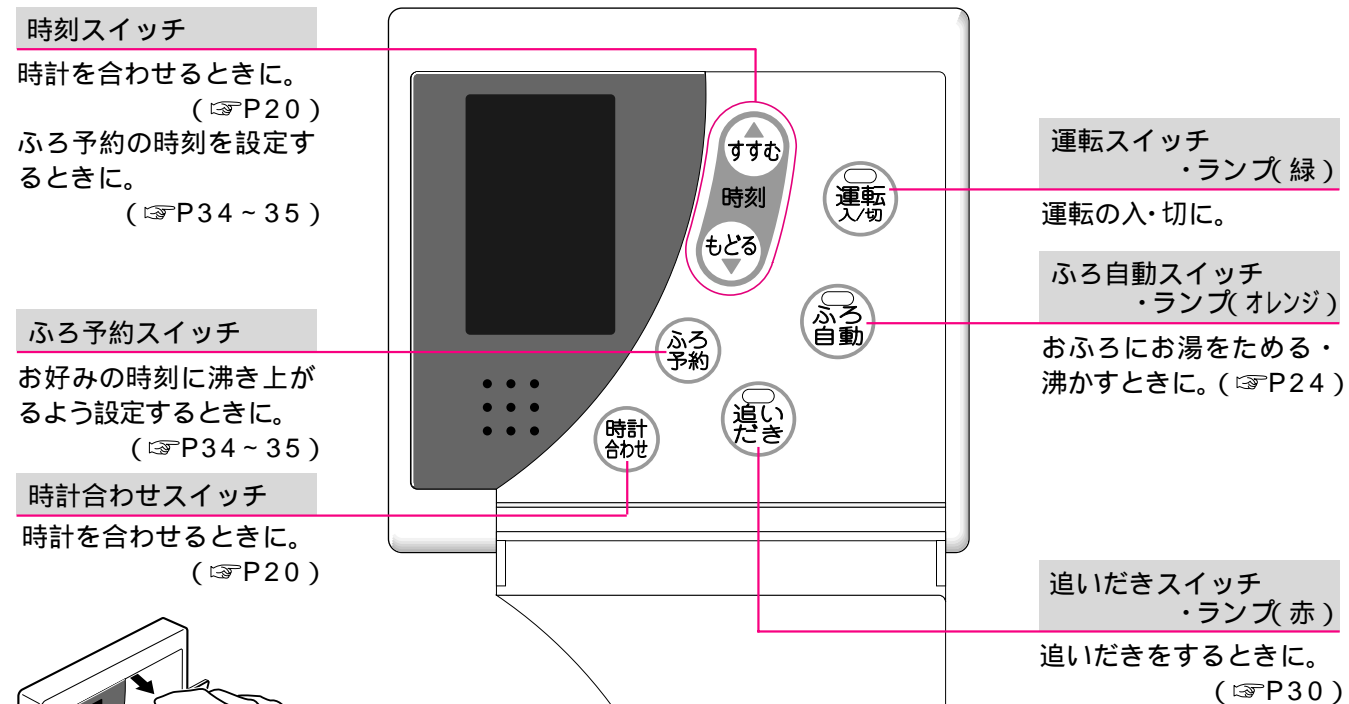

ふた

表示画面

下記の表示画面は説明のため、基本的なもののみ表示したものです。実際の運転のときは、運転の状態によって異なる表示をします。

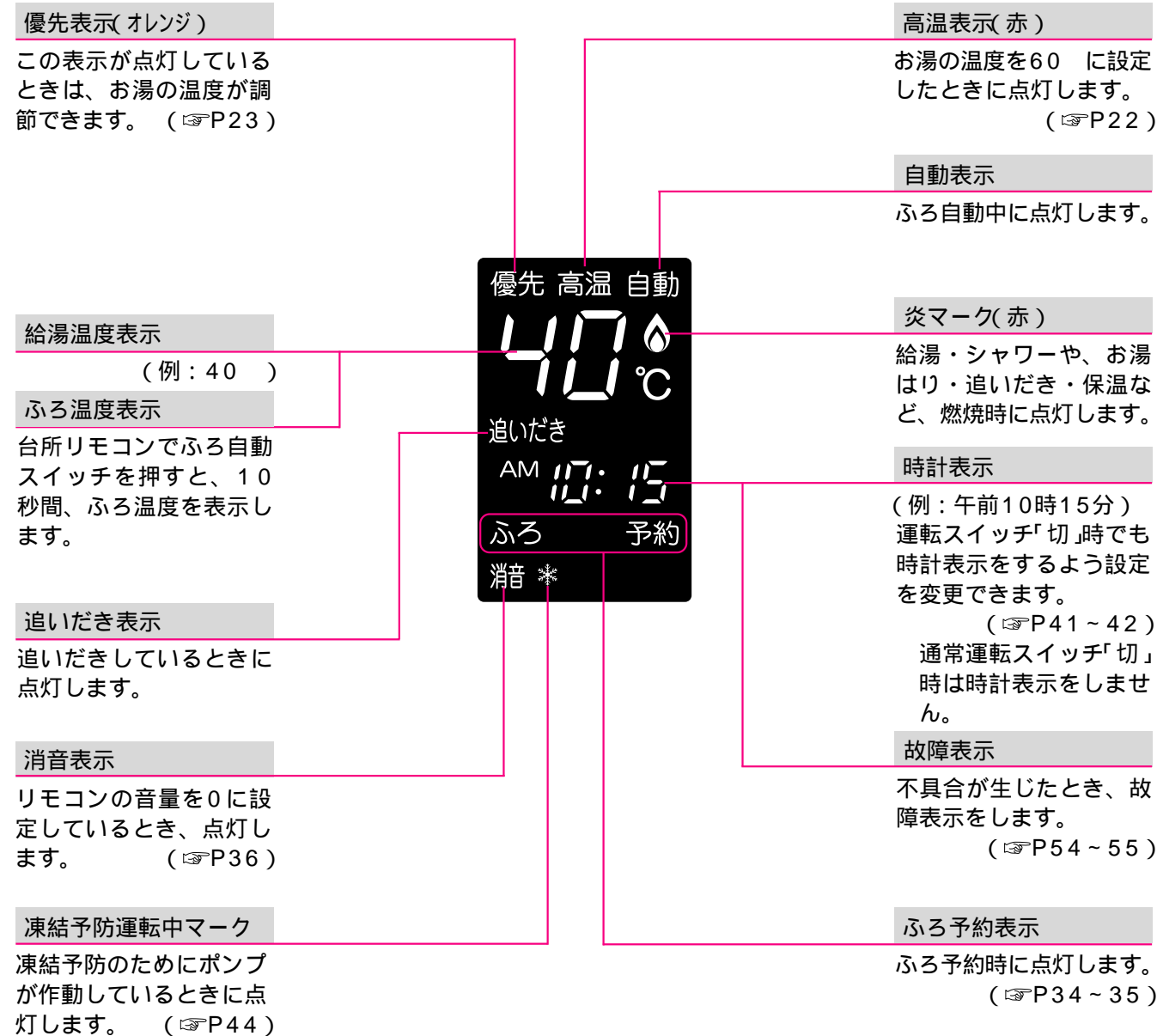

その他の別売品リモコンをお使いの場合は、それぞれの取扱説明書をご覧ください。

台所リモコンで 時計を合わせる

【台所リモコン】

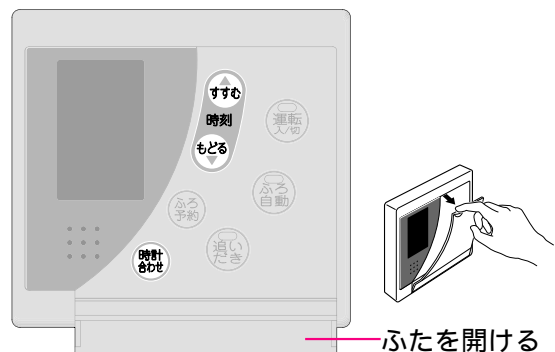

時計合わせは台所リモコンでします。
(浴室リモコンではできません)

ふたを開ける

操作	操作後の画面	お知らせ
1 を押す		* の「入」に「切」に関係なく、設定できます。
2 で時計を合わせる		* 一度押すごとに1分ずつ、押し続けると10分ずつ変わります。
3 を押す 【設定完了】		* 元の画面に戻ります。 * ふたを閉めたり、20秒そのままにしても設定完了します。

* 停電後または電源プラグを抜いたあと、再通電して時計を表示させると「-:-」に変わっていますので、時計を合わせなおしてください。
* 通常、運転スイッチを「切」にすると時計表示も消えますが、運転スイッチを「切」にしても時計表示をするよう、設定を変更できます。(P41~42)

お湯を出す

【台所リモコン】

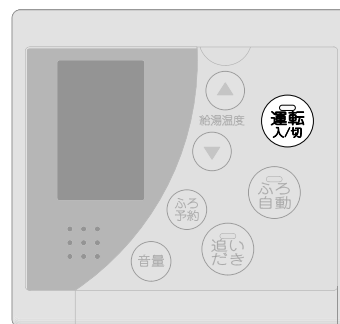

【浴室リモコン】



ここでは台所リモコンで説明します

操作	操作後の画面	お知らせ
1 を「入」にする		* ランプ点灯。 * 前回設定した給湯温度を表示します。
2 給湯栓を開ける または シャワーを出す		
お湯を止めたいとき		
給湯栓を閉める または シャワーを止める		

警告



シャワーなどお湯の使用時は、リモコンに表示の温度をよく確かめ、手で湯温を確認してから使用する

警告



シャワー使用時は、使用者以外温度を変えない、運転スイッチ「切」にしない、リモコンの「優先」を切り替えない

60°C の高温で使ったあと、あらためて使用するときには特に注意してください。
やけど予防のため。

高温に変更されたときのやけど予防のため。また、低温に変更されたり運転スイッチ「切」にされると、冷水になって使用者がびっくりする原因になります。

お湯の温度を調節する

【台所リモコン】

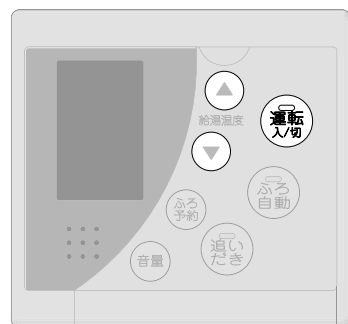

【浴室リモコン】



ここでは台所リモコンで説明します

操作	操作後の画面	お知らせ
<p>1</p> <p>「運転入/切」を「入」にし、優先ランプが点灯していることを確認する (点灯していないときはP23)</p>	<p>(例：40)</p>	<p>* 運転入/切 ランプ点灯。 * 前回設定した給湯温度を表示します。 【浴室リモコンの表示】</p>
<p>2</p> <p>▲で調節する 給湯温度</p> <p>▼</p>	<p>(例：42)</p>	<p>* 優先 または 優先 が点灯していない場合に▲を押すと、「ピピピ」と鳴って温度調節ができないことをお知らせします。</p>

お湯の温度の目安

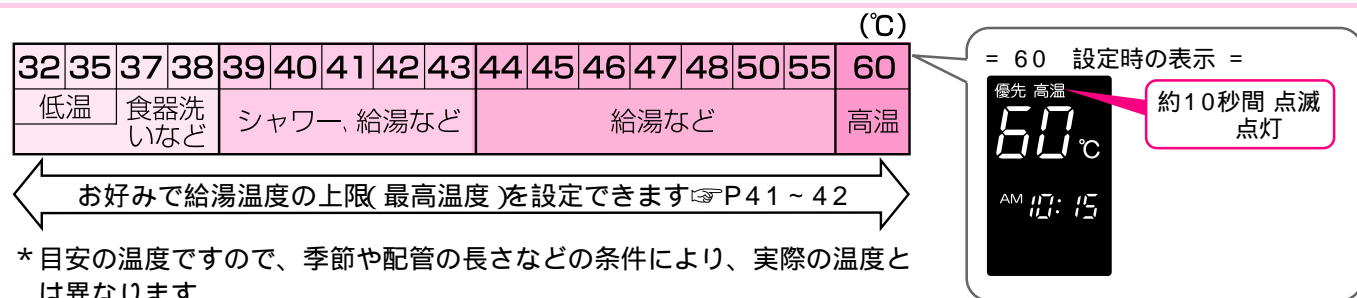

- * 目安の温度ですので、季節や配管の長さなどの条件により、実際の温度とは異なります。
- * 低温(食器洗いなど)に設定した場合、水温が高いとその温度にならないことがあります。
- * 表示の温度をよく確かめてから使用してください。高温で使ったあと、あらためて使用するときは特に注意してください。

警告 シャワー使用時は、使用者以外温度を変えない、運転スイッチ「切」にしない、リモコンの「優先」を切り替えない

高温に変更されたときのやけど予防のため。また、低温に変更されたり運転スイッチ「切」にされると、冷水になって使用者がびっくりする原因になります。

お湯の温度を調節できないときは(優先)

【浴室リモコン】



【台所リモコン】



操作	操作後の画面	お知らせ
<p>浴室リモコンで温度調節ができないとき</p> <p>「優先」を押して 優先を点灯させる</p>		
<p>台所リモコンで温度調節ができないとき</p> <p>「運転入/切」をいったん「切」にし、再度「入」にして 優先を点灯させる</p>		<p>* 運転が停止するため、ご注意ください。運転を停止させたくない場合は、浴室リモコンの「優先」で切り替えてください。</p>

「優先」とは

台所、洗面所、シャワーなど、給湯機器からお湯を供給しているところには、同じ温度のお湯が出ます。そのため、お湯を使っているときに他の人が給湯温度を変えてしまうと、出ているお湯の温度が変わり、使っている人がやけどをしたり、急に冷たくなってびっくりする原因になります。このような事故などを防ぐために、リモコンが複数ある場合は一つのリモコンでしか給湯温度が変えられないようになっています。給湯温度を調節できることを「優先」と呼び、給湯温度を調節できるリモコンには**優先**または**優先**が点灯します。

「**運転入/切**」を「入」にしたリモコンが優先になります。

浴室リモコンの**優先**で、リモコンの優先を切り替えることができます。

お風呂にお湯をためる・沸かす(ふる自動)

【浴室リモコン】



【台所リモコン】



ここでは浴室リモコンで説明します

操作	操作後の画面	お知らせ
準備 ①排水栓を閉める ②フィルターがついていることを確認する ③ふたをする		
1 「運転入/切」を「入」にする	ふる湯量確認 ふる温度確認	* 「運転入/切」ランプ点灯。 * ふる温度調節 (P28) * ふる湯量調節 (P29)
2 「ふる自動」を「入」にする 【ふる自動開始】	お湯はり中変化します 燃焼中点灯	* 「ふる自動」ランプ点灯 約10秒後点滅。 * 台所リモコンで操作した場合、ふる温度が10秒間点滅します。 * 入浴できる状態に近づくと、音声でお知らせします。(ふる予約でお湯はりをした場合は、お知らせをしません)
【沸き上がり】 沸き上がり後は、自動保温・自動たし湯をします		* 「ふる自動」ランプ点灯。 * メロディでお知らせします。 * 自動保温・自動たし湯の燃焼中は「お湯はり中」が点灯します。 * 自動保温・自動たし湯中は「お湯はり中」は点灯しません。

ふる自動をやめたいとき
沸き上がり後、自動保温・自動たし湯の必要がないとき

「ふる自動」を「切」にする



* 「ふる自動」ランプ消灯。



警告



入浴時は、浴槽の湯温を手で確認してから入浴する

やけど予防のため。

故障ではありません

* ふる自動を始めると、しばらくは浴槽の循環アダプターからお湯が出たり止まったりします。
残り湯の量を確認しているため、故障ではありません。

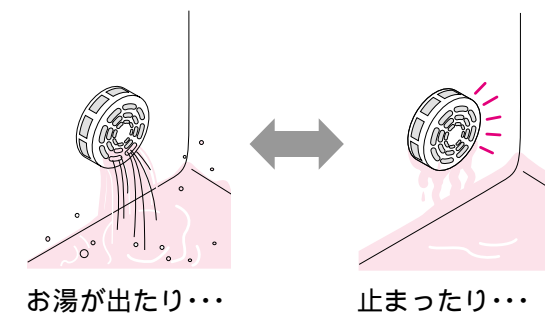

* 沸き上がらないうちに、何度も「ふる自動」の「切」「入」をくりかえすと、お湯があふれることがあります。

* 水温が高いときや、ふる温度を低く設定しているときは、お湯はりの初めに水が出る場合があります。

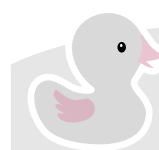

* ふる自動ランプ点滅中に台所やシャワーでお湯を使うと、ふる自動を中断します。
お湯を使い終わると再開します。
* 保温中は、循環アダプターからあついお湯が出る場合があります。

残り湯を沸かし直す 全自動タイプ

を押すだけで沸かし直しできます。(P24～25)

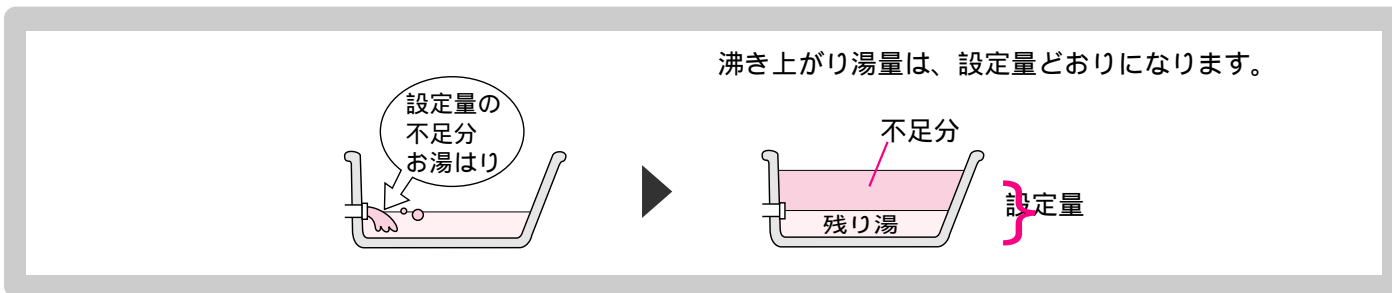

残り湯を沸かし直す 自動タイプ

を押すだけで沸かし直しできます。(P24～25)

沸き上がりの湯量が以下の条件で異なります。

湯量を増やさずに沸かし直しをしたい場合は、P30「追いだきをする」と同じ操作で沸かし直ししてください

循環アダプターより下に 残り湯があるとき

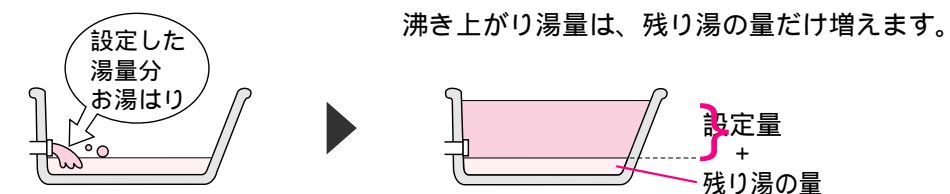
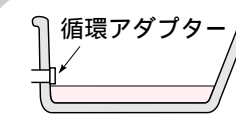

循環アダプターより上に 残り湯があるとき

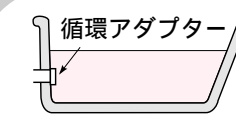

前回  を押して沸き上がってから4時間以内に沸かし直した場合

湯量はそのまま、追いだきします。



前回  を押して沸き上がってから4時間以上たって沸かし直した場合

沸き上がり湯量は、設定量より少なかったり、あふれそうになることがあります。

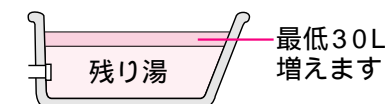

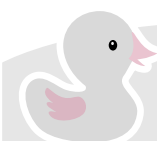
 *残り湯を沸かし直す場合は、ふる自動で初めからお湯はりするよりも、沸き上がりに時間がかかります。(残り湯の湯温によって異なります)
ふる自動で初めからお湯はりしたほうが、ガス消費量は少なくなりますが、残り湯を沸かし直す場合と比べてそれほど大きな差はありません。

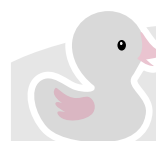
 *残り湯を沸かし直す場合は、ふる自動で初めからお湯はりするよりも、沸き上がりに時間がかかります。(残り湯の湯温によって異なります)
ふる自動で初めからお湯はりしたほうが、ガス消費量は少なくなりますが、残り湯を沸かし直す場合と比べてそれほど大きな差はありません。

ふろ温度を調節する

【浴室リモコン】

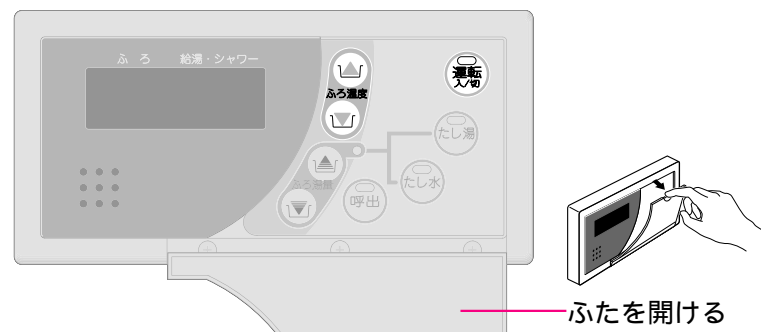

浴室リモコンで設定します。

ふろ湯量を調節する

【浴室リモコン】

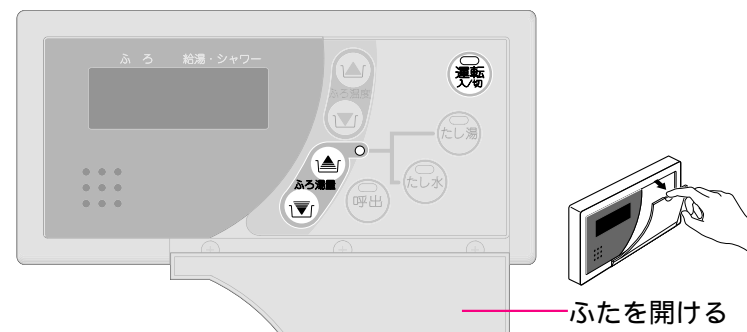

浴室リモコンで設定します。

操作	操作後の画面	お知らせ
1 を「入」にする		* ランプ点灯。
2 ふたを開け、 を押して お好みの温度に調節する	(例：42)	* 変更した温度は記憶します。

操作	操作後の画面	お知らせ
1 を「入」にする		* ランプ点灯。
2 ふたを開け、 を押して お好みの湯量に調節する	(例：ふろ湯量8)	* 変更した湯量は記憶します。 * 操作後 約5秒たつと、元の画面に戻ります。 ふたを閉めても元の画面に戻ります。

ふろ温度の目安

(°C)															
33	34	35	36	37	38	39	40	41	42	43	44	45	46	47	48
ぬるめ				ふつつ				あつめ							

* 目安の温度ですので、季節や配管の長さなどの条件により、実際の温度とは異なります。

ふろ湯量の目安

全自動タイプ			自動タイプ		
ふろ湯量表示	水位 (目安)		ふろ湯量表示	湯量 (目安)	浴槽の大きさ (目安)
11	48 cm	水位 浴槽の形状などによって、実際の水位と異なります。	11	330 L	1600タイプ 1400タイプ 1200タイプ 1100タイプ 900タイプ 800タイプ } 洋バス
10	46 cm		10	300 L	
9	44 cm		9	270 L	
8	42 cm		8	245 L	
7	40 cm		7	220 L	
6	38 cm		6	200 L	
5	36 cm		5	180 L	
4	34 cm		4	165 L	
3	32 cm		3	150 L	
2	30 cm		2	140 L	
1	28 cm		1	130 L	

ベンチバスタイプの浴槽の場合は、実際の水位が高くなる場合がありますので、少なめに設定してください。

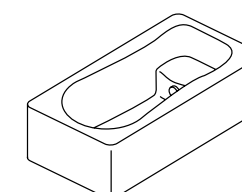

6 = 初期設定 (工場出荷時)

6 = 初期設定 (工場出荷時)

全自動タイプでP51の「確認」を確認しても設定した水位にならない場合は、「水位のリセット」(P56)をお試しください。

追いだきをする

【浴室リモコン】



【台所リモコン】



ここでは浴室リモコンで説明します

操作	操作後の画面	お知らせ
準備 浴槽の循環アダプター上部より5cm以上お湯または水が入っているか確認する		
1 を「入」にする		* ランプ点灯。
2 を「入」にする 【追いだき開始】		* ランプ点灯。 * 台所リモコンで操作した場合、ふろ温度が10秒間点滅します。 * 【浴室リモコンで追いだきした場合】浴槽のお湯の温度+約1℃まで沸かし、そのとき設定温度に達していなかった場合には、設定温度まで沸かします。(最高50℃まで) 【台所リモコンで追いだきした場合】設定温度まで追いだきします。
【追いだき完了】		* ランプ消灯。 * 【台所リモコンで追いだきした場合】メロディでお知らせします。
追いだきを途中でやめたいとき		* ランプ消灯。
を「切」にする		* ランプ消灯。

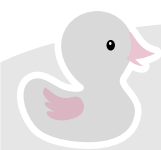

* ふろ自動ランプ点滅中は、追いだき操作をすることができません。

お風呂に たし湯をする

【浴室リモコン】



ふたを開ける



浴室リモコンで設定します。

操作	操作後の画面	お知らせ
1 を「入」にする		* ランプ点灯。
2 ふたを開け、 を「入」にする		* ランプ、 ランプ点灯。 * 設定したふろ温度のお湯を約20Lたし湯し、自動的に止まります。
たし湯の量を変更したいとき	たし湯中に、 を押して お好みの量に調節する (例：20L)	* 10,20,40,60,80,100Lの設定ができます。 * 変更した量は記憶しません。 * 操作後 約5秒たつと、元の画面に戻ります。 ふたを閉めても元の画面に戻ります。
たし湯を途中でやめたいとき		* ランプ、 ランプ消灯。

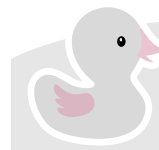

* たし湯中に台所やシャワーでお湯を使うと、たし湯を中断します。お湯を使い終わると再開します。
 * ふろ自動ランプ点滅中は、たし湯をすることができません。

お風呂に たし水をする

【浴室リモコン】

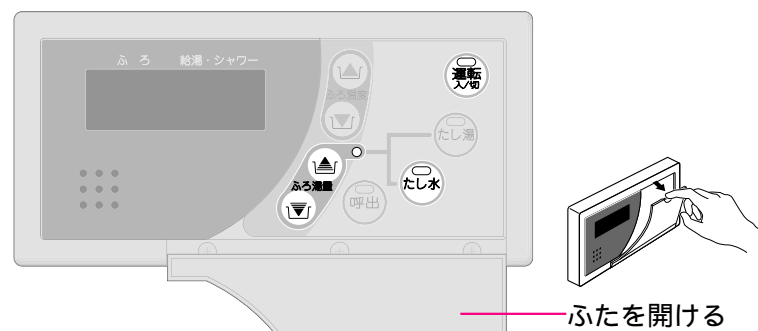

ふたを開ける



浴室リモコンで設定します。

操作	操作後の画面	お知らせ
----	--------	------

1	を「入」にする		* ランプ点灯。
---	---------	--	-----------

2	ふたを開け、 を「入」にする		* ランプ、 ランプ点灯。 * 水が10L入り、その後約3Lのお湯が入り(このときが点灯します)自動的に止まります。
---	-------------------	--	--

たし水の量を変更したいとき

たし水中に、

 を押して
 お好みの量に調節する

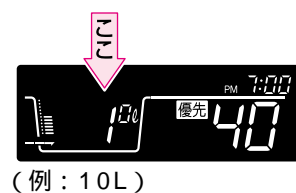

* 10,20,30,40,50,60Lの設定ができます。
 * 変更した量は記憶しません。
 * 操作後 約5秒たつと、元の画面に戻ります。
 ふたを閉めても元の画面に戻ります。

たし水を途中でやめたいとき

を「切」にする

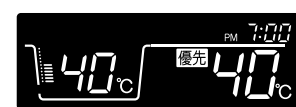

* ランプ、 ランプ消灯。
 * たし水を途中でやめても、約3Lのお湯が入ります。

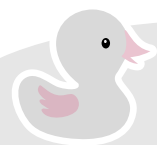

* たし水中に台所やシャワーでお湯を使うと、たし水を中断します。お湯を使い終わると再開します。
 * ふろ自動ランプ点滅中は、たし水をするできません。

浴室から台所リモコンのチャイムを鳴らす(呼び出し)

【浴室リモコン】



浴室にいるときに、何か必要な物があったり気分が悪くなって人を呼びたいとき、呼出スイッチで知らせることができます。
 (インターホンではないので会話はできません)

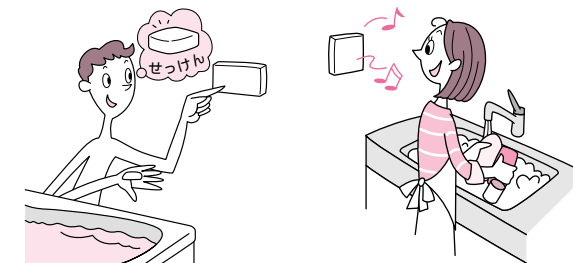

操作	お知らせ
----	------

1	を押す	* の「入」切」に関係なく、使用できます。 * ランプ点灯 消灯。 * チャイムが鳴って呼び出します。 * 押し続けると、手を離すまでチャイムをくりかえします。
---	-----	---

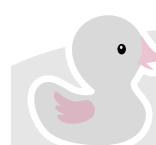

* リモコンの音量「0(消音)」の設定(P36)でも、呼び出し音は鳴ります。

お好みの時刻に沸き上がるよう設定する(ふろ 予約)

【台所リモコン】

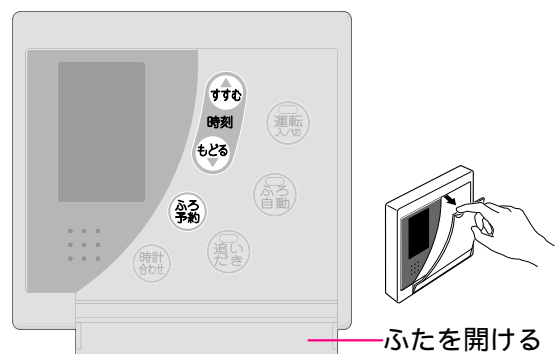

* 予約時刻(沸き上がり時刻)の約30分~60分前にお風呂沸かしを開始するため、60分前までには予約してください。
* 台所リモコンで設定します。

操作	操作後の画面	お知らせ
準備 ①排水栓を閉める ②フィルターがついていることを確認する ③ふたをする ④浴室リモコンでふろ温度、ふろ湯量、現在時刻を確認する		
1 ふたを開け、 (ふろ予約) を押して ふろ予約の設定画面にする	(例: 運転スイッチ「入」時)	* (運転/入切)の「入」切」に関係なく、設定できます。 * 一度沸き上がり時刻を設定していると、その時刻を表示します。 * 「ピピピ」と鳴るのはなぜ? 時計合わせをしてください。 (P20)
2 (すすむ/時刻/もどる) を押して 沸き上がり時刻を設定する	(例: 午後7時30分)	* 一度押すごとに10分ずつ、押し続けると1時間ずつ変わります。
3 (ふろ予約) を押し、 ふたを閉める 【ふろ予約完了】	(例: 40)	* 10秒間ふろ温度が点滅します。 * (ふろ予約) を押さなければ予約されません。

(つづく)

(つづき)

操作	操作後の画面	お知らせ
【ふろ自動開始】 予約した時刻にお風呂が沸き上がるように、約30分~60分前に開始します 【沸き上がり】 沸き上がり後は、自動保温・自動たし湯をします (自動保温・自動たし湯が不要のときは (ふろ自動) を「切」にする)		* (ふろ自動) ランプ点滅。 * (ふろ自動) ランプ点灯。 * 「ふろ」予約」表示消灯。 * メロディでお知らせします。 * 自動保温・自動たし湯の燃焼中は (ふろ自動) が点灯します。
ふろ自動が始まる前に 予約をやめたいとき (ふろ予約) を押して 予約を解除する		
ふろ自動が始まったあとで 予約をやめたいとき (ふろ自動) を「切」にする		* (ふろ自動) ランプ消灯。 * (ふろ予約) でも「切」にすることができます。

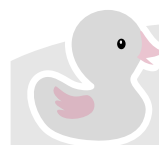

* 前日などの残り湯(水)があるときや、ふろ自動が始まったあとでお湯を使ったときは、沸き上がり時刻が遅くなる場合があります。

リモコンの音量を変更する

【台所リモコン】



【浴室リモコン】



ここでは台所リモコンで説明します

操作	操作後の画面	お知らせ								
<p>1 音響 を押す</p>	<p>(例：2)</p>	<ul style="list-style-type: none"> * 運転入/切 の「入」「切」に関係なく、設定できます。 * 現在の音量を表示します。 * それぞれのリモコンで設定できます。 								
<p>2 音響 で 音量を変更する 【設定完了】</p>	<p>(例：1)</p>	<ul style="list-style-type: none"> * 一度押すと「0(消音)」になり、「1」「2」「3」「0」... と変わります。 <table border="1"> <tr> <td>消音</td> <td>小</td> <td>中</td> <td>大</td> </tr> <tr> <td>0</td> <td>1</td> <td>2</td> <td>3</td> </tr> </table> <ul style="list-style-type: none"> * 「0」の場合は、消音 が点灯します。 <p>【台所リモコンの表示】</p> <p>【浴室リモコンの表示】</p> <ul style="list-style-type: none"> * 操作後 約5秒たつと、元の画面に戻ります。 	消音	小	中	大	0	1	2	3
消音	小	中	大							
0	1	2	3							

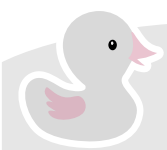

* 「0(消音)」の設定でも、呼び出し音(P33)は鳴ります。

リモコンの表示の節電について



リモコンの無駄な電力消費を防ぎます。(「表示の節電」の設定変更の方法 P41~42)

機器を使用しないまま約10分(おふろの機能を使った場合、浴室リモコンでは約1時間)たつと、画面表示が消えて、運転ランプのみ点灯します。

【台所リモコン】

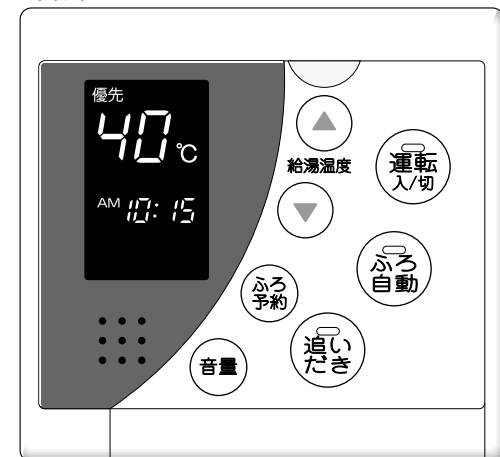

使用しないまま
時間がたつと

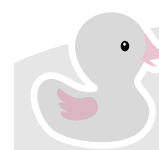
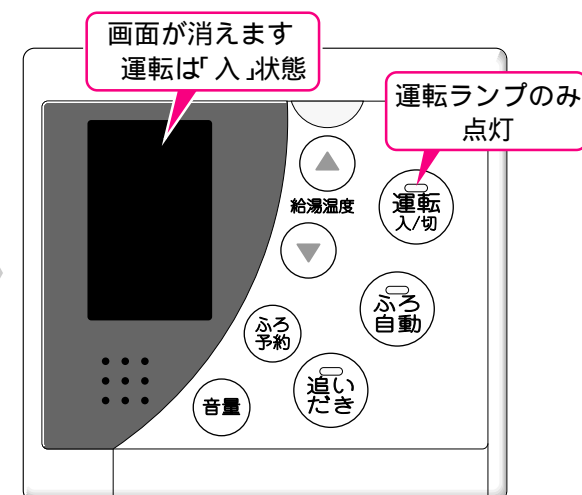

* 再使用したり、スイッチを押すと、表示の節電を解除します。
下記のスイッチは、1回押すだけで表示の節電を解除すると同時に、機能もはたらきます。

ふろ自動スイッチ 追いだきスイッチ たし湯スイッチ たし水スイッチ 呼出スイッチ

- * 表示の節電中は、時計表示はしません。
- * 給湯温度を60 に設定している場合は、安全のため、表示の節電はしません。
- * ふろ自動ランプ点灯中は、表示の節電はしません。

ごきげんオートについて 全自動タイプのみ



浴槽に入ると、体温でお湯の温度が少し下がり、しばらくすると「ぬるいな」と感じます。
ふる自動 ランプ点灯中は、浴槽に入って約30秒後に自動的に追いだきを開始し、設定したふる温度まであたためます。

この設定は変更できません

水位が
上がると...



入浴したことを
センサーが検知
します。



約30秒後に追いだきを
開始し、設定したふる温
度まであたためます。

自動ふる配管クリーンについて 全自動タイプのみ



「ふる配管クリーン」は、ふる配管内の残り湯を新しいお湯で洗い流す機能です。
 浴槽の排水栓を抜くと自動でふる配管クリーンをおこなうのが、
 自動ふる配管クリーンです。

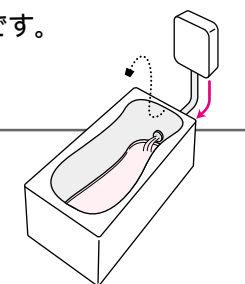

排水栓を抜くだけで、自動ふる配管クリーンは作動します。ただし、自動ふる配管クリーンが作動する条件があります。

排水栓を抜く前に、条件1～4をすべて満たしているか確認してください



条件1 **ふる自動** でおふるを沸かしましたね？
 そのあと追いだきしたり **運転** を「切」にしても大丈夫です。

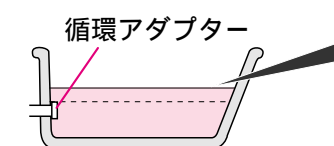

条件2 今、残り湯は循環アダプターの上部より上にありますか？
 × 一度循環アダプターより下になって、たし湯操作でお湯を増やした場合、作動しません。(給湯栓などからお湯を増やした場合も同じです)

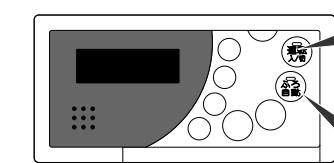

条件3 今、**運転** は「入」になっていますか？
 (なっていない場合は「入」にしてください)

条件4 今、**ふる自動** は「切」になっていますね？

以上を確認したら、排水栓を抜いてください

残り湯が循環アダプター付近になると【ふる配管クリーン開始】

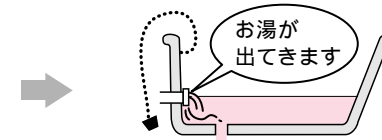
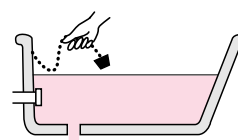

(ふる配管クリーン作動時の表示画面例)



お湯を使用している時に
 排水栓を抜くと、ふる配
 管クリーンが作動しない
 ことがあります。

機器がふる設定温度のお湯を約7L
 流して、ふる配管内の残り湯を押し
 出します。

残り湯が多いときなど、配管ク
 リーンのお湯が出ているのが見えな
 い場合もあります。

* 自動保温・自動たし湯・追いだき・たし湯の終了後から約2分間、およびたし水の終了後から約15分間は、ごきげんオートははたらきません。

- * 日常のお手入れとしてふる配管クリーンを使うと、湯あかはたまりにくくなりますが、配管を洗浄する機能ではありません。
- * ふる配管クリーン中に台所やシャワーでお湯を使うと、ふる配管クリーンを中断します。お湯を使い終わると再開します。
- * 「自動ふる配管クリーン」の設定が「oF(しない)」になっている(P42)と、条件がそろっていてもふる配管クリーンは作動しません。

手でふる配管クリーンをする 全自動タイプ 自動タイプ

ふる配管内の残り湯を新しいお湯で洗い流す機能が「ふる配管クリーン」です。以下の操作で、いつでも手でふる配管クリーンができます。

【浴室リモコン】



【台所リモコン】

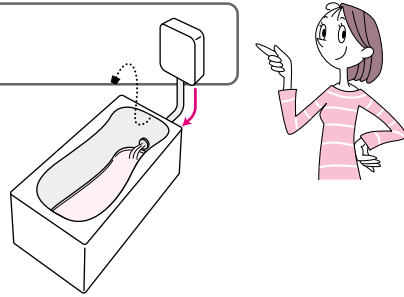
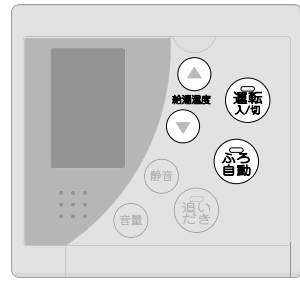

浴室リモコン・台所リモコンのどちらかで設定してください。

操作	【浴室リモコンの表示】	【台所リモコンの表示】
1 浴槽の残り湯を排水し 「運転入/切」を「切」にする		
2 「ふる自動」を2秒間押す (設定変更画面になります) *台所リモコンの場合、ふたの中の「ふる自動」を押しても設定変更画面にはなりません。		
3 「給湯温度」を押して、「3」にする		
4 「ふる自動」を押す (点滅の位置が変わります)		
5 「給湯温度」の「上」を押して「on」にする		
「運転入/切」が「入」になり すぐにふる配管クリーンを開始 機器がふる設定温度のお湯を約7L流します。 (終了後は、「運転入/切」は「入」の状態のままです) 途中でふる配管クリーンをやめたいときは、「運転入/切」を「切」にしてください		

• *日常のお手入れとしてふる配管クリーンを使うと、湯あかはたまりにくくなりますが、配管を洗浄する機能ではありません。
*ふる配管クリーン中に台所やシャワーでお湯を使うと、ふる配管クリーンを中断します。お湯を使い終わると再開します。
ただし湯(☞P31)やたし水(☞P32)の操作でも、ふる配管内の残り湯をお湯または水で流すことができます。

いろいろな設定を変更する-1

設定変更の手順

【浴室リモコン】



【台所リモコン】

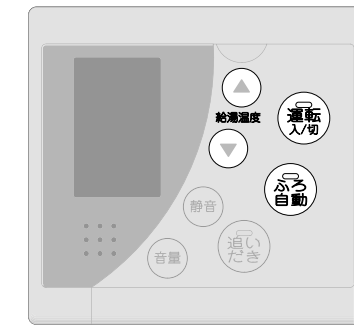

操作	【浴室リモコンの表示】	【台所リモコンの表示】
「リモコンの表示の節電/常時時計表示」の設定を変更する例で説明します		
1 「運転入/切」を「切」にする		
2 「ふる自動」を2秒間押す (設定変更画面になります) *台所リモコンの場合、ふたの中の「ふる自動」を押しても設定変更画面にはなりません。		
3 「給湯温度」を押して 「2(表示の節電の設定画面)」にする		
4 「ふる自動」を押す (点滅の位置が変わります)		
5 「給湯温度」を押して設定を変更する (例：表示の節電をしないよう変更する)		
6 そのまま機器を使用する場合は「運転入/切」を「入」にする/機器を使用しない場合は、30秒放置する		

いろいろな設定を変更する-2

変更できる設定

P41の手順を参考に、変更してください。

 = 初期設定(工場出荷時)

リモコンの音声ガイド <small>浴室リモコン・台所リモコン それぞれで変更</small>	項目 No.	1	設定	on (する) 声でお知らせします
				off (しない) 声でお知らせしません <small>操作音と声の両方とも鳴らさないようにするには、音量を「0」に設定してください(P36)</small>

リモコンの表示の節電 / 常時時計表示 <small>浴室リモコン・台所リモコン それぞれで変更</small>	項目 No.	2	設定	1 表示の節電をします
				2 表示の節電をしません 運転スイッチ「切」時には時計表示をしません
				3 表示の節電をしません 運転スイッチ「切」時にも時計表示をします

手動ふる配管クリーン <small>浴室リモコン・台所リモコン どちらかで変更</small>	項目 No.	3	設定	on 手動でふる配管クリーンをするときに、「on」を選択してください
--	--------	---	----	--

沸き上がり後の自動保温時間 <small>浴室リモコン・台所リモコン どちらかで変更</small>	項目 No.	4	設定	0 1 2 3 4 5 6 7 8 9 <small>↑保温なし (単位:時間)</small>
---	--------	---	----	---

【全自動タイプのみ項目が出ます】 自動ふる配管クリーン <small>浴室リモコン・台所リモコン どちらかで変更</small>	項目 No.	5	設定	on (する) 自動ふる配管クリーンをします off (しない) 自動ふる配管クリーンをしません
--	--------	---	----	---

【全自動タイプのみ項目が出ます】 沸き上がり後の自動たし湯 <small>浴室リモコン・台所リモコン どちらかで変更</small>	項目 No.	6	設定	on (する) 沸き上がり後、自動で保温・たし湯をして湯温と湯量を保ちます off (しない) 沸き上がり後、自動で保温のみします (自動たし湯はしません)
--	--------	---	----	---

給湯温度の上限(最高温度) <small>浴室リモコン・台所リモコン どちらかで変更</small>	項目 No.	11	設定	32 35 37 ~ 48 (1 きざみ) 50 55 60 <small>(単位:)</small>
---	--------	----	----	---

(つづく)

(つづき)

 = 初期設定(工場出荷時)

浴室リモコンで 追いだき操作した場合の 追いだき温度 <small>浴室リモコンで変更</small>	項目 No.	13	設定	0 浴槽のお湯の温度 +約1 まで沸かします
				1 浴槽のお湯の温度 +約2 まで沸かします
				2 浴槽のお湯の温度 +約3 まで沸かします

それぞれの温度まで沸かした時点で設定温度に達していなかった場合には、設定温度まで沸かします

沸き上がりのお知らせ 台所リモコンで追いだき操作した場合の追いだき完了のお知らせも含まれます。 <small>浴室リモコン・台所リモコン どちらかで変更</small>	項目 No.	14	設定	0 沸き上がりのお知らせをしません
				1 沸き上がりのお知らせを1回します
				2 沸き上がりのお知らせをくりかえします <small>1回目はメロディ+音声でお知らせ、その後1分おきに「ピピピ」+音声を5回くりかえし</small>

浴室リモコンで 追いだき操作した場合の 追いだき完了のお知らせ <small>浴室リモコンで変更</small>	項目 No.	15	設定	on (する) 浴室リモコンで追いだき操作をした場合、追いだき完了のお知らせをします
				off (しない) 浴室リモコンで追いだき操作をした場合、追いだき完了のお知らせをしません

設定のリセット <small>浴室リモコン・台所リモコン どちらかで変更</small>	項目 No.	19	設定	on をピッと鳴るまで(5秒間)押すと表示が「on」になり、変更した設定が初期設定になります(P59)
---	--------	----	----	---

凍結による破損を予防する-1

お願い 凍結による破損を予防する

- * 暖かい地域でも、機器や配管内の水が凍結して破損事故が起こることがありますので、以下をお読みいただき、必ず必要な処置をしてください。
- * 凍結により機器が破損したときの修理は、保証期間内でも有料修理になります。

機器内は凍結予防ヒーター(循環ポンプ)で自動的に凍結予防します

電源プラグを抜くと凍結予防しないため、電源プラグは抜かない

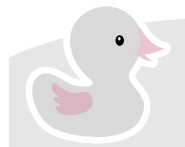

- * 運転スイッチ「入」「切」に関係なく凍結予防します。
- * 給水・給湯配管や、給水元栓およびふろ配管などの凍結は予防できません。必ず保温材または電気ヒーターを巻くなどの地域に応じた処置をしてください。(わからないときは、販売店に確認してください)

ふろ配管を凍結予防するためには、浴槽の水を循環アダプター上部より5cm以上ある状態にする

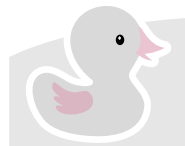
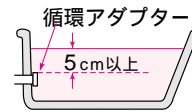

- * ポンプが自動的に浴槽の水を循環させて、凍結を予防します。このときリモコンに凍結予防運転中マークを表示します。(ポンプの運転音(ウーン)がします)
- * 水がないとポンプが空運転し、機器から大きな音が発生する場合があります。

冷え込みが厳しいときは、さらに以下の処置をする

外気温が極端に低くなる日(-15以下)や、それ以上の気温でも風のある日

1 リモコンのを「切」にする

2 ガス栓を閉める

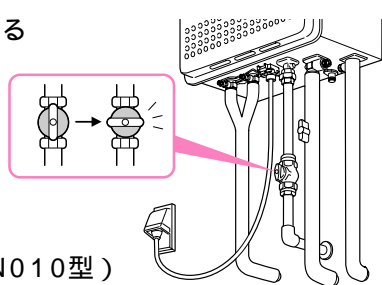

(例: 131-N010型)

3 おふろの給湯栓を開いて、少量の水(1分間に約400cc・太さ約4mm)を流したままにしておく

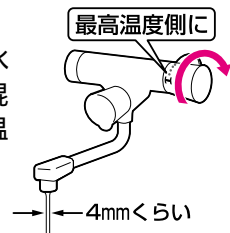

サーモスタット式混合水栓やシングルレバー式混合水栓の場合は、最高温度の位置に設定する。

4 流量が不安定になることがあるので、約30分後に再度流れる量を確認する

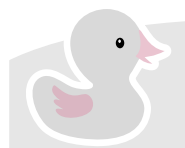
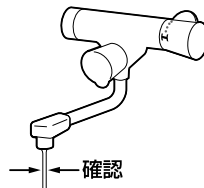

- * 機器だけでなく、給水・給湯配管、給水元栓なども同時に凍結予防できます。
- * 結露現象予防として、運転スイッチ「切」の状態に給湯栓から水を出さないようお願いしていますが(P13)、凍結予防の処置の場合は問題ありません。
- * サーモスタット式混合水栓やシングルレバー式混合水栓をお使いの場合は、再使用時の温度設定にご注意ください。やけど予防のため。
- * この処置をしても凍結するおそれのある場合には、P46~47の手順で水抜きをおこなってください。

凍結してお湯(水)が出ないとき

運転スイッチを「切」にする

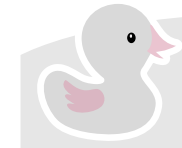

- * 「入」にしていると燃焼する場合があります。
- * 気温の上昇により自然に解凍するまで待つことをおすすめします。

すぐにお湯を使いたい場合は、以下の方法をお試しください

1 リモコンのを「切」にする

2 台所などの給湯栓を少し開けておく

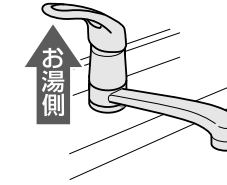

3 ガス栓を閉める

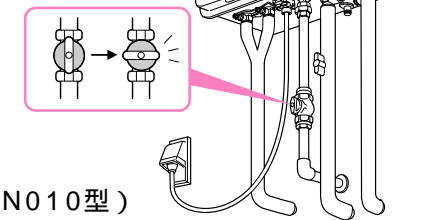

(例: 131-N010型)

4 給水元栓を回してみる(閉めてみる)

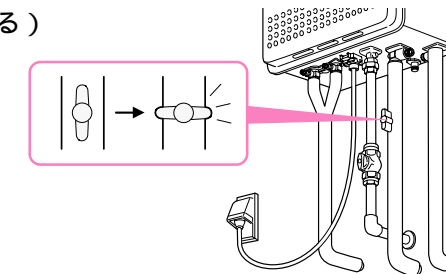

給水元栓が凍結して回らない場合

- 1) タオルを給水元栓のまわりに巻く。
- 2) 人肌程度(30~40)のぬるま湯を給水元栓に巻いたタオルにゆっくりかける。

- 注意
- * 熱湯をかけると配管が破裂するおそれがあります。
 - * 機器の電源コード・プラグ、電源コンセントにお湯がかからないように注意してください。
 - * ガス栓とまちがえないように注意してください。

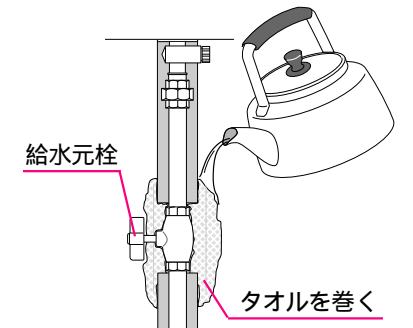

3 給水元栓が回る(水が流れる音がする)ようになったら、給湯栓を閉める。

- 4) タオルを外し、給水元栓のまわりについた水を乾いた布で拭き取る。
- 5) 今後凍結しにくいようにするため、給水元栓まわりに保温材をかぶせるなどの処置をする。(わからないときは、販売店に確認してください)

給水元栓が回るのに水が出ない場合

給水元栓を必ず閉め、気温の上昇により自然に解凍するのを待つか、販売店または、もよりの大阪ガスにご連絡ください。

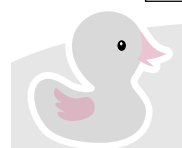

- * 凍結した場合は、そのままでは絶対に使用しないでください。機器の故障の原因となります。
- * 給湯栓から水が出るようになっても、機器や配管から水漏れがないかよく確認のうえ使用してください。

凍結による破損を予防する-2

長期間使用しないときは、水抜きをしてください

注意 機器の水抜きをする場合は、運転スイッチ「切」にし、機器が冷えてからおこなう

やけど予防のため。
お湯の使用直後は、機器内のお湯が高温になっています。

右ページイラストを参照してください。

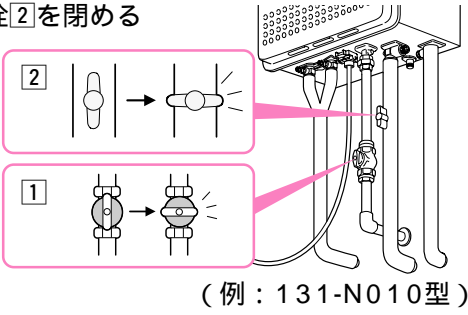
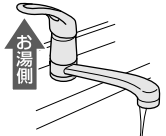
操作	お知らせ
<p>準備 水抜き栓などからお湯または水が約1200cc出ますので容器などで排水を受けてください。</p>	
<p>1 ガス栓①と給水元栓②を閉める</p>  <p>(例：131-N010型)</p>	
<p>2 浴槽内の水を完全に排水する</p>	
<p>3 すべての給湯栓を全開にする</p> 	
<p>4 1. リモコンの「運転」を「入」にする 2. 「湯い」を「入」にし、循環アダプターから水が出ることを確認する 3. 循環アダプターから水が出なくなったら「運転」を「切」にする</p>	<p>*リモコンに故障表示《562》《632》を表示する場合がありますが、異常ではありません。 *このあと、浴槽に水を流し込まないでください。</p>
<p>5 1. 水抜き栓③④(屋外設置据置形の場合は水抜き栓⑦も)を少しずつ左に回して開ける 2. 水抜き栓⑤を左に回して外す 3. 過圧防止安全装置(水抜き栓⑥)を左に回して開ける 4. 2分程度そのままにする</p>	<p>*水抜き栓から勢いよく水が飛び散る可能性があります。</p>
<p>6 1. 「運転」を「入」にする 2. 「ふろ自動」を「入」にし、約1分そのままにする 3. 「運転」を「切」にする</p>	<p>*リモコンに故障表示《562》《632》を表示する場合がありますが、異常ではありません。</p>

(つづく)

(つづき)

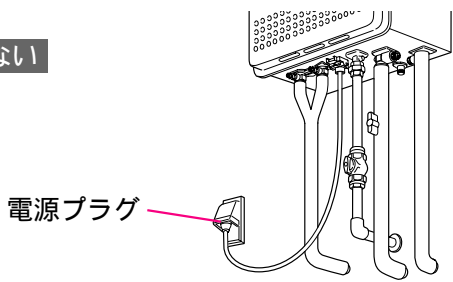
操作	お知らせ
<p>7 電源プラグを抜く ぬれた手でさわらない</p>  <p>電源プラグ</p>	
<p>8 完全に排水したことを確認したあと、すべての水抜き栓・過圧防止安全装置(水抜き栓)・すべての給湯栓を閉める</p>	<p>*水抜き完了後は、「ふろ自動」や「湯い」を押しさないでください。</p>

屋外設置形(据置形以外)

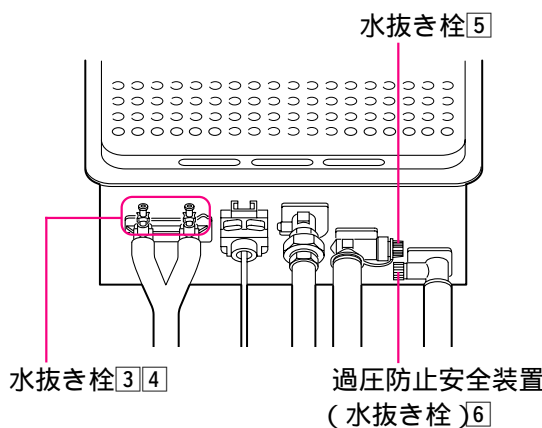

水抜き栓③④ 過圧防止安全装置(水抜き栓)⑥

屋外設置据置形

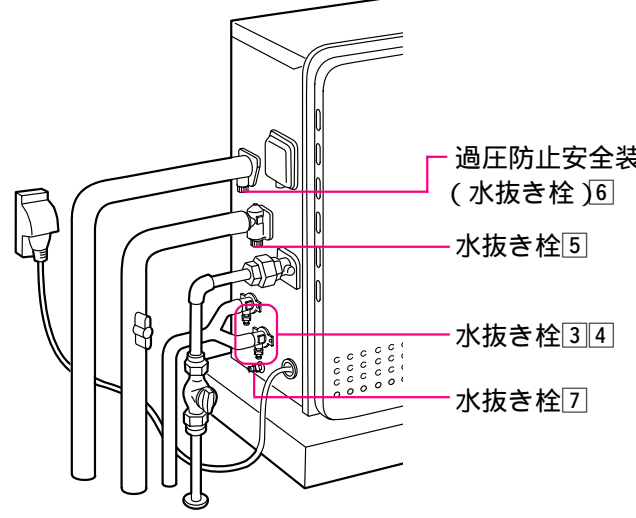

過圧防止安全装置(水抜き栓)⑥
水抜き栓⑤
水抜き栓③④
水抜き栓⑦

水抜き栓、過圧防止安全装置(水抜き栓)はこんな形をしています。保温材などで見えにくくなっていることがあります。

水抜き栓

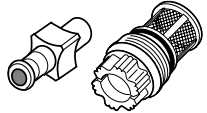

過圧防止安全装置(水抜き栓)

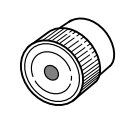

再使用のとき

1. すべての水抜き栓・過圧防止安全装置(水抜き栓)・すべての給湯栓が閉まっていることを確認する。
2. 給水元栓を開ける。
3. すべての給湯栓を開け、水が出ることを確認してから閉め、機器や配管から水漏れがないかよく確認する。
4. ガス栓を開け、電源プラグをコンセントに差し込む。
5. ポンプの呼び水をする。(P14)

日常の点検・お手入れのしかた

注意 機器の点検・お手入れをする場合は、運転スイッチ「切」にし、機器が冷えてからおこなう

やけど予防のため。
お湯の使用直後は、機器内のお湯が高温になっています。

点検(定期的)

チェック 機器や排気口のまわりに洗濯物・新聞紙・木材・灯油・スプレ-缶など、燃えやすいものを置いていないか？
→ 燃えやすいものを置かない。

チェック * 機器の外観に異常な変色や傷はないか？
* 運転中に機器から異常音が聞こえないか？
* 機器・配管から水漏れはないか？
→ 現象があった場合は、販売店または、もよりの大阪ガスへご連絡ください。

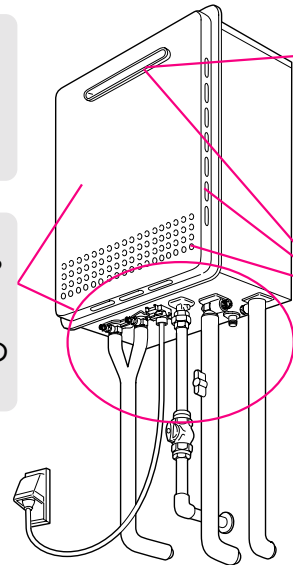

(例：131-N010型)

チェック 排気口にススがついていないか？
→ ついていたら、販売店または、もよりの大阪ガスへご連絡ください。

チェック 排気口・給気口がほこりなどでふさがっていないか？
→ ふさがっている場合は、掃除する。

お手入れ(こまめに掃除)

循環アダプターのフィルター

フィルターが詰まると、おふろの温度がご希望の温度にならないおそれがありますので、以下の方法で必ずこまめに掃除してください。

運転スイッチ「切」にしてからおこなってください。
フィルターは必ず正常に取り付けて使用してください。外したままや、正常に取り付けられていない状態で使用すると、機器が故障することがあります。

1 循環アダプターのフィルターを左に回して外す

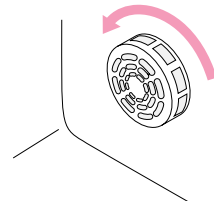

2 歯ブラシなどで水洗いする

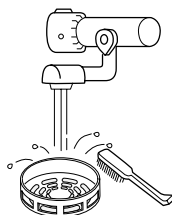

3 右に止まるまで回して固定する

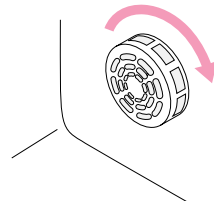

お手入れ(定期的)

機器本体

* 機器本体の外装の汚れは、ぬれた布で落したあと充分水気をふきとってください。特に汚れのひどいときには、中性洗剤を使用してください。
* 海に近く潮風が当たりやすい地域の場合、潮風によって、機器本体および配管接続部にさびが発生する場合があります。さびがひどい場合は、機器本体内部への影響も考えられますので、点検(有料)をおすすめします。

リモコン

リモコンの表面が汚れたときは、湿った布でふいてください。

お願い リモコンの掃除には、ベンジンや塩素系の洗剤を使用しない

変形する場合があります。

お願い リモコンに、水しぶきをかけない、蒸気を当てない、故意に水をかけない

炊飯器、電気ポットなどに注意。故障の原因になります。防水型のリモコンでも、多量の水は故障の原因になります。

おふろの配管

* ポンプで勢いよくお湯を出すため、湯あかはたまりにくくなっています。
* ふろ配管クリーンによって配管内の残り湯を押し出すことができます。(P39~40)

水抜き栓のフィルター

水抜き栓のフィルターにゴミなどが詰まると、お湯の出が悪くなったりお湯にならない場合がありますので、以下の方法で掃除をしてください。

お湯の使用後は、機器内のお湯が高温になっていますので、運転スイッチ「切」にして機器が冷えてからおこなってください。(やけど予防のため)

水抜き栓からお湯または水が出ますので、機器の下に容器などを置いて排水を受けてください。

1. 給水元栓を閉める。
2. すべての給湯栓を開ける。
3. 給水配管の水抜き栓を外す。(1)
4. 配管とつながっているバンドから外す。
5. フィルター部分を歯ブラシなどで水洗いする。(2)
6. 元どおりに水抜き栓を取り付ける。
7. すべての給湯栓を閉める。
8. 給水元栓を開け、水抜き栓の周囲に水漏れがないことを確認する。

- (1)このとき水(湯)が出るので注意してください。
(2)水抜き栓からフィルターが外れた場合は、水抜き栓とフィルターの間のパッキンをなくさないように注意してください。

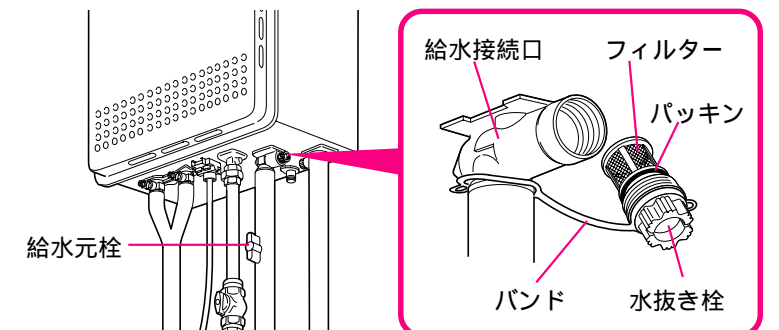

(例：131-N010型)

屋外設置据置形の水抜き栓の位置は、P15を参照してください。

定期点検のおすすめ(有料)

ご使用上支障がない場合でも、不慮の事故を防ぎ、安心してより長くご使用いただくために、年1回程度の定期点検をおすすめします。

なお、給水用具(逆流防止装置)に関しては、(社)日本水道協会発行の給水用具の維持管理指針に基づいて4~6年に1回程度の点検をおすすめします。点検は販売店または、もよりの大阪ガスにご相談ください。



お湯(シャワー)を使うときに、おかしいな？と思ったら

? 給湯栓を開いてもお湯が出てこない

- * **確認** ガス栓・給水元栓が全開になっていますか？
- * **確認** 断水していませんか？
- * **確認** 給湯栓は充分開いていますか？
- * **確認** ガスメーター(マイコンメーター)がガスをしゃ断していませんか？
- * **確認** LPガスの場合、ガスがなくなっていますか？
- * **確認** 水抜き栓のフィルターにゴミなどが詰まっていますか？(P49)
- * **確認** 凍結していませんか？
- * **確認** 運転スイッチが「切」になっていませんか？

? 給湯栓を開いてもすぐお湯にならない

- * 機器から給湯栓まで距離があるので、お湯が出てくるまで少し時間がかかります。

? 低温のお湯が出ない

- * **確認** ガス栓・給水元栓が全開になっていますか？
- * **確認** 給湯温度の設定は適切ですか？(P22)
- * 水温が高いときに低温のお湯を出そうとすると、お湯の温度が設定温度より高くなる場合があります。
- * 少量のお湯を出そうとすると、お湯の温度が設定温度より高くなる場合があります。
- * ソーラー接続ユニットを使用して太陽熱温水器と接続している場合、太陽熱温水器でお湯の温度が高くなるため、低温のお湯が出ない場合があります。

? 高温のお湯が出ない

- * **確認** ガス栓が全開になっていますか？
- * **確認** 給湯温度の設定は適切ですか？(P22)
- * 初めてお使いになる場合や、電源プラグを抜いたあとの再使用時、または停電後に初めてお使いになる場合は、安全性を保つため、高温のお湯が出にくい場合があります。いったんすべての給湯栓を閉めて再び開くと、高温のお湯をお使いいただけます。

? 給湯栓を絞ると水になった

- * 給湯栓から流れるお湯の量が1分間に約3.5L以下になったとき消火します。給湯栓をもっと開いてお湯の量を多くすれば、お湯の温度は安定します。

? 給湯温度の調節ができない

- * **確認** 操作しているリモコンに**優先**または**優先**が点灯していますか？(P23)

? 給湯栓から出るお湯の量が変化する

- * お湯を使用中、他の場所でお湯を使用したり、ふろ自動をすると、お湯の量が減る場合があります。水道の圧力や配管条件によっては、極端にお湯の量が減ったり、いったん止まる場合がありますが、しばらくすると安定します。
- * 混合水栓の種類によっては、初め多く出てその後安定するなど、出湯量が変化するものがあります。

? お湯が白く濁って見える

- * 水中に溶け込んでいた空気が熱せられ、細かい泡となって出てくる現象で、無害なものです。



お風呂に関して、おかしいな？と思ったら

? 設定したふろ温度どおりに沸き上がらない

- * お湯はり中にふろ温度を低く設定しなおした場合、実際の沸き上がりの温度は設定温度より高くなる場合があります。

? お風呂のお湯がぬるい/お風呂のお湯があつい

- * **確認** ふろ温度の設定は適切ですか？(P28)
- * **確認** 浴槽の循環アダプターのフィルターにゴミや毛髪が詰まっていますか？(P48)
- * **確認** 浴槽の循環アダプターのフィルターは確実に取り付けられていますか？上下の向きを合わせて、右に止まるまで回して固定してください。(P48)

? 設定したふろ湯量どおりに沸き上がらない

- * **確認** 浴槽の循環アダプターのフィルターにゴミや毛髪が詰まっていますか？(P48)
- * **確認** ふろ湯量の設定は適切ですか？(P29)
- * **確認** ふろ自動が完了しないうちにふろ自動スイッチを何度も「切」「入」しませんでしたか？
- 【全自動タイプの場合】
- * 上記を確認してもなお問題のあるときは、P56の手順で、記憶しているふろ湯量(水位)をリセットしてください。
- 【自動タイプの場合】
- * 残り湯によっては、沸き上がり量が異なる場合があります。(P27)
- * 浴槽に人が入っているときにふろ自動スイッチを「入」にすると、お湯があふれることがあります。
- * P7「自動タイプで困ったときは」をご覧ください。

? 浴槽の循環アダプターから、「ボコ、ボコ」と空気の出る音がすることがある

- * お風呂の配管などにたまった空気が出る音で、異常ではありません。

? ふろ自動に通常より時間がかかる

- * ふろ自動中にお湯を使った場合、お湯はりを一時中断するため、沸き上がりが遅くなります。

? ふろ自動や追いだきを始めると、にごったお湯が出る

- * **確認** ふろ配管クリーンをしていますか？(P39~40)
- していない場合、ふろ自動や追いだきを始めた直後、配管中の残り湯が若干混入します。特に入浴剤(にごり系)をご使用の場合には目立つ場合があります。

? 浴槽の循環アダプターからお湯が出たり止まったりする

- * ふろ自動スイッチを押すと、残り湯の量を確認するためにポンプが動き、しばらくは循環アダプターからお湯が出たり止まったりします。

? お湯はりの初めに水が出る

- * 水温が高いときや、ふろ温度を低く設定しているときは、お湯はりの初めに水が出る場合があります。

? お風呂を使用していないのに、浴槽の循環アダプターからお湯が出る

- * 凍結予防のためポンプが回り、配管に残っている水が循環アダプターから出る場合があります。
- 【全自動タイプで自動ふろ配管クリーン(P39)の設定をしている場合】
- * 浴槽のお湯(水)を排水したあと、ふろ配管クリーンがはたらくと、循環アダプターからお湯が出ます。

(つづく)

(つづき)

? 追いきができない / 追いき中に消火した

- * **確認** 浴槽の循環アダプター上部より5cm以上お湯または、水が入っていますか？
- * **確認** ポンプの呼び水をしましたか？(P14)
- * **確認** 浴槽の循環アダプターのフィルターにゴミや毛髪が詰まっていますか？(P48)
- * **確認** 断水していませんか？断水時は、浴槽にためていた残り湯の追いきはできません。

? 自動ふる配管クリーンがはたらかない【全自動タイプの場合】

- * P39の内容を再度ご確認のうえ、操作してください。



リモコンがおかしいな？と思ったら

? 運転ランプが点灯しない

- * **確認** 停電していませんか？
- * **確認** 電源プラグが差し込まれていますか？

? 時計表示が「-:-」になっている

- * 停電後、再通电すると時計表示が「-:-」になりますので、時計を合わせなおしてください。

? 表示の節電の状態にならない

- * **確認** 表示の節電「する」に設定していますか？(P41~42)
- * 給湯温度を60 に設定している場合は、表示の節電にはなりません。
- * ふろ自動ランプ点灯中は、表示の節電はしません。

? リモコンの画面表示がいつのまにか消えている

- * 機器を使用しないまま約10分たつと画面表示が消えます。(P37)
- 再使用したり、スイッチを押すと、表示の節電を解除します。

? スイッチを押しても、そのスイッチの動作をしない

(例)運転スイッチを押して「切」にしたはずなのに、切れていない など・・・

- * 表示の節電中は、1回押すと表示の節電を解除し、もう1回押すとそのスイッチの機能がはたらくスイッチと、1回押すだけでそのスイッチの機能がはたらくスイッチがあります。(P37)
- 運転「入・切」は、運転ランプの点灯・消灯で確認してください。

? リモコンに❄マークが点灯している

- * 凍結予防のためポンプが作動しているときに点灯します。(P44)



機器がおかしいな？と思ったら

? 使用中に消火した

- * **確認** ガス栓・給水元栓が全開になっていますか？
- * **確認** 断水していませんか？
- * **確認** 給湯栓は充分開いていますか？
- * **確認** ガスメーター(マイコンメーター)がガスをしゃ断していませんか？
- * **確認** LPガスの場合、ガスがなくなっていますか？

? 運転を停止しても、しばらくの間ファンの回転音(ブーン)がする
運転スイッチを「入」「切」したり、給湯栓を開閉したり、機器の使用後しばらくすると、モーターが動く音(クックッ、クー)がする

- * 再使用時の点火をより早くするため、また、再使用時にお湯の温度を早く安定させるために機器が作動している音です。

? ポンプの回転音(ウーン)がする

- * 追いき終了後、お湯をまぜるためにポンプがしばらく回ることがあります。
- * ふろ自動の予約時、予約時刻の1~2時間前に、残り湯チェックのためポンプの運転をします。
- * 気温が下がると、凍結予防のために、ポンプを作動させます。

? 寒い日に排気口から湯気が出る

- * 冬に吐く息が白く見えるように、排気ガス中の水蒸気が白く見えます。

? 過圧防止安全装置(水抜き栓)から、お湯(水)が少しの間出ることがある

- * 機器内に高い圧力が生じたとき、過圧防止安全装置のはたらきにより、過圧防止安全装置(水抜き栓)から水滴が落ちることがあります。

? 浴槽や洗面台が青く変色した

- * 浴槽や洗面台が水中に含まれる微量の銅イオンと脂肪分(湯あか)により青く着色することがありますが、健康上問題ありません。
- 浴槽や洗面台をこまめに掃除することにより、着色しにくくなります。

故障・異常かな？と思ったら-3



故障表示が出ているときは

不具合が生じたとき、時計表示部に故障表示が点滅します。
下表に応じた処置をしてください。
(お客さまで対処できるもののみ記載しています)



(例：浴室リモコン)



(例：台所リモコン)

故障表示	原因	処置
002	初めてふる自動をするとき、浴槽に試運転時の水などが残っていたため	再度ふる自動スイッチを押すと故障表示が消えますので、次回ふる自動をするとき、浴槽内に残り湯がない状態でおこなってください。 (それ以降は残り湯があってもふる自動ができます)
011	給湯を連続60分以上運転したため	給湯栓を閉め、運転スイッチをいったん「切」にし、再度「入」にして使用してください。
012	追いだきを連続90分以上運転したため	運転スイッチをいったん「切」にし、再度「入」にしてください。浴槽のお湯の温度が高温になっている場合は、安全のため点検を受けてください。
032	浴槽の排水栓の閉め忘れ	リモコンの音声「♪お風呂の栓を確認してください」でもお知らせします。浴槽の排水栓を閉め、再操作をして表示・音声が出なければ正常です。
111	点火エラーが生じたため	運転スイッチを「切」にし、次ページの事項を確認して、問題があれば処置してください。 その後運転スイッチを「入」にし、給湯栓を開いて表示が出なければ正常です。
161	お湯の温度が設定温度より異常に上がりすぎたため	給湯栓を閉め、運転スイッチをいったん「切」にし、再度「入」にして、給湯栓をもっと開いて使用してください。
562	断水などで水が通っていないため(ふる自動、追いだき、たし湯、たし水の時)	給水元栓が開いているか、断水していないか(水栓から水が出るか)を確認し、いったん運転スイッチを「切」にし、通水を確認してから再使用してください。
632	追いだきの時、浴槽のお湯(水)が足りない	運転スイッチをいったん「切」にし、再度「入」にし、浴槽のお湯(水)を循環アダプター上部より5cm以上入れてから追いだきをしてください。
	循環アダプターのフィルター詰まり、または、フィルターが正常に取り付けられていないため	循環アダプターのフィルターが詰まっていないか、フィルターが正常に取り付けられているか確認して、運転スイッチをいったん「切」にし、再度「入」にして使用してください。
901	本体の燃焼に異常が生じたため	運転スイッチをいったん「切」にし、再度「入」にしても、リセットできない、またはリセットしてもたびたび表示が出る場合は、修理を依頼してください。
101	給排気に異常が生じたため、安全のために能力を低下させます	能力低下の状態で使用できますが、安全のため点検を受けてください。
991	本体の燃焼に異常が生じたため	修理を依頼してください。

111 確認事項

- ・ガス栓が開いているか
- ・ガスメーター(マイコンメーター)がガスをしゃ断していないか
- ・LPガスの場合、ガスがなくなっていないか

以下の場合、販売店または、もよりの大阪ガスにご連絡ください

- * 前記以外の表示が出る時
- * 前記の処置をしてもなお表示がくりかえし出るとき
- * その他、わからないとき

故障・異常かな？と思ったら-4

設定したふろ湯量にならないときは(水位のリセット)



P51「設定したふろ湯量どおりに沸き上がらない」を確認しても、設定した湯量にならない場合は、下記の手順をお試しください。

1 浴槽のお湯(水)を空にする



2 排水栓を閉める

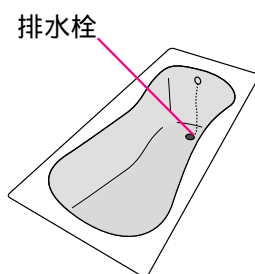

3 浴室リモコンで、ふろ湯量を設定しなおす (P29)

4 運転入/切を「切」にする

5 湯とたし水を同時に約2秒間押す(ピッ)

【浴室リモコン】



6 ふろ自動の完了後、それでも湯量がおかしい場合は、販売店または、もよりの大阪ガスへご相談ください

- *自動的に運転入/切とふろ自動が入り、ふろ自動が始まります。
- *通常のふろ自動より、沸き上がりに時間がかかります。
- *沸き上がるとメロディでお知らせします。

アフターサービスについて

サービスを依頼される時

P50～56の「故障・異常かな？と思ったら」を調べていただき、なお異常のあるときは、販売店または、もよりの大阪ガスにご連絡ください。

連絡していただきたい内容

- 型番 …… 機器正面に貼り付けてある銘板または保証書をご覧ください
- 異常の状況 …… 故障表示など、できるだけ詳しく
- ご住所・ご氏名・電話番号
- 訪問ご希望日



保証について

取扱説明書の最終ページに保証書がついています。保証書に記載されている保証期間・保証内容などをご確認のうえ、大切に保管してください。

無料修理期間経過後の故障修理については、修理によって機能が維持できる場合、有料で修理いたします。

補修用性能部品の保有期間

この製品の補修用性能部品の保有期間は、製造打切後10年です。但し、保有期間経過後であっても補修用性能部品の在庫がある場合は、有料修理いたします。なお、補修用性能部品とは、製品の性能を維持するための部品です。

移設される場合

転居などで機器を移設される時は、機器(銘板)に表示してあるガスの種類・電源(電圧・周波数)が移設先と合っているか必ずご確認ください。不明のときは、移設先のガス事業者、販売店または、もよりの大阪ガスにご相談ください。

ガスの種類の異なる地域へ移設される時は、機器の改造・調整が必要です。この改造・調整に伴う費用は、保証期間中でも有料です。ガスの種類によっては改造・調整できない場合があります。

その他

BL認定品には、機器の前面にBLマークを表示しています。BL認定品は、「優良住宅部品」「瑕疵保証・賠償責任保険付」です。(財)バタリービングお客様相談室の電話番号は「03-5211-0680」です。

リモコン音声一覧 / 初期設定一覧

リモコン音声一覧

操作の一例を記載しています。

操作	スイッチ	条件など	音声(抜粋)
運転「入」	スイッチ「入」	給湯温度55 以下のとき 給湯温度60 のとき	♪ ♪ あついお湯が出ます
時計を合わせる <台所リモコン>	スイッチ		♪ 時刻が変更できます
	スイッチで時刻設定		
	スイッチ		♪ 設定しました
お湯の温度を調節する	スイッチで温度調節	給湯温度55 以下に調節	♪ 給湯温度を 度に変更しました
		給湯温度60 に調節	♪ あついお湯が出ます 給湯温度を60度に変更しました
		そのリモコンが優先でないとき	♪ (ピピピ)
	<浴室リモコン> スイッチ「入」 スイッチ「切」		♪ 給湯温度が変更できます
優先切替後、給湯温度が60 になったとき		♪ あついお湯が出ます 給湯温度が60度に変更されました	
お風呂にお湯をためる ・沸かす	スイッチ「入」		♪ お湯はりをします
		沸き上がりが近づくと	♪ (ピピピ)もうすぐお風呂が沸きます
		沸き上がり	♪ ♪ ♪ ~ お風呂が沸きました
ふろ温度を調節する <浴室リモコン>	スイッチで温度調節		♪ お風呂の温度を 度に変更しました
ふろ湯量を調節する <浴室リモコン>	スイッチで湯量調節		♪ お風呂の湯量を変更できます ♪ お風呂の湯量を変更しました
追いだきをする	スイッチ「入」		♪ 追いだきをします
		<台所リモコンで追いだきした場合> 追いだき完了	♪ ♪ ♪ ~ お風呂が沸きました
たし湯をする <浴室リモコン>	スイッチ「入」 スイッチでたし湯量調節		♪ たし湯をします
			♪ たし湯の量を変更できます ♪ たし湯の量を変更されました
たし水をする <浴室リモコン>	スイッチ「入」 スイッチでたし水量調節		♪ たし水をします
			♪ たし水の量を変更できます ♪ たし水の量を変更されました

(つづく)

(つづき)

操作	スイッチ	条件など	音声(抜粋)
お好みの時刻に沸き上がるよう設定する <台所リモコン>	スイッチ		♪ ふろ自動の予約ができます
	スイッチで時刻設定		
	スイッチ		♪ 予約を設定しました
リモコンの音量を変更する	スイッチで変更		♪ 音量が変更できます ♪ 音量が変更されました
浴室から台所リモコンのチャイムを鳴らす <浴室リモコン>	スイッチ「入」		♪ ♪ ♪ ~ お風呂で呼んでいます
ふろ配管クリーン		開始時	♪ お風呂の配管クリーンをします

故障表示

故障表示	音声(抜粋)
(浴槽の排水栓の閉め忘れ)	♪ お風呂の栓を確認してください

初期設定一覧

項目	初期設定	項目	初期設定	項目	初期設定
時計表示(未設定時)	- : - -	ふろ温度	40	たし湯量	20L
給湯温度	40	ふろ湯量	6(全自動タイプ38cm 自動タイプ200L)	たし水量	10L
				リモコンの音量	2(中)

以下は「いろいろな設定を変更する」(P41~43)で変更・リセットできる項目です

項目	項目No.	初期設定	項目	項目No.	初期設定
リモコンの音声ガイド	1	on(する)	給湯温度の上限(最高温度)	11	60
リモコンの表示の節電	2	1(する)	浴室リモコンで追いだき操作した場合の追いだき温度	13	0(設定温度まで)
沸き上がり後の自動保温時間	4	4時間	沸き上がりのお知らせ	14	1(1回)
【全自動タイプのみ】自動ふろ配管クリーン	5	on(する)	浴室リモコンで追いだき操作した場合の追いだき完了のお知らせ	15	oF(しない)
【全自動タイプのみ】沸き上がり後の自動たし湯	6	on(する)			

「リモコンの音量」もリセットできます。

主な仕様

仕様表

24号					
全自動タイプ	型番	131-N010型	131-N012型	131-N015型	131-N001型
	型式名	GT-2428(S)AWX	GT-2428(S)AWX-T	GT-2428(S)AWX-TB	GT-2428(S)ARX
自動タイプ	型番	131-N020型	131-N022型	131-N025型	-
	型式名	GT-2428(S)AWX	GT-2428(S)AWX-T	GT-2428(S)AWX-TB	-
種類	給湯方式	先止め式			
	設置方式	屋外設置形			
点火方式	使用水圧 MPa	0.1~1.0 (1.0~10.0kgf/cm ²) <推奨水圧 約0.15~0.5 (約1.5~5.0kgf/cm ²) >			
	作動水圧 kPa	10 (0.1kgf/cm ²)			
最低作動流量	L/分	3.5			
外形寸法	mm	高さ605×幅464×奥行240			高さ623×幅464×奥行240
	質量(本体) kg	27	28	27	28
接続口径	ふろ(行き・戻り)	R1/2			
	給湯	R3/4			
	給水	R3/4			
	ガス	都市ガス13A...R3/4 LPガス...R1/2			
電気関係	電源	AC100V (50/60Hz)			
	消費電力(50/60Hz) W	155 / 180	165 / 190	155 / 180	155 / 180
	待機時消費電力	運転スイッチ「入」約6W(省電力モード:約3W)、「切」約2.5W <台所・浴室リモコン取付>			
湯温制御方式	電子式ガス比例制御方式				
安全装置	立消え安全装置、残火安全装置、過熱防止装置、凍結予防装置、過圧防止安全装置、漏電安全装置、空だき安全装置、沸騰防止装置、ポンプ過負荷保護装置、誘導雷保護装置、逆流防止装置				

16号					
全自動タイプ	型番	131-N410型	131-N412型	131-N415型	131-N400型
	型式名	GT-1628(S)AWX	GT-1628(S)AWX-T	GT-1628(S)AWX-TB	GT-1628(S)ARX
自動タイプ	型番	131-N420型	131-N422型	131-N425型	-
	型式名	GT-1628(S)AWX	GT-1628(S)AWX-T	GT-1628(S)AWX-TB	-
種類	給湯方式	先止め式			
	設置方式	屋外設置形			
点火方式	使用水圧 MPa	0.1~1.0 (1.0~10.0kgf/cm ²) <推奨水圧 約0.15~0.5 (約1.5~5.0kgf/cm ²) >			
	作動水圧 kPa	10 (0.1kgf/cm ²)			
最低作動流量	L/分	3.5			
外形寸法	mm	高さ605×幅464×奥行240			高さ623×幅464×奥行240
	質量(本体) kg	26	27	26	27
接続口径	ふろ(行き・戻り)	R1/2			
	給湯	R1/2			
	給水	R1/2			
	ガス	R1/2			
電気関係	電源	AC100V (50/60Hz)			
	消費電力(50/60Hz) W	150 / 170	155 / 180	150 / 170	150 / 170
	待機時消費電力	運転スイッチ「入」約6W(省電力モード:約3W)、「切」約2.5W <台所・浴室リモコン取付>			
湯温制御方式	電子式ガス比例制御方式				
安全装置	立消え安全装置、残火安全装置、過熱防止装置、凍結予防装置、過圧防止安全装置、漏電安全装置、空だき安全装置、沸騰防止装置、ポンプ過負荷保護装置、誘導雷保護装置、逆流防止装置				

- ・本仕様は改良のためお知らせせずに変更することがあります。
- ・出湯能力は湯水混合の計算値です。
- ・但し、水圧、給湯配管の条件、お湯の設定温度によって多少異なります。
- ・ガスはJISに規定する標準ガス、標準圧力での値です。

能力表

型番は仕様表を参照してください。

24号		型式名		GT-2428(S)AWX, GT-2428(S)AWX-T, GT-2428(S)AWX-TB, GT-2428(S)ARX			
使用ガス	1時間当りのガス消費量(最大消費量)			kW		出湯能力(最大時) L/分	
	給湯ふろ併用	給湯側	ふろ側	給湯側	ふろ側	水温+25℃上昇	水温+40℃上昇
都市ガス	13A	61.6	59.9	14.0	28	18	18
LPガス		61.6	59.9	14.0	28	18	18

16号		型式名		GT-1628(S)AWX, GT-1628(S)AWX-T, GT-1628(S)AWX-TB, GT-1628(S)ARX			
使用ガス	1時間当りのガス消費量(最大消費量)			kW		出湯能力(最大時) L/分	
	給湯ふろ併用	給湯側	ふろ側	給湯側	ふろ側	水温+25℃上昇	水温+40℃上昇
都市ガス	13A	45.2	42.8	14.0	20	13	13
LPガス		45.2	42.8	14.0	20	13	13