

給湯暖房機 潜熱回収型

取扱説明書(保証書付)

機器本体編

BL認定品

型番

<全自動タイプ>  
235-N100型  
235-N650型

<自動タイプ>  
235-N200型  
235-N660型

型式名

GTH-C2449(S)AW      GTH-C1649(S)AW

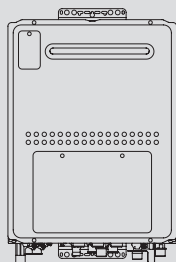

(例：235-N100型)

まずはじめに

ご使用前に

必要なとき

困ったとき

ご参考

SBB80BP



## この取扱説明書の見かた

このたびは大阪ガスの給湯暖房機をお求めいただきまして、まことにありがとうございます。

- この取扱説明書をよくお読みになって、正しくご使用ください。なお、ご不明な点があれば販売店または、もよりの大阪ガスにお問い合わせください。
- 保証書の内容もよくお読みいただき、保証期間・保証内容を確認してください。
- この取扱説明書(保証書付)は、別冊のリモコン操作編の取扱説明書と併せて、いつでもご覧になれるところに保管してください。

### この取扱説明書は給湯暖房機に関する内容のみ記載しています

- リモコンの操作については、別冊のリモコン操作編の取扱説明書で説明していますので、併せてお読みください。
- 別売品の取扱説明書がある場合は、必ずそちらも併せてお読みください。

### 絵表示の説明

- ▶ **しくみ** リモコンや給湯暖房機のしくみ
- ★ **ヒント** 使いかたのヒント
- ▶ **注意** ご注意ください

### 文中の(PO)の数字は参照ページを表します

## もくじ

#### まずはじめに

この取扱説明書の見かた	2
もくじ	2
製品の型番・製品タイプをご確認ください	3
必ずお守りください(安全上の注意)	4

#### ご使用前に

初めてお使いになるときは	10
各部のなまえとはたらき(機器本体)	11

#### 必要なとき

凍結による破損を予防する	12
長期間使用しないとき(水抜きのみ)	15
日常の点検・お手入れのしかた	18
「あんしん点検」のおすすめ	20

#### 困ったとき

故障・異常かな?と思ったら	21
リモコンに3桁の数字が 点滅しているとき<故障表示>	26

#### ご参考

アフターサービスについて	28
主な仕様	29
保証書	裏表紙

## 製品の型番・製品タイプをご確認ください

この製品シリーズは、製品タイプ(全自動タイプ/自動タイプ)によってしくみや操作が異なる部分があります。以下の方法で、製品の型番により製品タイプをご確認のうえ、リモコン操作編の取扱説明書をお読みください。

### ●型番の確認のしかた

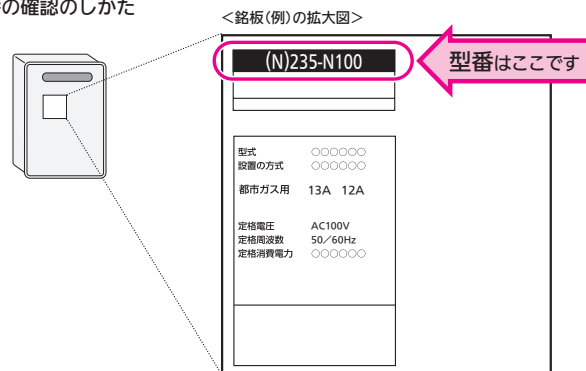

### ●製品タイプの確認のしかた

- 1 まず、上記の方法で型番を確認します。
- 2 下記の表から判断します。

型番	製品タイプ
235-N100型/235-N650型	全自動タイプ
235-N200型/235-N660型	自動タイプ

# 必ずお守りください(安全上の注意)

リモコン操作編の取扱説明書の内容も併せてご覧ください。

お使いになる方や他の方への危害・財産への損害を未然に防止するために、つぎのような区分・表示をしています。いずれも安全に関する重要な内容ですので、必ずお守りいただき、内容をよく理解して正しくお使いください。

<b>危険</b>	この表示を無視して誤った取り扱いをすると、人が死亡、重傷を負う危険、または火災の危険が差し迫って生じることが想定される内容を示しています。
<b>警告</b>	この表示を無視して誤った取り扱いをすると、人が死亡、重傷を負う可能性、または火災の可能性が想定される内容を示しています。
<b>注意</b>	この表示を無視して誤った取り扱いをすると、人が傷害を負う可能性や物的損害のみの発生が想定される内容を示しています。
<b>お願い</b>	安全に快適に使用していただくために、理解していただきたい内容を示しています。

## 危険

ガス漏れに気づいたときは、

1. すぐに使用をやめる
2. ガス栓を閉める  
また、メーターのガス栓も閉める
3. 販売店または、もよりの大阪ガスに連絡する



必ず守る

屋内に設置しない

一酸化炭素中毒の原因になります。

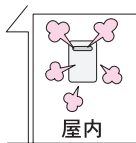

禁止

ガス漏れ時は、絶対に

- ・火をつけない
- ・電気器具のスイッチの入・切をしない
- ・電源プラグの抜き差しをしない
- ・周辺の電話も使用しない



火気禁止

火や火花で引火し、火災の原因になります。



## 警告

地震、火災などの緊急の場合は、次の手順に従う



必ず守る

1. 給湯栓を閉める
2. リモコンの運転スイッチを「切」にする
3. ガス栓・給水元栓を閉める



点火しない場合または、使用中に異常な臭気、異常音、異常な温度を感じた場合や、使用中で消火する場合は、ただちに使用を中止しガス栓を閉める

使用中に異常があった場合は、「故障・異常かな?」と思ったら「リモコンに3桁の数字が点滅しているとき<故障表示>」(P21~27)に従い処置をする

上記の処置をしても直らない場合は、使用を中止し、販売店に連絡する

シャワー使用時に使用者以外が、リモコンの温度を変えたり、運転スイッチを「切」にしたり、「優先」を切り替えたりしない



禁止

高温に変更されたときのやけど予防のため。また、低温に変更されたり運転スイッチを「切」にされると、冷水になって使用者が驚く原因になります。

子供を浴室内で遊ばせない

子供だけで入浴させない

思わぬ事故の原因になります。



禁止

お湯の中にもぐったり、循環アダプターのフィルターを外して使用しない



禁止

運転中に体の一部や髪の毛などが吸い込まれて、おぼれたり、ケガをするおそれがあります。

追いだき中・ふる自動(沸かし直し)中は、循環アダプターからあつのお湯が出るのでさわらない



高温注意

やけど予防のため。



必ず銘板に表示のガス・電源で使用する



必ず守る

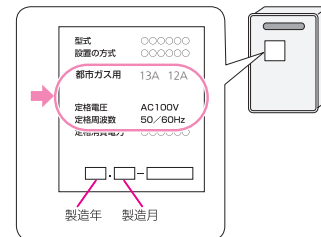

表示のガス種および電源が一致しないと、不完全燃焼による一酸化炭素中毒になったり、異常点火でやけどしたり、機器が故障する場合があります。特に転居した場合は、必ずガスの種類(電源の種類)が一致しているかどうか確認してください。わからない場合は、販売店または、もよりの大阪ガスに連絡してください。

シャワーなどお湯の使用時は、リモコンに表示の温度をよく確かめ、手で湯温を確認してから使用する



高温注意

60℃の高温で使ったあと、あらためて使用するときは特に注意してください。やけど予防のため。



浴槽の湯温を手で確認してから入浴する

やけど予防のため。

太陽熱温水器とは絶対に接続しない(ソーラー対応ミキシングユニット<スカイブレンダー>を使用する場合は除く)



禁止

お湯の温度制御ができなくなり、やけどや機器の故障の原因になります。

ガス配管接続工には専門の資格、技術が必要のため、機器の設置・移動・取り外しおよび付帯工事は、販売店または、もよりの大阪ガスに依頼する



必ず守る

安全に使用していただくため。

必ずお守りください(安全上の注意)

# 必ずお守りください(安全上の注意)

(つづき)

## 警告

電源プラグはぬれた手でさわらない  
感電の原因になります。



電源プラグは根元まで確実に差し込む  
差し込みが不充分だと、  
感電や火災の原因になります。



電源プラグのホコリは定期的に取り  
ホコリがたまると、火災の原因になります。  
電源プラグを抜き、乾いた布でふいてください。



電源コード、電源プラグの破損・加工をしない  
束ねたり、無理に曲げたり、引っ張ったり、  
物を載せたり、衝撃を与えたりして無理な  
力を加えない。傷つけない。加工をしない。  
感電、ショート、火災の原因になります。



機器本体やガスの配管、排気口などに乗っ  
たりして、無理な力を加えない  
ケガや、機器の変形によるガス漏れ、不完全  
燃焼のおそれがあります。



増改築などで屋内状態にしない  
(波板囲いなどをしない)  
一酸化炭素中毒・火災の原因になります。

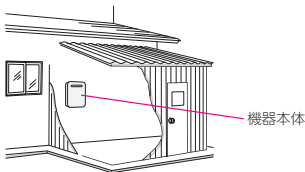

【排気方向を上方へ変更するカバーを取り  
付けている場合】  
カバーに雪が積もっていたら、除雪する



雪で排気が閉塞すると、不完全燃焼や機器の故障の原  
因になります。



お客さまご自身では絶対に分解したり、  
修理・改造はおこなわない  
思わぬ事故や故障の原因になります。



灯油、ガソリン、ベンジンなど、引火の  
おそれのある物を機器本体や排気口のま  
わりで使用しない



スプレー缶やカセットこんろ用ボンベを  
機器本体や排気口のまわりに置かない、  
使用しない



熱でスプレー缶の圧力が上がり、スプレー缶が爆発す  
るおそれがあります。

燃えやすい物を機器本体や排気口のまわり  
に置かない(洗濯物、新聞紙、灯油など)



火災の原因になります。

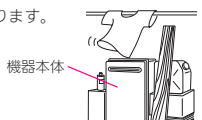

燃えやすい物とは離す(樹木、木材、箱など)



火災予防のため。

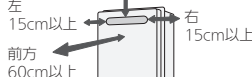

外壁の塗装や増改築、家屋の修繕時などに  
機器本体(排気口)が養生シートで覆われた  
場合は、機器を使用しない



不完全燃焼や一酸化炭素中毒、異常点火の原因になります。

【床暖房が設置されている場合】  
床暖房の上で長時間座ったり、寝そべつた  
りしない



低温やけどを起こすおそれがあります。  
特に次のような方が使用される場合はまわりの方が注  
意してあげることが必要です。

- 乳幼児・お年寄り・病人など自分の意思で体を動か  
せない方
- 疲労の激しいときやお酒・睡眠薬を飲まれた方
- 皮膚や皮膚感覚の弱い方

# (つづき)

## 注意

必ずアースする



機器が故障した場合、感電の原因になります。  
アースがされていない場合は、販売店または、  
もよりの大阪ガスにご相談ください。

電源プラグは、コードを持たずに電源ブラ  
グを持って抜く



コードを持って抜くと、  
コードが破損し、発熱、  
火災、感電の原因にな  
ります。



機器の給気口がホコリ・ゴミなどでふさが  
っていないか確認する



不完全燃焼の原因になります。

子供を機器の周囲、直下で遊ばせない  
思わぬ事故の原因になります。



【床暖房が設置されている場合】  
床暖房の上に電気カーペットを敷かない  
床材の割れ、そり、すき間の原因になります。



床暖房に鋭利なものを落としたり、刺したり、く  
ぎ打ちなどをしない  
温水パイプが破損します。

給湯、シャワー、お風呂、暖房以外の用途  
には使用しない



思わぬ事故を予防するため。

使用中や使用後しばらくは、排気口付近に  
触れない



やけど予防のため。



機器の点検・お手入れ・水抜きをする場合、  
暖房放熱器を停止し、リモコンの運転ス  
イッチを「切」にし、機器が冷えてからお  
こなう



やけど予防のため。

機器の使用直後は、機器内のお湯が高温になっています。

乾電池に関する注意(取り替え機器について)

機器を取り替えた場合、旧機器は専門の業者に処理を  
依頼してください。  
もしお客さまで旧機器の処理をされる場合、乾電池を  
使用している機器は、乾電池を取り外してから正規の  
処理をしてください。

ドレン配管から排出される結露水を、飲料  
用・飼育用などに使用しない



必ずお守りください(安全上の注意)

# 必ずお守りください(安全上の注意)

## お願い

雷が発生しはじめたら、すみやかに運転を停止し、電源プラグを電源コンセントから抜く(またはブレーカーを落とす)



ぬれた手でさわらない(感電のおそれがあります)

電源プラグを抜く

雷による一時的な過電流で電子部品を損傷することがあります。



雷がやんだあとは電源プラグを電源コンセントに差し込み、時計をあわせてください。

ぬれ手禁止

※冬期は、電源プラグを長時間抜くと凍結のおそれがあります。



感電注意

浴槽の循環アダプターのフィルターはこまめに掃除する

ポンプ故障の予防のため。

浴槽の循環アダプターをタオルなどでふさがない穴に物を詰めない

お風呂沸かしができません。機器の故障の原因になります。



硫黄(イオウ)を含んだ入浴剤は使用しない

入浴剤・ふろがま洗剤・洗剤などを使用するときは、注意書きをよく読み、正しく使用する

入浴剤・ふろがま洗剤の種類によっては、機器の熱交換器を腐食させたり、ポンプの能力が低下する原因になるものがあります。

これらを使用して追いきれたときに、異常音が出たり、追いきれなくなる場合は、使用をやめてください。ふろがま洗剤の使用に際しては、注意書きをよく読み、正しく使用してください。

温泉水、井戸水、地下水で使わない

水質によっては、機器内の配管に異物が付着したり、腐食して水漏れすることがあります。この場合の修理は保証期間内でも有料になります。

機器や配管に長時間たまった水や、朝一番のお湯は飲まない、調理に使用しない

雑用水として使用してください。

機器のまわりはきれいにしておく

まわりが雑草、木くず、箱などで雑然としていると、機器の内部にゴキブリが侵入したりクモの巣がはったりして、機器の損傷や火災の原因になることがあります。

使用時の点火、使用後の消火を確認する  
ガス事故防止のため。

リモコンの運転スイッチ「切」時にはお湯側から水を出さない

お湯を出すときには、運転スイッチ「入」を確認してください。運転スイッチ「切」時にお湯側から長時間水を出すと熱交換器内に結露現象が発生し、不完全燃焼の原因になったり、電気部品の損傷の原因になります。シングルレバー式混合水栓の場合は、レバーを完全に水側にセットしてから水を出してください。

排気ガスが直接建物の外壁・窓・アルミサッシなどや、物置などの塗装品などに当たらないように設置する  
増改築時も同様に注意する

ガラスが割れたり、変色したり、塗装がはがれたりする原因になります。

塀などを増設する場合は、機器の点検・修理に必要な空間を確保し、空気の流れが停滞しないように考慮する

塀などと機器との間に十分な空間がないと、機器の点検・修理に支障をきたす場合があります。また、機器の周囲の空気の流れが停滞すると、燃焼不良になるおそれがあります。(機器の修理・点検に必要な空間については、販売店または、もよりの大阪ガスに確認してください)

浴槽、洗面台はこまめに掃除する

湯あかが残っていると、水中に含まれるわずかな銅イオンと、せっけんなどに含まれる脂肪酸とが反応して、青く変色することがあります。

積雪時には給気口・排気口の点検、除雪をする

雪により給気口・排気口がふさがれると、機器の故障の原因になります。

断水時は運転を停止し、給湯栓を閉める

給湯栓を開けたままにしておくと、給水が復帰したときに水が流れっぱなしになります。

断水復帰後の使い始めのお湯は飲まない、調理に使用しない

断水したときは飲用や調理用に適さない水が配管にとどまることがあります。

断水復帰後は、給湯栓から充分水を流してから使用する

# (つづき)

停電後や、長期不在などで電源プラグを抜いたあとは、現在時刻を確認する

時計がリセットし、表示が「—:—」になる場合があります。

停電すると、運転が停止します

凍結による破損を予防する(P12)

暖かい地域でも、機器や配管内の水が凍結して破損事故が起こることがありますので、必要な対策をしてください。凍結により機器が破損したときの修理は、保証期間内でも有料になります。

長期間使用しない場合、必要な処置をする(P15)

凍結および万が一のガス漏れを防止するため。

この機器の純正部品以外は使用しない

思わぬ事故の原因になります。

業務用の用途では使用しない

この製品は家庭用ですので、業務用の用途で使用すると製品の寿命を著しく縮めます。この場合の修理は、保証期間内でも有料になります。

給湯栓を絞らずぎない

消火する直前の量でお湯を使うと、高温になる場合があります。

やけど予防のため。

【配管カバーまたは据置台がある場合】

配管カバーまたは据置台のフロントカバーを外した場合は、作業終了後、必ずフロントカバーを元どおり正しく取り付ける(P11)

特に強風が予測される場合は、ネジのゆるみがないか点検する

# 初めてお使いになるときは

●初めてお使いになるときは、次の準備と確認が必要です。

## 手順

- 1** 給水元栓をゆっくり開け、すべての水抜き栓から水漏れがないか確認してから、給水元栓を全開にする（水抜き栓の位置→P16）

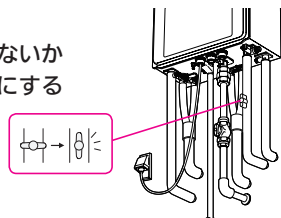

- 2** 給湯栓を開けて水が出ることを確認し、再度閉める

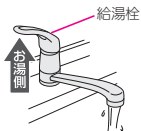

- 3** ガス栓を全開にし、電源プラグが電源コンセントに差し込まれていることを確認する

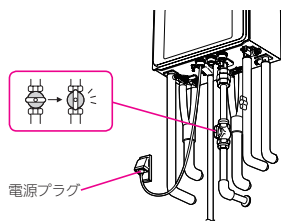

**ぬれた手でさわらない**

- 4** 浴室リモコンでポンプの呼び水をする

① 運転スイッチを押して「入」にし、ふろ自動スイッチを押して「入」にする

② 浴槽の循環アダプターから水が出てくることを確認する



※リモコンに表示「11」が出たときは、運転スイッチを押していったん「切」にし、もう一度手順4の①よりやり直してください。

③ ふろ自動スイッチを押して「切」にする

④ 機器を使用しない場合は、運転スイッチを押して「切」にする

# 各部のなまえとはたらき(機器本体)

●イラストは施工例です。配管の形状・給水元栓・ガス栓・電源コンセントの位置など実際と異なります。

## ● 屋外設置形

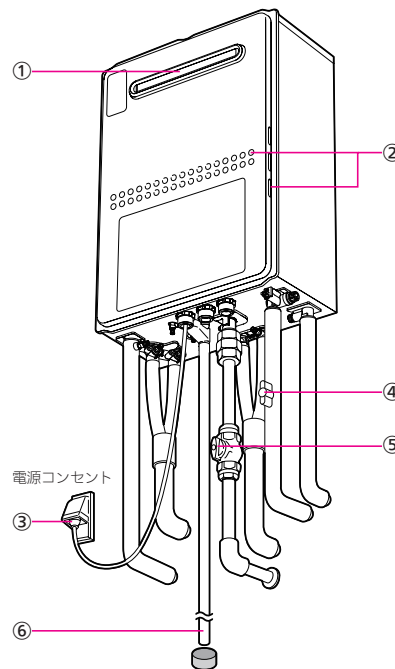

- ① 排気口  
燃焼した排気ガスを出します。
- ② 給気口  
燃焼用の空気を吸い込みます。
- ③ 電源プラグ
- ④ 給水元栓
- ⑤ ガス栓
- ⑥ ドレン配管  
機器の使用で発生する結露水を排水します。

## ● 配管カバーまたは据置台を設置している場合

フロントカバーを外したあとは、正しく取り付けてください。

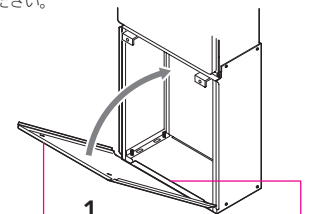

- 1** フロントカバーの下部、ケースの前下部にきちんとはめる

- 2** フロントカバーを閉め、ガタつきやゆるみのないようネジをしっかりと締める

※ネジは1か所の場合があります。

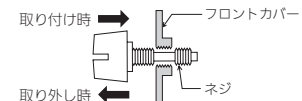
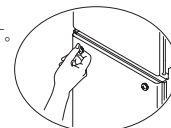

初めてお使いになるときは、各部のなまえとはたらき(機器本体)

# 凍結による破損を予防する

お願い	凍結による破損を予防する	<ul style="list-style-type: none"> <li>● 暖かい地域でも、機器や配管内の水が凍結して破損事故が起こることがありますので、以下をお読みいただき、必要な対策をしてください。</li> <li>● 凍結により機器が破損したときの修理は、保証期間内でも有料になります。</li> </ul>
-----	--------------	---

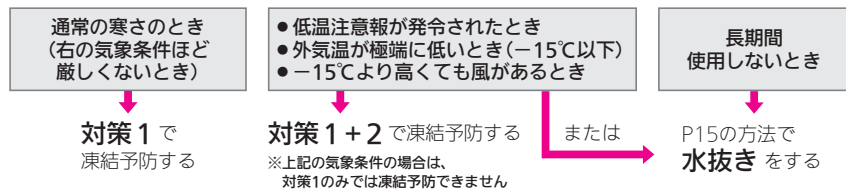

## 対策1 凍結予防ヒーター + ポンプ運転により自動的に凍結予防 (運転スイッチ「入」「切」に関係なく、自動的に凍結予防します)

### 電源プラグを抜かない

電源プラグを入れておくと、凍結予防ヒーターで機器内の凍結予防をします



- 給水・給湯配管や、給水元栓およびふろの配管などの凍結は予防できません。必ず保温材または電気ヒーターを巻くなどの地域に応じた処置をしてください。(わからないときは、販売店に確認してください)

### 浴槽の循環アダプターの上部より5cm以上、水を入れておく(残り湯があるときなど)

ポンプで浴槽の水を循環させ、ふろ配管の凍結予防をします

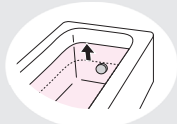

- 燃焼はしませんが、ポンプの運転音(ウーン)と水が循環する音がします。
- リモコンに凍結予防運転中マークが点灯します。
- 水がないとポンプが空運転し、機器から大きな音が発生する場合があります。

### ガス栓を閉めない

暖房運転して暖房回路の水をあたため、暖房回路の凍結予防をします

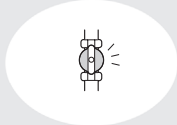

- 暖房放熱器の種類によっては、暖房回路の凍結予防ができない場合があります。
- このときリモコンに凍結予防運転中マークと炎マークが点灯します。(ポンプの運転音(ウーン)がします)

## 対策2 通水による凍結予防

1 リモコンの運転スイッチを押して「切」にする

2 サーモスタット式混合水栓やシングルレバー式混合水栓の場合は、最高温度側にする

3 おふろの給湯栓を開き、少量の水を流したままにする  
少量の水とは・・・1分間に約400ミリリットル、太さ約4mm

4 約30分後、流れる量を確認する  
流量が不安定になっている場合があります

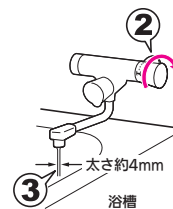

- 機器だけでなく、給水・給湯配管、給水元栓なども同時に凍結予防できます。
- 結露現象予防として、運転スイッチ「切」の状態でも給湯栓から水を出さないようお願いしていますが(P8)、凍結予防の処置の場合は問題ありません。
- サーモスタット式混合水栓やシングルレバー式混合水栓の場合、再使用時の温度設定にご注意ください。やけど予防のため。
- この処置をしても凍結するおそれのある場合には、P15の方法で水抜きをおこなってください。

## 凍結してお湯(水)が出ないとき

### ● リモコンの運転スイッチを「切」にする

- 「入」にしていると燃焼する場合があります。
- 気温の上昇により自然に解凍するまで待つことをおすすめします。

### ● すぐにお湯を使いたい場合は、以下の方法をお試しください

**1** リモコンの運転スイッチを「切」にする

**2** 台所などの給湯栓を少し開けておく

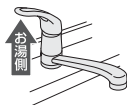

**3** ガス栓を閉める

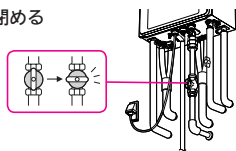

**4** 給水元栓をまわしてみる(閉めてみる)

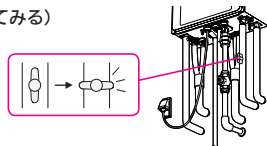

### 給水元栓が凍結して回らない場合

- ① タオルを給水元栓のまわりに巻く。
- ② 人肌程度(30~40℃)のぬるま湯を給水元栓に巻いたタオルにゆっくりかける。(必要に応じて、床面などがぬれないように処置をする)

- 注意**
- 熱湯をかけると配管が破裂するおそれがあります。
  - 機器の電源プラグ、コード、電源コンセントにお湯がかからないように注意してください。
  - ガス栓とまちがえないように注意してください。

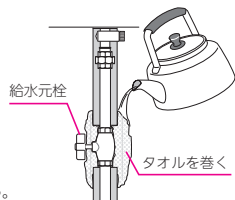

- ③ 給水元栓が回る(水が流れる音がする)ようになったら、給湯栓を閉める。
- ④ タオルを外し、給水元栓のまわりについた水を乾いた布でふき取る。
- ⑤ 今後凍結ににくいようにするため、給水元栓まわりに保温材をかぶせるなどの処置をする。(わからないときは、販売店に確認してください)

### 給水元栓が回るのに水が出ない場合

給水元栓を必ず閉め、気温の上昇により自然に解凍するのを待つか、販売店または、もよりの大阪ガスにご連絡ください。

### お知らせ

- 凍結した場合は、そのままでは絶対に使用しないでください。(暖房運転もしないでください) 機器の故障の原因となります。
- 給湯栓から水が出るようになっても、機器や配管から水漏れがないかよく確認のうえ使用してください。
- 上記の手順3でガス栓を閉めていても、ポンプの循環で暖房回路の凍結予防は保たれます。(暖房加熱器の種類によっては、暖房回路の凍結予防ができない場合があります)

## 注意

機器の水抜きをする場合、暖房加熱器を停止し、リモコンの運転スイッチを「切」にし、機器が冷えてからおこなうやけど予防のため。機器の使用直後は、機器内のお湯が高温になっています。

## 準備

水抜き栓などからお湯(水)が約5リットル出ますので、機器の下に容器などを置いて排水を受けてください。

## 手順

**1** ガス栓と給水元栓を閉める

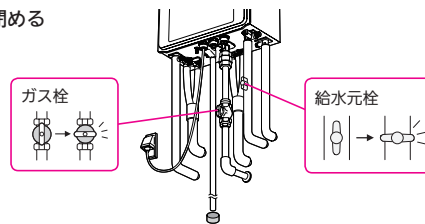

**2** 浴槽内の水を完全に排水する

**3** 機器の水抜きをする\*

- ① リモコンの運転スイッチを押して「切」にする
- ② ふろ自動スイッチをピッと鳴るまで押す(約2秒間)
- ③ 給湯温度スイッチを押して「18」にする
- ④ ふろ自動スイッチを押す
- ⑤ 給湯温度スイッチの を押して「on」にする
- ⑥ 浴槽の循環アダプターから排水することを確認する

\*右記のようなメニュースイッチのあるリモコンの場合は、リモコン操作編の「機器の水抜き」の設定をしてください。



**4** 家中のすべての給湯栓を全開にする

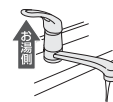

### 注意

- このあと、浴槽に水を流し込まないでください。
- 水抜きの途中で電源プラグを抜かないでください。
- ★ **ポイント**
- 水抜きを中止する場合は、リモコンの運転スイッチを押して「入」にしてください。

# 長期間使用しないとき(水抜きのみ) (つづき)

(つづき)

- 5** ① 水抜き栓(フィルター付き)①を左に回して外す  
 ② 過圧防止安全装置(水抜き栓)②を左に回して外す  
 ③ 水抜き栓③を左に回して開ける(外さない)

- 6** 機器正面の下部にあるラベルで、不凍液が入っているかどうか確認する
- 「不凍液が入っています」のラベルがある場合→手順7へ進む
  - 「不凍液が入っています」のラベルがない(不凍液が入っていない)場合  
 →水抜き栓④⑤⑥を左に回して開けてから、手順7へ進む  
 (この場合、暖房放熱器や暖房配管の凍結予防はできません)

- 7** 手順3の⑤の操作から2分以上経過後(リモコンで「ピピッ」とお知らせ音が鳴ったあと)、水抜き栓⑦⑧⑨を左に回して開け、約3分そのままにする

- 8** 機器の電源プラグを抜く  
 めれた手でさわらない
- 

- 9** 完全に排水したことを確認したあと、すべての水抜き栓・過圧防止安全装置(水抜き栓)・家中のすべての給湯栓を閉める  
 確実に閉まっていることを確認する  
 ※閉まっていないと、再使用時に排気ガスが漏れる場合があります

》**しくみ**  
 ●水抜き栓から勢いよく水が飛び散る可能性があります。

★**ヒント**  
 ●寒冷地では不凍液のご使用をおすすめします。

》**しくみ**  
 ●排水します。

## 水抜き後の再使用のとき

- ①すべての水抜き栓・過圧防止安全装置(水抜き栓)・家中のすべての給湯栓が確実に閉まっていることを確認する。
  - ②給水元栓を開ける。
  - ③家中のすべての給湯栓を開け、水が出ることを確認してから閉め、機器や配管から水漏れがないかよく確認する。
  - ④ガス栓を開け、電源プラグを電源コンセントに差し込む。 **ぬれた手でさわらない**
  - ⑤ポンプの呼び水をする。(P10の手順4)
- ※通水後初めての暖房・ふろ使用で、リモコンに表示「543」「173」が出る場合  
 暖房放熱器側の運転とリモコンの運転スイッチをいったん「切」にし、機器の給水元栓が開いていること・水抜き栓④⑤⑥が閉まっていることを確認し、電源プラグを抜き、再度電源プラグを差し込んで再使用してください。

各水抜き栓は、保温材などで見えにくいことがあります。

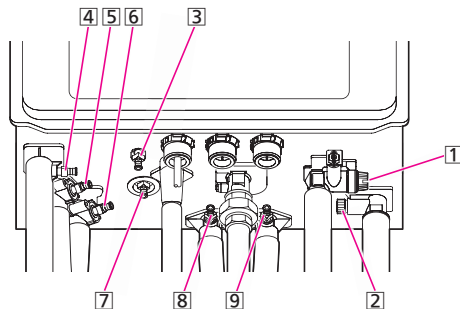

水抜き栓(フィルター付き)①



過圧防止安全装置(水抜き栓)②



水抜き栓 ③④⑤⑥⑦⑧⑨



# 日常の点検・お手入れのしかた

●点検・お手入れは定期的におこなってください。

## 注意

機器の点検・お手入れをする場合、暖房放熱器を停止し、リモコンの運転スイッチを「切」にし、機器が冷えてからおこなう  
やけど予防のため、機器内のお湯が高温になっています。

## 点検

排気口にススがついていないか？ →(A)  
ついている場合：★

## 点検

【排気方向を上方へ変更するカバーを取り付けている場合】  
カバーに雪が積もっていないか？ →(A)  
積もっている場合は、除雪する。

## 点検

排気口・給気口がホコリなどでふさがっていないか？ →(A)(B)  
ふさがっている場合は、掃除する。

## 点検

●機器外装に異常な変色はないか？ →(C)  
●運転中に機器から異常音が聞こえないか？ →(C)  
●機器・配管から水漏れはないか？ →(D)  
現象があった場合：★

## 点検

●ドレン配管の先にゴミ詰まりなどがないか？ →(E)  
●ドレン配管の先が水につかっていないか？ →(E)  
ゴミなどは取り除く。  
ドレン配管の先が水につかっている場合：★

## 点検

機器や排気口のまわりに洗濯物・新聞紙・木材・灯油・スプレー缶など、燃えやすいものを置いていないか？  
燃えやすいものを置かない。

## 点検

機器外装の下部周辺などにサビや穴開きはないか？ →(D)  
現象があった場合：★

※海に近く潮風が当たりやすい地域の場合、潮風によって、機器本体および配管接続部にサビが発生する場合があります。サビがひどい場合は、機器本体内部への影響も考えられますので、点検(有料)をおすすめします。

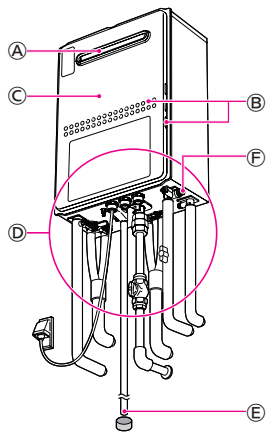

★の処置  
販売店または、もよりの大阪ガスに連絡する。

## お手入れ 水抜き栓のフィルター →(F)

水抜き栓のフィルターにゴミなどが詰まると、お湯の出が悪くなったりお湯にならない場合がありますので、以下の方法で掃除をしてください。

- ①水抜き栓から出る水(お湯)を受ける容器を準備する。
- ②機器の給水元栓(P11)を閉める。
- ③台所・洗面所など、家中のすべての給湯栓を開ける。
- ④水抜き栓を左に回して外す。※1
- ⑤水抜き栓を、配管とつながっているバンドから外す。
- ⑥フィルター部分を歯ブラシなどで水洗いする。※2
- ⑦元どおりに水抜き栓を取り付ける。
- ⑧すべての給湯栓を閉める。
- ⑨給水元栓を開け、水抜き栓の周囲に水漏れがないことを確認する。

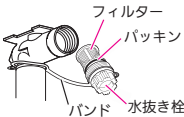

※1 このとき水(湯)が出るので注意してください。  
※2 水抜き栓からフィルターが外れた場合は、水抜き栓とフィルターの間のパッキンをなくさないように注意してください。

## お手入れ 外装の汚れ →(C)

ぬれた布で落としたあと充分水気をふき取ってください。  
特に汚れのひどいときには、中性洗剤を使用してください。

## お手入れ リモコン

リモコンの表面が汚れたときは、湿った布で軽くふいてください。

## お手入れ お風呂の配管

- ポンプで浴槽の水を循環させるため、湯あかはたまりにくくなっています。
- ふる配管クリーンによって配管内の残り湯を押し出すことができます。(リモコン操作編の取扱説明書参照)

## お手入れ 循環アダプターのフィルター(月に1度くらい)

フィルターが詰まると、お風呂の温度がご希望の温度にならないおそれがありますので、以下の方法で必ずこまめに掃除してください。  
※リモコンの運転スイッチを「切」にしてからおこなってください。  
※フィルターは必ず正常に取り付けて使用してください。外したままや、正常に取り付けられていない状態で使用すると、機器が故障することがあります。



(循環アダプターの形状は、異なる場合があります)

## 不凍液の種類と交換(有料)について

- 1年に1回は、不凍液の濃度や汚れなどの点検を、販売店または、もよりの大阪ガスへ依頼してください。
  - 不凍液の性能が低下していた場合は交換が必要です。交換の目安は2年に1回です。
- ※不凍液の性能が低下したまま使い続けると、凍結・破損・腐食の原因になります。

## 定期点検のおすすめ(有料)

ご使用上支障がない場合でも、不慮の事故を防ぎ、安心してより長くご使用いただくために、年1回程度の定期点検をおすすめします。なお、給水用具(逆流防止装置)に関しては、(社)日本水道協会発行の給水用具の維持管理指針に示されている定期点検の実施をおすすめします。時期は4~6年に1回程度をおすすめします。点検は販売店または、もよりの大阪ガスにご相談ください。

# 「あんしん点検」のおすすめ

本製品は、ご使用開始から10年前後をめぐりに「あんしん点検」(有料・任意点検)をお受けいただくことをおすすめいたします。

## ● あんしん点検について

### 【点検の内容について】

- あんしん点検は、お客様の任意で受けていただく有料の点検です。(法定点検ではありません)
- あんしん点検は、点検時点での製品の安全を確認するためのもので、製品の延命や性能の保証を延長するものではありません。
- 点検の実施は、大阪ガスまたは大阪ガスが委託した事業者が行います。
- 点検の内容および点検基準は、「経済産業省関係特定保守製品に関する省令」に定められた法定点検の内容、基準を参考に、当社で設定しています。  
(例：製品の設置状況の確認、作動確認、内部の漏れ、詰まり、変色、性能確認など)
- 点検の結果は、「点検作業票」にてお知らせします。点検の結果、何らかの整備(修理・部品の交換等)が必要な場合には、整備内容についてご提案させていただき、お客様にご了解をいただいた上で行います。

### 【点検料金および点検の依頼先について】

- 点検は有料で実施させていただきます。また点検の結果、整備を実施する場合は、別途整備費が発生いたします。なお、あんしん点検の内容や料金などにつきましては、下記のアドレスからご覧いただけます。  
<http://www.osakagas.co.jp/>  
インターネットでご確認できない場合は、別紙記載の「大阪ガスのお問い合わせ先」にご連絡ください。

### 【点検を依頼されるとき】

- 点検のお申し込みは販売店または、もよりの大阪ガスへご依頼ください。

## ● 点検の時期について

本製品は、設計上の標準使用期間<sup>※</sup>を10年と算定しておりますので、ご使用開始から10年前後をめぐりに「あんしん点検」をお受けいただくことをおすすめいたします。

※設計上の標準使用期間とは、標準的な使用条件の下で、適切な取扱いで使用し、適切な維持管理が行われた場合に、安全上支障なく使用することができる標準的な期間として設計上設定される期間になります。「無料修理保証期間」とは異なりますのでご注意ください(無料修理保証期間は保証書を参照願います)。

# 故障・異常かな?と思ったら

- リモコン操作編の取扱説明書の内容も併せてご覧ください。
- 文中の(注)は、右記のようなメニュースイッチのあるリモコンをお使いの場合の注釈です。P25をお読みください。



お湯・シャワー		
こんなときは	こんなことが考えられます	処置 <small>★については、リモコン操作編の取扱説明書をご覧ください</small>
給湯栓を開いてもお湯が出てこないお湯にならない	ガス栓・給水元栓が全開になっていない。	ガス栓・給水元栓を全開に。
	断水している。	復旧を待つ。
	給湯栓が充分開いていない。	給湯栓を充分に開ける。
	ガスメーター(マイコンメーター)がガスを遮断している。	もよりの大阪ガスに連絡を。
	水抜き栓のフィルターにゴミなどが詰まっている。	P18
	凍結している。	P14
お湯が出てくるまで時間がかかる	リモコンの運転スイッチが「切」になっている。	運転スイッチを「入」に。
	夏場などの水温が高いときに、低温のお湯を少量出そうとすると、お湯がぬるくなる場合があります。	給湯温度を上げるか、給湯栓をもっと開いて使用する。
	混合水栓をご使用の場合、水が回り込んでお湯がぬるくなる場合があります。	異常ではありません。
低温のお湯が出ない	機器から給湯栓まで距離があるためです。	異常ではありません。
	給水元栓が全開になっていない。	給水元栓を全開に。
	給湯温度の設定が合っていない。	給湯温度を適温に設定にする。 ★
高温のお湯が出ない	夏場などの水温が高いときに低温のお湯を出そうとすると、お湯の温度が設定温度より高くなる場合があります。このような場合、安全のため機器が燃焼を停止することがあります。	給湯栓をもっと開いて使用する。
	少量のお湯を出そうとすると、お湯の温度が設定温度より高くなる場合があります。このような場合、安全のため機器が燃焼を停止することがあります。	もう少し給湯栓を開いて使用する。
	ソーラー対応ミキシングユニット<スカイブレンダー>を使用して太陽熱温水器と接続している場合、太陽熱温水器でお湯の温度が高くなるため、低温のお湯が出ない場合があります。	異常ではありません。
給湯栓を絞ると水になった	ガス栓が全開になっていない。	ガス栓を全開に。
	給湯温度の設定が合っていない。	給湯温度を適温に設定にする。 ★
給湯温度の調節ができない	【ユーザー設定の番号12を「oF」に変更した場合】(注1) お湯はり・たし湯中にお湯を使うと、ふる温度のお湯が出ます。お湯はり・たし湯が終わっても、お湯の使用をいったんやめるまでは、高温のお湯は出ません。(給湯温度設定が高温のときのやけど予防のため) ※リモコンの表示はそのままです。 <例>給湯温度の設定60℃→お湯の温度40℃>	異常ではありません。
	操作しているリモコンが優先になっていない。	優先切替。★
給湯温度の設定がある温度以上、上げられない	ユーザー設定の番号11で、給湯・シャワーの温度を制限している。(注2)	給湯温度の上限の設定を確認する。★
給湯栓から出るお湯の量が少ない	ecoスイッチを「入」にすると、給湯量が少なくなります。(ひかえめ給湯量)	お好みの量に変更する。★

## 故障・異常かな?と思ったら(つづき)

(つづき)

こんなときは	こんなことが考えられます	処置 ★については、リモコン操作欄の取扱説明書をご覧ください
お湯が白く濁って見える	水中に溶け込んでいた空気が熱せられ、細かい泡となって出てくる現象で、無害なものです。	異常ではありません。
給湯栓から出るお湯の量が増える	お湯を使用中に、他の場所でお湯を使用したりふろ自動や追いだきをする、お湯の量が減る場合があります。	異常ではありません。 他の場所での使用をやめたり、ふろ自動や追いだきが終わると、元に戻ります。
	水道の圧力や配管条件によっては、お湯の量が増える場合があります。また、水栓の種類によっては、初め多く出てその後安定するなど、お湯の量が増えるものがあります。	異常ではありません。
	【ユーザー設定の番号12を「oF」に変更した場合】(注1) お湯の出が悪くなる場合があります。	異常ではありません。
	お湯の温度を早く安定させるために、初め少なく出てその後安定するなど、出湯量が増える場合があります。	異常ではありません。

## おふろ

こんなときは	こんなことが考えられます	処置 ★については、リモコン操作欄の取扱説明書をご覧ください
ふろ温度の設定がある温度以上、上げられない	ユーザー設定の番号20で、ふろ温度や沸き上がりの温度を制限している。(注3)	ふろ温度の上限の設定を確認する。★
設定したふろ温度どおりに沸き上がらない	お湯はり中にふろ温度を低く設定し直した場合、実際の沸き上がりの温度は設定温度より高くなる場合があります。	異常ではありません。
おふろのお湯がぬるいおふろのお湯があつい	ふろ温度の設定が合っていない。 浴槽の循環アダプターのフィルターにゴミや毛髪が詰まっている。 浴槽の循環アダプターのフィルターが確実に取り付けられていない。 ユーザー設定の番号20で、ふろ温度や沸き上がりの温度を制限している。(注3)	ふろ温度を適温に設定する。★ P19 確実に取り付ける。(P19)
設定したふろ湯量どおりに沸き上がらない	ふろ湯量の設定が合っていない。 浴槽の循環アダプターのフィルターにゴミや毛髪が詰まっている。 沸き上がらないうちに、何度もふろ自動スイッチの「切」「入」をくりかえすと、お湯があふれることがあります。 【全自動タイプの場合】 上記3点を確認してもなお問題のあるときは、記憶しているふろ湯量(水位)が合っていない可能性があります。 【自動タイプの場合】 浴槽に人が入っているときにふろ自動スイッチを「入」にすると、お湯があふれることがあります。 【自動タイプの場合】 残り湯をふろ自動で沸かし直すと、設定した湯量どおりになりません。	ふろ湯量を適量に設定する。★ P19 異常ではありません。 水位をリセットする。★ 異常ではありません。 「残り湯を沸かし直す場合・自動タイプ」参照★
浴槽の循環アダプターから「ポコ、ポコ」と空気の出る音がすることがある	おふろの配管などにたまった空気が出る音です。	異常ではありません。
お湯はりの初めに水が出る	水温が高いときや、ふろ温度を低く設定しているときは、お湯はりの初めに水が出る場合があります。	異常ではありません。

こんなときは	こんなことが考えられます	処置 ★については、リモコン操作欄の取扱説明書をご覧ください
ふろ自動が途中で停止した	ふろ自動と給湯を同時に使うと、お湯の出をよくするためにお湯はりを一時中断します。そのため、ふろ自動が途中で停止します。	異常ではありません。 お湯はりを中断しないようにするには→ユーザー設定の番号12★(注4)
ふろ自動や追いだきの沸き上がりがいつもより遅い	ふろ自動と給湯を同時に使うと、お湯の出をよくするためにお湯はりを一時中断します。そのため、沸き上がりが遅くなります。 ふろ自動(または追いだき)と給湯や暖房を同時に使うと、能力が下がったり、ポンプ運転が一時中断したりするため、沸き上がりが遅くなる場合があります。	異常ではありません。 お湯はりを中断しないようにするには→ユーザー設定の番号12★(注4) いずれかの使用をやめると改善します。
ふろ自動や追いだきを始めるとこぼれお湯が出る	ふろ配管クリーンをしていない場合、ふろ自動や追いだきを始めた直後、配管中の残り湯が若干混入します。特ににごり系の入浴剤を使用した場合は、目立つことがあります。	ふろ配管クリーンをする。★
浴槽の循環アダプターからお湯が出たり止まったりする	ふろ自動スイッチを押すと、残り湯の量を確認するためにポンプが作動し、しばらくは循環アダプターからお湯が出たり止まったりします。	異常ではありません。
浴槽の循環アダプターから出るお湯の温度が変化する	ふろ自動(または追いだき)と給湯や暖房を同時に使うと能力が下がるため、起こる現象です。	いずれかの使用をやめると改善します。
おふろを使用していないのに浴槽の循環アダプターからお湯(水)が出る	凍結予防のためポンプが作動し、配管に残っている水が循環アダプターから出る場合があります。 【全自動タイプの場合】 浴槽のお湯(水)を排水中、ふろ配管クリーンがはたらくと、循環アダプターからお湯が出ます。	異常ではありません。 異常ではありません。
追いだきができない 追いだきが途中で停止した	浴槽の循環アダプターの上部より5cm以上、お湯(水)が入っていない。 ポンプの呼び水をしていない。 浴槽の循環アダプターのフィルターにゴミや毛髪が詰まっている。 断水している。(断水時は、浴槽にためていた残り湯の追いだきはできません)	確認する。 P10の手順4 P19 復旧を待つ。
追いだきしてもふろ温度が上がらない	ユーザー設定の番号20で、ふろ温度や沸き上がりの温度を制限している。(注3)	ふろ温度の上限の設定を確認する。★
ふろ自動の沸き上がりが遅い	ecoスイッチを「入」にすると、省エネ優先でふろ自動をします(最適ふろ自動)。湯量や燃焼量を抑えながら沸かすため、沸き上がりが通常よりも遅くなります。	異常ではありません。 「最適ふろ自動」をやめるには→お好みeco設定★(注5)
【全自動タイプの場合】 排水栓を抜いていないのに自動ふろ配管クリーンがはたらいた	市販または洗濯機付属のふろ水ポンプなどで浴槽水をくみ上げた場合、排水栓を抜いたときに浴槽水が減るスピードと同じ程度の早さで浴槽水が減ると、はたらくことがあります。	異常ではありません。
【全自動タイプの場合】 自動ふろ配管クリーンがはたらかない	自動ふろ配管クリーンのはたらく条件が揃っていない可能性があります。 以下の場合、条件が揃っていても自動ふろ配管クリーンがはたらかないことがあります。 ●給湯やシャワーの使用時に排水栓を抜いたとき。 ●排水スピードが遅いとき。(例：浴槽の排水口が詰まっているなど) ●停電した。(停電後は、自動ふろ配管クリーンのはたらきません)	自動ふろ配管クリーンの条件を再確認の上、操作する。★ 異常ではありません。
	ユーザー設定の番号5が「3」になっている。(注6)	「1」が「2」にする。★(注7)
追いだきしないのに浴槽の水があたたくくなる	暖房使用中に、ふろ配管の凍結予防(ポンプ運転)がはたらくと、浴槽の水があたたくくなる場合があります。	異常ではありません。

# 故障・異常かな?と思ったら(つづき)

暖房		
こんなときは	こんなことが考えられます	処置
暖房がなかなかあたたまらない 浴室暖房乾燥機の 温風の温度が変化したり 低くなったりする	ふろ自動(または追いだし)と暖房を同時に使用すると能力 が下がるため、起こる現象です。 床仕上げ材の種類・外気温度・住宅構造などによって、あ たたかくなるまでの時間は異なります。(目安:1時間程度)	いずれかの使用をやめると改善 します。 異常ではありません。
床暖房の温度変更を していないのに 床面の温度が下がった	床暖房はじめは、早く床面をあたためるために高温の温 水を流し、ある程度時間がたつと、温水を一定の温度に下 げます。	異常ではありません。
床面のあたたかさが 場所によって異なる	温水配管内に温水を循環させて床をあたためるしくみに なっています。温水配管の通っているところと通っていな いところでは、床面の温度に多少の差が生じます。	異常ではありません。
床暖房中に音がする	床暖房の熱によって、温水床暖房マットや床仕上げ材など が収縮・膨張するため発生する音、または温水の流れる音 です。	異常ではありません。
床暖房を使用していないのに 床があたたまることがある	暖房回路内の空気抜きや凍結予防のためにポンプが作動し たときに、他の暖房放熱器を使用していると、一時的に床 があたたまる場合があります。	異常ではありません。
床面の足ざわりが 場所によって異なる	温水配管やその接続部などがあるため、床面の足ざわりが 周囲と異なる場合があります。	異常ではありません。
床面に凹凸や段差がある	温水床暖房マットを2枚以上併設しているときや、床仕上 げ材と周辺の継ぎ合わせ部などには多少の凹凸があるため、 光の当たり具合により目立つことがあります。	異常ではありません。
床面の継ぎ目にすき間がある	暖房を使用することにより、乾燥して仕上げ材が収縮し、 継ぎ目にわずかなすき間が生じる場合があります。	異常ではありません。
床面が変色した	床仕上げ材に直射日光が長時間当たると、日焼けによる変 色やひび割れが生じる場合があります。	カーテンやブラインドで日差し をさげます。
暖房を使用していないのに パネルヒーターがあたたまる ことがある	パネルヒーターのバルブが開いていると、追いだし時にパ ネルの温度が上がります。	パネルヒーターのバルブを閉め る。

機器全般		
こんなときは	こんなことが考えられます	処置
排気口から湯気(白い煙)のよ うなものが出る	この機器で排出される燃焼ガスは温度が低く、水分を多く 含んでいるため、外気に触れると結露し、白い湯気に見え ます。 機器を使用していない場合でも、暖房回路の凍結予防時に は、白い湯気が出ます。	異常ではありません。  異常ではありません。
機器から水漏れしている	【ドレン配管から水が出ている場合】 機器内に発生した結露水をドレン配管から排出します。(最 大100ミリリットル/分程度)  【水抜き栓から水が出ている場合】 機器内に発生した高圧の水が流れたとき、過圧防止安全装置がは たらき、過圧防止安全装置付の水抜き栓から水滴が落ちるこ とがあります。	異常ではありません。  異常ではありません。
運転中に停止した	ガス栓・給水元栓が全開になっていない。  断水している。  給湯栓が充分開いていない。  ガスメーター(マイコンメーター)がガスを遮断している。	ガス栓・給水元栓を全開に。  復旧を待つ。  給湯栓を充分に開ける。  もよりの大阪ガスに連絡を。
使用していないのに音がする	【運転を停止しても、しばらくの間機器から音がする場合】 【運転スイッチを「入」「切」したり、給湯栓を開閉したり、機器 の使用後しばらくするとクックッ、クーという音がする場合】 再使用時の点火をより早くするため、また、再使用時にお湯 の温度を早く安定させるために機器が作動している音です。  【機器からウーンという音がする場合】 ポンプが自動的に作動する音です。 ●追いだし終了後(お湯をまぜるため) ●ふろ予約時の予約時刻1~2時間前(残り湯チェックのため) ●気温が低いとき(凍結予防のため) ●長期間使用しない場合に、暖房回路内にたまった空気を 抜き、次回使用するとき支障がないようにするために ポンプが作動します。(約1か月ごと)	異常ではありません。  異常ではありません。
使用していないのに 排気口から風が出る	機器内に冷たい風が入ってこないよう、ファンが回るこ とがあります。(凍結予防のため)	異常ではありません。
浴槽や洗面台が青く変色した	浴槽や洗面台が水中に含まれる微量の銅イオンと脂肪分(湯 あか)により青く着色することがありますが、健康上問題あ りません。	浴室用洗剤とスポンジでこまめ に掃除することにより着色しに くくなります。

故障・異常かな?と思ったら

●右記のようなメニュースイッチのあるリモコンをお使いの場合は、下記のように読み替えてください。



- ①【「お湯を使った時のお湯はり(ふろ自動・たし湯)の一時中断」をしないように変更した  
場合】
- ② 給湯温度の上限を設定している。
- ③ ふろ温度の上限を設定している。
- ④ 「お湯を使った時のお湯はり(ふろ自動・たし湯)の一時中断」の設定
- ⑤ 「最適ふろ自動」をやめることはできません。
- ⑥ 「自動ふろ配管クリーン」をしない設定にしている。
- ⑦ 「自動ふろ配管クリーン」をする設定にする。

# リモコンに3桁の数字が点滅しているとき <故障表示>

●不具合が生じたとき、リモコンの時計表示部に故障表示が点滅します。  
 下表に応じた処置をしてください。

お客さまで対処できるもの		
故障表示	原因	処置
002	初めてふる自動をするとき、浴槽に試運転時の水などが残っていた	①再度ふる自動スイッチを押す。(故障表示消灯) ②次回ふる自動をするとき、浴槽内に残り湯がない状態でおこなう。(それ以降は残り湯があってもふる自動ができます)
011	連続60分以上給湯した	①給湯栓を閉める。 ②リモコンの運転スイッチを「切」にし、再度「入」にして使用する。
012	連続90分以上追いだきました	①リモコンの運転スイッチを「切」にし、再度「入」にする。 ②浴槽のお湯の温度が高温になっている場合は、安全のため点検を受ける。
032*	浴槽の排水栓の閉め忘れ	①浴槽の排水栓を閉める。 ②再操作をする。表示・音声が出なければ正常。
111	給湯側の点火エラー	①リモコンの運転スイッチを「切」にする。 ②下記★の事項を確認して問題があれば処置する。 ③運転スイッチを「入」にし、給湯栓を開いて表示が出なければ正常。
113	暖房側の点火エラー	①リモコンの運転スイッチと暖房放熱器の運転を「切」にする。 ②下記★の事項を確認して問題があれば処置する。 ③暖房放熱器の運転を「入」にするか、追いだしスイッチを押して表示が出なければ正常。
161	お湯の温度が設定温度より異常に上がりすぎた	①給湯栓を閉める。 ②リモコンの運転スイッチを「切」にし、再度「入」にする。 ③給湯栓をもっと開いて使用する。
562	断水などで水が通っていない(ふる自動、追いだし、たし湯、たし水の時)	①給水元栓が開いているか、断水していないか(水栓から水が出るか)を確認する。 ②リモコンの運転スイッチを「切」にし、通水を確認してから再度「入」にして使用する。
632	おふるの追いだきのとき、浴槽のお湯(水)が足りない	①リモコンの運転スイッチを「切」にし、再度「入」にする。 ②浴槽の循環アダプターの上部より5cm以上、お湯(水)を入れてから追いだしをする。
	循環アダプターのフィルターが詰まっているか、正常に取り付けられていない	①循環アダプターのフィルターを確認する。(詰まっていないか、正常に取り付けられているか) ②リモコンの運転スイッチを「切」にし、再度「入」にして使用する。
900 901 903	燃焼に異常が生じた	リモコンの運転スイッチを「切」にし、再度「入」にする。 (リセットできない、またはリセットしてもたびたび表示が出る場合は、修理を依頼してください)

※リモコンの音声「おふるの栓を確認してください」でもお知らせします。

★111,113 表示時の確認事項

- ・ガス栓が開いていなければ、きっちり止まるまで開ける。
- ・ガスメーター(マイコンメーター)がガスを遮断していたら、もよりの大阪ガスに連絡する。

以下の場合、販売店または、もよりの大阪ガスにご連絡ください	
故障表示	原因
043	暖房水が不足している (不凍液を使用している場合は、販売店または、もよりの大阪ガスに不凍液の補給を依頼してください)
101 103	給排気に異常が生じ、安全のために能力を低下させている (機器は使用できますが、安全のため点検を受けてください)
290	中和器の詰まり
661	水量を調節する装置に異常が生じた (しばらく使用はできますが、必ず販売店または、もよりの大阪ガスにご連絡ください) ※ただし、お湯の始めやお湯の量を変更したときに、設定温度よりも熱いお湯が出たり、高温のお湯が出る場合は、すぐに使用をやめ、販売店または、もよりの大阪ガスにご連絡ください。
920	中和器の寿命のため交換が必要 (しばらくすると使用できなくなりますので、すぐに販売店または、もよりの大阪ガスにご連絡ください)
991 993	燃焼に異常が生じた (機器は使用できません)

・P26～27以外の表示が出るとき  
 ・P26の処置をしてもなお表示がくりかえし出るとき  
 ・その他、わからないとき

## サービスを依頼される時

P21～27の「故障・異常かな?と思ったら」「リモコンに3桁の数字が点滅しているとき<故障表示>」と、リモコン操作編の取扱説明書「故障・異常かな?と思ったら」を調べていただき、なお異常のあるときは、販売店または、もよりの大阪ガスへご連絡ください。

### ● 連絡していただきたい内容

- 型番……………機器正面に貼り付けてある銘板または保証書をご覧ください
- 異常の状況……故障表示など、できるだけ詳しく
- ご住所・ご氏名・電話番号
- 訪問ご希望日



## 保証について

取扱説明書の最終ページに保証書がついています。

保証書に記載されている保証期間・保証内容をよくご確認のうえ、大切に保管してください。

無料修理期間経過後の故障修理については、修理によって機能が維持できる場合、有料で修理いたします。

## 補修用性能部品の保有期間

この製品の補修用性能部品の保有期間は、製造中止後10年です。

但し、保有期間経過後であっても補修用性能部品の在庫がある場合は、有料修理いたします。

なお、補修用性能部品とは、製品の性能を維持するための部品です。

## 移設される場合

転居などで機器を移設されるときは、機器(銘板)に表示してあるガスの種類・電源(電圧・周波数)が移設先と合っているか必ずご確認ください。

不明のときは、移設先のガス事業者、販売店または、もよりの大阪ガスにご相談ください。

ガスの種類の異なる地域へ移設されるときは、機器の改造・調整が必要です。この改造・調整に伴う費用は、保証期間中でも有料です。

※ガスの種類によっては改造・調整できない場合があります。

## BL認定品について

BL認定品には、機器の前面にBLマークを表示しています。  
BL認定品は、「優良住宅部品」「瑕疵保証・賠償責任保険付」です。  
ペターリビングお客様相談室の電話番号は「03-5211-0680」です。



- 本仕様は改良のためお知らせせずに変更することがあります。
- 出湯能力は湯水混合の計算値です。ただし、水圧、給湯配管の条件、お湯の設定温度によって多少異なります。
- ガスはJISに規定する標準ガス、標準圧力での値です。

### ● 屋外設置型24号

#### 仕様表

全自動タイプ	型 式 名	235-N100型 GTH-C2449(S)AW
自動タイプ	型 式 名	235-N200型 GTH-C2449(S)AW
種類	給湯方式	先止め式
設置方式	給湯方式	屋外設置形
点火方式	点火方式	放電点火式
水圧	使用水圧 (MPa)	0.1~0.75 (1.0~7.5kgf/cm <sup>2</sup> ) <推奨水圧 約0.15~0.75 (約1.5~7.5kgf/cm <sup>2</sup> ) >
	動作水圧 (kPa)	10 (0.1kgf/cm <sup>2</sup> )
最低作動流量 (L/分)		3.5
外形寸法 (mm)		高さ615×幅464×奥行240
質量 (本体) (kg)		33.5
接続	ふろ(往き・戻り)	CCHM(QF16)ジョイント
	暖房(往き・戻り)	CCHM(QF16)ジョイント
	給湯・給水	R3/4
	ガス	R3/4
	ドレン管(オーバーフロー)	R1/2
電源	電源	AC100V(50/60Hz)
	消費電力(50/60Hz) (W)	195/195
	待機時消費電力	1.2
	凍結予防ヒーター	170
調温制御方式		電子式ガス比例制御方式
安全装置	立消え安全装置、残火安全装置、空だき防止装置、過熱防止装置、凍結予防装置、過圧防止安全装置、漏電安全装置、空だき安全装置、沸騰防止装置、停電時安全装置、ファン回転検出装置、ふろポンプ回転検出装置、過電流防止装置、暖房ポンプ回転検出装置、誘導電保護装置、中和器詰まり検出装置、逆流防止装置	

#### 能力表

使用ガス	1時間当たりのガス消費量(最大消費量) (kW)				出湯能力(最大時) (L/分)		
	給湯+暖房 またはふろ同時使用	給湯	暖房	暖房・ふろ 同時使用	水温+25℃上昇	水温+40℃上昇	
都市ガス	13A	57.8	44.1	高温 13.7 / 低温 8.8	13.7	24	15

# 主な仕様(つづき)

## ● 屋外設置型16号

### 仕様表

全自動タイプ	型	番	235-N650型
	型式名	GTH-C1649(S)AW	
自動タイプ	型	番	235-N660型
	型式名	GTH-C1649(S)AW	
種類	給湯方式	先止め式	
	設置方式	屋外設置形	
点火方式	放電点火式		
水圧	使用水圧 (MPa)	0.1~0.75 (1.0~7.5kgf/cm <sup>2</sup> ) <推奨水圧 約0.15~0.75 (約1.5~7.5kgf/cm <sup>2</sup> )>	
	作動水圧 (kPa)	10 (0.1kgf/cm <sup>2</sup> )	
最低作動流量 (L/分)	3.5		
外形寸法 (mm)	高さ615×幅464×奥行240		
質量 (本体) (kg)	33.5		
接続	ふろ (往き・戻り)	CCHM(QF16) ジョイント	
	暖房 (往き・戻り)	CCHM(QF16) ジョイント	
	給湯・給水	R1/2	
	ガス	R3/4	
	ドレン(引出〜/ー/フロ)	R1/2	
電源	AC100V/50(60Hz)		
消費電力 (50/60Hz) (W)	175/175		
	待機時消費電力	1.2	
	凍結予防ヒーター	170	
湯温制御方式	電子式ガス比例制御方式		
安全装置	立消え安全装置、残火安全装置、空だき防止装置、過熱防止装置、凍結予防装置、過圧防止安全装置、漏電安全装置、空だき安全装置、沸騰防止装置、停電時安全装置、ファン回転検出装置、ふろポンプ回転検出装置、過電流防止装置、暖房ポンプ回転検出装置、誘導雷保護装置、中和器詰まり検出装置、逆流防止装置		

### 能力表

使用ガス	1時間当たりのガス消費量(最大消費量) (kW)				出湯能力(最大時) (L/分)	
	給湯+暖房 またはふろ同時使用	給湯	暖房	暖房・ふろ 同時使用	水温+25℃上昇	水温+40℃上昇
都市ガス 13A	43.1	29.4	高温 13.7 / 低温 8.8	13.7	16	10

# 給湯暖房機

## 取扱説明書

### リモコン操作編

リモコン型番

238-N310型  
238-N311型  
238-N312型  
238-N313型  
238-N314型  
238-N315型

浴室リモコン

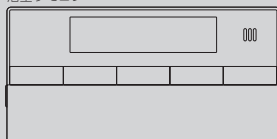

台所リモコン

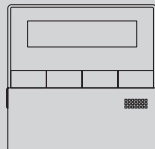

まずはじめに

ご使用前に

お湯・シャワー

お風呂

暖房

その他の機能

eco(エコ)

エネルギーック

ユーザー設定

困ったとき

ご参考



## この取扱説明書の見かた

このたびは大坂ガスのリモコンセットをお求めいただきまして、まことにありがとうございます。

- この取扱説明書をよくお読みになって、正しくご使用ください。なお、ご不明な点があれば販売店または、もよりの大坂ガスにお問い合わせください。
- この取扱説明書は別冊の機器本体編の取扱説明書(保証書付)と併せて、いつでもご覧になれるところに保管してください。

### リモコン操作に関する内容のみ記載しています

- 給湯暖房機については、別冊の機器本体編の取扱説明書で説明していますので、併せてお読みください。
- その他の別売品リモコンをお使いの場合は、それぞれの取扱説明書をご覧ください。

### 絵表示の説明

- 》**しくみ** リモコンや給湯暖房機のしくみ
- ★**ヒント** 使いかたのヒント
- ♪**注意** ご注意ください
- ▶**参照** 参照先または参照ページ
- 台所 浴室** その設定ができるリモコンを示しています

### 文中の(P〇)の数字は参照ページを表します

### 説明中のリモコン表示画面は一例です

実際の表示画面は、設置状態や使用状況によって異なります。

### このリモコンは「ミストサウナ準備完了お知らせ機能」に対応しています

「ミストサウナ準備完了お知らせ機能」とは、ミストサウナ運転で浴室があたたまったときに、台所リモコンでお知らせする機能です。設置されている浴室暖房乾燥機と給湯暖房機の組み合わせによっては、機能ははたらかしません。

### リモコン型番を確認してください

- 複数の種類のリモコンの説明をしていますので、お使いのリモコン型番をご確認のうえ、お読みください。
- 操作方法が共通する内容は、238-N310型で説明しています。
- この取扱説明書に記載のないリモコンをお使いの場合は、そのリモコン専用の取扱説明書がありますので、そちらも併せてご覧ください。

台所リモコンの例

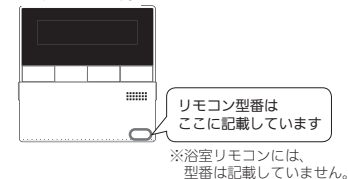

### お使いの製品の製品タイプを確認してください

- この製品シリーズは、製品タイプ(全自動タイプ/自動タイプ)によって異なる機能があります。機器本体編の取扱説明書「製品タイプ・製品の型番をご確認ください」をご確認のうえ、必要なページをお読みください。

## まずはじめに

この取扱説明書の見かた	2
もくじ	4
こんなことができます	5
必ずお守りください(安全上の注意)	6

## ご使用前に

各部のなまえとはたらき(リモコン)	8
浴室リモコンのスイッチ部	8
台所リモコンのスイッチ部	10
表示画面	12
台所リモコンで時計をあわせる	14

## お湯・シャワー

お湯を出す	15
お湯の温度を調節する	16
お湯の温度を調節できないときは「優先切替」	17

## お風呂

お風呂を沸かす「ふろ自動」	19
全自動タイプと自動タイプで、お湯はりのしくみが異なります	19
浴槽が空の状態から沸かす場合	20
自動保温・自動たし湯の時間を変更する	22
残り湯を沸かし直す場合	23
沸き上がりのふろ温度を調節する	24
沸き上がりのふろ湯量を調節する	25
ぬるいお風呂のお湯を沸かす「追いだし」	26
お風呂のお湯を増やす「たし湯」	28
お風呂のお湯をぬるくする「たし水」	29
お風呂沸かしを予約する「ふろ予約」	30

## 暖房

暖房する	32
【暖房予約スイッチがある場合】暖房の予約をする	34
【浴室暖房スイッチがある場合】台所リモコンで浴室暖房をする	37

## その他の機能

ふろ配管クリーンについて	38
リモコンの音量を変更する	39
【呼出スイッチがある場合】浴室または台所を呼び出す「呼出」	40
【通話スイッチ(インターホン機能)がある場合】インターホンで話す「通話」	41
音楽を聴く「BGM機能」	42

## eco(エコ)

「ecoスイッチ」でかんたんエコライフ	44
「ecoスイッチ」で省エネ・節約する	45
「eco」の内容をお好みで変更する「お好みeco設定」	46

## エネルギー

エネルギーでガスやお湯などの使用状況を見る	47
エネルギーの設定を変更する	50

## ユーザー設定

使い勝手にあわせて設定を変更する	52
------------------	----

## 困ったとき

故障・異常かな?と思ったら	56
設定したふろ湯量にならないときは(水位のリセット)	58

## ご参考

アフターサービスについて	59
リモコン音声一覧	60
設定範囲と初期設定	62

運転スイッチを「入」にして給湯栓やシャワーを開けるとお湯が使えます



自動でお風呂沸かしができます  
また、お湯をあつくしたり、ぬるくしたり、増やしたりすることもできます



お湯・シャワー

暖房できます



お風呂

お風呂の配管をきれいなお湯で流します「ふろ配管クリーン」

浴室から台所を、台所から浴室を呼び出すことができます(インターホン機能付の場合は、通話ができます)

【インターホン機能付の場合】台所リモコンに音楽プレーヤーを接続して、音楽を聴くことができます

暖房

その他の機能



eco(エコ)

お湯の量や温度を抑えて省エネ・節約できます

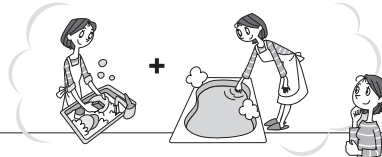

エネルギー

ユーザー設定

ガスやお湯など各エネルギーの使用状況を確認できます



使い勝手にあわせていろいろな設定が変更できます

# 必ずお守りください(安全上の注意)

機器本体編の取扱説明書の内容も併せてご覧ください。

お使いになる方や他の方への危害・財産への損害を未然に防止するために、つぎのような区分・表示をしています。いずれも安全に関する重要な内容ですので、必ずお守りいただき、内容をよく理解して正しくお使いください。

**警告** この表示を無視して誤った取り扱いをすると、人が死亡、重傷を負う可能性、または火災の可能性が想定される内容を示しています。

**注意** この表示を無視して誤った取り扱いをすると、人が傷害を負う可能性や物的損害のみの発生が想定される内容を示しています。

**お願い** 安全に快適に使用していただくために、理解していただきたい内容を示しています。

## 警告

シャワー使用時に使用者以外が、リモコンの温度を変えたり、運転スイッチを「切」にしたり、「優先」を切り替えたりしない

高温に変更されたときのやけど予防のため。また、低温に変更されたり運転スイッチを「切」にされると、冷水になって使用者が驚く原因になります。



禁止

シャワーなどお湯の使用時は、リモコンに表示の温度をよく確かめ、手で湯温を確認してから使用する



高温注意

60℃の高温で使ったあと、あらためて使用するときは特に注意してください。やけど予防のため。

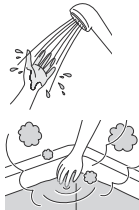

浴槽の湯温を手で確認してから入浴する

やけど予防のため。

## 注意

リモコンには磁石を使用しています

磁石の力は非常に微弱ですが、ペースメーカーなど医療機器を使用している方は、医師とご相談のうえ使用してください。

スピーカーに耳を近づけない

大きな音が出る場合があります。聴覚障害などを引き起こす原因になります。



禁止

## お願い

台所リモコンは0℃～40℃の室温で、浴室リモコンは0℃～50℃の室温で使用する

故障の原因になります。

浴室リモコンを設置している浴室で、ドライサウナを使用しない

ミストサウナを使用される場合も、50℃以下の室温でご使用ください。

リモコンを子供がいたずらしないよう注意する

リモコンを分解しない

故障や、思わぬ事故の原因になります。

リモコンのふたに衝撃を与えない

リモコンのふたが破損する原因になります。ふるふたを取り扱うときなどは、リモコンのふたに当たらないよう注意してください。

## お願い(インターホン機能付の場合)

台所リモコン下部から20cm以内に物を置かない  
マイクがさえぎられて音が拾えず、通話が途切れる原因になります。

台所リモコンの近くに、無線子機を持つドアホンなど常時電波を発生する機器が設置されていると、インターホンやBGM機能の使用時に雑音が聞こえることがあります

電波や電磁波の発生する機器\*の影響を受け、インターホンやBGM機能の使用時に雑音が聞こえることがあります

\*電子レンジ、無線LAN(ルーターなど)、ワイヤレス機器(TV、ステレオ、パソコンなど)

リモコンの掃除には、塩素系・酸性・アルカリ性の洗剤や研磨剤入りの洗剤、ベンジン・シンナーなどの有機溶剤を使用しない

変色や変形、割れなどの原因になります。

台所リモコン・増設リモコンに、水しぶきをかけない、蒸気を当てない

炊飯器、電気ポットなどに注意。故障の原因になります。

浴室リモコン・防水型増設リモコンに故意に水をかけない

防水型ですが、多量の水は故障の原因になります。

浴室リモコン・防水型増設リモコンに、シャンプー・リンス・入浴剤などを故意にかけない

変色などの原因になります。

台所リモコンの入力端子に針金などを差し込まない  
台所リモコンの入力端子にプラグを抜き差しするときは、無理な力を加えない  
接続した音楽プレーヤーなどを、落下のおそれがある不安定な場所や、ガスレンジ・電子レンジの近くに置かない

台所リモコンや音楽プレーヤーの破損・故障の原因になります。

電源がAC100Vの音楽プレーヤーをお使いの場合、雷が発生しはじめたら、すみやかにリモコンの運転スイッチを「切」にし、接続コードのプラグを抜く

雷による一時的な過電流で電子部品を損傷することがあります。

台所リモコンの入力端子に接続した接続コードが、ガスレンジなどの火気に近づかないように注意する  
破損・故障の原因になります。

# 各部のなまえとはたらき(リモコン)

## 浴室リモコンのスイッチ部

各スイッチは押して操作します。スイッチを押すと操作音や音声(操作の内容)でお知らせします。

(ふたを開けた状態です)

### ● 浴室リモコン <別売品>

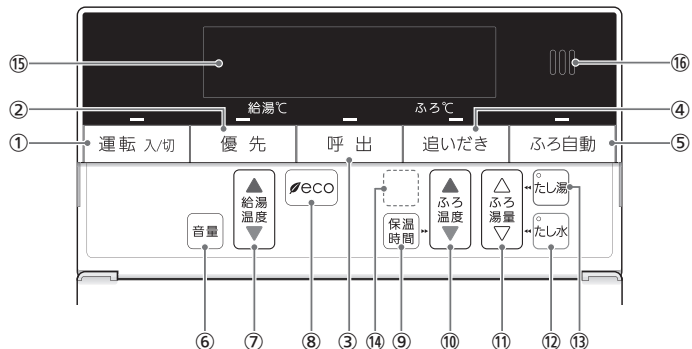

#### ① 運転スイッチ・ランプ

運転の「入」「切」に。

#### ② 優先スイッチ・ランプ

給湯温度を変更できないときに押してランプを点灯させると、変更できます。(P17)

#### ③ 呼出スイッチ・ランプ

台所を呼び出したとき。(P40)

#### 【インターホン機能付の場合】

#### 通話スイッチ・ランプ

・インターホンで話すとき。(P41)  
・BGM機能使用中にランプ点滅。(P42)

#### ④ 追いだしスイッチ・ランプ

ぬるいお風呂のお湯を沸かすとき。(P26)

#### ⑤ ふろ自動スイッチ・ランプ

お風呂にお湯をためて沸かすとき。(P20)

#### ⑥ 音量スイッチ

・リモコンの音量を変更したいとき。(P39)  
・【インターホン機能付の場合】  
通話音量・BGM音量の変更に。(P41,43)

#### ⑦ 給湯温度スイッチ

・給湯やシャワーのお湯の温度の設定に。(P16)  
・その他の設定をするとき。

#### ⑧ eco(エコ)スイッチ

・このスイッチひとつで、給湯・お風呂がエコな運転になります。(P45)  
・「eco」の内容を変更するときに。(P46)

#### ⑨ 保温時間スイッチ

自動保温・自動たし湯の時間を変更したいとき。(P22)

#### ⑩ ふろ温度スイッチ

・ふろ温度の設定に。(P24)  
・自動保温・自動たし湯の時間を変更したいとき。(P22)

#### ⑪ ふろ湯量スイッチ

ふろ湯量・たし湯量・たし水量の設定に。(P25,28,29)

#### ⑫ たし水スイッチ・ランプ

お風呂に水をたしてぬるくするとき。(P29)

#### ⑬ たし湯スイッチ・ランプ

お風呂にお湯をたして増やすとき。(P28)

#### ⑭ 【マイクロ温浴機能付の場合】

#### 温浴スイッチ・ランプ

(別冊「マイクロ温浴操作編」参照)

#### ⑮ 表示画面

リモコンの節電のため、「表示の節電」機能を備えています。  
お湯を使わないまま、またはスイッチを押さないまま約10分(お風呂の機能を使った場合は約1時間)たつと、表示が消えます。(運転ランプは点灯)  
※eco(エコ)スイッチ「入」中は、約1分で節電します。(P44)

#### ⑯ スピーカー

# 各部のなまえとはたらき(リモコン)

# (つづき)

## 台所リモコンのスイッチ部

各スイッチは押して操作します。スイッチを押すと操作音や音声(操作の内容)でお知らせします。

(ふたを開けた状態です)

### ● 台所リモコン <別売品>

- リモコン型番：238-N310型、238-N313型、238-N314型、238-N315型

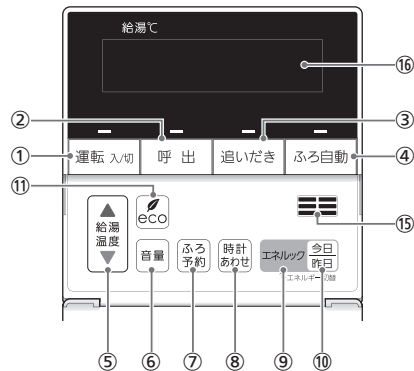

- リモコン型番：238-N312型

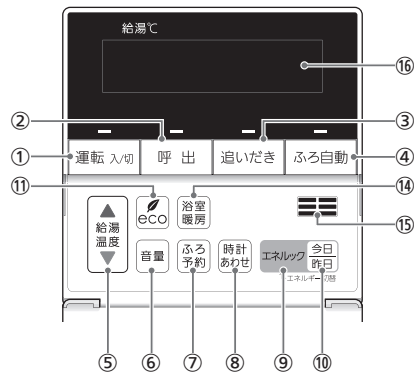

- リモコン型番：238-N311型

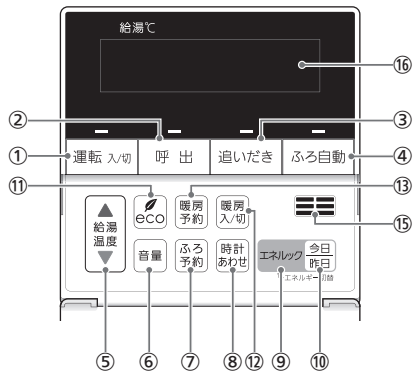

#### ① 運転スイッチ・ランプ

運転の「入」「切」に。

#### ② 呼出スイッチ・ランプ

浴室を呼び出したいとき。(P40)

#### 【インターホン機能付の場合】

#### 通話スイッチ・ランプ

- ・インターホンで話すとき。(P41)
- ・BGM機能使用中にランプ点滅。(P42)

#### ③ 追いだしスイッチ・ランプ

ぬるいお風呂のお湯を沸かすとき。(P26)

#### ④ ふろ自動スイッチ・ランプ

お風呂にお湯をためて沸かすとき。(P20)

#### ⑤ 給湯温度スイッチ

- ・給湯やシャワーのお湯の温度の設定に。(P16)
- ・その他の設定をするとき。

#### ⑥ 音量スイッチ

- ・リモコンの音量を変更したいとき。(P39)
- ・【インターホン機能付の場合】通話音量・BGM音量の変更に。(P41,43)

#### ⑦ ふろ予約スイッチ

お好みの時刻にお風呂を沸かすよう設定するとき。(P30)

#### ⑧ 時計あわせスイッチ

時計をあわせるとき。(P14)

#### ⑨ エネルックスイッチ

- ・ガスやお湯などの使用状況を詳しく見るとき。(P48)
- ・エネルックの設定を変更するとき。(P50)

#### ⑩ 今日/昨日スイッチ

エネルックの今日の値と昨日の値を切り替えたいとき。(P48)

#### ⑪ eco(エコ)スイッチ

- ・このスイッチひとつで、給湯・お風呂がエコな運転になります。(P45)
- ・「eco」の内容を変更するとき。(P46)

#### ⑫ 【238-N311型】

#### 暖房入/切スイッチ

暖房の「入」「切」に。(P33)

#### ⑬ 【238-N311型】

#### 暖房予約スイッチ

お好みの時刻に暖房開始・停止するよう設定するとき。(P34)

#### ⑭ 【238-N312型】

#### 浴室暖房スイッチ

浴室暖房の「入」「切」に。(P37)

#### ⑮ スピーカー

#### ⑯ 表示画面

リモコンの節電のため、「表示の節電」機能を備えています。お湯を使わないまま、またはスイッチを押さないまま約10分(浴室リモコンの場合、お風呂の機能を使った場合は約1時間)たつと、表示が消えます。(運転ランプは点灯)  
※eco(エコ)スイッチ「入」中は、約1分で節電します。(P44)

※238-N313型と238-N315型は、インターホン機能付です。

# 各部のなまえとはたらき(リモコン)

# (つづき)

## 表示画面

下記の表示画面は説明用です。実際は、運転の状態によって、異なる表示をします。

### ● 浴室リモコン <別売品>

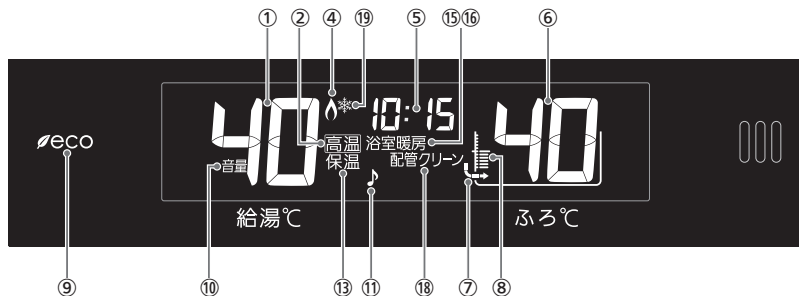

### ● 台所リモコン <別売品>

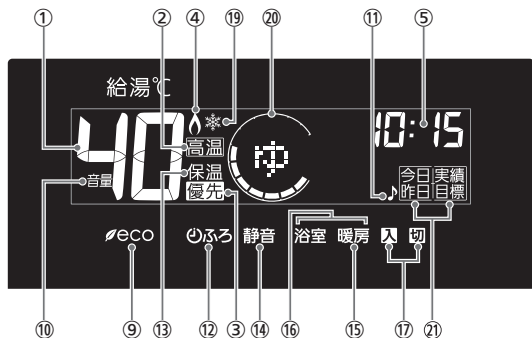

- ① 給湯温度表示  
給湯温度を60℃に設定したときに点灯。(P16)
- ② 高温表示  
給湯温度を60℃に設定したときに点灯。(P16)
- ③ 優先表示  
点灯していれば、給湯温度が調節できます。(P17)
- ④ 炎マーク  
給湯・お湯はり・追いだき・保温または暖房など、燃焼中に点灯。
- ⑤ 時計表示  
台所リモコンがある場合のみ表示。  
故障表示  
不具合が生じたときに表示。(機器本体編の取扱説明書参照)  
ひかえめ給湯量表示  
eco(エコ)スイッチを押すと、機器から出るお湯の量(リットル/分)が約10秒間点滅。(P45)  
【台所リモコンのみ】  
ふろ温度確認表示  
・台所リモコンでふろ自動スイッチを押すと、ふろ温度が約10秒間点灯。(P20)  
・台所リモコンで追いだきスイッチを押すと、ふろ温度が点灯。(P26)  
【台所リモコンのみ】  
エネルギー実績値表示  
エネルギースイッチを押すと表示。(P48)  
目標を設定すると目標値も表示します。  
【浴室リモコンのみ】  
たし湯量/たし水量表示  
たし湯量・たし水量の設定中に点滅。(P28,29)
- ⑥ ふろ温度表示  
ふろ湯量表示  
ふろ湯量の設定中に点滅。(P25)
- ⑦   
おふろを沸かしているときや、浴槽への注湯(注水)中に動きます。(P20,26,28,29,38)  
※自動保温・自動たし湯時は表示しません。
- ⑧ ふろ湯量目盛  
・ふろ湯量を目盛で表示。  
・ふろ自動ランプ点滅中に動きます。(P20)

- ⑨ eco(エコ)マーク  
eco(エコ)スイッチ「入」時に点灯。(P45)
- ⑩ 音量表示  
音量の表示中に点灯。(P39,41,42,43)
- ⑪ 【インターホン機能付の場合】  
BGMマーク  
BGM機能使用中に点滅。(P42,43)
- ⑫ ふろ予約マーク  
ふろ予約中に点灯。(P30)
- ⑬ 保温表示  
追いだき保温中に点灯。(P26)
- ⑭ 静音表示  
静音設定中に点灯。(P54)
- ⑮ 暖房表示   
暖房中に点灯。(P32)
- ⑯ 浴室暖房表示   
設置状況によっては、浴室暖房中に点灯。
- ⑰ 暖房入・切予約マーク  
暖房入時刻、暖房切時刻を予約しているときにそれぞれ点灯。(P34)
- ⑱ 配管クリーン表示  
ふろ配管クリーン中に点灯。(P38)
- ⑲ 凍結予防運転中マーク  
凍結予防のためにポンプが作動しているときに点灯。(機器本体編の取扱説明書参照)
- ⑳ エネリング  
今日のお湯の使用状況を表示。(P48)
- ㉑ エネルギー詳細表示  
エネルギースイッチを押すと表示。  
表示している値が、今日のもか昨日のもか、実績か目標かを示します。(P48)

各部のなまえとはたらき(リモコン)

# 台所リモコンで時計をあわせる

## 手順 操作できるリモコン **台所**

### 1 ふたの中の時計あわせスイッチを押す

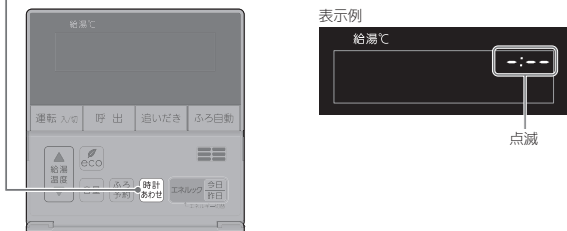

- 》**しくみ**
- 運転スイッチの「入」「切」に関係なく、設定できます。

### 2 給湯温度スイッチを押して時計をあわせる



例：10時15分

- 》**しくみ**
- 一度押すごとに1分ずつ、長押しすると10分ずつ変わります。

### 3 時計あわせスイッチを押す



【時計あわせ 完了】

- 》**しくみ**
- 約60秒そのままにしても設定完了します。

#### お知らせ

- 停電後または電源プラグを抜いたあと、再通电して時計を表示させると「-：-」になる場合がありますので、時計をあわせ直してください。
- 通常、運転スイッチを「切」にすると時計表示も消えますが、運転スイッチを「切」にしても時計表示をするよう、設定を変更できます。(P52の番号2)

# お湯を出す

## 手順 操作できるリモコン **台所 浴室** / 記載例 **台所**

### 1 運転スイッチを押して「入」にし、給湯温度を確認する



- 》**しくみ**
- 運転ランプ、優先表示(浴室リモコンでは優先ランプ)点灯。

### 2 給湯栓を開ける または シャワーを出す



<p><b>警告</b></p>	<p>シャワーなどお湯の使用時は、リモコンに表示の温度をよく確かめ、手で湯温を確認してから使用する</p> <p>60℃の高温で使ったあと、あらためて使用するときには特に注意してください。やけど予防のため。</p>
<p><b>警告</b></p>	<p>シャワー使用時に使用者以外が、リモコンの温度を変えたり、運転スイッチを「切」にしたり、「優先」を切り替えたりしない</p> <p>高温に変更されたときのやけど予防のため。また、低温に変更されたり運転スイッチを「切」にされると、冷水になって使用者が驚く原因になります。</p>

台所リモコンで時計をあわせる  
お湯を出す

## 手順

操作できるリモコン **台所** **浴室** / 記載例 **台所**

- 1 ①優先表示(浴室リモコンでは優先ランプ)が点灯していることを確認して  
②ふたの中の給湯温度スイッチを押して調節する

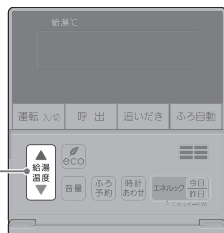

## 》しくみ

- 優先表示または優先ランプが点灯していない場合に給湯温度スイッチを押すと、「ピピピ」と鳴って温度調節ができないことをお知らせします。(P17)
- 1回押すごとに1段階ずつ、長押しすると連続で表示が変わります。ただし、44℃以上上げるときは、1回ずつ押してください。

## お湯の温度の目安

											℃					
32	35	37	38	39	40	41	42	43	44	45	46	47	48	50	55	60
ぬるめ		シャワー、給湯など				給湯など						高温				
食器洗いなど																

← 給湯温度の上限(最高温度)を設定できます(P52の番号11) →

- 目安の温度ですので、季節や配管の長さなどの条件により、実際の温度とは異なります。
  - 夏季など水温が高いときに、低い給湯温度(ぬるめ、食器洗いなど)に設定した場合、設定された温度より高いお湯が出る場合がありますので、必要に応じて水を混ぜ湯温を確認してからお使いください。
  - 表示の温度をよく確かめてから使用してください。高温で使ったあと、あらためて使用するときは特に注意してください。
  - サーモスタート式混合水栓をご使用の場合、水栓によってハンドルの設定よりぬるいお湯が出る場合があります。その場合は、リモコンの給湯温度をハンドルの温度より5~10℃高めに設定してください。詳しくは水栓の取扱説明書をご覧ください。
- ※ただし、eco(エコ)の設定をするときは、リモコンの給湯温度をやけどしない温度に設定してください。(P45)

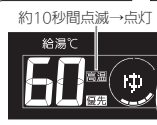

シャワー使用時に使用者以外が、リモコンの温度を変えたり、運転スイッチを「切」にしたたり、「優先」を切り替えたりしない

高温に変更されたときのやけど予防のため。また、低温に変更されたり運転スイッチを「切」にされると、冷水になって使用者が驚く原因になります。

## ■浴室リモコンで温度調節ができないとき

## 優先スイッチを押す

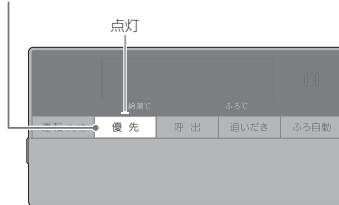

優先ランプが点灯すると、お湯の温度が調節できます

## 》しくみ

- 浴室リモコンで記憶していた給湯温度を表示します。
- 再度優先スイッチを押すと、台所リモコンに優先が切り替わります。

## ■台所リモコンで温度調節ができないとき

## 運転スイッチを押していったん「切」にし、再度「入」にする

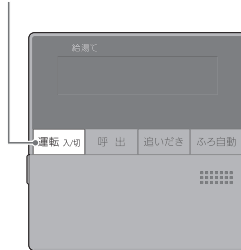

優先表示が点灯すると、お湯の温度が調節できます



## 》しくみ

- 台所リモコンで記憶していた給湯温度を表示します。
- 運転が停止します。運転を停止させたくない場合は、浴室リモコンの優先スイッチで切り替えてください。

## 「優先」とは

台所、洗面所、シャワーなど、機器からお湯を供給しているところには、同じ温度のお湯が出ます。そのため、お湯を使っているときに他の人が給湯温度を変えてしまうと、出ているお湯の温度が変わり、使っている人がやけどをしたり、急に冷たくなって驚く原因になります。このような事故などを防ぐために、リモコンが複数ある場合は一つのリモコンでしか給湯温度が変えられないようになっています。給湯温度を調節できることを「優先」と呼び、給湯温度を調節できるリモコンには、優先表示または優先ランプが点灯します。

- 運転スイッチを「入」にしたリモコンが優先になります。
- 浴室リモコンの優先スイッチで、リモコンの優先を切り替えることができます。



シャワー使用時に使用者以外が、リモコンの温度を変えたり、運転スイッチを「切」にしたたり、「優先」を切り替えたりしない

高温に変更されたときのやけど予防のため。また、低温に変更されたり運転スイッチを「切」にされると、冷水になって使用者が驚く原因になります。

全自動タイプと自動タイプで、お湯はりのしくみが異なります

全自動  
タイプ

設定したお風呂温度・お風呂湯量(水位:cm)で自動的にお湯はり

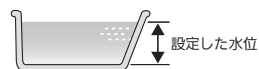

沸き上がり後は自動保温します



※「ごきげんオート」機能もついています。(下記)



お湯が減ると、自動的にたし湯して水位を保ちます



自動  
タイプ

設定したお風呂温度・お風呂湯量(リットル)で自動的にお湯はり



沸き上がり後は自動保温します



お湯が減ったらたし湯で増やすことができます(P28)



お風呂を沸かす(お風呂自動)

ぬるさを感じる前に追っただきます<ごきげんオート> / 全自動タイプのみ

水位が上がると、入浴したことをセンサーが検知します。



約30秒後に追っただきを開始し、設定したお風呂温度まであたためます。



- 自動保温・自動たし湯・追っただき・たし湯の終了後から約2分間、およびたし湯の終了後から約15分間は、ごきげんオートははたらきません。

》<しくみ>

- お風呂自動ランプ点灯中にはたつきません。

# お風呂を沸かす(つづき) <お風呂自動>

## 浴槽が空の状態から沸かす場合

### 準備

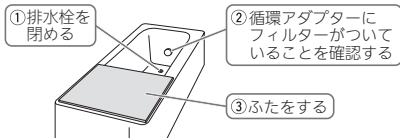

### 手順

操作できるリモコン **台所** **浴室** / 記載例 **浴室**

**1** ① 運転スイッチを押して「入」にし



② お風呂湯量・お風呂温度を確認する



▶ **しくみ**  
● 運転ランプ、優先ランプ(台所リモコンでは優先表示)点灯。

▶ **参照**  
● お風呂温度調節(P24)  
● お風呂湯量調節(P25)

**2** お風呂自動スイッチを押して「入」にする



【お風呂自動 開始】



▶ **台所リモコンで操作した場合**

台所リモコンの表示例(時計表示部)  
お風呂温度が約10秒間点灯 → 時計表示点灯



▶ **しくみ**  
● お風呂自動ランプ点灯  
一約10秒後点滅。

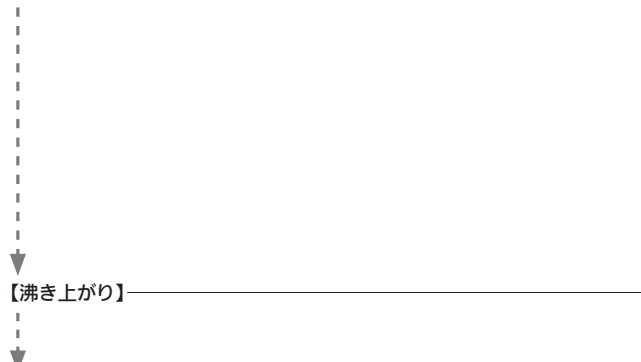

【沸き上がり】

【自動保温・自動たし湯】

※自動たし湯は全自動タイプのみ

▶ **しくみ**  
● 入浴できる状態に近づくとき、音声でお知らせします。台所リモコンでは下記のような表示をします。

現在のお風呂温度(目安)



設定したお風呂温度

▶ **しくみ**  
● お風呂自動ランプ点灯。  
● メロディでお知らせします。

▶ **しくみ**  
● 燃焼中は炎マーク点灯。

▶ **参照**  
● 自動保温・自動たし湯の時間や、自動たし湯の有無を変更できます。(P22、またはP52の番号4,6)

お風呂を沸かすへお風呂自動

- お風呂自動をやめたいとき
- 沸き上がり後、自動保温・自動たし湯の必要がないとき

お風呂自動スイッチを押して「切」にする

**警告** 浴槽の湯温を手で確認してから入浴するやけど予防のため。

お知らせ

- お風呂自動を始めると、しばらくは浴槽の循環アダプターからお湯が出たり止まったりします。残り湯の量を確認しているため、故障ではありません。
- 水温が高いときや、お風呂温度を低く設定しているときは、お湯はりの初めに水が出る場合があります。
- お風呂自動ランプ点滅中に台所やシャワーでお湯を使うと、お風呂自動を中断します。お湯を使い終わると再開します。

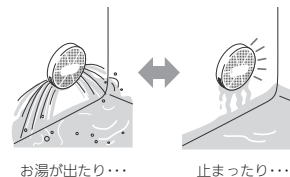

お湯が出たり...

止まったり...

- 入浴剤を使用するときの注意(機器本体編の取扱説明書「必ずお守りください(安全上の注意)」参照)
- 沸き上がらないうちに、何度もお風呂自動スイッチの「切」「入」をくりかえすと、お湯があふれることがあります。
- 浴槽のお湯(水)を排水する場合は、お風呂自動スイッチが「切」になっていることを確認してください。

## お風呂を沸かす(つづき) &lt;ふる自動&gt;

## 自動保温・自動たし湯の時間を変更する

手順 操作できるリモコン 浴室

- 1 ①ふたの中の保温時間スイッチを押す ②ふる温度スイッチを押して変更する

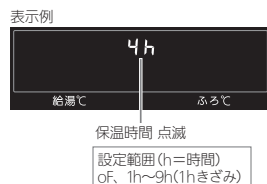

- 2 保温時間スイッチを押す



【保温時間変更完了】

## &gt;&gt;しくみ

- 運転スイッチの「入」「切」に関係なく、変更できます。
- 0Fに設定すると、自動保温しません。(全自動タイプは自動たし湯もしません)

## &gt;&gt;参照

- 台所リモコンでも変更できます。(P52の番号4)

## &gt;&gt;しくみ

- 約10秒そのままにしても設定完了します。

## 残り湯を沸かし直す場合

全自動タイプ

ふる自動 を押すだけで、設定したふる温度・ふる湯量で沸かし直すことができます

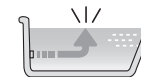

自動タイプ

- 残り湯の量が充分あるとき(循環アダプターがかかっているとき)

➡「追いだき(P26)」で沸かし直してください



※ふる自動でも沸かし直すことができますが、沸き上がりの湯量がばらつきます。(あふれる場合があります)

- 残り湯が循環アダプターより下にあるとき

➡ふる自動で沸かし直してください

設定量分のお湯はりをするため、残り湯の量だけ沸き上がりの量が増えます。

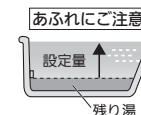

## お知らせ

- 残り湯を沸かし直す場合は、ふる自動で初めからお湯はりするよりも、沸き上がり時刻が遅くなります。(残り湯の湯温によって異なります)
- ふる自動で初めからお湯はりしたほうが、ガス消費量は少なくなりますが、残り湯を沸かし直す場合と比べてそれほど大きな差はありません。
- 残り湯の沸かし直し(ふる自動)と給湯(または暖房)を同時に使うと、循環アダプターから出るお湯の温度が変化したり、沸き上がりが遅くなったりする場合があります。

# 沸き上がりのふろ温度を調節する

手順 操作できるリモコン **浴室**

## 1 運転スイッチを押して「入」にする



- 》**しくみ**
- 運転ランプ、優先ランプ点灯。

## 2 ふたの中のふろ温度スイッチを押して、お好みの温度に調節する

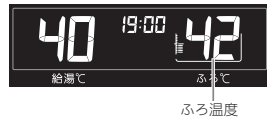

- 》**しくみ**
- 変更した温度は記憶します。
  - 1回押しごとに1段階ずつ、長押しすると連続で表示が変わります。ただし、46℃以上上げるときは、1回ずつ押ししてください。

### ふろ温度の目安

33	34	35	36	37	38	39	40	41	42	43	44	45	46	47	48
ぬるめ					ふつう					あつめ					

← 風呂温度の上限(最高温度)を設定できます(P54の番号20) →

設定する風呂温度は目安です。実際の沸き上がり温度と設定温度は、季節や配管の長さなどの条件により異なります。

# 沸き上がりのふろ湯量を調節する

手順 操作できるリモコン **浴室**

## 1 運転スイッチを押して「入」にする



- 》**しくみ**
- 運転ランプ、優先ランプ点灯。

## 2 ふたの中のふろ湯量スイッチを押して、お好みの湯量に調節する



- 》**しくみ**
- 変更した湯量は記憶します。
  - 操作後約10秒たつと、元の画面に戻ります。
  - ★**ヒント**
  - 設定した風呂湯量どおりに沸き上がらないのはなぜ? (機器本体編の取扱説明書「故障・異常かな?」を思ったら参照)

### ふろ湯量の目安

#### 【全自動タイプ】

風呂湯量表示	水位(目安)
11	48cm
10	46cm
9	44cm
8	42cm
7	40cm
6	38cm
5	36cm
4	34cm
3	32cm
2	30cm
1	28cm

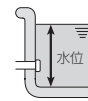

浴槽の形状などによって、実際の水位と異なります。

#### 【自動タイプ】

風呂湯量表示	湯量(目安)	浴槽の大きさ(目安)
11	330リットル	1600タイプ
10	300リットル	
9	270リットル	1400タイプ
8	245リットル	
7	220リットル	1200タイプ
6	200リットル	
5	180リットル	1100タイプ
4	165リットル	
3	150リットル	900タイプ
2	140リットル	
1	130リットル	} 洋バス

□=初期設定(工場出荷時)

## ぬるいお風呂のお湯を沸かす &lt;追いだき&gt;

## 準備

お湯(水)の量を確認する

循環アダプターの  
上部より5cm以上

## 手順

操作できるリモコン **台所** **浴室** / 記載例 **浴室**

- 1 ① 運転スイッチを押して「入」にし ② 追いだきスイッチを押して「入」にする

追いだき後に  
自動保温をしたいときは追いだきスイッチを約2秒間  
長押しする(ビッと鳴るまで)

## 【追いだき 開始】

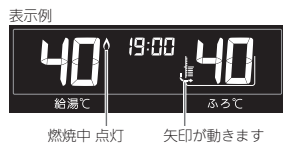

燃焼中 点灯 矢印が動きます

## 台所リモコンで追いだきした場合

台所リモコンの表示例(時計表示部)

設定した  
ふる温度現在のふる温度  
(目安)設定した  
ふる温度

## 【追いだき 完了】

## 長押しで追いだきした場合【自動保温】



点灯

## ■ 追いだきを途中でやめたいとき

追いだきスイッチを押して「切」にする

》**しくみ**

●追いだきランプ消灯。

## ■ 追いだき完了後に自動保温をやめたいとき

ふろ自動スイッチを押して「切」にする

》**しくみ**

●ふろ自動ランプ消灯。

》**しくみ**

- 運転ランプ、優先ランプ(台所リモコンでは優先表示)点灯。
- 追いだきランプ点灯。

》**しくみ**

- 【台所リモコンで追いだきした場合】入浴できる状態に近づくとき、音声でお知らせします。

》**しくみ**

- 追いだきランプ消灯。
- 【台所リモコンで追いだきした場合】メロディでお知らせします。

》**しくみ**

- ふろ自動ランプ点灯。
- 燃焼中は炎マーク点灯。
- 自動保温の時間はふろ自動と同じです。
- 全自動タイプでも自動たし湯はしません。

## お知らせ

- 【浴室リモコンで追いだきした場合】設定したふる温度まで追いだきます。それ以降は押すたびに+1℃上がり、設定温度+3℃を上限に(設定温度45℃以上の場合)、48℃まで追いだきます。
- 【台所リモコンで追いだきした場合】設定したふる温度まで追いだきます。
- ふろ自動ランプ点滅中は、追いだきをすることができません。
- 追いだきと給湯(または暖房)を同時に使うと、循環アダプターから出るお湯の温度が変化したり、沸き上がりが遅くなったりする場合があります。

## 手順

操作できるリモコン [浴室]

- 1 ① 運転スイッチを押して「入」にし ② ふたの中のたし湯スイッチを押して「入」にする



## 【たし湯 開始】

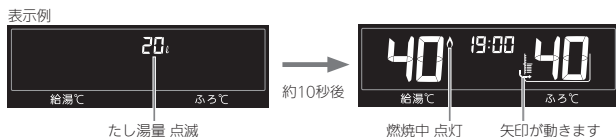

たし湯量表示が点滅している間(約10秒間)は  
ふろ湯量スイッチを押すと、たし湯量を変更できます

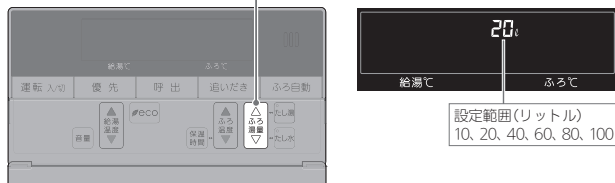

## 【たし湯 完了】

## ■ たし湯を途中でやめたいとき

たし湯スイッチを押して「切」にする

## お知らせ

- たし湯中に台所やシャワーでお湯を使うと、たし湯を中断します。お湯を使い終わると再開します。
- ふろ自動ランプ点滅中は、たし湯をすることができません。

## 手順

操作できるリモコン [浴室]

- 1 ① 運転スイッチを押して「入」にし ② ふたの中のたし水スイッチを押して「入」にする



## 【たし水 開始】

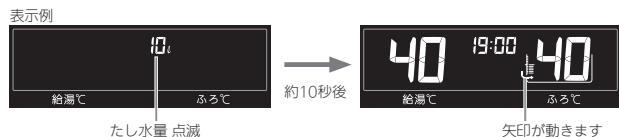

たし水量表示が点滅している間(約10秒間)は  
ふろ湯量スイッチを押すと、たし水量を変更できます

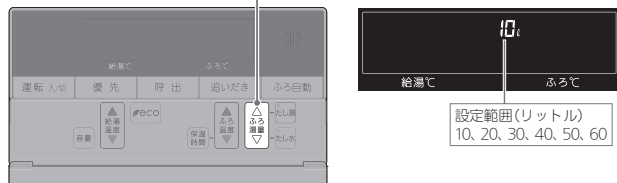

## 【たし水 完了】

## ■ たし水を途中でやめたいとき

たし水スイッチを押して「切」にする

## お知らせ

- たし水中に台所やシャワーでお湯を使うと、たし水を中断します。お湯を使い終わると再開します。
- ふろ自動ランプ点滅中は、たし水をすることができません。

- 》**しくみ**
- 運転ランプ、優先ランプ点灯。
  - たし水ランプ点灯。

- 》**しくみ**
- 水が約10リットル入り、その後約3リットルのお湯が入ります。(お湯が入るとき炎マーク点灯)

- 》**しくみ**
- 変更したたし水量は記憶しません。
  - 操作後約10秒たつと、元の画面に戻ります。

- 》**しくみ**
- たし水ランプ消灯。
  - たし水ランプ点灯。

- 》**しくみ**
- たし水ランプ消灯。
  - たし水を途中でやめても、約3リットルのお湯が入ります。(お湯が入るとき炎マーク点灯)

## お風呂沸かしを予約する &lt;ふろ予約&gt;

- お好みの時刻にお風呂を沸かすことができます。一度予約時刻を設定しておけば、ふろ予約スイッチを押すだけで毎回同じ時刻にお風呂が沸き上がります。
- 予約時刻(沸き上がり時刻)の約30分~60分前にふろ自動を開始するため、60分前までは予約してください。
- 残り湯があっても、ふろ予約できます。その場合の沸き上がり湯量は、P23「残り湯を沸かし直す場合」と同じになります。

## 準備

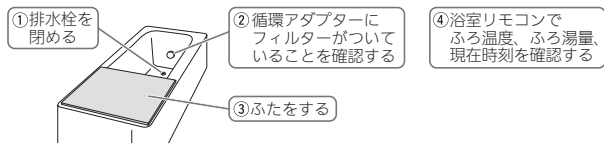

## 手順

操作できるリモコン 台所

## 1 ふたの中のふろ予約スイッチを押して「入」にする

》**しくみ**

- 運転スイッチの「入」「切」に関係なく、予約できます。
- 「ビビビ」と鳴ったり、ふろ予約の設定画面にならないとき、一時計をあわせてください。(P14)

## 2 給湯温度スイッチを押して、沸き上がり時刻を設定する

》**しくみ**

- 一度押すごとに10分ずつ、長押しすると1時間ずつ変わります。
- 設定した予約時刻は記憶します。

## 3 ふろ予約スイッチを押す

》**しくみ**

- 運転スイッチ「切」時に設定した場合は、ふろ温度は点灯しません。
- **注意** ふろ予約を押さなければ予約されません。

## 【ふろ自動 開始】

予約した時刻にお風呂が沸き上がるように、約30分~60分前に開始します

## 【沸き上がり】

## 【自動保温・自動たし湯】

※自動たし湯は全自動タイプのみ

》**しくみ**

- ふろ自動ランプ点滅。
- 燃焼中は炎マーク点灯。
- ふろ予約の場合は、入浴できる状態に近づいても音声でお知らせはしません。

》**しくみ**

- ふろ自動ランプ点灯。
- ふろ予約マーク消灯。
- メロディでお知らせします。

》**しくみ**

- 燃焼中は炎マーク点灯。

## ■ ふろ自動が始まる前に、予約をやめたいとき

ふろ予約スイッチを押して、予約を解除する

》**しくみ**

- ふろ予約マーク消灯。

## ■ ふろ自動が始まったあとで、ふろ自動をやめたいとき

ふろ自動スイッチを押して「切」にする

》**しくみ**

- ふろ自動ランプ消灯。
- ふろ予約マーク消灯。
- ふろ予約スイッチでも「切」にすることができます。

## お知らせ

- 前日などの残り湯(水)があるときや、ふろ自動が始まったあとでお湯を使ったときは、沸き上がり時刻が遅くなる場合があります。

## 暖房する

暖房放熱器の運転スイッチを「入(切)」にすれば、暖房を開始(停止)します

浴室暖房乾燥機

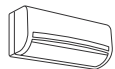
ファンコンベクター  
ルームヒーター

床暖房

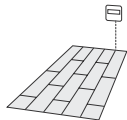

## 手順

台所リモコンや浴室リモコンでの操作は不要です

- ①暖房する部屋の暖房放熱器の運転スイッチを「入」にする
- ②必要に応じて、暖房放熱器の温度などを調節する

台所リモコンの表示例

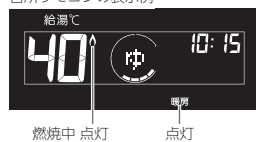

燃焼中点灯 点灯

浴室リモコンの表示例



燃焼中点灯 点灯

暖房放熱器の運転スイッチを「入」にしても暖房できない場合(P33)

## ■ 暖房をやめたいとき

暖房放熱器の運転スイッチを「切」にする

## お知らせ

- 暖房と、給湯または追いだし(ふる自動含む)を同時に使うと、暖房放熱器の温風の温度が変化したり、多少低くなったりする場合があります。

暖房放熱器の運転スイッチを「入」にしても暖房できない場合  
または、運転スイッチがない場合(パネルヒーターなど)

- 暖房入/切スイッチのあるリモコンで暖房できます。

パネルヒーター



## 手順

操作できるリモコン 台所

- 1 ふたの中の暖房入/切スイッチを押して「入」にする



表示例(運転スイッチ「入」時)



燃焼中点灯 点灯

## » しくみ

- 運転スイッチの「入」「切」に関係なく、暖房できます。

## ★ ヒント

- 暖房放熱器の調節方法などについては、暖房放熱器側の取扱説明書に従ってください。

- 2 ①暖房放熱器の運転スイッチを「入」にする  
またはパネルヒーターのバルブを開ける
- ②必要に応じて、暖房放熱器の温度などを調節する

## ■ 暖房をやめたいとき

- ①暖房入/切スイッチを押して「切」にする



消灯

- ②暖房放熱器の運転スイッチを「切」にする  
またはパネルヒーターのバルブを閉める

## 暖房の予約をする

- 予約しておくと、リモコンの運転スイッチが「切」でも、毎日同じ時刻に自動的に暖房を開始・停止できます。

## 準備

- ①現在の時刻が合っているか確認する
- ②暖房放熱器の運転スイッチを「入」にする  
またはパネルヒーターのバルブを開ける
- ③必要に応じて、暖房放熱器の温度などを調節する

## 手順

操作できるリモコン **台所**

## 1 ふたの中の暖房予約スイッチを押す



## 2 給湯温度スイッチを押して、入時刻を設定する



【入時刻 設定完了】

## 3 暖房予約スイッチを押す



## 》しくみ

- 暖房放熱器の調節方法などについては、暖房放熱器側の取扱説明書に従ってください。

## 》しくみ

- 運転スイッチの「入」「切」に関係なく、予約できます。
- 「ビビビ」と鳴ったり、入時刻の設定画面にならないとき—時計をあわせてください。(P14)

## 》しくみ

- 一度押すごとに10分ずつ、長押しすると1時間ずつ変わります。
- 前回の設定でなければ、「入」時刻を変更せず、手順3をおこなってください。
- 切タイマーとして使いたい場合は入時刻を「—:—」にしてください。(「—:—」は23:50~0:00の間にあります)

## 4 給湯温度スイッチを押して、切時刻を設定する



【切時刻 設定完了】

## 5 暖房予約スイッチを押す



【暖房予約 完了】

入時刻になると

【暖房 開始】

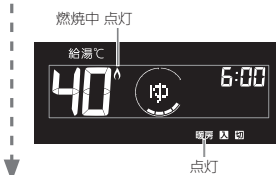

切時刻になると

【暖房 停止】

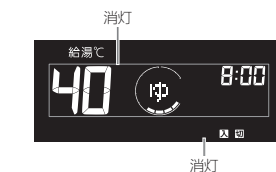

## 》しくみ

- 一度押すごとに10分ずつ、長押しすると1時間ずつ変わります。
- 前回の設定でなければ、切時刻を変更せず、手順5をおこなってください。
- 入タイマーとして使いたい場合は切時刻を「—:—」にしてください。(「—:—」は23:50~0:00の間にあります)

## 》しくみ

- 暖房予約スイッチを押さないで予約されません。
- 予約解除をしなければ、毎日同じ時刻に自動的に暖房を開始・停止します。

## 暖房の予約をする(つづき)

(つづき)

## ■ 入時刻になる前に、暖房を開始したいとき

暖房入/切スイッチを押して「入」にする

## ■ 入時刻になったあとで、暖房をやめたいとき

暖房入/切スイッチを押して「切」にする

## ■ 暖房予約をやめたいとき

暖房予約スイッチを押して、予約を解除する

## 》しくみ

- 暖房予約は解除されません。
- 切時刻になると、自動的に暖房が停止します。

## 》しくみ

- 暖房予約は解除されません。

## 》しくみ

- 入時刻になってから暖房予約を解除すると、暖房スイッチで暖房を切るまで暖房を続けます。

## 台所リモコンで浴室暖房をする

## 準備

- ①浴室のドアと窓を閉める
- ②浴室暖房乾燥機の温度などを調節する

## ★ヒント

- 浴室暖房乾燥機の調節方法などについては、浴室暖房乾燥機側の取扱説明書に従ってください。

## 手順

操作できるリモコン **台所**

## 1 ふたの中での浴室暖房スイッチを押して「入」にする



表示例(運転スイッチ「入」時)



## 》しくみ

- 運転スイッチの「入」「切」に関係なく、浴室暖房できます。
- 浴室暖房乾燥機で設定した運転時間がたつと、自動的に浴室暖房が停止します。

## ■ 浴室暖房をやめたいとき

浴室暖房スイッチを押して「切」にする

## 》しくみ

- 浴室暖房乾燥機側で浴室暖房を「切」にしても停止できます。

## お知らせ

- 脱衣室暖房機の種類によっては、脱衣室暖房機も同時に運転します。
- 浴室暖房と、給湯または追いだき(ふろ自動を含む)を同時に使うと、浴室暖房乾燥機の温風の温度が変化したり、多少低くなったりする場合があります。

# ふろ配管クリーンについて

●「ふろ配管クリーン」は、ふろ配管内に新しいお湯を流して、ふろ配管内の残り湯を押し出す機能です。

## 自動ふろ配管クリーン / 全自動タイプのみ

### 1 排水栓を抜く前に、条件1～3をすべて満たしているか確認する

**条件1** 「ふろ自動」でお風呂を沸かしましたか？

**条件2** 今、残り湯は循環アダプターの上部より5cm以上ありますか？

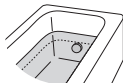

**条件3** 今、ふろ自動スイッチは「切」になっていますか？

すべての条件を満たさなければ、自動ふろ配管クリーンは作動しないので、手動ふろ配管クリーン(P52)でおこなってください。

### 2 運転スイッチを押して「入」にする

### 3 排水栓を抜く

- 次の場合は、条件が揃っていても自動ふろ配管クリーンがはたらかないことがあります。
  - ・ 給湯やシャワーの使用中に排水栓を抜いたとき。
  - ・ 排水スピードが遅いとき。(例：浴槽の排水口が詰まっているなど)
- 市販または洗濯機付属のふろ水ポンプなどで浴槽水をくみ上げた場合、浴槽水の減るスピードによっては、作動したりしなかったりすることがあります。

### 残り湯が循環アダプター付近になると【ふろ配管クリーン開始】

機器がふろ設定温度のお湯を約7リットル流して、ふろ配管内の残り湯を押し出し、自動的に止まります。



※残り湯が多いときなど、ふろ配管クリーンのお湯が出ているのが見えない場合もあります。  
※途中でふろ配管クリーンをやめたいときは、運転スイッチを押して「切」にしてください。

## 手動ふろ配管クリーン / 全自動タイプ・自動タイプ

- 全自動タイプで自動ふろ配管クリーンの条件を満たしていない場合や、自動タイプの場合は、浴槽の残り湯を排水してから、P52の番号3の手順で手動でおこなってください。
- たし湯やたし水の操作(P28,29)でも、ふろ配管内の残り湯をお湯または水で流すことができます。

### お知らせ

- 配管を洗浄する機能ではありませんが、日常のお手入れとしてふろ配管クリーンを使うと、湯あかたまりにくくなります。
- ふろ配管クリーン中に台所やシャワーでお湯を使うと、ふろ配管クリーンを中断します。お湯を使い終わると再開します。

# リモコンの音量を変更する

- リモコンの以下の音量が変わります。
  - ・ スイッチを押したときに鳴る音(操作音)
  - ・ 声によるお知らせ(音声ガイド)
  - ・ 呼び出しスイッチによる呼び出し音
  - ・ メロディ

## 手順 操作できるリモコン **台所** **浴室** / 記載例 **台所**

### 1 ふたの中の音量スイッチを押す



### 2 音量スイッチまたは給湯温度スイッチを押して、音量を変更する

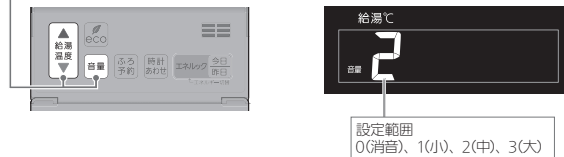

【音量変更 完了】

- 「声によるお知らせ(音声ガイド)」のみ消したいとき → P52の番号1
- 「沸き上げりのお知らせ」のみ消したいとき → P53の番号14
- 「沸き上がる前のお知らせ」のみ消したいとき → P54の番号28

### 》しくみ

- 運転スイッチの「入」「切」に関係なく、設定できます。

### 》しくみ

- 変更したリモコンのみ、音量が変わります。
- 「0」に設定しても、呼び出し音(P40)は鳴ります。
- 操作後約10秒たつと、元の画面に戻ります。

ふろ配管クリーンについて / リモコンの音量を変更する

【呼出スイッチがある場合】

## 浴室または台所を呼び出す <呼出>

- 浴室から台所を、台所から浴室を、呼び出すことができます。(インターホンではないので会話はできません)

### 手順

操作できるリモコン **台所** **浴室** / 記載例 **浴室**

#### 1 呼出スイッチを押す



#### 》しくみ

- 運転スイッチの「入」「切」に関係なく、呼び出しできます。
- 呼出ランプ点灯→消灯。
- 呼び出し音が鳴ります。
- 押し続けると、手を離すまで呼び出し音をくりかえします。

【通話スイッチ(インターホン機能)がある場合】

## インターホンで話す <通話>

- 台所と浴室で通話ができます。
- 両方から同時に話すことはできません。

### 手順

操作できるリモコン **台所** **浴室** / 記載例 **浴室**

#### 1 通話スイッチを押す



表示例



現在の音量 点灯

#### 》しくみ

- 運転スイッチの「入」「切」に関係なく、通話できます。
- 通話ランプ点灯。

#### 【インターホン呼び出し】

#### 呼び出し音がやむと【通話開始】

通話する	浴室リモコンの場合	台所リモコンの場合
	<p>ビツと鳴って「on」表示がでたら話してください</p> <p>あがるよー</p> <p>ポンと鳴って「on」表示が消えたら相手の声が聞こえます</p> <p>ごはんできたよー</p>	<p>通話スイッチを押しながら話してください(ビツと鳴って「on」表示)</p> <p>通話</p> <p>通話スイッチを離すと、相手が話せません(ポンと鳴って「on」消灯)</p> <p>ビール用器しておいて</p>
音量を調節する	<p>ふたの中の</p> <p>または 音量 を押して調節する</p> <p>設定範囲 1(小)、2(中)、3(大)</p>	

#### 約30秒で自動的に【通話終了】

通話スイッチを押しても終了できません

#### ★ヒント

- リモコンから約50cm以内で話してください。

#### 》しくみ

- 変更したリモコンのみ、音量が変わります。
- 変更した音量は記憶します。

#### 》しくみ

- 終了約5秒前に通話ランプ点滅。
- 終了すると通話ランプ消灯。

浴室または台所を呼び出す(呼出) / インターホンで話す(通話)

#### お知らせ

- リモコンの音量「0」の設定(P39)でも、呼び出しの音と音声ガイドは鳴ります。

#### お知らせ

- 通話中、「ザザツ」という音がある場合がありますが、故障ではありません。

# 音楽を聴く <BGM機能>

●音楽プレーヤーで再生した音楽などを、リモコンのスピーカーで聴くことができます。

## 手順

操作できるリモコン **台所** **浴室** / 記載例 **台所**

### 1 ① 運転スイッチを押して「入」にし

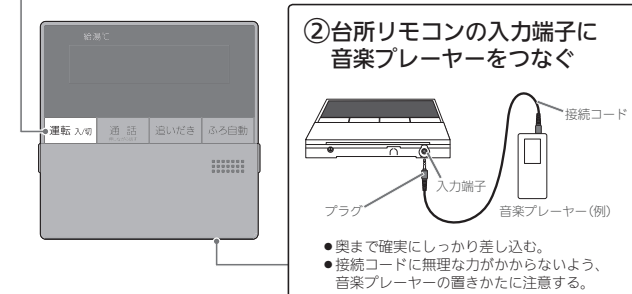

- 奥まで確実にしっかり差し込む。
- 接続コードに無理な力が加からないよう、音楽プレーヤーの置きかたに注意する。

### 【BGM機能 開始】

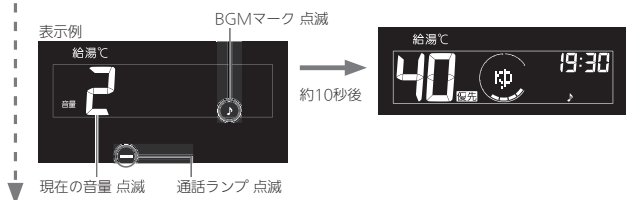

### 2 音楽プレーヤーを「再生」にする

台所・浴室の両方のリモコンで音が流れます。

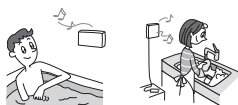

プラグを差し込んでから約120分たつと  
【BGM機能 終了】

### 3 引き続き使いたい場合は、台所リモコンの入力端子からプラグを抜いて、再度差し込む

#### お知らせ

- BGM機能使用中、「ザザツ」という音がかかりますが、故障ではありません。
- BGM機能使用中でも、インターホンで話せます。(その間BGMの音は消えます)

#### ★(ヒント)

- 音楽プレーヤーの準備・操作方法については、音楽プレーヤーの取扱説明書をご覧ください。

#### ▶(参照)

- BGM機能を使うために適した音楽プレーヤーや接続コード(プラグ)などの条件があります。(P43)

#### 》(しくみ)

- 台所リモコンの入力端子にプラグを差し込んでいる間は、BGMマーク点滅。

#### 》(しくみ)

- 音量表示中(約10秒間)は、音量スイッチまたは給湯温度スイッチで、音量を調節できます。

#### 》(しくみ)

- 通話ランプ消灯。
- BGM機能が終了しても音楽プレーヤーは停止しません。

## 4 使い終わったら

- ① 音楽プレーヤーを停止する
- ② 台所リモコンの入力端子からプラグを抜く

### ■ BGM音量を調節したいとき

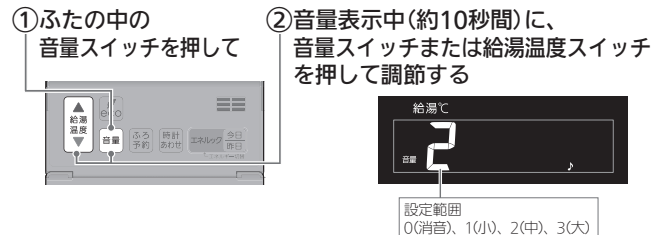

### ■ 片方のリモコンだけBGM機能をやめたいとき

音が流れている間に、音量スイッチを長押し(約2秒間)する

### ■ 音楽プレーヤー、接続コード(プラグ)、その他の条件について

- **音楽プレーヤーについて**
  - ・音楽プレーヤーは右記の出力のものを使用してください。
  - ・右記の出力であれば、音楽プレーヤー以外の、ヘッドホン(イヤホン)などの出力端子がついた機器(ラジオ・テレビなど)も、使用できます。
  - ・リモコンから音楽プレーヤーの操作はできません。
- **接続コード(プラグ)について**
  - ・お使いの音楽プレーヤーの種類に合った接続コードをご使用ください。
  - ・必ず「φ3.5ステレオミニプラグ」の接続コードをご使用ください。
  - ・マイク用など抵抗入りの延長コードやアダプターは使用しないでください。
  - ・接続コードのみを使用しているときに、音楽プレーヤー側のプラグの電気接点に手で触れると、リモコンで大きな雑音が発生することがあります。
- **音量・音質について**
  - ・再生はモノラルですので、音楽プレーヤーがステレオタイプでも、リモコンから聞こえる音はモノラル(L+R)となります。そのため、お使いの音楽プレーヤーと同等の音質では再生できません。
  - ・音楽プレーヤーの音量が大きいと、リモコンのBGM音量を小さくしても音が割れることがあります。

最大出力レベル：2Vrms以下  
出力インピーダンス：2.2kΩ以下

#### 》(しくみ)

- プラグを抜くと、通話ランプとBGMマーク消灯。

#### 》(しくみ)

- 変更したリモコンのみ、音量が変わります。
- 変更した音量は記憶します。
- ★(ヒント)
- 音楽プレーヤー側でも音量を変更できます。

#### 》(しくみ)

- BGM機能をやめたリモコンのみ、通話ランプ消灯、BGMマークは少し早く点滅。

## 「ecoスイッチ」ひとつでできるエコって？

## ● エコな給湯

ひかえめ給湯量 **節ガス** **節水**

シャワーや給湯栓から出るお湯の量を、少し抑えます。どれくらいに抑えるかは、ecoスイッチ「入」後、約10秒間ひかえめ給湯量を表示している間に、給湯温度スイッチで調節できます。

設定範囲(リットル/分)：8、10、12、— (抑えません)

ひかえめ給湯温度 **節ガス**

リモコンの給湯温度表示はそのまま、シャワーや給湯栓のお湯を約1℃低い温度で出します。不便に感じることなく節約ができます。

## ● エコなおふろ

最適ふろ自動 **節ガス**

給湯暖房機が自動的に湯量やガスを最適に調節して、エコ効果の最も高い熱効率でお湯はりを行います。

※お湯はりに少し時間がかかります。

ひかえめお湯はり **節ガス** **節水**

リモコンのお湯はり表示はそのまま、少しひかえめにお湯はりします。

全自動タイプ：約-1cm 自動タイプ：約-10リットル  
いつもと変わらない感覚で節約ができます。

ひかえめふろ保温 **節ガス**

リモコンのお湯はり温度表示はそのまま、約1℃低い温度で保温します。また、通常(ecoスイッチ「切」時)より少し長めの間隔で追っぴきをします。不便に感じることなく節約ができます。

※保温性の高い浴槽をお使いの場合など、設置状況や使用環境により、十分な効果が得られない場合があります。

## ● エコなリモコン

もっと表示節電 **節電**

ふだんは使用後約10分で「表示の節電」になるところ、約1分で節電に入ります。※浴室リモコンの場合、ecoスイッチを「入」にしても、おふろの機能を使ったあとは約1時間で節電に入ります。

## 手順

操作できるリモコン **台所** **浴室** / 記載例 **台所**

## 1 ① 運転スイッチを押して「入」にし



## ② 給湯温度がやけどしない温度であることを確認する

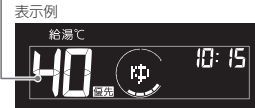

▶ **しくみ**

● 運転ランプ点灯。

## 2 ふたの中のecoスイッチを押して「入」にする

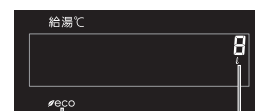

点灯

ひかえめ給湯量  
約10秒間点滅

【eco(エコ)の設定完了】

ひかえめ給湯量を表示している間(約10秒間)は給湯温度スイッチを押すと、ひかえめ給湯量が変更できます

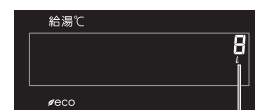

設定範囲(リットル/分)  
8、10、12、— (抑えません)

▶ **しくみ**

● 変更したひかえめ給湯量は記憶します。  
● 操作後約10秒たつと、元の画面に戻ります。

## ■ eco(エコ)の設定をやめたいとき

## ecoスイッチを押して「切」にする

## お知らせ

- 一度ecoスイッチを「入」にすれば、運転スイッチを「切」にしてもecoスイッチは「切」にはなりません。停電したり電源プラグを抜いたりすると、ecoスイッチは「切」になります。(ひかえめ給湯量は記憶しています)
- お湯の使用中に、ecoスイッチを「切」にしないでください。(高温のお湯が出る場合があります)
- 給湯栓のレバーを完全にお湯側にして使用するのが、エコな給湯のコツです。(水側にレバーを傾けると、水が混ざって設定した量より多く出ます)やけどしない温度に設定してください。サーモスタート式混合水栓の場合は、最高温度側にして水が混ざらないようにしてください。

▶ **しくみ**

● eco(エコ)マーク消灯。

## 「eco」の内容をお好みで変更する &lt;お好みeco設定&gt;

★：初期設定

1 1まず	2	3	4	5 終了は
変更したい内容の番号を確認	運転入切「切」	変更したい番号を選ぶ	内容を変更する	運転入切「入」または約60秒放置
「ひかえめ給湯温度をやめたい」	1 台所 または 浴室	1 on	1 on/off on：あり★ 1 off/off on：なし	
「ひかえめふろ保温をやめたい」	2 台所 または 浴室	2 on	2 on/off on：あり★ 2 off/off on：なし	
「ひかえめお湯はりをやめたい」	3 台所 または 浴室	3 on	3 on/off on：あり★ 3 off/off on：なし	
「最適ふろ自動をやめたい」	4 台所 または 浴室	4 on	4 on/off on：あり★ 4 off/off on：なし	
「もっと表示節電をやめたい」	17 台所 または 浴室	17 on	17 on/off on：あり★ 17 off/off on：なし	
今どれくらいお湯を使っているか知りたい <お湯カウンター表示>	18 浴室	18 off	18 on/off on：お湯カウンター表示をする 18 off/off on：お湯カウンター表示をしない★	

浴室リモコンのみ

「お湯カウンター表示」をonにすると、使っているお湯の積算量がわかります



お湯を出すと、使用量の積算を始めます。お湯を止めると、約10秒後に時計表示に戻りますが、10分以内に再びお湯を出せば続けて積算します。

- ・約5秒ごとに更新して表示します。
- ・浴室以外で使ったお湯の量も積算します。
- ・たし湯やたし水の量も積算します。

## エネルギーックでガスやお湯などの使用状況を見る

- エネルギーックとは、ガスやお湯などの使用状況(使用量・使用料金やCO<sub>2</sub>排出量)を、リモコンに表示する機能です。(P48)
- エネルギーックを正しく見るためには、時計合わせが必要です。(P14)
- 必要に応じて、表示や単価料金・目標値などの設定を変更できます。(P50)

- エネルギーックで確認できるエネルギー・内容は、機器の設置状態によって異なります

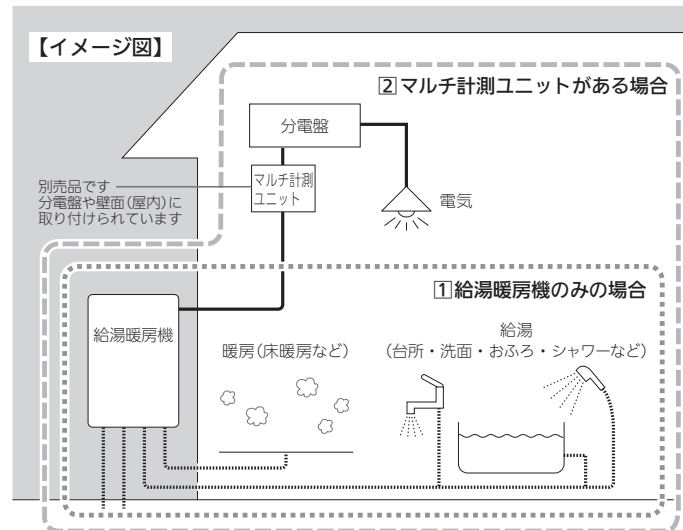

..... ① の場合は、ガス・お湯の使用分を見ることができます。

----- ② の場合は、ガス・お湯・電気の使用分を見ることができます。

# エネルギーでガスやお湯などの使用状況を見る(つづき)

(つづき)

- 運転スイッチ「入」時は、台所リモコンに今日のお湯の使用状況を常に表示します <エネルギー>

エネルギー(グラフ)の見かた  
 目標に対して、今日はどれくらい使用しているかを示します。(1日盛=目標の約10%)

目標以内に  
使えています

目標に対して  
使いすぎ

この位置が「目標」です  
 過去2週間の使用分の平均値を、  
 一日に使用する目安の目標とします。

目標を超えると、  
**OVER** が点灯します。  
 (故障・異常を表すものでは  
 ありません)

(表示例)

そんなに使ってないはずなのに  
**OVER** が出るのはなぜ? (P56)

- よりくわしい状況を確認するには

運転スイッチ「入」の状態、ふたの中の **エネルギー** を押す

エネルギーを押すごとに、ガス→お湯→CO<sub>2</sub>→…と、エネルギーが切り替わります

表示例

実績や目標値を表示します

今日/昨日を押すごとに、「今日」「昨日」が切り替わります

給湯温度を押すごとに、「実績」「目標」が切り替わります  
 ※料金設定(P50,51)をしていれば、「料金」と「使用量」を表示します。

- マルチ計測ユニットがある場合は

常時、「電気」の使用状況を表示します

表示例

現在の電気使用量と時計が  
 約10秒ごとに切り替わります

- 運転スイッチを「切」にしたとき

運転スイッチを「切」にすると、今日の料金の実績を約3秒間表示してから画面が消灯します。(表示するエネルギーは、運転スイッチを「切」にするたびに変わります)

## 確認できるエネルギーや表示する値について

- 給湯暖房機で使用したガス・お湯の状況を確認できます

- 0:00から次の0:00までの使用分を「1日分」として、積算します。
- 給湯暖房機を通らないガス(ガスコンロ、ファンヒーターなど)や給湯暖房機を通らない水道(トイレ、屋外水栓など)の使用分は、積算しません。
- 運転スイッチ「切」時にお湯側から水を出した場合は、給湯暖房機内を通るので「お湯使用分」として積算します。

- マルチ計測ユニットがある場合は

- 「家中の電気使用分」も確認できます。
- マルチ計測ユニットとパルス出力対応のガスメーター/水道メーターがある場合は、「家中のガス・湯水・電気使用分」の状況を確認できます。(給湯暖房機を通らないガス(ガスコンロ、ファンヒーターなど)や、給湯暖房機を通らない水道(トイレ、屋外水栓など)の使用分も含みます)

- 表示する値は、実際の使用量や料金とは異なります

- リモコンに表示する使用量・料金などの値は目安です。
- リモコンに表示する料金に基本料金は含まれません。
- ガス・水道・電気の料金は、ご家庭に設置されている各メーターの使用量に応じて請求されます。リモコンに表示する金額で請求されることはありません。(特にガス・水道については、給湯暖房機以外で使用する場合があるため、請求額が大きく異なります)
- ガス・水道・電気の実際の単価料金は、使用量に応じて変動します。

エネルギーでガスやお湯などの使用状況を見る

# エネルギーックの設定を変更する

- 台所リモコンで設定します。(設定中はエネルギーックを表示します)
- 電気・ガス・水道の単価料金は、それぞれの「使用量のお知らせ」などの明細書を参考にしてください。(各明細書について不明な場合は、それぞれの事業者にお問い合わせください)
- 目標値を変更する場合は、明細書を参考にしてください。
- CO<sub>2</sub>排出量は、各エネルギーの使用量にCO<sub>2</sub>換算値をかけた値で表示します。

★：初期設定

1 変換したい内容の番号を確認	2 台所リモコンで「切」	3 変換したい番号を選ぶ	4 エネルギーックを押す	5 終了は「入」または約60秒放置
CO <sub>2</sub> 排出量のエネルギーの種類を変更したい	1	1 3	1: ガスのみ 2: お湯のみ 3: ガス+お湯★	4: 電気のみ 5: 電気+ガス 6: 電気+お湯 7: 電気+ガス+お湯★
常に表示するエネルギーックの表示内容を変更したい	2	2 0	マルチ計測ユニットなし 0: お湯★ 1: ガス 2: お湯 3: 自動切り替え	マルチ計測ユニットあり 0: 電気★ 1: ガス 2: お湯 3: 自動切り替え
常に表示する電気使用量表示の内容を変更したい	3	3 0	0: 時計と現在の電気使用量の交互表示★ 1: 現在の電気使用量を表示しない 2: 現在の電気使用量のみ表示	
【マルチ計測ユニットがある場合】電気の単価料金を変更したい	4	4 20	0~999 円/kWh 料金表示を出したくない場合は、0に設定してください。	(★: 20)
【マルチ計測ユニットがある場合】電気の1か月の使用量の目標値を変更したい	5	5 0	0~9999 kWh 0に設定すると、目標が自動的に設定されます。	(★: 0)
ガスの単価料金を変更したい	6	6 100	0~999 円/m <sup>3</sup> 料金表示を出したくない場合は、0に設定してください。	(★: 100)

★：初期設定

1 変換したい内容の番号を確認	2 台所リモコンで「切」	3 変換したい番号を選ぶ	4 エネルギーックを押す	5 終了は「入」または約60秒放置
ガスの1か月の使用量の目標値を変更したい	7	7 0	0~999 m <sup>3</sup> 0に設定すると、目標が自動的に設定されます。	(★: 0)
水道の単価料金を変更したい	8	8 200	0~999 円/m <sup>3</sup> 料金表示を出したくない場合は、0に設定してください。	(★: 200)
水道の1か月の使用量の目標値を変更したい	9	9 0	0~999 m <sup>3</sup> 0に設定すると、目標が自動的に設定されます。	(★: 0)
エネルギーックの表示をやめたい	10	10 on	on: 表示する★ of: 表示しない	
【マルチ計測ユニットがある場合】電気のCO <sub>2</sub> 換算値を変更したい	11	11 0.69	0.01~9.99 kgCO <sub>2</sub> /kWh (★: 0.69...火力発電のCO <sub>2</sub> 排出係数(中央環境審議会地球環境部会目標達成シナリオ小委員会「中間とりまとめ」2001年より))	
ガスのCO <sub>2</sub> 換算値を変更したい	12	12 2.29	0.01~9.99 kgCO <sub>2</sub> /m <sup>3</sup> (★: 2.29...都市ガス13Aの代表組成より)	
水道のCO <sub>2</sub> 換算値を変更したい	13	13 0.36	0.01~9.99 kgCO <sub>2</sub> /m <sup>3</sup> (★: 0.36...環境省発表資料より)	
エネルギーック設定を初期設定に戻したい	14	14 of	表示がonになり、初期設定に戻る	

エネルギーックの設定を変更する

# 使い勝手にあわせて設定を変更する

★：初期設定

1まず	2	3	4	5 終了は
変更したい内容の番号を確認	運転入切 → みる自動	変更したい番号を選ぶ	みる自動 → 内容を	運転入切 「入」 または 約60秒放置
声によるお知らせ(音声ガイド)を消したい	1 台所 浴室 それぞれ	1 on	1 on 1 of	on：あり★ of：なし
表示の節電をやめたい 時計を いつも表示させたい	2 台所 浴室 それぞれ	2 1	2 1 2 3	1：表示の節電をする★ 2：表示の節電をしない 3：表示の節電をしない/運転スイッチ「切」でも時計を表示する
ふろ配管クリーンを手動でしたい	3 台所 または 浴室	3 of	3 of 結露を押す	すぐにふろ配管クリーン開始 (運転スイッチが「入」になります)
自動保温・自動たし湯の 時間を変更したい 自動保温・自動たし湯は いらない (自動たし湯は全自動タイプのみ)	4 台所 または 浴室	4 4	4 0 4 9	0：沸き上がり後、自動保温・自動たし湯をしません 1～9：1～9時間 (★：4)
【全自動タイプのみ】 自動ふろ配管クリーン をしないようにする (または、するようにする)	5 台所 または 浴室	5 2	5 1 5 3	1：自動ふろ配管クリーンをする 運転スイッチ「切」時でも、自動ふろ配管クリーンをします。(この場合は水で流します) 2：運転スイッチ「入」時のみ、自動ふろ配管クリーンをする★ 3：自動ふろ配管クリーンをしない
【全自動タイプのみ】 沸き上がり後の自動たし湯を したくない(したい)	6 台所 または 浴室	6 on	6 on 6 of	on：沸き上がり後、自動保温・自動たし湯をする★ of：沸き上がり後、自動保温のみする
【インターホン機能付の場合】 インターホンの 呼び出し音量を変えたい	7 台所 浴室 それぞれ	7 2	7 1 7 3	1：小 2：中★ 3：大
リモコンの音量を 変えたい	8 台所 浴室 それぞれ	8 2	8 0 8 3	0：消音 1：小 2：中★ 3：大
給湯・シャワーの 温度を制限したい	11 台所 または 浴室	11 60	11 32 11 60	上限の温度(℃)： 32、35、37～48(1℃きざみ)、 50、55、60★

1まず	2	3	4	5 終了は
変更したい内容の番号を確認	運転入切 → みる自動	変更したい番号を選ぶ	みる自動 → 内容を	運転入切 「入」 または 約60秒放置
おふろを早く沸かしたい	12 台所 または 浴室	12 on	12 on 12 of	on：給湯中はお湯はりを中断する★ ・中断した分、沸き上がりが遅くなります。 ・お湯を使い終わると再開します。 of：給湯とお湯はりを同時に使う ・「on」設定時よりも早く沸き上がります。 ・お湯の出が速くなる場合があります。 ・給湯・シャワーは、ふろ温度のお湯が出ます。
【浴室リモコンで追っただき する場合】 少し熱めに 追っただきたい	13 浴室	13 0	13 0 13 2	0：浴槽のお湯の温度+約1℃まで追っただき★ 1：浴槽のお湯の温度+約2℃まで追っただき 2：浴槽のお湯の温度+約3℃まで追っただき ※それぞれの温度まで設定温度に達していなかった場合には、設定温度まで沸かします。
沸き上がりのお知らせを 何度かしてほしい 沸き上がりのお知らせは いらない	14 台所 または 浴室	14 1	14 0 14 2	0：お知らせをしない 1：お知らせを1回する★ 2：お知らせをくりかえす (1回目はメロディ+音声でお知らせ、その後約1分おきに「ビビビ」+音声を5回くりかえし) ※台所リモコンで追っただきした場合や追っただき保温時の追っただき完了のお知らせも含まれます。
【浴室リモコンで追っただき する場合】 追っただき完了の お知らせをしてほしい	15 浴室	15 of	15 on 15 of	on：お知らせをする(浴室・台所とも) of：お知らせをしない★
【対応する浴室暖房乾燥機 がある場合】 浴室乾燥終了の お知らせをしてほしい	17 台所 または 浴室	17 of	17 on 17 of	on：お知らせをする(浴室・台所とも) of：お知らせをしない★
機器の水抜きをする	18 台所 または 浴室	18 of	18 of 結露を押す	表示がonになり、すぐに機器の水抜き開始 ※機器の水抜き中にofを選択すると機器の水抜きを中止します。
ユーザー設定を 初期設定に戻したい	19 台所 または 浴室	19 of	19 of 長押し (ビッと鳴るまで 約5秒間)	表示がonになり、初期設定に戻る ※番号5「自動ふろ配管クリーン」と番号22「静音」の設定は、初期設定には戻りません。 ※リモコンの音量も初期設定に戻ります。

使い勝手にあわせて設定を変更する

(つづく)

# 使い勝手にあわせて設定を変更する(つづき)

\* memo \*

(つづき)

★：初期設定

**1**まず  
変更したい内容の  
番号を確認

**2** 運転入切 → みる自動  
「切」  
ビツと鳴るまで  
押す(約2秒間)

**3** 変更したい  
番号を選ぶ

**4** みる自動 → 内容を  
押す → 変更する

**5** 終了は  
運転入切「入」  
または  
約60秒放置

ぶろ温度や沸き上がりの 温度を制限したい	20	浴室	20 oF	20 oF 20 33 20 48	oF：上限の温度は48℃★ 33~48：上限の温度は設定した値
暖房時の音が気になる <静音>	22	台所	22 oF	22 on 22 oF	on：暖房開始時の暖房能力を下げて運 転音を下げる(冷え込みが厳しい ときは、あたたまりにくいことが あります) oF：通常運転★
呼び出し音の種類を 変えたい	27	台所 浴室 それぞれ	27 1	27 1 27 2	1：呼び出し音1★ 2：呼び出し音2
沸き上がる前 のお知らせは いらない	28	台所 または 浴室	28 on	28 on 28 oF	on：お知らせをする★ oF：お知らせをしない

# 故障・異常かな？と思ったら

●機器本体編の取扱説明書の内容も併せてお読みください。

リモコンの表示や画面など		
こんなときは	こんなことが考えられます	処置
運転ランプが点灯しない	停電している。 電源プラグが抜けている。	復旧を待つ。 電源プラグの確認を。
時計表示が「- : -」になっている	停電後または電源プラグを抜いたあと、再通電して時計を表示させると「- : -」になる場合があります。	時計を合わせ直す。(P14)
表示の節電の状態にならない	ユーザー設定の番号2が「2」が「3」になっている。 給湯温度を60℃に設定している場合や、ふる自動ランプ点灯中は、表示の節電はしません。	P52 異常ではありません。
リモコンの画面表示がいつのまにか消えている	リモコンの節電のため、「表示の節電」機能を備えています。お湯を使わないまま、またはスイッチを押さないまま約10分(浴室リモコンでは、おふろの機能を使った場合約1時間)たつと画面表示が消えます。 ※ecoスイッチ「入」中は、約1分で節電します。	お湯を使ったり、スイッチを押すと、表示の節電を解除します。
リモコンのスイッチを押しても、そのスイッチの動作しないときがある	画面が暗くなっているとき(表示の節電中)にスイッチを押すと、優先スイッチやecoスイッチなど、スイッチによっては表示の節電の解除のみするものがあります。	異常ではありません。
リモコンのスイッチや表面のビニールが破れてきた、はがれてきた、浮き上がって空気が入っている	表面のビニールは保護シートです。はがさずに使用してもはがして使用してもかまいません。はがさずに使用した場合は、よく触れる部分などが破れてきたりはがれてきたりしますが、そこからリモコンに水が入って故障することはありません。	気になる場合は保護シートをはがす。
リモコンに  マークが点灯している	凍結予防のためポンプが作動しているときに点灯します。	異常ではありません。
そんなに使ってないはずなのにOVERの表示が出る	【お湯の使用量は今までと変わらないのに出る場合】 気温が低くなると水温が下がり、ガスの消費量が増えるため、OVERが出やすくなります。 【入居後の使い始めの場合】 機器の設置後～前日までの使用分の平均が目標値になるため、今日の使用量がそれを越えるとOVERが出ます。 【旅行などでしばらく使わなかった場合】 過去2週間の使用量がない(または少ない)ため、OVERが出ます。	いずれの場合も異常ではありません。数日間使ってガスの消費量が目標値(過去2週間の使用量の平均)を下回ると、OVERが消えます。
リモコンの時計表示部に3桁の数字が点滅している	不具合が生じている可能性があります。	機器本体編の取扱説明書をご覧ください。
【P46でお湯カウンター表示をするよう設定している場合】お湯カウンター表示が消えた	お湯を止めるなど、約10秒後に時計表示に戻ります。また、以下の場合は、表示が消えて積算がリセットします。 ●運転スイッチを「切」にしたとき ●お湯を止めて10分以上経過 ●ふる自動をしたとき ●ふる配管クリーンをしたとき ●リモコンに故障表示したとき	異常ではありません。
【P46でお湯カウンター表示をするよう設定している場合】お湯を使っていないのにお湯カウンター表示が出る	以下の場合も、お湯カウンター表示が出ます。 ●浴室以外でお湯を使ったとき ●たし湯 ●たし水 ●保温時の自動たし湯(全自動タイプのみ)	異常ではありません。
【ミストサウナ準備完了お知らせ機能がある浴室暖房乾燥機の場合】台所リモコンでミストサウナ準備完了お知らせが鳴らない	この機能に対応しない給湯暖房機をお使いの場合は、お知らせは鳴りません。 浴室暖房乾燥機がミストサウナ準備完了お知らせをしないう設定になっている。	異常ではありません。 浴室暖房乾燥機の取扱説明書に変わります。

【インターホン機能付の場合】インターホンやBGM機能について		
こんなときは	こんなことが考えられます	処置
相手の声が聞こえない	台所リモコンは通話スイッチを押しながら話をしますが、その間は浴室の声は聞こえません。	スイッチから手を離すと、浴室の声聞こえます。
キーンなどの大きな音がする	浴室リモコンと台所リモコンの設置場所が近い場合、ハウリング(キーンなどの大きな音がする現象)を起こすことがあります。	音量を下げて使用してみる。直らない場合は、販売店または、もよりの大阪ガスにご相談を。
音楽が聞こえない	リモコンが運転スイッチ「入」になっていない。 音楽プレーヤーのプラグが、台所リモコンの入力端子にしっかり差し込まれていない。 音楽プレーヤーが「再生」になっていない。 音楽プレーヤーの音量が消音になっている(または音量が小さい)。 リモコンのBGM音量が「0」になっている。	運転スイッチを「入」にする。 プラグをしっかりと差し込む。 音楽プレーヤーを「再生」にする。 音楽プレーヤーの音量を調節する。
リモコンのBGM音量を「1」(小)にしても音が割れる	音楽プレーヤーの音量が大きくと、リモコンのBGM音量を「1」(小)にしても、音が大きかったり割れたりします。	P43 インターホンが終了すると、音楽が再開します。(その間、音楽プレーヤーは停止しません)
音量スイッチで音量を変えたのに、リモコンの操作音や音声ガイドの音量、通話音量、BGM音量が変わらない	それぞれの音量は、それぞれ別に設定・記憶します。	台所リモコンの入力端子からプラグを抜き、再度差し込むと、再開します。 音楽プレーヤーとリモコンの両方で、ちょうどよく聞こえるよう音量を調節する。
ステレオの音楽を再生しているのに、モノラルに聞こえる	リモコンのスピーカーは1つなので、音源や音楽プレーヤーがステレオでも、モノラル(L+R)で再生します。	異常ではありません。
Lチャンネルだけが聞こえる	モノラルタイプの接続コードやアダプターを使用すると、Rチャンネルの音が出ないため、Lチャンネルだけが聞こえます。	接続コード類は必ずステレオタイプのものを使用する。
雑音がある	電波や電磁波の発生する機器*の影響を受け、雑音が聞こえることがあります。 *電子レンジ、無線LAN(ルーターなど)、ワイヤレス機器(ドアホン、TV、ステレオ、パソコンなど)	それらの機器を台所リモコンから離す。

エネルギー		
こんなときは	こんなことが考えられます	処置
【パルス出力対応の水道メーターがある場合】リモコンに表示する水道使用量が、水道局の明細書より著しく少ない	パルス出力対応の水道メーターの使用が長期間にわたる場合、水道メーターがパルスのデータを正しく出力できなくなっている可能性があります。	改善するためには、水道メーターの交換が必要です。(水道メーターを設置した会社にお問い合わせください)

故障・異常かな？と思ったら

## 設定したふろ湯量にならないときは(水位のリセット)／全自動タイプのみ

機器本体編の取扱説明書「故障・異常かな?と思ったら:設定したふろ湯量どおりに沸き上がらない」を確認しても、設定した湯量にならない場合は、下記の手順で水位のリセットをお試しください。  
※水位のリセットには30分以上かかります。途中で止めると水位のリセットができません。

### 手順 操作できるリモコン [浴室]

#### 1 浴槽のお湯(水)を空にしてから、排水栓を閉める

#### 2 ①運転スイッチを押して「入」にし ②ふたの中のふろ湯量スイッチを押して、お好みの湯量にする



★**ヒント**  
•わからない場合は「6」にしてください。

#### 3 運転スイッチを押して「切」にする

#### 4 たし湯スイッチとたし水スイッチを同時に長押しする(ピッと鳴るまで(約2秒間))



》**しくみ**  
•自動的に運転スイッチとふろ自動スイッチが「入」になり、ふろ自動が始まります。

#### 5 ふろ自動が完了するまでそのままにする

沸き上がるとメロディでお知らせします

#### 6 ふろ自動の完了後、それでも湯量がおかしい場合は、販売店または、もよりの大阪ガスに連絡してください

！**注意**  
•途中でふろ自動スイッチの「入」「切」などはしないでください。

## サービスを依頼される時

- サービスおよび保証は機器本体に準じますので、機器本体編の取扱説明書・保証書をご覧ください。
- この取扱説明書と機器本体編の取扱説明書の「故障・異常かな?と思ったら」を調べていただき、なお異常のあるときは、販売店または、もよりの大阪ガスにご連絡ください。  
(故障表示の内容や処置については、機器本体編の取扱説明書をご覧ください)

# リモコン音声一覧

●スイッチ操作をおこなったときの音声、トップ画面で設定をしたときの音声、スイッチ操作をしなくても出る音声について、一例を記載しています。

機器の動き	操作と条件		音声(抜粋)
運転「入」	運転スイッチ「入」	そのとき給湯温度が55℃以下だったら	(運転入音)
		そのとき給湯温度が60℃だったら	(運転入音)熱いお湯が出ます
時計合わせ	時計合わせスイッチを押す	押したとき	時刻が変更できません 給湯温度スイッチで変更してください
		時計合わせ完了	設定しました
お湯の温度変更	給湯温度スイッチで変更	給湯温度55℃以下に変更	給湯温度を○度に変更しました
		給湯温度60℃に変更	熱いお湯が出ます 給湯温度を60度に変更しました
		そのリモコンが優先でなかったら	(ビビビ)
優先	優先スイッチ「入」		給湯温度が変更できません
	優先スイッチ「切」		給湯温度が○度に変更されました
	優先切替後、給湯温度が60℃になったとき		熱いお湯が出ます 給湯温度が60度に変更されました
ふろ自動	ふろ自動スイッチ「入」		お湯はりをします おふろの栓の閉め忘れに注意してください
		沸き上がりが近づくと	(ビビビ)もうすぐおふろが沸きます
		沸き上がり	(沸き上がりメロディ)おふろが沸きました
保温時間変更	保温時間スイッチを押す	押したとき	おふろの保温時間を変更できます
		1h~9hに変更すると	保温時間を○時間に変更しました
		oFに変更すると	保温なしに変更しました
ふろ温度変更	ふろ温度スイッチで変更		おふろの温度を○度に変更しました
ふろ湯量変更	ふろ湯量スイッチで変更	押したとき	おふろの湯量を変更できます
		変更すると	おふろの湯量を○に変更しました
追いだき	追いだきスイッチ「入」		追いだきをします
		台所リモコンで追いだきしたら	沸き上がりが近づくと (ビビビ)もうすぐおふろが沸きます
		追いだき完了	(沸き上がりメロディ)おふろが沸きました
	追いだきスイッチを長押し(追いだき保温)		追いだき後、保温します
たし湯	たし湯スイッチ「入」		たし湯をします
たし湯量変更	たし湯中に、ふろ湯量スイッチで変更	湯量点滅が消えたあとに押したとき	たし湯の量を変更できます
		変更すると	たし湯の量を変更されました
たし水	たし水スイッチ「入」		たし水をします
たし水量変更	たし水中に、ふろ湯量スイッチで変更	湯量点滅が消えたあとに押したとき	たし水の量を変更できます
		変更すると	たし水の量を変更されました

機器の動き	操作と条件		音声(抜粋)
ふろ予約	ふろ予約スイッチ「入」		ふろ自動の予約ができます 給湯温度スイッチで変更してください
		時計合わせをしていなかったら	(ビビビ)
		ふろ予約スイッチを押して予約完了	ふろ自動の予約を設定しました おふろの栓の閉め忘れに注意してください
	ふろ予約解除		ふろ自動の予約を解除しました
【暖房入/切スイッチがある場合】 暖房	暖房入/切スイッチ「入」		暖房を開始します
	暖房入/切スイッチ「切」		暖房を停止します
【暖房予約スイッチがある場合】 暖房予約	暖房予約スイッチ「入」		暖房の予約ができます 給湯温度スイッチで変更してください
		時計合わせをしていなかったら	(ビビビ)
		暖房予約スイッチを押して予約完了	暖房の予約を設定しました
	暖房予約スイッチ「切」		暖房の予約を解除しました
【浴室暖房スイッチがある場合】 浴室暖房	浴室暖房スイッチ「入」		浴室の暖房を開始します
	浴室暖房スイッチ「切」		浴室の暖房を停止します
ふろ配管クリーン	開始時		おふろの配管クリーンを開始します
音量変更	音量スイッチを押すと		音量が変更できます
	音量スイッチまたは給湯温度スイッチで変更		音量を○に変更しました
呼び出しまたは通話	呼出スイッチ「入」または 通話スイッチ「入」		(呼び出し音) ※浴室リモコンで呼出スイッチを「入」にしたときは、台所リモコンでは呼び出し音のあとに「おふろで呼んでいます」とお知らせします。
eco	ecoスイッチ「入」		エコの設定をしました 給湯温度スイッチで変更してください
	ecoスイッチ「切」		エコの設定を解除しました
エネルギーック	エネルギーックスイッチ「入」		○○の今日の実績です
	エネルギーックスイッチ「切」		(ビビッ)
	今日/昨日スイッチを押して切り替え		○○の昨日の(今日の)実績(目標)です
	給湯温度スイッチを押して実績と目標を切り替え		○○の今日の(昨日の)実績(目標)です

# 設定範囲と初期設定

\* memo \*

項目	初期設定	設定範囲
給湯温度〈℃〉	40	32、35、37～48(1℃きざみ)、50、55、60
ふろ温度〈℃〉	40	33～48
保温時間〈h(時間)〉	4	oF(保温なし)、1、2、3、4、5、6、7、8、9
ふろ湯量 ※	6	1～11
たし湯量〈リットル〉	20	10、20、40、60、80、100
たし水量〈リットル〉	10	10、20、30、40、50、60
リモコンの音量	2	0(消音)、1(小)、2(中)、3(大)
【インターホン機能付のみ】通話音量	2	1(小)、2(中)、3(大)
【インターホン機能付のみ】BGM機能の音量	2	0(消音)、1(小)、2(中)、3(大)
ひかえめ給湯量〈リットル/分〉	8	8、10、12、――(お湯の量は抑えません)
時計表示	(未設定時)	――

※

ふろ湯量表示	1	2	3	4	5	6	7	8	9	10	11
全自動タイプ (目安水位：cm)	28	30	32	34	36	38	40	42	44	46	48
自動タイプ (目安湯量：リットル)	130	140	150	165	180	200	220	245	270	300	330

# 給湯暖房機

## 取扱説明書

### リモコン操作編

リモコン型番

238-N316型

浴室リモコン

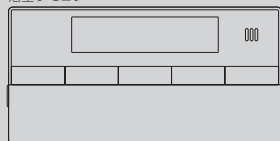

まずはじめに

ご使用前に

お湯・シャワー

おふろ

暖房

その他の機能

eco(エコ)

ユーザー設定

困ったとき

ご参考

SHC802J



## この取扱説明書の見かた

このたびは大阪ガスの浴室リモコンをお求めいただきまして、まことにありがとうございます。

- この取扱説明書をよくお読みになって、正しくご使用ください。なお、ご不明な点があれば販売店または、もよりの大阪ガスにお問い合わせください。
- この取扱説明書は別冊の機器本体編の取扱説明書(保証書付)と併せて、いつでもご覧になれるところに保管してください。

### リモコン操作に関する内容のみ記載しています

- 給湯暖房機については、別冊の機器本体編の取扱説明書で説明していますので、併せてお読みください。
- その他の別売品リモコンをお使いの場合は、それぞれの取扱説明書をご覧ください。

### 絵表示の説明

- ▶ **しくみ** リモコンや給湯暖房機のしくみ
- ▶ **ヒント** 使いかたのヒント
- ▶ **注意** ご注意ください
- ▶ **参照** 参照先 または 参照ページ

### 文中の(PO)の数字は参照ページを表します

### 説明中のリモコン表示画面は一例です

実際の表示画面は、設置状態や使用状況によって異なります。

### お使いの製品の製品タイプを確認してください

この製品シリーズは、製品タイプ(全自動タイプ/自動タイプ)によって異なる機能があります。機器本体編の取扱説明書「製品タイプ・製品の型番をご確認ください」をご確認のうえ、必要なページをお読みください。

## こんなことができます

運転スイッチを「入」にして  
給湯栓やシャワーを開けるとお湯が使えます



自動でお風呂の沸かしができます  
また、お湯をあつくしたり、ぬるくしたり、  
増やしたりすることもできます



お湯・シャワー

暖房できます



お風呂

暖房

お風呂の配管を  
きれいなお湯で流します  
<お風呂配管クリーン>

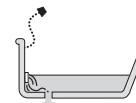

その他の機能

お湯の量や  
温度を抑えて  
省エネ・節約できます

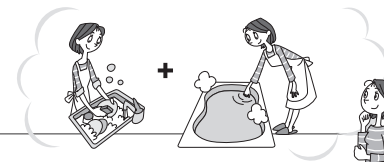

eco(エコ)

ユーザー設定

使い勝手にあわせて  
いろいろな設定が変更できます

## まずはじめに

この取扱説明書の見かた	2
こんなことができます	3
もくじ	4
必ずお守りください(安全上の注意)	5

## ご使用前に

各部のなまえとはたらき(リモコン)	6
スイッチ部	6
表示画面	8
時計をあわせる	10

## お湯・シャワー

お湯を出す	11
お湯の温度を調節する	12

## お風呂

お風呂を沸かすく風呂自動	13
全自動タイプと自動タイプで、お湯はりのしくみが異なります	13
浴槽が空の状態から沸かす場合	14
自動保温・自動たし湯の時間を変更する	16
残り湯を沸かし直す場合	17
沸き上がりのふる温度を調節する	18
沸き上がりのふる湯量を調節する	19
ぬるいお風呂のお湯を沸かすく追いだき	20
お風呂のお湯を増やすくたし湯	22
お風呂のお湯をぬるくするくたし水	23
お風呂沸かしを予約するく風呂予約	24

## 暖房

暖房する	26
------	----

## その他の機能

ふる配管クリーンについて	27
リモコンの音量を変更する	28

## eco(エコ)

「ecoスイッチ」でかんたんエコライフ	29
「ecoスイッチ」で省エネ・節約する	30
「eco」の内容をお好みで変更する 〈お好みeco設定〉	31

## ユーザー設定

使い勝手にあわせて設定を変更する	32
------------------	----

## 困ったとき

故障・異常かな?と思ったら	34
設定したふる湯量にならないときは(水位のリセット)	35

## ご参考

アフターサービスについて	36
リモコン音声一覧	37
設定範囲と初期設定	39

機器本体編の取扱説明書の内容も併せてご覧ください。

お使いになる方や他の方への危害・財産への損害を未然に防止するために、つぎのような区分・表示をしています。いずれも安全に関する重要な内容ですので、必ずお守りいただき、内容をよく理解して正しくお使いください。

**警告** この表示を無視して誤った取り扱いをすると、人が死亡、重傷を負う可能性、または火災の可能性が想定される内容を示しています。

**注意** この表示を無視して誤った取り扱いをすると、人が傷害を負う可能性や物的損害のみの発生が想定される内容を示しています。

**お願い** 安全に快適に使用していただくために、理解していただきたい内容を示しています。

## 警告

シャワー使用時に使用者以外が、リモコンの温度を変えたり、運転スイッチを「切」にしたりしない



禁止

高温に変更されたときのやけど予防のため。また、低温に変更されたり運転スイッチを「切」にされると、冷水になって使用者が驚く原因になります。

シャワーなどお湯の使用時は、リモコンに表示の温度をよく確かめ、手で湯温を確認してから使用する



高温注意

60℃の高温で使ったあと、あらためて使用するときは特に注意してください。やけど予防のため。



浴槽の湯温を手で確認してから入浴する



やけど予防のため。

## 注意

リモコンには磁石を使用しています

磁石の力は非常に微弱ですが、ペースメーカーなど医療機器を使用している方は、医師とご相談のうえ使用してください。

スピーカーに耳を近づけない

大きな音が出る場合があります。聴覚障害などを引き起こす原因になります。

## お願い

リモコンは0℃～50℃の室温で使用する

故障の原因になります。

リモコンを設置している浴室で、ドライサウナを使用しない

ミストサウナを使用される場合も、50℃以下の室温でご使用ください。

リモコンの掃除には、塩素系・酸性・アルカリ性の洗剤や研磨剤入りの洗剤、ベンジン・シンナーなどの有機溶剤を使用しない

変色や変形・割れなどの原因になります。

リモコンに故意に水をかけない

防水型ですが、多量の水は故障の原因になります。

リモコンに、シャンプー・リンス・入浴剤などを故意にかけない

変色などの原因になります。

リモコンを子供がいたずらしないよう注意する

リモコンのふたに衝撃を与えない

リモコンのふたが破損する原因になります。ふるふたを取り扱うときなどは、リモコンのふたに当たらないよう注意してください。

リモコンを分解しない

故障や、思わぬ事故の原因になります。

## 各部のなまえとはたらき(リモコン)

## スイッチ部

各スイッチは押して操作します。  
スイッチを押すと操作音が鳴り、操作の内容を音声でお知らせします。

(ふたを開けた状態です)

## ● 浴室リモコン &lt;別売品&gt;

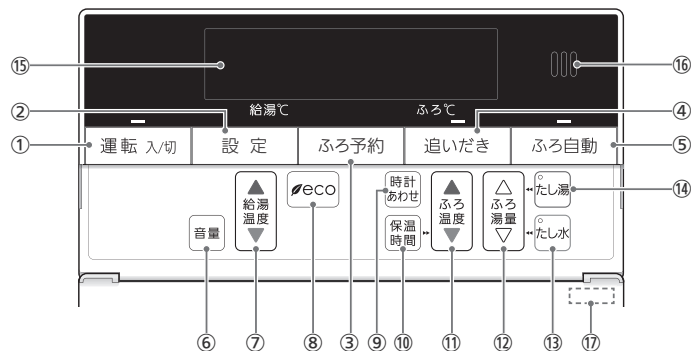

- ① 運転スイッチ・ランプ  
運転の「入」「切」に。
- ② 設定スイッチ  
使い勝手に合わせて設定を変更するとき。(P32)
- ③ ふろ予約スイッチ  
お好みの時刻にお風呂を沸かすよう設定するとき。(P24)
- ④ 追だしスイッチ・ランプ  
ぬるいお風呂のお湯を沸かすとき。(P20)
- ⑤ ふろ自動スイッチ・ランプ  
お風呂にお湯をためて沸かすとき。(P14)
- ⑥ 音量スイッチ  
リモコンの音量を変更するとき。(P28)
- ⑦ 給湯温度スイッチ  
・給湯やシャワーのお湯の温度の設定に。(P12)  
・その他の設定を変更するとき。
- ⑧ ECO(エコ)スイッチ  
・このスイッチひとつで、給湯・お風呂がエコな運転になります。(P30)  
・「eco」の内容を変更するとき。(P31)
- ⑨ 時計あわせスイッチ  
時計をあわせるとき。(P10)
- ⑩ 保温時間スイッチ  
自動保温・自動たし湯の時間を変更するとき。(P16)
- ⑪ ふろ温度スイッチ  
・ふろ温度の設定に。(P18)  
・自動保温・自動たし湯の時間を変更するとき。(P16)
- ⑫ ふろ湯量スイッチ  
ふろ湯量・たし湯量・たし水量の設定に。(P19,22,23)
- ⑬ たし水スイッチ・ランプ  
お風呂に水をたしてぬるくするとき。(P23)
- ⑭ たし湯スイッチ・ランプ  
お風呂にお湯をたして増やすとき。(P22)
- ⑮ 表示画面  
・リモコンの節電のため、「表示の節電」機能を備えています。  
お湯を使わないまま、またはスイッチを押さないまま約10分(浴室リモコンの場合、お風呂の機能を使った場合は約1時間)たつと、表示が消えます。(運転ランプとふろ予約中のふろ予約マークは点灯)  
※ECO(エコ)スイッチ「入」中は、約1分で節電します。(P29)  
・スイッチを押したり、お湯を使ったりすると、「表示の節電」を解除します。  
※下記のスイッチは、1回押すだけで「表示の節電」を解除し、同時に機能もはたります。  

ふろ自動スイッチ	追だしスイッチ
たし湯スイッチ	たし水スイッチ
温浴スイッチ	呼出スイッチ
- ⑯ スピーカー
- ⑰ リモコン型番

- ・給湯温度を60℃に設定している場合は、安全のため、「表示の節電」はしません。
- ・ふろ自動ランプ点灯中は、「表示の節電」はしません。

# 各部のなまえとはたらき(リモコン)

# (つづき)

## 表示画面

下記の表示画面は説明用です。実際は、運転の状態によって、異なる表示をします。

### ● 浴室リモコン <別売品>

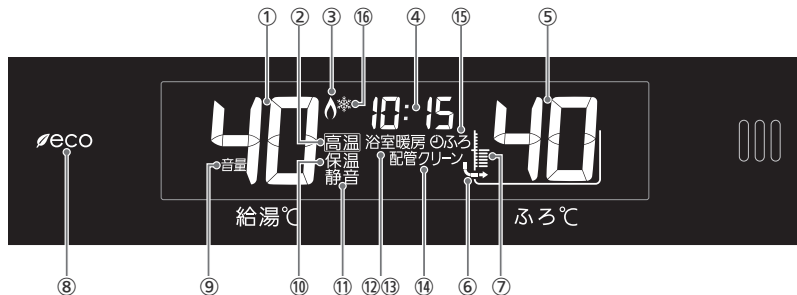

#### ① 給湯温度表示

#### ② 高温表示

給湯温度を60℃に設定したときに点灯。(P12)

#### ③ 炎マーク

給湯・お湯はり・追いだし・保温または暖房など、燃焼中に点灯。

#### ④ 時計表示

##### 故障表示

不具合が生じたときに表示。(機器本体編の取扱説明書参照)

##### ひかえめ給湯量表示

ECO(エコ)スイッチを押すと、機器から出るお湯の量(リットル/分)が約10秒間点滅。(P30)

##### たし湯量/たし水量表示

たし湯量・たし水量の設定中に点滅。(P22,23)

#### ⑤ ふろ温度表示

##### ふろ湯量表示

ふろ湯量の設定中に点滅。(P19)

#### ⑥

お風呂を沸かしているときや、浴槽への注湯(注水)中に動きます。(P14,20,22,23,27)

※自動保温・自動たし湯時は表示しません。

#### ⑦ ふろ湯量目盛

- ・ふろ湯量を目盛で表示。
- ・ふろ自動ランプ点滅中に動きます。(P14)

#### ⑧ eco(エコ)マーク

eco(エコ)スイッチ「入」時に点灯。(P30)

#### ⑨ 音量表示

音量の表示中に点灯。(P28)

#### ⑩ 保温表示

追いだし保温中に点灯。(P20)

#### ⑪ 静音表示

静音設定中に点灯。(P33)

#### ⑫ 暖房表示 暖房

暖房中に点灯。(P26)

#### ⑬ 浴室暖房表示 浴室暖房

設置状況によっては、浴室暖房中に点灯。

#### ⑭ 配管クリーン表示

ふろ配管クリーン中に点灯。(P27)

#### ⑮ ふろ予約マーク

ふろ予約中に点灯。(P24)

#### ⑯ 凍結予防運転中マーク

凍結予防のためにポンプが作動しているときに点灯。(機器本体編の取扱説明書参照)

# 時計をあわせる

## 手順

### 1 ふたの中の時計あわせスイッチを押す



表示例

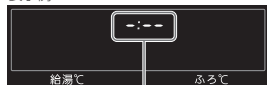

点滅

» **しくみ**

●運転スイッチの「入」「切」に関係なく、設定できます。

### 2 給湯温度スイッチを押して時計をあわせる



例：10時15分

» **しくみ**

●一度押すごとに1分ずつ、長押しすると10分ずつ変わります。

### 3 時計あわせスイッチを押す



表示例(運転スイッチ「入」時)



「:」のみ点滅

【時計あわせ 完了】

» **しくみ**

●約60秒そのままにしても設定完了します。

## お知らせ

- 停電後または電源プラグを抜いたあと、再通電して時計を表示させると「- : -」になる場合がありますので、時計をあわせ直してください。
- 通常、運転スイッチを「切」にすると時計表示も消えますが、運転スイッチを「切」にしても時計表示をするよう、設定を変更できます。(P32の番号2)

# お湯を出す

## 手順

### 1 運転スイッチを押して「入」にし、給湯温度を確認する



表示例



給湯温度

» **しくみ**

●運転ランプ点灯。

### 2 給湯栓を開ける または シャワーを出す

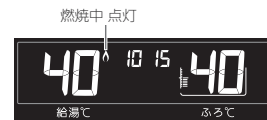

### ■ お湯を止めたいとき

#### 給湯栓を閉める または シャワーを止める

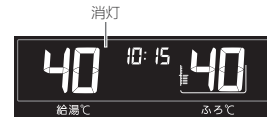

**警告**

シャワーなどお湯の使用時は、リモコンに表示の温度をよく確かめ、手で湯温を確認してから使用する  
60°Cの高温で使ったあと、あらためて使用するときは特に注意してください。やけど予防のため。

**警告**

シャワー使用時に使用者以外が、リモコンの温度を変えたり、運転スイッチを「切」にしたりしない  
高温に変更されたときのやけど予防のため。また、低温に変更されたり運転スイッチを「切」にされると、冷水になって使用者が驚く原因になります。

## 手順

- ① 運転スイッチを押して「入」にし
- ② ふたの中での給湯温度スイッチを押し調節する

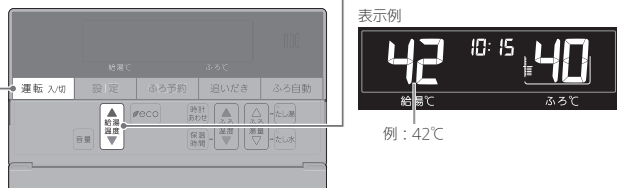

» **しくみ**  
 ● 運転ランプ点灯。  
 ● 1回押すごとに1段階ずつ、長押しすると連続で表示が変わります。ただし、44℃以上に上げるときは、1回ずつ押ししてください。

### お湯の温度の目安

32	35	37	38	39	40	41	42	43	44	45	46	47	48	50	55	60
ぬるめ		シャワー、給湯など						給湯など						高温		
食器洗いなど																

← 給湯温度の上限(最高温度)を設定できます(P32の番号11) →

- 目安の温度ですので、季節や配管の長さなどの条件により、実際の温度とは異なります。
- 夏季など水温が高いときに、低い給湯温度(ぬるめ、食器洗いなど)に設定した場合、設定された温度より高いお湯が出る場合がありますので、必要に応じて水を混ぜ湯温を確認してからお使いください。
- 表示の温度をよく確かめてから使用してください。高温で使ったあと、あらためて使用するときには特に注意してください。
- サーモスタット式混合水栓をご使用の場合、水栓によってハンドルの設定よりぬるいお湯が出る場合があります。その場合は、リモコンの給湯温度をハンドルの温度より5~10℃高めに設定してください。詳しくは水栓の取扱説明書をご覧ください。  
 ※ただし、ECO(エコ)の設定をすときは、リモコンの給湯温度をやけどしない温度に設定してください。(P29)



## 全自動タイプと自動タイプで、お湯はりのしくみが異なります

### 全自動タイプ

設定したふろ温度・ふろ湯量(水位:cm)で自動的にお湯はり

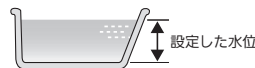

沸き上がり後は自動保温します



※「ごきげんオート」機能もついています。(下記)

お湯が減ると、自動的にたし湯して水位を保ちます



### 自動タイプ

設定したふろ温度・ふろ湯量(リットル)で自動的にお湯はり



沸き上がり後は自動保温します



お湯が減ったらたし湯で増やすことができます(P22)



お湯の温度を調節する  
お風呂を沸かす<ふろ自動>

### ぬるさを感じる前に追っだきします<ごきげんオート> /全自動タイプのみ

水位が上がると、入浴したことをセンサーが検知します。



約30秒後に追っだきを開始し、設定したふろ温度まであたためます。



» **しくみ**  
 ● ふろ自動ランプ点灯中にはたつきません。

- 自動保温・自動たし湯・追っだき・たし湯の終了後から約2分間、およびたし水の終了後から約15分間は、ごきげんオートははたらきません。



**警告** シャワー使用時に使用者以外が、リモコンの温度を変えたり、運転スイッチを「切」にしたらない  
 高温に変更されたときのやけど予防のため。また、低温に変更されたり運転スイッチを「切」にされると、冷水になって使用者が驚く原因になります。

## 浴槽が空の状態から沸かす場合

### 準備

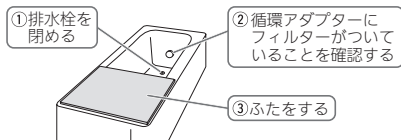

### 手順

1 ① 運転スイッチを押して「入」にし

② ふろ湯量・ふろ温度を確認する



- ▶ **しくみ**
- 運転ランプ点灯。
- ▶ **参照**
- ふろ温度調節(P18)
- ふろ湯量調節(P19)

2 ふろ自動スイッチを押して「入」にする



【ふろ自動 開始】



- ▶ **しくみ**
- ふろ自動ランプ点灯
- 約10秒後点滅。



【沸き上がり】



【自動保温・自動たし湯】

※自動たし湯は全自動タイプのみ

- ▶ **しくみ**
- 入浴できる状態に近づくと、音声でお知らせします。

- ▶ **しくみ**
- ふろ自動ランプ点灯。
- メロディでお知らせします。

- ▶ **しくみ**
- 燃焼中は炎マーク点灯。
- ▶ **参照**
- 自動保温・自動たし湯の時間や、自動たし湯の有無を変更できます。(P16、またはP32の番号4,6)

- ふろ自動をやめたいとき
- 沸き上がり後、自動保温・自動たし湯の必要がないとき

ふろ自動スイッチを押して「切」にする

- ▶ **しくみ**
- ふろ自動ランプ消灯。

おふろを沸かす(つづき) <ふろ自動>

**警告** 浴槽の湯温を手で確認してから入浴する  
やけど予防のため。

お知らせ

- ふろ自動を始めると、しばらくは浴槽の循環アダプターからお湯が出たり止まったりします。残り湯の量を確認しているため、故障ではありません。
- 水温が高いときや、ふろ温度を低く設定しているときは、お湯はりの初めに水が出る場合があります。
- ふろ自動ランプ点滅中に台所やシャワーでお湯を使うと、ふろ自動を中断します。お湯を使い終わると再開します。
- 入浴剤を使用するときの注意(機器本体編の取扱説明書「必ずお守りください(安全上の注意)」参照)
- 沸き上がらないうちに、何度もふろ自動スイッチの「切」「入」をくりかえすと、お湯があふれることがあります。
- 浴槽のお湯(水)を排水する場合は、ふろ自動スイッチが「切」になっていることを確認してください。

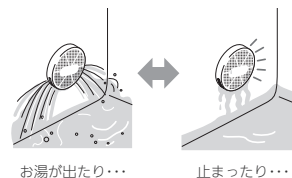

## 自動保温・自動たし湯の時間を変更する

## 手順

- 1 ①ふたの中の保温時間スイッチを押して  
②ふろ温度スイッチを押して変更する



- 2 保温時間スイッチを押す



【保温時間変更完了】

## 》しくみ

- 運転スイッチの「入」「切」に関係なく、変更できます。
- 0Fに設定すると、自動保温しません。(全自動タイプは自動たし湯もしません)

## 》しくみ

- 約10秒そのままにしても設定完了します。

## 残り湯を沸かし直す場合

## 全自動タイプ

ふろ自動 を押すだけで、  
設定したふろ温度・ふろ湯量で沸かし直し  
できます



## 自動タイプ

- 残り湯の量が充分あるとき(循環アダプターがかかっているとき)

→「追いだき(P20)」で沸かし直してください

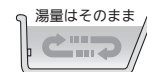

※ ふろ自動 でも沸かし直しできますが、  
沸き上がりの湯量がばらつきます。  
(あふれる場合があります)

- 残り湯が循環アダプターより下にあるとき

→ ふろ自動 で沸かし直してください

設定量分のお湯はりをするため、残り湯の  
量だけ沸き上がりの量が増えます。

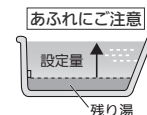

## お知らせ

- 残り湯を沸かし直す場合は、ふろ自動で初めからお湯はりするよりも、沸き上がり時刻が遅くなります。(残り湯の湯温によって異なります)  
ふろ自動で初めからお湯はりしたほうが、ガス消費量は少なくなりますが、残り湯を沸かし直す場合と比べてそれほど大きな差はありません。
- 残り湯の沸かし直し(ふろ自動)と給湯(または暖房)を同時に使うと、循環アダプターから出るお湯の温度が変化したり、沸き上がりが遅くなったりする場合があります。

## 沸き上がりのふろ温度を調節する

## 手順

## 1 運転スイッチを押して「入」にする



- 》**しくみ**  
 ●運転ランプ点灯。

## 2 ふたの中のふろ温度スイッチを押して、好みの温度に調節する



- 》**しくみ**  
 ●変更した温度は記憶します。  
 ●1回押すごとに1段階ずつ、長押しすると連続で表示が変わります。ただし、46℃以上に上げるときは、1回ずつ押ししてください。

## ふろ温度の目安

33	34	35	36	37	38	39	40	41	42	43	44	45	46	47	48
ぬるめ					ふつう					あつめ					

← ふろ温度の上限(最高温度)を設定できます(P33の番号20) →

設定するふろ温度は目安です。実際の沸き上がり温度と設定温度は、季節や配管の長さなどの条件により異なります。

## 沸き上がりのふろ湯量を調節する

## 手順

## 1 運転スイッチを押して「入」にする



- 》**しくみ**  
 ●運転ランプ点灯。

## 2 ふたの中のふろ湯量スイッチを押して、好みの湯量に調節する



- 》**しくみ**  
 ●変更した湯量は記憶します。  
 ●操作後約10秒たと、元の画面に戻ります。  
 ★**ヒント**  
 ●設定したふろ湯量どおりに沸き上がらないのはなぜ？(機器本体編の取扱説明書「故障・異常かな?」を参照)

## ふろ湯量の目安

## 【全自動タイプ】

ふろ湯量表示	水位(目安)
11	48cm
10	46cm
9	44cm
8	42cm
7	40cm
6	38cm
5	36cm
4	34cm
3	32cm
2	30cm
1	28cm

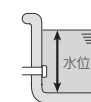

浴槽の形状などによって、実際の水位と異なります。

## 【自動タイプ】

ふろ湯量表示	湯量(目安)	浴槽の大きさ(目安)
11	330リットル	1600タイプ
10	300リットル	
9	270リットル	1400タイプ
8	245リットル	
7	220リットル	1200タイプ
6	200リットル	
5	180リットル	1100タイプ
4	165リットル	
3	150リットル	800タイプ
2	140リットル	
1	130リットル	洋バス

□ = 初期設定(工場出荷時)

## ぬるいお風呂のお湯を沸かす &lt;追いだき&gt;

## 準備

お湯(水)の量を確認する

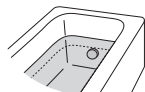
循環アダプターの  
上部より5cm以上

## 手順

- 1 ①運転スイッチを押して「入」にして ②追いだきスイッチを押して「入」にする

追いだき後に  
自動保温をしたいときは追いだきスイッチを約2秒間  
長押しする(ピッと鳴るまで)

## 【追いだき 開始】

表示例

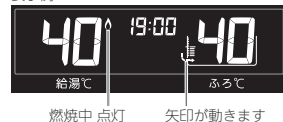

燃焼中 点灯 矢印が動きます

## 【追いだき 完了】

## 長押しで追いだきした場合【自動保温】



点灯

- 》**しくみ**
- 運転ランプ点灯。
  - 追いだきランプ点灯。

- 》**しくみ**
- 【長押しで追いだきした場合】  
入浴できる状態に近づく、音声でお知らせします。

- 》**しくみ**
- 追いだきランプ消灯。
  - 【長押しで追いだきした場合】  
メロディでお知らせします。

- 》**しくみ**
- ふろ自動ランプ点灯。
  - 燃焼中は炎マーク点灯。
  - 自動保温の時間はふろ自動と同じです。
  - 全自動タイプでも自動たし湯はしません。

## ■ 追いだきを途中でやめたいとき

追いだきスイッチを押して「切」にする

- 》**しくみ**
- 追いだきランプ消灯。

## ■ 追いだき完了後に自動保温をやめたいとき

ふろ自動スイッチを押して「切」にする

- 》**しくみ**
- ふろ自動ランプ消灯。

## お知らせ

- 浴槽のお湯の温度+約1℃まで沸かし、その時設定温度に達していなかった場合には、設定温度まで沸かします。それ以降は押しと+1℃上がり、くりかえし押しと設定温度+3℃を上限に(設定温度45℃以上の場合、48℃まで)追いだきします。
- ふろ自動ランプ点滅中は、追いだきをすることができません。
- 追いだきと給湯(または暖房)を同時に使うと、循環アダプターから出るお湯の温度が変化したり、沸き上がりが遅くなったりする場合があります。
- 追いだきスイッチを約2秒間長押しして自動保温を設定したとき、すでに設定温度に達している場合は、追いだきせず自動保温します。

## 手順

- 1 ① 運転スイッチを押して「入」にし ② ふたの中のたし湯スイッチを押して「入」にする



## 【たし湯 開始】

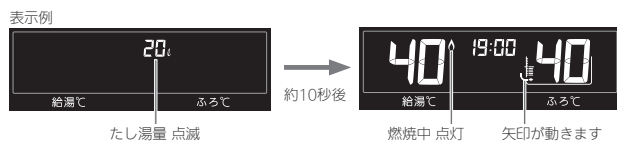

たし湯量表示が点滅している間(約10秒間)は  
ふろ湯量スイッチを押して、たし湯量を変更できます

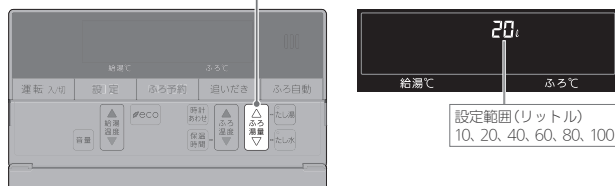

## 【たし湯 完了】

## ■ たし湯を途中でやめたいとき

たし湯スイッチを押して「切」にする

## お知らせ

- たし湯中に台所やシャワーでお湯を使うと、たし湯を中断します。お湯を使い終わると再開します。
- ふろ自動ランプ点滅中は、たし湯をすることができません。

- ▶▶ **しくみ**
- 運転ランプ点灯。
  - たし湯ランプ点灯。

- ▶▶ **しくみ**
- 設定したふろ温度のお湯を、約20リットルたし湯します。

- ▶▶ **しくみ**
- 変更したたし湯量は記憶しません。
  - 操作後約10秒たつと、元の画面に戻ります。

- ▶▶ **しくみ**
- たし湯ランプ消灯。

- ▶▶ **しくみ**
- たし湯ランプ消灯。

## 手順

- 1 ① 運転スイッチを押して「入」にし ② ふたの中のたし水スイッチを押して「入」にする



## 【たし水 開始】

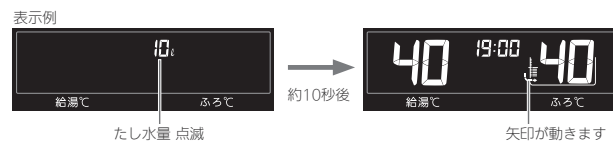

たし水量表示が点滅している間(約10秒間)は  
ふろ湯量スイッチを押して、たし水量を変更できます

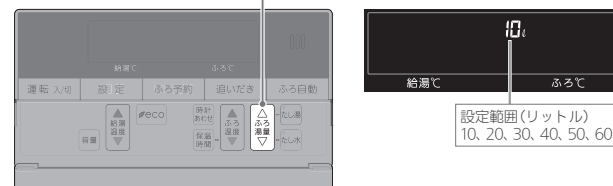

## 【たし水 完了】

## ■ たし水を途中でやめたいとき

たし水スイッチを押して「切」にする

## お知らせ

- たし水中に台所やシャワーでお湯を使うと、たし水を中断します。お湯を使い終わると再開します。
- ふろ自動ランプ点滅中は、たし水をすることができません。

- ▶▶ **しくみ**
- 運転ランプ点灯。
  - たし水ランプ点灯。

- ▶▶ **しくみ**
- 水が約10リットル入り、その後約3リットルのお湯が入ります。(お湯が入るとき炎マーク点灯)

- ▶▶ **しくみ**
- 変更したたし水量は記憶しません。
  - 操作後約10秒たつと、元の画面に戻ります。

- ▶▶ **しくみ**
- たし水ランプ消灯。

- ▶▶ **しくみ**
- たし水ランプ消灯。
  - たし水を途中でやめても、約3リットルのお湯が入ります。(お湯が入るとき炎マーク点灯)

# おふろ沸かしを予約する <ふろ予約>

- お好みの時刻におふろを沸かすことができます。一度予約時刻を設定しておけば、ふろ予約スイッチを押すだけで毎回同じ時刻におふろが沸き上がります。
- 予約時刻(沸き上がり時刻)の約30分～60分前にふろ自動を開始するため、60分前までには予約してください。
- 残り湯があっても、ふろ予約できます。その場合の沸き上がり湯量は、P17「残り湯を沸かし直す場合」と同じになります。

## 準備

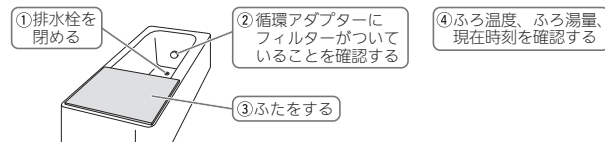

## 手順

### 1 ふろ予約スイッチを押して「入」にする



- しくみ**
- 運転スイッチの「入」「切」に関係なく、予約できます。
- 「ビビビ」と鳴ったり、ふろ予約の設定画面にならないとき → 時計をあわせてください。(P10)

### 2 ふたの中の給湯温度スイッチを押して、沸き上がり時刻を設定する



- しくみ**
- 一度押しごとに10分ずつ、長押しすると1時間ずつ変わります。
- 設定した予約時刻は記憶します。

### 3 ふろ予約スイッチを押す

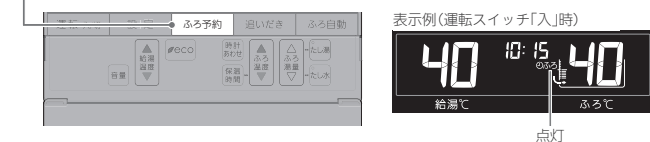

【ふろ予約完了】

- 注意**
- ふろ予約を押さなければ予約されません。

### 【ふろ自動開始】

予約した時刻におふろが沸き上がるように、約30分～60分前に開始します

### 【沸き上がり】

### 【自動保温・自動たし湯】

※自動たし湯は全自動タイプのみ

- しくみ**
- ふろ自動ランプ点滅。
- 燃焼中は炎マーク点灯。
- ふろ予約の場合は、入浴できる状態に近づいても音声でお知らせはしません。

- しくみ**
- ふろ自動ランプ点灯。
- ふろ予約マーク消灯。
- メロディでお知らせします。

- しくみ**
- 燃焼中は炎マーク点灯。

## ■ ふろ自動が始まる前に、予約をやめたいとき

ふろ予約スイッチを押して、予約を解除する

## ■ ふろ自動が始まったあとで、ふろ自動をやめたいとき

ふろ自動スイッチを押して「切」にする

- しくみ**
- ふろ予約マーク消灯。

- しくみ**
- ふろ自動ランプ消灯。
- ふろ予約マーク消灯。
- ふろ予約スイッチでも「切」にすることができます。

## お知らせ

- 前日などの残り湯(水)があるときや、ふろ自動が始まったあとでお湯を使ったときは、沸き上がり時刻が遅くなる場合があります。

## 暖房する

暖房放熱器の運転スイッチを「入(切)」にすれば、暖房を開始(停止)します

浴室暖房乾燥機

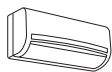
ファンコンベクター  
ルームヒーター

床暖房

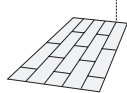

## 手順

浴室リモコンでの操作は不要です

- 1 ①暖房する部屋の暖房放熱器の運転スイッチを「入」にする  
②必要に応じて、暖房放熱器の温度などを調節する

表示例(運転スイッチ「入」時)

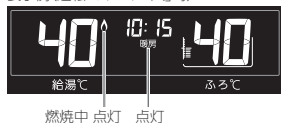

※浴室暖房乾燥機の場合、機種によっては「浴室暖房」と表示されます。

## ■ 暖房をやめたいとき

暖房放熱器の運転スイッチを「切」にする

## お知らせ

- 暖房と、給湯または追いだし(ふる自動含む)を同時に使うと、暖房放熱器の温風の温度が変化したり、多少低くなったりする場合があります。

## その他の機能

## ふる配管クリーンについて

- 「ふる配管クリーン」は、ふる配管内に新しいお湯を流して、ふる配管内の残り湯を押し出す機能です。

## 自動ふる配管クリーン / 全自動タイプのみ

## 1 排水栓を抜く前に、条件1~3をすべて満たしているか確認する

条件1 「ふる自動」でお風呂を沸かしましたか？

条件2 今、残り湯は循環アダプターの上部より5cm以上ありますか？

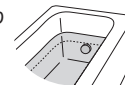

条件3 今、ふる自動スイッチは「切」になっていますか？

すべての条件を満たさなければ、自動ふる配管クリーンは作動しないので、手動ふる配管クリーン(P32)でおこなってください。

## 2 運転スイッチを押して「入」にする

## 3 排水栓を抜く

- 次の場合は、条件が揃っていても自動ふる配管クリーンがはたらかないことがあります。
  - 給湯やシャワーの使用中に排水栓を抜いたとき。
  - 排水スピードが遅いとき。(例：浴槽の排水口が詰まっているなど)
- 市販または洗濯機付属のふる水ポンプなどで浴槽水をくみ上げた場合、浴槽水の減るスピードによっては、作動したりしなかったりすることがあります。

## 残り湯が循環アダプター付近になると【ふる配管クリーン開始】

機器がふる設定温度のお湯を約7リットル流して、ふる配管内の残り湯を押し出し、自動的に止まります。



浴室リモコンの表示例



燃焼中点灯 点灯 矢印が動きます

※残り湯が多いときなど、ふる配管クリーンのお湯が出ていない場合もあります。  
※途中でふる配管クリーンをやめたいときは、運転スイッチを押して「切」にしてください。

## 手動ふる配管クリーン / 全自動タイプ・自動タイプ

- 全自動タイプで自動ふる配管クリーンの条件を満たしていない場合や、自動タイプの場合は、浴槽の残り湯を排水してから、P32の番号3の手順で手動でおこなってください。
- たし湯やたし水の操作(P22,23)でも、ふる配管内の残り湯をお湯または水で流すことができます。

## お知らせ

- 配管を洗浄する機能ではありませんが、日常のお手入れとしてふる配管クリーンを使うと、湯あきはたまりにくくなります。
- ふる配管クリーン中に台所やシャワーでお湯を使うと、ふる配管クリーンを中断します。お湯を使い終わると再開します。

## 》しくみ

- 「条件1」で、「ふる自動」のあと追いだきしたり、運転スイッチを「切」にしても問題ありません。
- ふる自動スイッチでのお湯は終了のお知らせの後も、ふるポンプがしばらく回っています。ふる自動スイッチを「切」にするのは、お知らせの約2分以上経過後にしてください。自動ふる配管クリーンが作動しない場合があります。
- 「条件2」で、循環アダプターの上部より5cm以上残り湯があっても、一度循環アダプターより下になったあとで、たし湯操作をしたり給湯栓などからお湯を増やした場合は、作動しません。

# リモコンの音量を変更する

- リモコンの以下の音量が変わります。
  - ・スイッチを押したときに鳴る音(操作音)
  - ・声によるお知らせ(音声ガイド)
  - ・メロディ

## 手順

### 1 ふたの中の音量スイッチを押す



》**しくみ**  
● 運転スイッチの「入」「切」に関係なく、設定できます。

### 2 音量スイッチまたは給湯温度スイッチを押して、音量を変更する

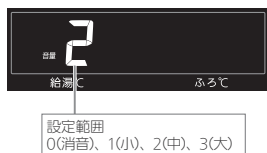

》**しくみ**  
● 操作後約10秒たつと、元の画面に戻ります。

【音量変更完了】

- 「声によるお知らせ(音声ガイド)」のみ消したいとき → P32の番号1
- 「沸き上がりのお知らせ」のみ消したいとき → P33の番号14
- 「沸き上がる前のお知らせ」のみ消したいとき → P33の番号28

# 「ecoスイッチ」でかんたんエコライフ

## 「ecoスイッチ」ひとつでできるエコって?

### ● エコな給湯



ひかえめ給湯量 **節ガス** **節水**

シャワーや給湯栓から出るお湯の量を、少し抑えます。どれくらいに抑えるかは、ecoスイッチ「入」後、約10秒間ひかえめ給湯量を表示している間に、給湯温度スイッチで調節できます。

設定範囲(リットル/分)：8、10、12、—(抑えません)

ひかえめ給湯温度 **節ガス**

リモコンの給湯温度表示はそのまま、シャワーや給湯栓のお湯を約1℃低い温度で出します。不便に感じることなく節約ができます。

### ● エコなおふろ



最適ふろ自動 **節ガス**

給湯暖房機が自動的に湯量やガスを最適に調節して、エコ効果の最も高い熱効率でお湯はりをします。

※お湯はりに少し時間がかかります。

ひかえめお湯はり **節ガス** **節水**

リモコンのふろ湯量表示はそのまま、少しひかえめにお湯はりをします。

全自動タイプ：約-1cm 自動タイプ：約-10リットル  
いつもと変わらない感覚で節約ができます。

ひかえめふろ保温 **節ガス**

リモコンのふろ温度表示はそのまま、約1℃低い温度で保温します。また、保温も通常(ecoスイッチ「切」時)より少し長めの間隔で追いつきをします。不便に感じることなく節約ができます。

※保温性の高い浴槽をお使いの場合など、設置状況や使用環境により、十分な効果が得られない場合があります。

### ● エコなリモコン

もっと表示節電 **節電**

ふだんは使用後約10分で「表示の節電」になるところ、約1分で節電に入ります。※ecoスイッチを「入」にしても、おふろの機能を使ったあとは約1時間で節電に入ります。

## 手順

## 1 ① 運転スイッチを押して「入」にし



## ② 給湯温度がやけどしない温度であることを確認する



## 2 ふたの中のecoスイッチを押して「入」にする



## 【eco(エコ)の設定完了】

ひかえめ給湯量を表示している間(約10秒間)は  
給湯温度スイッチを押して、ひかえめ給湯量が変わります



設定範囲(リットル/分)  
8、10、12、— (抑えません)

## ■ eco(エコ)の設定をやめたいとき

## ecoスイッチを「切」にする

## お知らせ

- 一度ecoスイッチを「入」にすれば、運転スイッチを「切」にしてもecoスイッチは「切」にはなりません。停電したり電源プラグを抜いたりすると、ecoスイッチは「切」になります。(ひかえめ給湯量は記憶しています)
- お湯の使用中に、ecoスイッチを「切」にしないでください。(高温のお湯が出る場合があります)
- 給湯栓のレバーを完全にお湯側にして使用するのが、エコな給湯のコツです。(水側にレバーを傾けると、水が混ざって設定した量より多く出ます)やけどしない温度に設定してください。サーモスタット式混合水栓の場合は、最高温度側にして水が混ざらないようにしてください。

## » しくみ

● 運転ランプ点灯。

1 1まず	2	3	4	5 終了は
変更したい内容の番号を確認	運転入切 → 「切」	eco → ビツと鳴るまで押す(約2秒間)	変更したい番号を選ぶ	内容を 変更する
「ひかえめ給湯温度をやめたい」	1	1 on	1 on / 1 oF	on: ひかえめ給湯温度をする★ oF: ひかえめ給湯温度をしない
「ひかえめふる保温をやめたい」	2	2 on	2 on / 2 oF	on: ひかえめふる保温をする★ oF: ひかえめふる保温をしない
「ひかえめお湯はりをやめたい」	3	3 on	3 on / 3 oF	on: ひかえめお湯はりをする★ oF: ひかえめお湯はりをしない
「最適ふる自動をやめたい」	4	4 on	4 on / 4 oF	on: 最適ふる自動をする★ oF: 最適ふる自動をしない
「もっと表示節電をやめたい」	17	17 on	17 on / 17 oF	on: もっと表示節電をする★ oF: もっと表示節電をしない
「今どれくらいお湯を使っているか知りたい <お湯カウンター表示>」	18	18 oF	18 on / 18 oF	on: お湯カウンター表示をする oF: お湯カウンター表示をしない★

## » しくみ

- 変更したひかえめ給湯量は記憶します。
- 操作後約10秒たつと、元の画面に戻ります。

## » しくみ

- eco(エコ)マーク消灯。

「お湯カウンター表示」をonにすると、  
使っているお湯の積算量がわかります



お湯を出すと、使用量の積算を始めます。  
お湯を止めると、約10秒後に時計表示に戻りますが、10分以内に再びお湯を出せば続けて積算します。

- 約5秒ごとに更新して表示します。
- 浴室以外で使ったお湯の量も積算します。
- たし湯やたし水の量も積算します。

# 使い勝手にあわせて設定を変更する

★：初期設定

	1 1まず	2	3	4	5 終了は
	変更したい内容の番号を確認	運転入切「切」	設定 → ビッと鳴るまで押す(約2秒間)	設定 → 内容を 変更する	運転入切「入」または 約60秒放置
声によるお知らせ(音声ガイド)を消したい	1		 	on：あり★ of：なし	
表示の節電をやめたい 時計をいつも表示させたい	2		 	1：表示の節電をする★ 2：表示の節電をしない 3：表示の節電をしない/運転スイッチ「切」でも時計を表示する	
ふろ配管クリーンを手動でしたい	3		 ▲給湯温度を押す	すぐにふろ配管クリーン開始(運転スイッチが「入」になります)	
自動保温・自動たし湯の時間を変更したい 自動保温・自動たし湯は いらぬ (自動たし湯は全自動タイプのみ)	4		 	0：沸き上がり後、自動保温・自動たし湯をしません 1～9：1～9時間 (★：4)	
【全自動タイプのみ】 自動ふろ配管クリーン を しないようにする (または、するようになる)	5		 	1：自動ふろ配管クリーンをする 運転スイッチ「切」時でも、自動ふろ配管クリーン を します。(この場合は水で流します) 2：運転スイッチ「入」時のみ、自動ふろ配管クリーン を する★ 3：自動ふろ配管クリーン を しない	
【全自動タイプのみ】 沸き上がり後の自動たし湯を したくない(したい)	6		 	on：沸き上がり後、自動保温・自動たし湯をする★ of：沸き上がり後、自動保温のみする	
リモコンの音量を 変えたい	8		 	0：消音 1：小 2：中★ 3：大	
給湯・シャワーの 温度を制限したい	11		  	上限の温度(℃)： 32、35、37～48(1℃きざみ)、50、55、60★	
お風呂を早く沸かしたい	12		 	on：給湯中はお湯はりを中断する★ ・中断した分、沸き上がりが遅くなります。 ・お湯を使い終わると再開します。 of：給湯とお湯はりを同時に使う ・「on」設定時よりも早く沸き上がります。 ・お湯の出が悪くなる場合があります。 ・給湯・シャワーは、ふろ温度のお湯が出ます。	

★：初期設定

	1 1まず	2	3	4	5 終了は
	変更したい内容の番号を確認	運転入切「切」	設定 → ビッと鳴るまで押す(約2秒間)	設定 → 内容を 変更する	運転入切「入」または 約60秒放置
少し熱めに 追っだきたい	13		 	0：浴槽のお湯の温度+約1℃まで追っだき★ 1：浴槽のお湯の温度+約2℃まで追っだき 2：浴槽のお湯の温度+約3℃まで追っだき ※それぞれの温度まで沸かした時点で設定温度に達していなかった場合には、設定温度まで沸かします。	
沸き上がりのお知らせを 何度かしてほしい 沸き上がりのお知らせは いらぬ	14		 	0：お知らせをしない 1：お知らせを1回する★ 2：お知らせをくりかえす (1回目はメロディ+音声でのお知らせ、その後約1分おきに「ビビビ」+音声を5回くりかえし)	
追っだき完了の お知らせをしてほしい	15		 	on：お知らせをする of：お知らせをしない★	
【対応する浴室暖房乾燥機 がある場合】 浴室乾燥終了の お知らせをしてほしい	17		 	on：お知らせをする of：お知らせをしない★	
機器の水抜きをする	18		 ▲給湯を押す	表示がonになり、すぐに機器の水抜き開始 ※機器の水抜き中にofを選択すると機器の水抜きを中止します。	
ユーザー設定を 初期設定に戻したい	19		 ▲給湯を長押し (ビッと鳴るまで 約5秒間)	表示がonになり、初期設定に戻る ※番号5「自動ふろ配管クリーン」と番号22「静音」の設定は、初期設定には戻りません。 ※リモコンの音量も初期設定に戻ります。	
ふろ温度や沸き上がりの 温度を制限したい	20		  	of：上限の温度は48℃★ 33～48：上限の温度は設定した値	
暖房時の音が気になる <静音>	22		 	on：暖房開始時の暖房能力を下げ、運転音を下げる(冷え込みが厳しいときは、あたたまりにくいことがあります) of：通常運転★	
沸き上がる前の お知らせは いらぬ	28		 	on：お知らせをする★ of：お知らせをしない	

使い勝手にあわせて設定を変更する

# 故障・異常かな?と思ったら

●機器本体編の取扱説明書の内容も併せてお読みください。

リモコンの表示や画面など		
こんなときは	こんなことが考えられます	処置
運転ランプが点灯しない	停電している。 電源プラグが抜けている。	復旧を待つ。 電源プラグの確認を。
時計表示が「- : -」になっている	停電後または電源プラグを抜いたあと、再通電して時計を表示させると「- : -」になる場合があります。	時計をあわせ直す。(P10)
表示の節電の状態にならない	ユーザー設定の番号2が「2」が「3」になっている。 以下の場合、表示の節電はしません。 ●給湯温度を60℃に設定中 ●ふろ自動ランプ点灯中 ●ふろ予約マーク点灯中 ●ユーザー設定の番号22をonに設定中	P32 異常ではありません。
リモコンの画面表示がいつのまにか消えている	リモコンの節電のため、「表示の節電」機能を備えています。お湯を使わないまま、またはスイッチを押さないまま約10分(おふろの機能を使った場合約1時間)たつと画面表示が消えます。 ※ecoスイッチ「入」中は、約1分で節電します。	お湯を使ったり、スイッチを押すと、表示の節電を解除します。
リモコンのスイッチを押しても、そのスイッチの動作をしないときがある	画面が暗くなっているとき(表示の節電中)にスイッチを押すと、ecoスイッチや音量スイッチなど、スイッチによっては表示の節電の解除のみするものがあります。	異常ではありません。
リモコンのスイッチや表面のビニールが破れてきた、はがれてきた、浮き上がって空気が入っている	表面のビニールは保護シートです。はがさずに使用してもはがして使用してもかまいません。はがさずに使用した場合は、よく触れる部分などが破れてきたりはがれてきたりしますが、そこからリモコンに水が入って故障することはありません。	気になる場合は保護シートをはがす。
リモコンに  マークが点灯している	凍結予防のためポンプが作動しているときに点灯します。	異常ではありません。
リモコンの時計表示部に3桁の数字が点滅している	不具合が生じている可能性があります。	機器本体編の取扱説明書をご覧ください。
【P31でお湯カウンター表示をするよう設定している場合】お湯カウンター表示が消えた	お湯を止めると、約10秒後に時計表示に戻ります。また、以下の場合は、表示が消えて積算がリセットします。 ●運転スイッチを「切」にしたとき ●お湯を止めて10分以上経過 ●ふろ自動をしたとき ●ふろ配管クリーンをしたとき ●リモコンに故障表示したとき	異常ではありません。
【P31でお湯カウンター表示をするよう設定している場合】お湯を使っていないのにお湯カウンター表示が出る	以下の場合も、お湯カウンター表示が出ます。 ●浴室以外でお湯を使ったとき ●たし湯 ●たし水 ●保温時の自動たし湯(全自動タイプのみ)	異常ではありません。

## 設定したふろ湯量にならないときは(水位のリセット)/全自動タイプのみ

機器本体編の取扱説明書「故障・異常かな?と思ったら:設定したふろ湯量どおりに沸き上がらない」を確認しても、設定した湯量にならない場合は、下記の手順で水位のリセットをお試しください。  
 ※水位のリセットには30分以上かかります。途中で止めると水位のリセットができません。

### 手順

1 浴槽のお湯(水)を空にしてから、排水栓を閉める

2 ①運転スイッチを押して「入」にし ②ふたの中のふろ湯量スイッチを押して、お好みの湯量にする



★**ヒント**  
 ●ふろ湯量がわからない場合は「6」にしてください。

3 運転スイッチを押して「切」にする

4 たし湯スイッチとたし水スイッチを同時に長押しする(ピッと鳴るまで(約2秒間))



!!**しくむ**  
 ●自動的に運転スイッチとふろ自動スイッチが「入」になり、ふろ自動が始まります。

5 ふろ自動が完了するまでそのままにする

沸き上がるとメロディでお知らせします

!!**注意**  
 ●途中でふろ自動スイッチの「入」「切」などはいしないでください。

6 ふろ自動の完了後、それでも湯量がおかしい場合は、販売店または、もよりの大阪ガスに連絡してください

## サービスを依頼される時

- サービスおよび保証は機器本体に準じますので、機器本体編の取扱説明書・保証書をご覧ください。
- この取扱説明書と機器本体編の取扱説明書の「故障・異常かな?と思ったら」を調べていただき、なお異常のあるときは、販売店または、もよりの大阪ガスにご連絡ください。  
(故障表示の内容や処置については、機器本体編の取扱説明書をご覧ください)

- スイッチ操作をおこなったときの音声、トップ画面で設定をしたときの音声、スイッチ操作をしなくても出る音声について、一例を記載しています。

機器の動き	操作と条件		音声(抜粋)
運転「入」	運転スイッチ「入」	そのとき給湯温度が55℃以下だったら	(運転入音)
		そのとき給湯温度が60℃だったら	(運転入音)熱いお湯が出ます
時計あわせ	時計あわせスイッチを押す	押したとき	時刻が変更できません 給湯温度スイッチで変更してください
		時計あわせ完了	設定しました
お湯の温度変更	給湯温度スイッチで変更	給湯温度55℃以下に変更	給湯温度を○度に変更しました
		給湯温度60℃に変更	熱いお湯が出ます 給湯温度を60度に変更しました
ふろ自動	ふろ自動スイッチ「入」		お湯はりをします おふろの栓の閉め忘れに注意してください
		沸き上がりが近づくとき	(ビビビ)もうすぐおふろが沸きます
		沸き上がり	(沸き上がりメロディ)おふろが沸きました
保温時間変更	保温時間スイッチを押す	押したとき	おふろの保温時間を変更できません
		1h~9hに変更すると	保温時間を○時間に変更しました
		oFに変更すると	保温なしに変更しました
ふろ温度変更	ふろ温度スイッチで変更		おふろの温度を○度に変更しました
ふろ湯量変更	ふろ湯量スイッチで変更	押したとき	おふろの湯量を変更できません
		変更すると	おふろの湯量を○に変更しました
追いだき	追いだきスイッチ「入」		追いだきをします
		追いだきスイッチを長押し(追いだき保温)	追いだき後、保温します
たし湯	たし湯スイッチ「入」		たし湯をします
たし湯量変更	たし湯中に、ふろ湯量スイッチで変更	湯量点滅が消えたあとに押したとき	たし湯の量を変更できます
		変更すると	たし湯の量が変わりました
たし水	たし水スイッチ「入」		たし水をします
たし水量変更	たし水中に、ふろ湯量スイッチで変更	湯量点滅が消えたあとに押したとき	たし水の量を変更できます
		変更すると	たし水の量が変わりました
ふろ予約	ふろ予約スイッチ「入」		ふろ自動の予約ができます 給湯温度スイッチで変更してください
		時計あわせをしていなかったら	(ビビビ)
	ふろ予約スイッチを押して予約完了		ふろ自動の予約を設定しました おふろの栓の閉め忘れに注意してください
	ふろ予約解除		ふろ自動の予約を解除しました

## リモコン音声一覧(つづき)

(つづき)

機器の動き	操作と条件	音声(抜粋)
ふる配管クリーン	開始時	おふるの配管クリーンを開始します
音量変更	音量スイッチを押すと	音量が変更できません
	音量スイッチまたは給湯温度スイッチで変更	音量を○に変更しました
eco	ecoスイッチ「入」	エコの設定をしました 給湯温度スイッチで変更してください
	ecoスイッチ「切」	エコの設定を解除しました

## 設定範囲と初期設定

項目	初期設定	設定範囲
給湯温度<℃>	40	32、35、37~48(1℃きざみ)、50、55、60
ふる温度<℃>	40	33~48
保温時間<h(時間)>	4	oF(保温なし)、1、2、3、4、5、6、7、8、9
ふる湯量※	6	1~11
たし湯量<リットル>	20	10、20、40、60、80、100
たし水量<リットル>	10	10、20、30、40、50、60
リモコンの音量	2	0(消音)、1(小)、2(中)、3(大)
ひかえめ給湯量<リットル/分>	8	8、10、12、--(お湯の量は抑えません)
時計表示	(未設定時)	-- --

※

ふる湯量表示	1	2	3	4	5	6	7	8	9	10	11
全自動タイプ(目安水位:cm)	28	30	32	34	36	38	40	42	44	46	48
自動タイプ(目安湯量:リットル)	130	140	150	165	180	200	220	245	270	300	330

# 給湯暖房機

## 取扱説明書

### リモコン操作編

リモコン型番

238-N304型  
238-N305型  
238-N346型  
238-N347型  
238-N348型  
238-N349型

浴室リモコン



台所リモコン

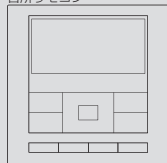

まずはじめに

ご使用前に

お湯・シャワー

お風呂

暖房

エコ

その他の機能

マイクロ温浴

エネルギーック

メニューからの  
運転・設定

困ったとき

ご参考



# この取扱説明書の見かた

このたびは大阪ガスのリモコンセットをお求めいただきまして、まことにありがとうございます。  
 \*この取扱説明書をよくお読みになって、正しくご使用ください。なお、ご不明な点があれば販売店、またはもよりの大阪ガスにお問い合わせください。  
 \*この取扱説明書は別冊の機器本体編の取扱説明書(保証書付)と併せて、いつでもご覧になれるところに保管してください。

## リモコン操作に関する内容のみ記載しています

\*給湯暖房機については、別冊の機器本体編の取扱説明書で説明していますので、併せてお読みください。  
 \*その他の別売品リモコンをお使いの場合は、それぞれの取扱説明書をご覧ください。

## お使いのリモコン型番を確認してください

\*リモコンに記載されているリモコン型番をご確認のうえ、必要なページをお読みください。  
 \*操作方法が共通する内容は、238-N346型で説明しています。  
 \*型番について、詳しくはP11をご覧ください。

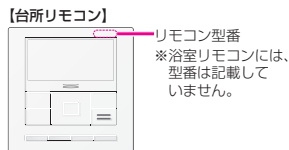

## お使いの製品の製品タイプ・製品の型番を確認してください

\*この製品シリーズは、製品タイプ(全自動タイプ/自動タイプ)によって異なる機能があります。機器本体編の取扱説明書「製品タイプ・製品の型番をご確認ください」をご確認のうえ、必要なページをお読みください。  
 \*お使いの製品によっては、この取扱説明書の内容と、表示・機能が一部異なります。詳細についてはP83をご覧ください。

## このリモコンは「ミストサウナ準備完了お知らせ機能」に対応しています

\*「ミストサウナ準備完了お知らせ機能」とは、ミストサウナ運転で浴室があたたまったときに、台所リモコンでお知らせする機能です。設置されている浴室暖房乾燥機と給湯暖房機の組み合わせによっては、機能ははたらきません。詳細についてはP83をご覧ください。

## 絵表示の説明

- ▶ **しくみ** リモコンや給湯暖房機のしくみ ▶ **参照** 参照先 または 参照ページ
- ★ **ヒント** 使いかたのヒント **台所** **浴室** その設定ができるリモコンを示しています
- ▶ **注意** ご注意ください

## 文中の(P○)の数字は 参照ページを表します

## 説明中のリモコン表示画面は一例です

\*実際の表示画面は、設置状態や使用状況によって異なります。

# もくじ

<b>まずはじめに</b>	
この取扱説明書の見かた	2
もくじ	3
こんなことができます	5
全自動タイプと自動タイプの特徴・違い	6
自動タイプで困ったときは	7
必ずお守りください(安全上の注意)	8
<b>ご使用前に</b>	
各部のなまえとはたらき(リモコン)	11
スイッチについて	11
表示画面について	12
<b>お湯・シャワー</b>	
お湯を出す/お湯の温度を調節する	14
お湯の温度を調節できないときは<優先切替>	15
<b>お風呂</b>	
お風呂を沸かすくふる自動	16
浴槽が空の状態から沸かす方法	16
残り湯を沸かし直す方法(全自動タイプの場合)	19
残り湯を沸かし直す方法(自動タイプの場合)	20
沸き上がりのふる温度・ふる湯量を調節する	21
ぬるいお風呂のお湯を沸かすく追いだし	22
お湯を増やすくたし湯/お風呂をぬるくするくたし水	24
<b>暖房</b>	
暖房する	25
<b>エコ</b> 対応する給湯暖房機の場合	
給湯・お風呂をひかえめにして省エネ・節約するくエコ	28
<b>その他の機能</b>	
ふる配管クリーンについて	30
[音量スイッチがある場合]	
リモコンの音量を変更するく音量	31
[呼出スイッチがある場合]	
浴室から台所を呼び出すく呼出	32
[インターホン機能付の場合]	
インターホンで話すく通話	33
音楽を聴くく音楽スピーカー機能	34
<b>マイクロ温浴</b> マイクロ温浴専用循環アダプターがある場合	
マイクロ温浴ってどんなもの?	36
マイクロ温浴専用循環アダプターの各部のなまえとはたらき	36
マイクロ温浴をするく温浴	37
マイクロ温浴をしばらく使わなかったあとは	39
マイクロ温浴・おすすめ入浴法	40
<b>エネルギー</b>	
エネルギーとは?	42
使用状況を見る	44
基本操作	44
現在状況	45
料金	47
使用量	48
設定を変更する	50
基本操作	50
エネルギーメニュー内容	51
目標設定	52
エネルギー設定	54
<b>メニューからの運転・設定</b>	
メニューの基本操作	58
メニュー内容	59
給湯メニュー	62
給湯温度 給湯温度の変更	62
エコ エコ設定	62
給湯量の上限の設定	62
給湯最高 給湯温度の最高温度の設定	62
ふるメニュー	63
ふる温度 沸き上がりのふる温度の変更	63
ふる湯量 沸き上がりのふる湯量の変更	63
温浴 マイクロ温浴の開始(停止)	63
ふる予約 ふる自動の予約	64
沸き上がり時刻の設定	64
入浴タイマー タイマーの使用	65
タイマー時間の設定	65

# もくじ(つづき)



<b>配管クリーン</b>	手動でふる配管クリーンをする …… 65
	自動ふる配管クリーンの設定の変更 …… 65
<b>半身浴</b>	半身浴モードでのふる自動の開始 …… 66
	温度の設定 …… 66
	湯量の設定 …… 66
<b>ふる自動</b>	沸き上がり後の自動保温時間の変更 …… 66
	自動保温の種類の変更 …… 66
<b>追いだし</b>	追いだし温度の変更 …… 67
<b>同時使用</b>	お湯を使ったときの お湯はり(ふる自動・たし湯)の一時中断 …… 67
<b>ふる最高</b>	ふる温度の最高温度の設定 …… 67
<b>暖房メニュー</b>	68
<b>床暖房</b>	床暖房の開始(停止) …… 68
	床暖房温度の変更 …… 68
	床暖房の予約A …… 68
	床暖房の予約B …… 68
	部屋名称の設定 …… 68
<b>ひかえめ</b>	床暖房の能力を抑える …… 69
<b>浴室暖房</b>	浴室暖房の開始(停止) …… 69
	浴室暖房の予約 …… 69
	開始時刻の設定 …… 69
<b>暖房</b>	暖房の開始(停止) …… 70
	暖房の予約 …… 70
	時間帯の設定 …… 70
<b>静音</b>	暖房運転音を抑える …… 70
<b>音・その他メニュー</b>	71
<b>音</b>	「リモコンの操作音」「音声ガイド」 「呼出スイッチによる呼び出し音」 「メロディ」の音量の調節 …… 71
	音声ガイドの有無 …… 71
	インターホンの呼び出し音量の調節 …… 71
	音声ガイドのスピードの調節 …… 71
	浴室の乾燥終了のお知らせ …… 71
	沸き上がりのお知らせ …… 72
	追いだし完了のお知らせ …… 72
<b>音楽スピーカー</b>	リモコンから音楽プレーヤーの音を出す …… 72
	音量の調節 …… 72

<b>日時あわせ</b>	日付と時刻をあわせる …… 73
<b>画面表示</b>	スイッチを押したときの表示画面の明るさ …… 73
	表示の節電と時計表示 …… 73
	画面の白黒反転 …… 74
	画面を見る角度に適した明るさに調節 (コントラスト) …… 74
<b>表示情報</b>	エネ速報の内容の変更 …… 74
	エネ速報表示の有無 …… 74
<b>ふるアニメ</b>	ふるアニメーション表示の有無 …… 74
<b>発電ランプ</b>	発電ランプの明るさ …… 75
<b>水抜き</b>	機器の水抜き …… 75
<b>全初期化</b>	設定のリセット(全設定初期化) …… 75

## 困ったとき

故障・異常かな?と思ったら …… 76
設定したふる湯量にならないときは (水位のリセット)(全自動タイプのみ) …… 80
アフターサービスについて …… 81

## ご参考

リモコン音声一覧 …… 82
表示・機能の差異について …… 83

# こんなことができます

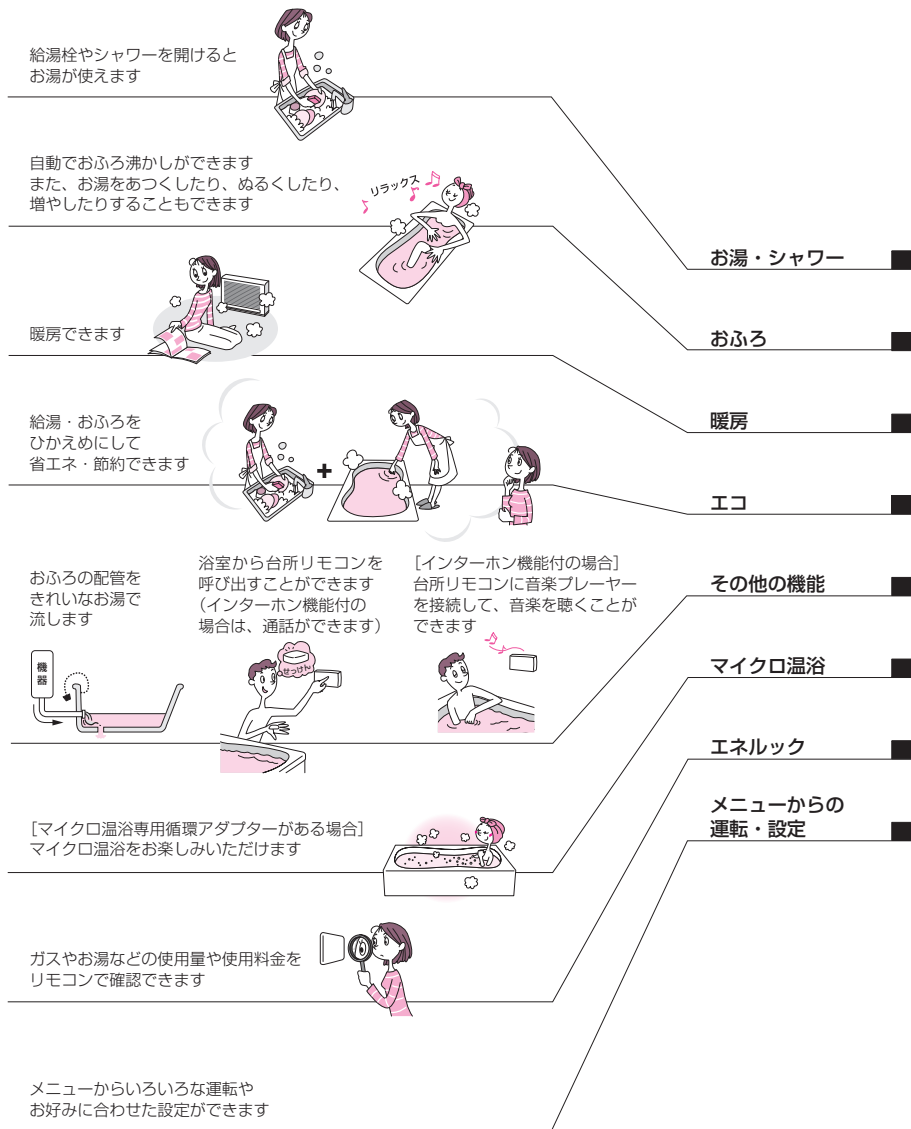

# 全自動タイプと自動タイプの特徴・違い

ふろ自動スイッチを押すと

浴槽へのお湯はり量は？

ふろ配管クリーンは？

全自動タイプ	自動タイプ
<p><b>ふる自動開始</b></p> <p>設定した湯温・湯量で自動沸かし</p>	<p><b>ふる自動開始</b></p> <p>設定した湯温・湯量で自動沸かし</p>
<p><b>沸き上がり</b></p>	<p><b>沸き上がり</b></p>
<p><b>ごきげんオート</b></p>	<p><b>自動保温</b></p>
<p><b>自動保温</b></p>	
<p><b>自動たし湯</b></p>	
<p>浴槽底から水面までの「水位(cm)」を設定してお湯はりします</p>	<p>「湯量(リットル)」を設定してお湯はりします</p>
<p>* 浴槽の排水栓を抜くと、自動でふろ配管クリーンが作動します(P30) * リモコン操作(手動)でもふろ配管クリーンができます(P30)</p>	<p>リモコン操作(手動)でふろ配管クリーンができます(P30)</p>

# 自動タイプで困ったときは

自動タイプの場合、思い通りの湯量にならないことがあります。その場合は以下の方法をお試しください。

<p>二番湯以降、「ふる自動」で沸かし直してもおふろのお湯が増えない・・・</p>	<p>「たし湯」でお湯の量を増やしてください。</p> <p>P24</p>
<p>二番湯以降、「ふる自動」で沸かし直したらお湯の量が増えてしまった！</p>	<p>「追いだし」で沸かすとお湯の量は増えません。</p> <p>P22</p>
<p>翌日、残り湯を「ふる自動」で沸かし直すとお湯の量が増えてしまう(あふれてしまう)</p>	<p>「追いだし」で沸かし直してください。</p> <p>P22</p>

お知らせ

\* 機器本体編の取扱説明書「故障・異常かな?と思ったら:設定したふる湯量どおりに沸き上がらない」もご覧ください。

まずはじめに

# 必ずお守りください(安全上の注意)

機器本体編の取扱説明書の内容も併せてご覧ください。

お使いになる方や他の方への危害・財産への損害を未然に防止するために、つぎのような区分・表示をしています。いずれも安全に関する重要な内容ですので、必ずお守りいただき、内容をよく理解して正しくお使いください。



**警告** この表示を無視して誤った取り扱いをすると、人が死亡、重傷を負う可能性、または火災の可能性が想定される内容を示しています。



**注意** この表示を無視して誤った取り扱いをすると、人が傷害を負う可能性および物的損害のみの発生が想定される内容を示しています。

## お願い

安全に快適に使用していただくために、理解していただきたい内容を示しています。

## ● リモコン全般に関すること



シャワー使用時に使用者以外が、リモコンの温度を変えたり、運転スイッチ「切」にしたたり、「優先」を切り替えたりしない



禁止

高温に変更されたときのやけど予防のため。また、低温に変更されたり運転スイッチ「切」にされると、冷水になって使用者が驚く原因になります。

シャワーなどお湯の使用時は、リモコンに表示の温度をよく確かめ、手で湯温を確認してから使用する



高温注意

60℃の高温で使ったあと、あらためて使用するときは特に注意してください。やけど予防のため。



浴槽の湯温を手で確認してから入浴する

やけど予防のため。



リモコンには磁石を使用しています

磁石の力は非常に微弱ですが、ペースメーカーなど医療機器を使用している方は、医師とご相談のうえ使用してください。

スピーカーに耳を近づけない

大きな音が出る場合があり、聴覚障害などを引き起こす原因になります。



禁止

## お願い

リモコンの掃除には、塩素系・酸性・アルカリ性の洗剤や研磨剤入りの洗剤、ベンジン・シンナーなどの有機溶剤を使用しない

変色や変形・割れなどの原因になります。

台所リモコン・増設リモコンに、水しぶきをかけない、蒸気を当てない

炊飯器、電気ポットなどに注意。故障の原因になります。

浴室リモコン・防水型増設リモコンに故意に水をかけない  
防水型ですが、多量の水は故障の原因になります。

浴室リモコン・防水型増設リモコンに、シャンプー・リンス・入浴剤などを故意にかけない

変色などの原因になります。

リモコンを子供がいたずらしないよう注意する

台所リモコンは0℃～40℃の室温で、浴室リモコンは0℃～50℃の室温で使用する

故障の原因になります。

浴室リモコンを設置している浴室で、ドライサウナを使用しない

ミストサウナを使用される場合も、50℃以下の室温でご使用ください。

リモコンを分解しない

故障や、思わぬ事故の原因になります。

## ● インターホン機能付のリモコンに関するお願い

### お願い

台所リモコン下部から20cm以内を物置かない  
マイクがささぎられて音が拾えず、通話が途切れる原因になります。

騒音が大きい場合は、通話が途切れることがあります  
テレビ・シャワー・ペットの鳴き声などの騒音が大きい場合は、その音を拾って通話が途切れる原因になります。

台所リモコンの近くに、無線子機を持つドアホンなど常時電波を発生する機器が設置されていると、インターホンや音楽スピーカー機能の使用時に雑音が聞こえることがあります

電波や電磁波の発生する機器<sup>※</sup>の影響を受け、インターホンや音楽スピーカー機能の使用時に雑音が聞こえることがあります

台所リモコンの入力端子に針金などを差し込まない

台所リモコンの入力端子にプラグを抜き差しするときは、無理な力を加えない

接続した音楽プレーヤーなどを、落下のおそれがある不安定な場所や、ガスレンジ・電子レンジの近くに置かない

台所リモコンや音楽プレーヤーの破損・故障の原因になります。

電源がAC100Vの音楽プレーヤーをお使いの場合、雷が発生しはじめたら、すみやかにリモコンの運転スイッチ「切」にし、接続コードのプラグを抜く  
雷による一時的な過電流で電子部品を損傷することがあります。

台所リモコンの入力端子に接続した接続コードが、ガスレンジなどの火気に近づかないように注意する  
破損・故障の原因になります。

浴室リモコンのマイク(P11)に直接水をかけない、こすらない

マイクが水にぬれると、台所リモコンで相手の声が聞こえにくくなる場合があります。

## ● マイクロ温浴専用循環アダプターに関するお願い



**警告** 追いだき中や追いだき直後は、循環アダプターの切替レバーを切り替えない(触らない)



高温注意

やけど予防のため。  
切替レバーを切り替えるときは、必ず追いだきスイッチ「切」にし、循環アダプターから熱いお湯が出ないことを確認してから切り替えてください。



**注意** 循環アダプターの穴や切替レバーのすきまに、指を入れない



禁止

思わぬ事故の原因になります。

### お願い

マイクロ温浴をしないときは、必ず循環アダプターの切替レバーを「normal」(左)側にする

マイクロ温浴以外のときに切替レバーを「bubble」(右)側のままで使用しても、機器が故障することはありませんが、以下のような現象が起きる場合があります。

- \* 「温浴」を開始していないのに、ふる運転や凍結予防のためポンプが作動したときも気泡が出る
- \* ふる自動や追いだきに時間がかかる
- \* 自動タイプの場合、残り湯をふる自動で沸かし直すと、設定したふる湯量までお湯はりしない
- \* 追いだきのとき、設定温度まで沸き上がらない
- \* ふる自動のとき、循環アダプターから音がする

切替レバーは、確実にレバーが止まる位置まで動かす(途中の位置で止めない)

気泡が出なかったり、正常におふる沸かしや追いだきができない場合があります。

循環アダプターの穴や切替レバーのすきまに、物を入れたりタオルなどでふさいだりしない

おふる沸かしやマイクロ温浴ができません。  
機器の故障の原因になります。

※電子レンジ、無線LAN(ルーターなど)、ワイヤレス機器(TV、ステレオ、パソコンなど)

# 必ずお守りください(安全上の注意)(つづき)

## ● 床暖房に関すること

### 警告

床暖房の上で長時間座ったり、寝そべったりしない



低温やけどを起こすおそれがあります。特に次のような方が使用される場合はまわりの方が注意してあげることが必要です。

- \* 乳幼児・お年寄り・病人など自分の意思で体を動かせない方
- \* 疲労の激しいときやお酒・睡眠薬を飲まれた方
- \* 皮膚や皮膚感覚の弱い方

### 注意

床暖房は、電気カーペットやこたつなどと併用しない



床暖房の上に、カーペットなどを敷かない  
性能が発揮できなかつたり、熱がこもって床仕上げ材のひび割れ・そり・すき間・変形・変色の原因になります。

床暖房の上に、家具などを直接置かない



家具などに熱がこもって、ひずみなどが生じる原因になります。

床暖房に鋭利な物を落としたり、刺したり、くぎ打ちなどをしない、衝撃を加えない



床暖房が破損し、水漏れの原因になります。

床暖房の上で、車椅子やキャスター付きの椅子・家具を使用しない



床仕上げ材の傷・へこみの原因になります。

ピアノなどの重量物にはパッドなどの緩衝材を敷き、一か所に荷重がかからないように設置する



床暖房が破損し、水漏れの原因になります。

重量物を移動させるときは、引きずらずに持ち上げて移動させる



床仕上げ材の傷・へこみの原因になります。椅子の脚など床と接触する部分には、フェルトなどを貼って保護してください。

暖房以外の用途には使用しない



特殊な用途(衣類の乾燥・動物の飼育・植物の栽培・食品の保存など)には使用しないでください。思わぬ事故を予防するため。

スプレー缶・カセットこんろ用ボンベ・ライターなどを、床暖房の上に置かない



熱でスプレー缶の圧力が上がり、スプレー缶が爆発するおそれがあります。

床暖房の上に、テレビなどのリモコンを長時間置かない



リモコンの故障の原因になります。

床暖房の上に水など(水・薬品・しょうゆ・ペットの排泄物など)がこぼれたら、すみやかに乾いた雑巾でふき取る  
常時、水の飛び散る台所や洗面所周辺は、濡れたまま長時間放置しない



水分がついたままにしておくと、床仕上げ材・床暖房パネルの変色など品質を損なう原因になります。

閉めきった部屋で長時間床暖房を使用する場合は、換気する



閉めきった部屋で長時間使用すると、こくまに体調が悪くなる場合があります。窓を開けるなどして換気をしてください。

これは、原因のひとつに接着剤や床仕上げ材が考えられますが、床暖房以外の原因も考えられるため、床仕上げ材の施工店にご相談ください。

床下の防霉・防蟻処理時、床暖房や配管などに処理剤が付着しないよう注意する



床暖房が破損し、水漏れの原因になります。

床仕上げ材のお手入れは、床仕上げ材メーカーの取り扱い方法に従う



床仕上げ材の貼り替えは、床仕上げ材メーカーの指定工法で施工する

詳しくは床仕上げ材メーカーへお問い合わせください。

# 各部のなまえとはたらき(リモコン)

## スイッチについて

各スイッチは押して操作します。スイッチを押すと操作音や音声(操作の内容)でお知らせします。

- \* リモコン型番：238-N304型, 238-N305型, 238-N346型, 238-N347型, 238-N348型, 238-N349型
- \* この取扱説明書では、238-N346型で説明します。
- \* 238-N305型, 238-N347型, 238-N349型はインターホン機能付です。

## ● 浴室リモコン <別売品>

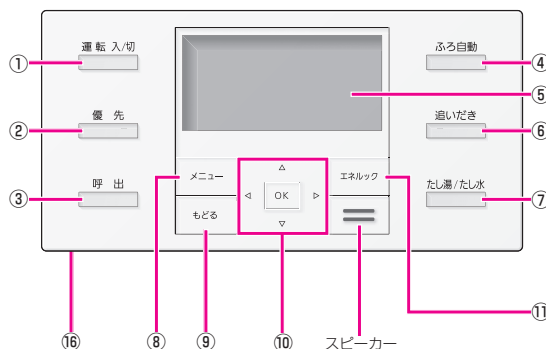

- ① 運転スイッチ・ランプ  
運転の入・切に。
- ② 優先スイッチ・ランプ (P15)
- ③ 呼出スイッチ・ランプ\*1 (P32)
- ④ ふろ自動スイッチ・ランプ (P16)
- ⑤ 表示画面
- ⑥ 追いだきスイッチ・ランプ (P22)
- ⑦ たし湯/たし水スイッチ・ランプ (P24)
- ⑧ メニュースイッチ (P58)
- ⑨ もどるスイッチ  
ひとつ前の画面に戻るときに。
- ⑩ OKスイッチ  
決定するとき。
- <D>スイッチ  
画面を進める(戻す)とき、項目を選ぶときなどに。
- <V>スイッチ  
数字・設定を変えるときや、項目を選ぶときなどに。
- ⑪ エネルックスイッチ (P44,50)
- ⑫ 優先ランプ (P15)
- ⑬ 予約ランプ (P64,68,69,70)
- ⑭ 音量スイッチ・ランプ\*1 (P31)

## ● 台所リモコン <別売品>

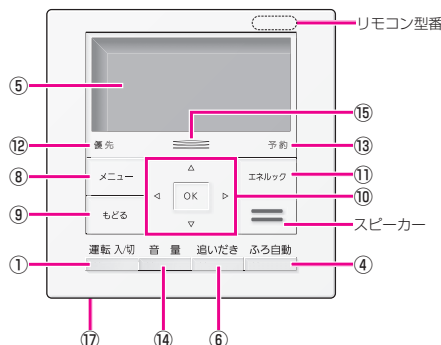

- ⑮ 発電ランプ\*2  
太陽光発電中に点灯します。  
売電時：青色  
買電時：オレンジ色
- ⑯ [インターホン機能付の場合]  
下から見た図  
マイク
- ⑰ [インターホン機能付の場合]  
下から見た図  
入力端子(P34)  
マイク

\*1：インターホン機能付の場合、③と⑭は「通話スイッチ・ランプ」(P33)になります。

\*2：太陽光発電システムの発電量をマルチ計測ユニットで測定している場合のみ。

# 各部のなまえとはたらき(リモコン)

# (つづき)

## 表示画面について

下記の表示画面は説明用です。実際は、運転の状態やお使いの給湯暖房機・暖房放熱器・オプション機器によって、異なる表示をします。

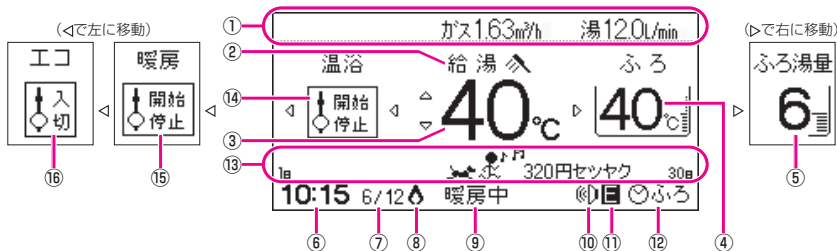

- ① **【対応する給湯暖房機の場合】エネ速報表示\***  
エネルギーの使用状況を表示します。
- ② **給湯表示**  
高温表示 (P14)
- ③ **給湯温度表示 (P14)**
- ④ **【浴室リモコンのみ】ふる温度表示 (P21)**  
【台所リモコンのみ】おふろナビエリア  
お湯はりナビ(P17)や追いだきの状況(P22,23)などを表示します。
- ⑤ **【浴室リモコンのみ】ふる湯量表示 (P21)**
- ⑥ **時計表示**
- ⑦ **日付表示**
- ⑧ **燃焼表示**  
燃焼中に点灯します。
- ⑨ **暖房運転中表示**  
運転スイッチ「切」時も表示します。  
暖房中：暖房中(P26,27,70)、浴室暖房中(P69)に表示  
床暖：床暖房中(P68)に表示  
**凍結予防表示**  
凍結予防のためポンプが作動しているときに表示します。
- ⑩ **【インターホン機能付の場合】音楽スピーカー機能表示 (P34)**

- ⑪ **【対応する給湯暖房機の場合】エコ設定中表示 (P28)**  
(P83に記載の該当する給湯暖房機をお使いの場合、表示しません)
- ⑫ **【台所リモコンのみ】予約表示**  
♡ふる：ふる予約中(P64)に表示  
♡暖房：暖房予約中(P68,69,70)に表示
- ⑬ **エネるっくんエリア\***  
故障表示  
不具合が生じたときに表示します。  
機器本体編の取扱説明書「故障・異常かな?と思ったら」をご覧ください。
- ⑭ **【マイクロ温浴専用循環アダプターがある場合】浴室リモコンのみ】マイクロ温浴表示 (P37)**
- ⑮ **【台所リモコンのみ】暖房表示 (P27,70)**
- ⑯ **【対応する給湯暖房機の場合】エコ表示 (P28)**  
(P83に記載の該当する給湯暖房機をお使いの場合、表示しません)

**【(台所リモコンの場合)運転スイッチ「切」にすると**

今月のガスやお湯などの使用量の予測を、約5秒間表示して消灯します。(表示する項目は毎回異なります)

表示画面例

運転を切にします

今月の予測	
ガス	60.0m <sup>3</sup>
	6000円

※1：エネ速報表示は、機器の設置状態(P42)によって異なります

- ① 給湯暖房機の場合  
ガス163m<sup>3</sup>/h 湯120L/min ← ガス使用量・お湯使用量
- ② マルチ計測ユニットがある場合  
ガス163m<sup>3</sup>/h 湯120L/min ※300kWh ← ガス使用量・お湯使用量・使用電力
- ③ 太陽光発電システムの発電量をマルチ計測ユニットが測定している場合  
※32kWh 売電 0.2kWh ※300kWh ← 太陽光発電量・売電量/買電量・使用電力

ガス使用量・お湯使用量は、給湯暖房機を通った使用量を表示します。(家庭内すべての使用量ではありません)

※P83に記載の給湯暖房機をお使いの場合、左記に記載のエネ速報(ガス・お湯の使用量)は表示しません。

※2：エネるっくんエリアの表示・動き

**【エネるっくんアニメーション】**

昨日までの各エネルギーの使用料金や目標と比べた節約状況などを、「エネるっくん」のアニメーションやガイダンスでお知らせします。  
(トップ画面表示中にOKスイッチを押すと、メッセージが大きく表示されます)

目標より10%以上節約できています	目標より5~10%節約できています	ほぼ目標とおり節約できています	目標に対して節約できていません

月月初めにここからエネるっくんが出発し、月の終わりに向かって進んでいきます

ガイダンス  
320円セリヤク 30日

月月初め → 月の終わり

● ガイダンスは、実績と目標の差を金額で表示します。 ● OKスイッチを押したときのメッセージ(例)  
実績：今月の初めから昨日までの実績  
目標：今月の目標値を今月の初めから昨日までの期間で計算した値  
一定間隔で以下のように表示します。(台所リモコンは約10分ごと、浴室リモコンは約5分ごと)

ガス代は目標より  
320円節約中です

**【ふるアニメーション】**

ふる自動・追いだき・たし湯・たし水時に、運転状況に応じて「エネるっくん」のアニメーションが動きます。

ふる自動の例

# お湯を出す／お湯の温度を調節する

# お湯の温度を調節できないときは <優先切替>

## 手順

操作できるリモコン **台所** **浴室** / 記載例 **台所**

- ① 運転スイッチを押して「入」にし、温度を確認する
- ② 給湯栓を開ける または シャワーを出す

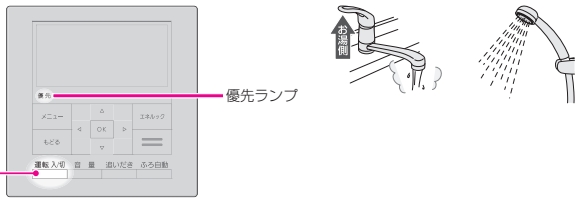

❗ **しくみ**  
 \* 運転ランプ・優先ランプ点灯。  
 \* 燃焼中は燃焼表示点灯。

## ■ お湯の温度を調節する

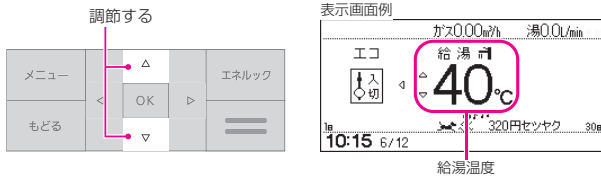

❗ **しくみ**  
 \* 優先ランプが点灯していない場合に「△」を押すと、「ピピピ」と鳴って温度調節ができないことをお知らせします。  
 \* 1回押すごとに1段階ずつ、長押しすると連続で表示が変わります。ただし、44℃以上上げるときは1回ずつ押してください。

## ■ お湯の温度の目安

32	35	37	38	39	40	41	42	43	44	45	46	47	48	50	55	60
ぬるめ		シャワー、給湯など				給湯など						高温				
食器洗いなど																

- \* 目安の温度ですので、季節や配管の長さなどの条件により、実際の温度とは異なります。
- \* 夏季など水温が高いときに、低い給湯温度(ぬるめ、食器洗いなど)に設定した場合、設定された温度より高いお湯が出る場合がありますので、必要に応じて水を混ぜ湯温を確認してからお使いください。
- \* 表示の温度をよく確かめてから使用してください。高温で使ったあと、あらためて使用するときは特に注意してください。
- \* サーモスタート式混合水栓をご使用の場合、水栓によってハンドルの設定よりぬるいお湯が出る場合があります。その場合は、リモコンの給湯温度をハンドルの温度より5~10℃高め設定してください。詳しくは水栓の取扱説明書をご覧ください。
- \* ただし、エコ設定をすときは、リモコンの給湯温度をやけどしない温度に設定してください。(P28)

<b>警告</b>	シャワーなどお湯の使用時は、リモコンに表示の温度をよく確かめ、手で湯温を確認してから使用する
<b>警告</b>	60℃の高温で使ったあと、あらためて使用するときは特に注意してください。やけど予防のため。
<b>警告</b>	シャワー使用時に使用者以外が、リモコンの温度を変えたり、運転スイッチ「切」にしたたり、「優先」を切り替えたりしない
<b>警告</b>	高温に変更されたときのやけど予防のため。また、低温に変更されたり運転スイッチ「切」にされると、冷水になって使用者が驚く原因になります。

## ■ 浴室リモコンで温度調節ができないとき

優先スイッチを押す(優先ランプを点灯させる)



❗ **しくみ**  
 \* 浴室リモコンで記憶していた給湯温度を表示します。  
 \* 再度 優先スイッチを押すと、台所リモコンに優先が切り替わります。

## ■ 台所リモコンで温度調節ができないとき

運転スイッチを押していったん「切」にし、再度押して「入」にする(優先ランプが点灯)



❗ **しくみ**  
 \* 台所リモコンで記憶していた給湯温度を表示します。  
 \* 運転が停止します。運転が停止させない場合は、浴室リモコンの優先スイッチで切り替えてください。

<b>警告</b>	シャワー使用時に使用者以外が、リモコンの温度を変えたり、運転スイッチ「切」にしたたり、「優先」を切り替えたりしない 高温に変更されたときのやけど予防のため。また、低温に変更されたり運転スイッチ「切」にされると、冷水になって使用者が驚く原因になります。
-----------	--

## ■ 「優先」とは

台所、洗面所、シャワーなど、機器からお湯を供給しているところには、同じ温度のお湯が出ます。そのため、お湯を使っているときに他の人が給湯温度を変えてしまうと、出ているお湯の温度が変わり、使っている人がやけどをしたり、急に冷たくなって驚く原因になります。このような事故などを防ぐために、リモコンが複数ある場合は一つのリモコンでしか給湯温度が変えられないようになっています。給湯温度を調節できることを「優先」と呼び、給湯温度を調節できるリモコンには、優先ランプが点灯します。

- 運転スイッチを押して「入」にしたリモコンが優先になります。
- 浴室リモコンの優先スイッチで、リモコンの優先を切り替えることができます。

# お風呂を沸かす <ふろ自動>

## 浴槽が空の状態から沸かす方法

### 準備

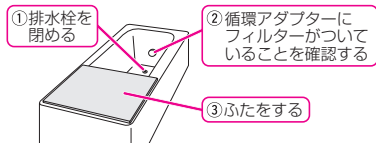

### 手順

操作できるリモコン **台所** **浴室** / 記載例 **浴室**

- 1 運転スイッチを押して「入」にして
- 2 ふろ自動スイッチを押して「入」にする



### 【ふろ自動 開始】

ふろ自動開始後の「お湯はりメニュー」表示中は、  
ふろ温度・ふろ湯量の変更、浴室暖房、半身浴モードの設定ができます

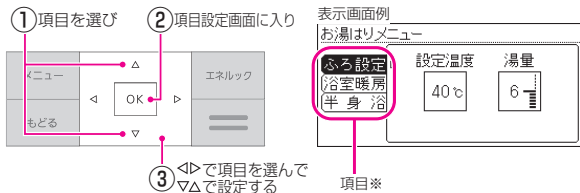

- ※ **【ふろ設定】** ふろ温度とふろ湯量の確認と設定ができます。
- ※ **【浴室暖房】** 同時に浴室暖房を開始できます。
- ※ **【半身浴】** 半身浴モードでのふろ自動開始と、半身浴モードのふろ温度とふろ湯量が設定できます。(半身浴の沸かし中や沸き上がり後の動きは、通常のふろ自動と同じです)

### お湯はりの状況をリモコンでお知らせします<お湯はりナビ>

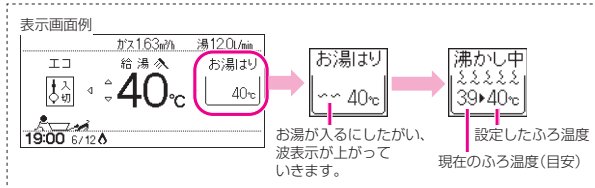

- ※ **【しくみ】** 実際の水位を表すものではありません。
- ※ 沸かし直し時、残り湯の量によっては急に波表示が上がる場合がありますが、異常ではありません。

- ※ **【しくみ】** 入浴できる状態に近づくと、音声でお知らせします。

- ※ **【しくみ】** ふろ自動ランプ点灯。\*メロディでお知らせします。

- ※ **【しくみ】** 燃焼中は燃焼表示点灯。
- ▶ **【参照】** \*自動保温の時間や種類を変更できます。(P66)

### 【沸き上がり】

### 【自動保温・自動たし湯(自動たし湯は全自動タイプのみ)】

- ※ **【しくみ】** \*運転ランプ点灯。
- \*ふろ自動ランプ点灯→約10秒後点滅。

- ※ **【しくみ】** \*燃焼中は燃焼表示点灯。

**警告** 浴槽の湯温を手で確認してから入浴する  
やけど予防のため。

### お知らせ

- \* ふろ自動ランプ点滅中に台所やシャワーでお湯を使うと、ふろ自動を中断します。お湯を使い終わると再開します。
- \* 浴槽のお湯(水)を排水する場合は、ふろ自動スイッチが「切」になっていることを確認してください。
- \* 入浴剤を使用するときは、機器本体編の取扱説明書「必ずお守りください(安全上の注意)」をご覧ください。
- \* 沸き上がらないうちに、何度もふろ自動スイッチの「切」「入」をくりかえすと、お湯があふれることがあります。
- \* 水温が高いときや、ふろ温度を低く設定しているときは、お湯はりの初めに水が出る場合があります。
- \* ふろ自動を始めると、しばらくは浴槽の循環アダプターからお湯が出たり止まったりします。残り湯の量を確認しているためで、故障ではありません。

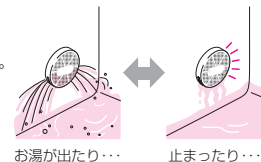

## お風呂を沸かす(つづき) &lt;ふる自動&gt;



- ふる自動をやめたいとき
- 沸き上がり後、自動保温・自動たし湯の必要がないとき

ふる自動スイッチを押して「切」にする

» **しくみ**  
\*ふる自動ランプ消灯。

ぬるさを感じる前に追いかせます<ごきげんオート>/全自動タイプのみ

水位が上がると、入浴したことをセンサーが検知します。



約30秒後に追いかけて開始し、設定したふる温度まであたためます。



» **しくみ**  
\*ふる自動ランプ点灯中にはたります。

\*自動保温・自動たし湯・追いかけて・たし湯の終了後から約2分間、およびたし水の終了後から約15分間は、ごきげんオートははたらきません。

残り湯を沸かし直す方法 /全自動タイプの場合

- ふる自動で沸かし直しできます。(P16~18)

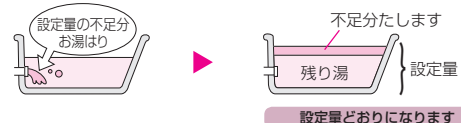

お知らせ

- \*残り湯を沸かし直す場合は、ふる自動で初めからお湯はりするよりも、沸き上がり時刻が遅くなります。(残り湯の湯温によって異なります)ふる自動で初めからお湯はりしたほうが、ガス消費量は少なくなりますが、残り湯を沸かし直す場合と比べてそれほど大きな差はありません。
- \*残り湯の沸かし直し(ふる自動)と給湯(または暖房)を同時に使うと、循環アダプターから出るお湯の温度が変化したり、沸き上がりが遅くなったりする場合があります。

# おふろを沸かす(つづき) <ふろ自動>

## 残り湯を沸かし直す方法 / 自動タイプの場合

● 風呂自動(P16~18)で沸かし直しできますが、沸き上がりの湯量は設定量どおりにはなりません。(以下の条件で異なります)

### 循環アダプターより下に残り湯があるとき



### 循環アダプターより上に残り湯があるとき

<p>前回 風呂自動スイッチを押して、沸き上がってから約4時間以内に沸かし直した場合</p>	<p>そのまま追っだし</p> <p>残り湯の量のままで増えません</p>
<p>前回 風呂自動スイッチを押して、沸き上がってから約4時間以上たってから沸かし直した場合</p>	<p>残り湯がさめているとき *1</p> <p>残り湯 最低20リットル増えます</p> <p>あふれそうになったり設定量より少なかったりすることがあります</p>
	<p>残り湯が設定温度に近いとき *2</p> <p>そのまま追っだし</p> <p>残り湯の量のままで増えません</p>

※1: 残り湯の温度が設定温度より約5℃以上低く、かつ約37℃未満の場合

★**ヒント**  
\*あふれそうになることがあるため、追っだし(P22)で沸かし直すことをおすすめします。

※2: 残り湯の温度と設定温度の差が約5℃以内の場合、または、残り湯の温度が約37℃以上の場合

### お知らせ

\* 残り湯を沸かし直す場合は、風呂自動で初めからお湯はりするよりも、沸き上がり時刻が遅くなります。(残り湯の湯温によって異なります)風呂自動で初めからお湯はりしたほうが、ガス消費量は少なくなりますが、残り湯を沸かし直す場合と比べてそれほど大きな差はありません。  
\* 残り湯の沸かし直し(風呂自動)と給湯(または暖房)を同時に使うと、循環アダプターから出るお湯の温度が変化したり、沸き上がりが遅くなったりする場合があります。

# 沸き上がりの風呂温度・風呂湯量を調節する

## 手順

操作できるリモコン (浴室)

### 1 運転スイッチを押して「入」にする

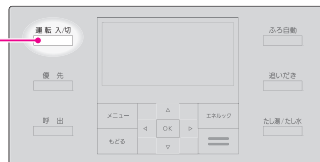

▶ **しくみ**  
\*運転ランプ点灯。

### 2 調節する

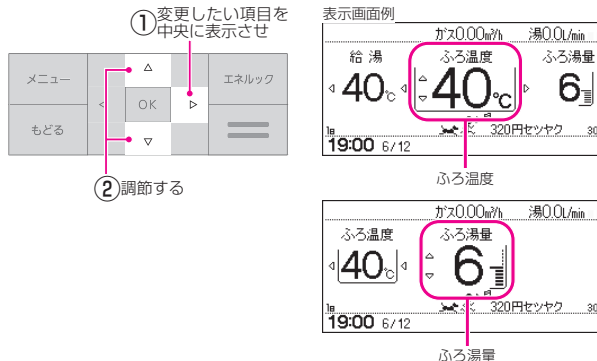

★**ヒント**  
\*設定した風呂湯量どおりには沸き上がらないのはなぜ? (機器本体編の取扱説明書「故障・異常かな?」を参照してください。)

### 風呂温度の目安

33	34	35	36	37	38	39	40	41	42	43	44	45	46	47	48
ぬるめ							ふつう								あつめ

(°C) \*設定する風呂温度は目安です。実際の沸き上がり温度と設定温度は、季節や配管の長さなどの条件により異なります。

### 風呂湯量の目安

□ = 初期設定(工場出荷時)

【全自動タイプの場合】		【自動タイプの場合】	
風呂湯量表示	水位(目安)	風呂湯量表示	湯量(目安) 浴槽の大きさ(目安)
11	48cm	11	330リットル
10	46cm	10	300リットル 1600タイプ
9	44cm	9	270リットル
8	42cm	8	245リットル 1400タイプ
7	40cm	7	220リットル
6	38cm	6	200リットル 1200タイプ
5	36cm	5	180リットル 1100タイプ
4	34cm	4	165リットル 900タイプ
3	32cm	3	150リットル 800タイプ
2	30cm	2	140リットル
1	28cm	1	130リットル } 洋バス

水位

浴槽の形状などによって、実際の水位と異なります。

# ぬるいお風呂のお湯を沸かす <追いだき>

## 準備

お湯(水)の量を確認する

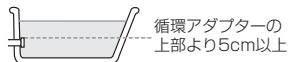

## 手順

操作できるリモコン **台所** **浴室** / 記載例 **浴室**

- ① 運転スイッチを押して「入」にして
- ② 追いだきスイッチを押して「入」にする



### 【追いだき 開始】

追いだき開始後、次の画面を表示している間は  
追いだき保温(追いだき後の自動保温)の設定ができます

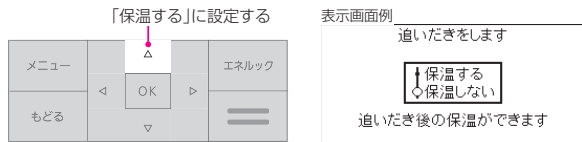

### ■ 台所リモコンで追いだきすると、追いだきの状況をリモコンでお知らせします

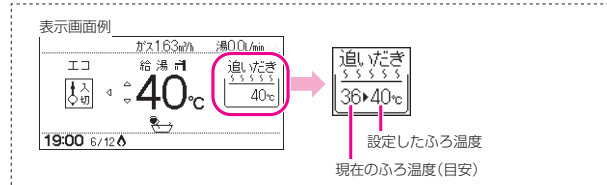

※**しくみ**  
\*運転ランプ点灯。  
\*追いだきランプ点灯。

※**しくみ**  
\*燃焼中は燃焼表示  
点灯。

※**しくみ**  
\*【台所リモコンで  
追いだきした場合】  
入浴できる状態に  
近づくと、音声で  
お知らせします。

### 【追いだき 終了】

### 【追いだき保温(「保温する」に設定した場合)】

#### ■ 追いだき保温中の表示例



※**しくみ**  
\*追いだきランプ点灯。  
\*【台所リモコンで  
追いだきした場合】  
メロディでお知らせ  
します。

※**しくみ**  
\*ふる自動ランプ点灯。  
\*追いだき保温の燃  
焼中は燃焼表示  
点灯。  
\*追いだき保温の時  
間はふる自動と同  
じです。

※**注意**  
\*全自動タイプでも、  
自動たし湯はしま  
せん。

お  
ふ  
ろ

### ■ 追いだきを途中でやめたいとき

追いだきスイッチを押して「切」にする

### ■ (「保温する」に設定した場合)追いだき保温の必要がないとき

ふる自動スイッチを押して「切」にする

※**しくみ**  
\*追いだきランプ点灯。

※**しくみ**  
\*ふる自動ランプ点灯。

### お知らせ

- ※【浴室リモコンで追いだきした場合】  
浴槽のお湯の温度+約1℃まで沸かし、その時設定温度に達していなかった場合には、設定温度まで沸かします。それ以降は1回押すと1℃上がり、くりかえし押すと設定温度+3℃を上限に(設定温度45℃以上の場合、約48℃まで)追いだきします。やけどに注意してください。  
※給湯暖房機の種類によっては、くりかえし押すと約50℃まで追いだきします。やけどに注意してください。
- ※【台所リモコンで追いだきした場合】  
設定したおふろ温度まで追いだきできません。
- ※ふる自動ランプ点滅中は、追いだきをすることができません。
- ※追いだきと給湯(または暖房)を同時に使うと、循環アダプターから出るお湯の温度が変化したり、沸き上がりが遅くなったりする場合があります。

## お湯を増やす&lt;たし湯&gt; /お風呂をぬるくする&lt;たし水&gt;

## 手順

操作できるリモコン **浴室**

- 1 ① 運転スイッチを押して「入」にして ② たし湯/たし水スイッチを押して「入」にする



- 2 たし湯またはたし水を開始する

- ① ◀▶でたし湯/たし水を選択し(必要に応じて△で量を変更し)

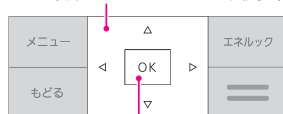

- ② OKで開始する

表示画面例

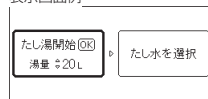

設定範囲(単位=リットル)  
たし湯量：10, 20, 40, 60, 80, 100  
たし水量：10, 20, 30, 40, 50, 60

【たし湯/たし水 開始】



【たし湯/たし水 終了】

## ■ たし湯/たし水を途中でやめたいとき

たし湯/たし水スイッチを押して「切」にする

## お知らせ

\*たし湯/たし水中に台所やシャワーでお湯を使うと、たし湯/たし水を中断します。お湯を使い終わると再開します。

\*ふろ自動ランプ点滅中は、たし湯/たし水をする事ができません。

## 暖房する

暖房放熱器に運転スイッチがありますか？

## ■ある

浴室暖房乾燥機 ファンコンベクター 床暖房 ルームヒーター

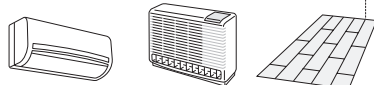

## ■ない

パネルヒーター



台所リモコンを操作して  
暖房します(P27)

暖房放熱器の運転スイッチ「入」にすると、暖房運転ができますか？

## ■できる

暖房放熱器を操作して、暖房します  
(P26)

## ■できない

対応する暖房放熱器であれば、台所  
リモコンを操作して、暖房できます  
(P27)

» **しくみ**  
\*運転ランプ点灯。

» **しくみ**  
\*変更した量は記憶  
しません。  
\*たし湯/たし水ラ  
ンプ点灯。

» **しくみ**  
\*【たし湯の場合】  
設定したお風呂の温度の  
お湯を、設定した量  
だけたし湯します。  
\*燃焼中は燃焼表示  
点灯。  
\*【たし水の場合】  
設定した量の水が  
入り、その後設定  
したお風呂の温度のお  
湯が約3リットル入  
ります。  
(お湯が入るとき燃焼  
表示が点灯します)

» **しくみ**  
\*たし湯/たし水ラ  
ンプ消灯。

» **しくみ**  
\*たし湯/たし水ラ  
ンプ消灯。  
\*【たし水の場合】  
たし水を途中でや  
めても、設定した  
お風呂の温度のお湯  
が約3リットル入  
ります。  
(お湯が入るとき燃焼  
表示が点灯します)

## 暖房する(つづき)



## 暖房放熱器を操作して暖房する方法

## 手順

給湯暖房機のリモコンでの操作は不要です。

- ①暖房する部屋の暖房放熱器の運転スイッチを「入」にし
- ②暖房放熱器の温度などを調節する(調節機能のある暖房放熱器のみ)

## 》しきみ

\*リモコンの運転スイッチの「入」「切」に関係なく、暖房できます。  
 \*暖房運転中表示点灯。  
 \*燃焼中は燃焼表示点灯。  
 \*パネルヒーターが併設されている場合は、パネルヒーターのバルブを開けておくと同時に暖房します。

## ★ヒント

\*暖房放熱器の調節方法などについては、暖房放熱器側の取扱説明書に従ってください。

## ■ 暖房をやめたいとき

## 暖房放熱器の運転スイッチを「切」にする

## 》しきみ

\*暖房運転中表示点灯。

## お知らせ

\*運転スイッチ「切」中に暖房すると暖房運転中表示は点灯しますが、画面は暗いままです。  
 \*暖房と給湯(または追いだき)を同時に使うと、暖房放熱器の温風の温度が変化したり、多少低くなったりする場合があります。

## 台所リモコンを操作して暖房する方法

## 手順

操作できるリモコン 台所

- 1 運転スイッチを押して「入」にする



表示画面例

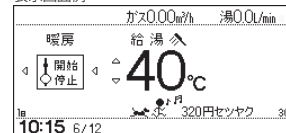

- 2 暖房する



燃焼中点灯 点灯

- 3 ①暖房する部屋の暖房放熱器の運転スイッチを「入」にする  
またはパネルヒーターのバルブを開ける
- ②暖房放熱器の温度などを調節する  
(調節機能のある暖房放熱器のみ)

## 》しきみ

\*対応する暖房放熱器の場合は、この方法で暖房できます。  
 \*運転ランプ点灯。

## ■ 暖房をやめたいとき

- 1 暖房を「停止」にする

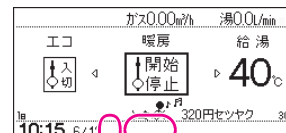

消灯 消灯

- 2 暖房放熱器の運転スイッチを「切」にする  
またはパネルヒーターのバルブを閉める

## ★ヒント

\*暖房放熱器の調節方法などについては、暖房放熱器側の取扱説明書に従ってください。

# 給湯・お風呂をひかえめにして省エネ・節約する <エコ>

## 手順

操作できるリモコン **台所** / **浴室** / 記載例 **台所**

- 1** ① 運転スイッチを押して「入」にし ② 給湯温度がやけどしない温度であることを確認する

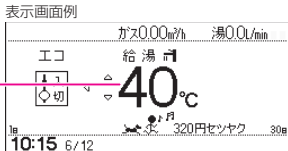

※**しくみ**  
 \*運転ランプ点灯。  
 \*P83に記載の該当する給湯暖房機をお使いの場合、「エコ」の設定はできません。

## 2 エコ設定をする

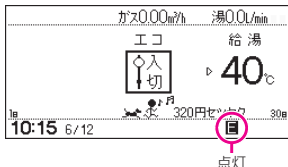
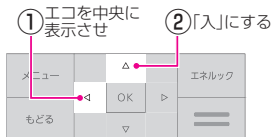

エコを「入」にしたあと、次の画面を表示している間は、給湯量の上限が設定できます

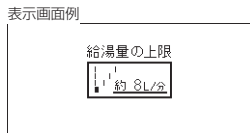
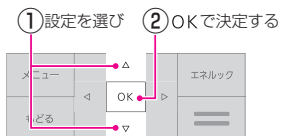

設定範囲  
 約8リットル/分、約10リットル/分、約12リットル/分、上限なし

## ■ エコ設定をやめたいとき

### エコを「切」にする

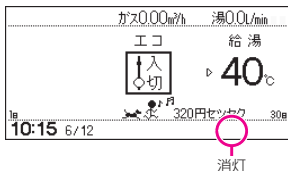

### お知らせ

\* 停電したり電源プラグを抜くと、エコ設定は「切」になります。(手順2で設定した「給湯量の上限」は変わりません)

## 節約したいときにエコ設定をしてください

### エコスイッチひとつで省エネ・節約

#### 給湯でエコ



- ・給湯量を自動調節します (給湯量はお好みで変更できます)
- ・設定した給湯温度より約1°C低い温度のお湯が出ます

#### ●こんなときにも

- ・お湯を勢いよく出すと水ハネするときに
- ・子供がお湯をたくさん出さずぐとときに

#### お風呂でエコ



- ・設定したふる湯量より少なお湯はりします  
 全自動タイプ：約-1cm  
 自動タイプ：約-10リットル
- ・設定したふる温度より約1°C低い温度で保温します
- ・<最適ふる自動>  
 給湯暖房機が自動的に湯量やガスを最適に調節して、エコ効果の最も高い熱効率でお湯はりします\*  
 \*給湯暖房機の種類によっては、この機能はありません。(P83)

★保温性の高い浴槽をお使いの場合など、設置状況や使用環境により、十分な効果が得られない場合があります。

### エコ設定時の給湯についての注意

- \* 「エコ」機能を効果的にお使いいただくために、エコ設定中(「給湯量の上限なし」設定時を除く)は、水を混ぜずにお湯を使用してください。水を混ぜずにお湯を出しているときは、給湯温度に注意して使用してください。(高温に設定している場合は、特に注意してください) サーモスタット式混合水栓の場合は、水が混ざらないように最高温度側にして、お湯を使用してください。
- \* 最高温度側にしないと、お湯にならない場合があります。また、設定した量より多くお湯が出る場合があります。
- \* リモコンの給湯温度を高温に設定し、サーモスタット式混合水栓などで水を混ぜて使用される場合は、エコ設定の給湯量を「上限なし」に設定して使用してください。
- \* お湯の使用中に、エコ設定を「切」にしないでください。(高温のお湯が出る場合があります)
- \* 水の量は自動調節できません。
- \* 2か所以上でお湯を使うと、さらにお湯の量が減ります。
- \* 給湯暖房機の種類・給湯温度・季節・配管の長さなどの条件により、設定した給湯量とおりに出ない場合があります。

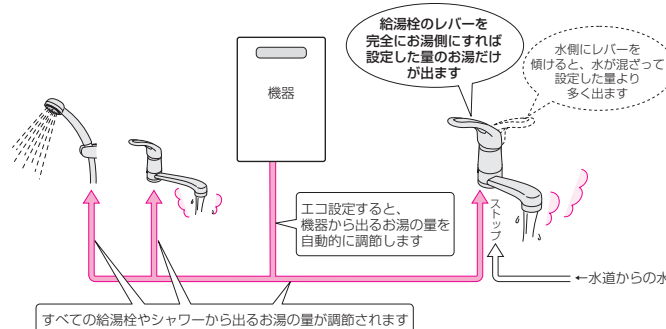

# ふる配管クリーンについて

\*「ふる配管クリーン」は、ふる配管内に新しいお湯を流して、ふる配管内の残り湯を押し出す機能です。

## 自動ふる配管クリーン / 全自動タイプのみ

### 1 排水栓を抜く前に、条件1~3をすべて満たしているか確認する

**条件1** 「ふる自動」でお風呂を沸かしましたか？

**条件2** 今、残り湯は循環アダプターの上部より5cm以上ありますか？



**条件3** 今、ふる自動スイッチは「切」になっていますか？

すべての条件を満たさなければ、自動ふる配管クリーンは作動しないので、手動ふる配管クリーン(P65)でおこなってください。

### 2 運転スイッチを押して「入」にする

### 3 排水栓を抜く

- 次の場合は、条件が揃っていても自動ふる配管クリーンがはたらかないことがあります。
  - \* 給湯やシャワーの使用中に排水栓を抜いたとき。
  - \* 排水スピードが遅いとき。(例：浴槽の排水口が詰まっているなど)
  - \* 市販または洗濯機付属のふる水ポンプなどで浴槽水をくみ上げた場合、浴槽水の減るスピードによっては、作動したり作動しなかったりすることがあります。

### 残り湯が循環アダプター付近になると【ふる配管クリーン開始】

機器がふる設定温度のお湯を約7リットル流して、ふる配管内の残り湯を押し出し、自動的に止まります。

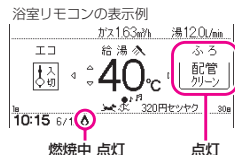
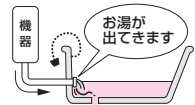

※残り湯が多いときなど、ふる配管クリーンのお湯が出ているのが見えない場合もあります。

※途中でふる配管クリーンをやめたいときは、運転スイッチを押して「切」にしてください。

#### 》しくみ

\*「条件1」で、「ふる自動」のあと追いかせたり、運転スイッチを「切」にしても問題ありません。

\*ふる自動スイッチでのお湯はり終了のお知らせの後、ふるポンプがしばらく回っています。ふる自動スイッチを「切」にするのは、お知らせの約2分以上経過後にしてください。自動ふる配管クリーンが作動しない場合があります。

\*「条件2」で、循環アダプターの上部より上に残り湯があっても、一度循環アダプターより下になったあとで、たし湯操作をしたり給湯栓などからお湯を増やした場合、作動しません。

## 手動ふる配管クリーン / 全自動タイプ・自動タイプ

\*全自動タイプで自動ふる配管クリーンの条件を満たしていない場合や、自動タイプの場合は、浴槽の残り湯を排水してから、P65の方法で手動でおこなってください。

\*たし湯やたし水の操作(P24)でも、ふる配管内の残り湯をお湯または水で流すことができます。

#### お知らせ

\*配管を洗浄する機能ではありませんが、日常のお手入れとしてふる配管クリーンを使うと、湯あかはたまりにくくなります。

\*ふる配管クリーン中に台所やシャワーでお湯を使うと、ふる配管クリーンを中断します。お湯を使い終わると再開します。

[音量スイッチがある場合]

# リモコンの音量を変更する <音量>

\*リモコンの「操作音」「音声ガイド」「呼出スイッチによる呼び出し音」「メロディ」の音量が変わります。操作音とは：スイッチを押したときに鳴る音のこと。音声ガイドとは：スイッチ操作の受付・沸き上がり状況などをお知らせする声のこと。

## 手順

操作できるリモコン **台所**

### 1 音量スイッチを押して「入」にする



#### 》しくみ

\*運転スイッチの入・切に関係なく、設定できます。

### 2 ▽△を押して音量を変更する

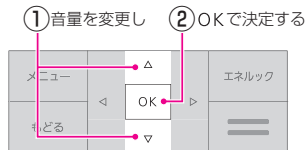

表示画面例



設定範囲：0, 1, 2, 3

#### ▶参照

\*「0」に設定しても、呼び出し音(P32)は鳴ります。

#### ★ヒント

\*音量スイッチを何回か押しても、音量を変更できます。

[呼出スイッチがある場合]

## 浴室から台所を呼び出す <呼出>

\*浴室で、何か必要な物があつたり気分が悪くなって人を呼びたいときなどに、呼出スイッチで知らせることができます。(インターホンではないので会話はできません)

### 手順

操作できるリモコン **浴室**

#### 1 呼出スイッチを押す



#### 》しくみ

- \*運転スイッチの入切に関係なく、呼び出せます。
- \*呼出ランプ点灯→消灯。
- \*チャイムが鳴って呼び出します。
- \*押し続けると、手を離すまでチャイムをくりがえします。

[インターホン機能付の場合]

## インターホンで話す <通話>

\*台所と浴室で通話ができます。  
\*両方から同時に話すことはできません。相手の話が終わってから話してください。

### 手順

操作できるリモコン **台所** **浴室** / 記載例 **浴室**

#### 1 通話スイッチを押す



【インターホン呼び出し】

呼び出し音がやむと  
【通話 開始】

通話中は、音量が変更できます

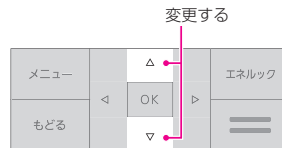

表示画面例



設定範囲：1, 2, 3

約30秒で自動的に  
【通話 終了】

#### 》しくみ

- \*運転スイッチの入切に関係なく、通話できます。
- \*通話ランプ点灯。
- \*呼び出し音が鳴っているときに呼び出された側で通話スイッチを押しても、通話を開始します。

#### 》しくみ

- \*変更したリモコンのみ、音量が変わります。
- ★**ヒント**
- \*リモコンから約50cm以内で話してください。
- \*相手の声が聞こえない、または相手の声が聞こえにくいのはなぜ?(P76)

その他の機能

### ■ 手で通話を終了したいとき

通話スイッチを押す

#### 》しくみ

- \*通話ランプ消灯。

#### お知らせ

\*「リモコンの音量」(P31.71)が「0(消音)」の設定でも、呼び出し音は鳴ります。

#### お知らせ

- \*相手の声や音が聞こえているときは、こちらの声は相手に聞こえません。
- \*通話中に優先切替して給湯温度が高温に変更された場合は、「あついお湯が出ます」とお知らせし、この間、通話は中断します。
- \*通話中、「ザザツ」という音がする場合がありますが、故障ではありません。

# 音楽を聴く <音楽スピーカー機能>

- \*音楽プレーヤーで再生した音楽などを、リモコンのスピーカーで聴くことができます。
- \*台所リモコンに接続コードのプラグを差し込むだけで、音楽スピーカー機能を使えます。

## 手順 操作できるリモコン **台所**

### 1 ① 運転スイッチを押して「入」にし



### ② 台所リモコンの入力端子に音楽プレーヤーをつなぐ



- \*奥まで確実にしっかり差し込む。
- \*接続コードに無理な力がかからないよう、音楽プレーヤーの置きかたに注意する。

★**ヒント**  
\*音楽プレーヤーの準備・操作方法については、音楽プレーヤーの取扱説明書をご覧ください。

▶**参照**  
\*音楽スピーカー機能を使うために適した音楽プレーヤーや接続コード(プラグ)などの条件があります。(P35)

### 【音楽スピーカー機能 開始】

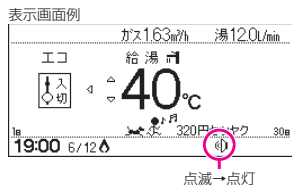

点滅→点灯

### 2 音楽プレーヤーを「再生」にする

台所・浴室の両方のリモコンで音が流れます

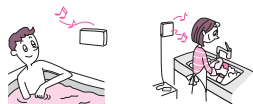

プラグを差し込んでから約120分たつと  
【音楽スピーカー機能 終了】

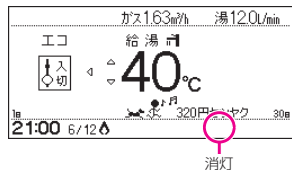

消灯

▶**しくみ**  
\*通話ランプ点滅→点灯。

▶**しくみ**  
\*通話ランプ消灯。  
! **注意**  
\*音楽スピーカー機能が終了しても、音楽プレーヤーは停止しません。

## ■ 音楽スピーカー機能の音量を変更したいとき

「音・その他メニュー」の「音楽スピーカー」で音量を変更する(P58, 72)

▶**しくみ**  
\*音楽プレーヤー側でも音量を変更できます。

## ■ 音楽スピーカー機能を途中でやめたいとき ■ 音楽スピーカー機能が終了したあと、再度開始したいとき

「音・その他メニュー」の「音楽スピーカー」でスピーカーを「切」または「入」にする(P58, 72)

★**ヒント**  
\*台所リモコンの入力端子でのプラグの抜き差しでも、音楽スピーカー機能の開始・終了ができます。

## ■ 音楽プレーヤー、接続コード(プラグ)、その他の条件について

- **音楽プレーヤーについて**
  - \*音楽プレーヤーは右記の出力のものを使用してください。
  - \*右記の出力であれば、音楽プレーヤー以外の、ヘッドホン(イヤホン)などの出力端子がついた機器(ラジオ・テレビなど)も、使用できます。
  - \*リモコンから音楽プレーヤーの操作はできません。
- **接続コード(プラグ)について**
  - \*お使いの音楽プレーヤーの種類に合った接続コードをご使用ください。
  - \*必ず「φ3.5ステレオミニプラグ」の接続コードをご使用ください。
  - \*マイク用など抵抗入りの延長コードやアダプターは使用しないでください。
  - \*接続コードのみを使用しているときに、音楽プレーヤー側のプラグの電気接点に手で触れると、リモコンで大きな雑音が発生することがあります。
- **音量・音質について**
  - \*再生はモノラルですので、音楽プレーヤーがステレオタイプでも、リモコンから聞こえる音はモノラル(L+R)となります。そのため、お使いの音楽プレーヤーと同等の音質では再生できません。
  - \*音楽プレーヤーの音量が大きいと、リモコンの音楽スピーカー機能の音量を小さくしても音が割れることがあります。

最大出力レベル：2Vrms以下  
出カインピーダンス：2.2kΩ以下

### お知らせ

- \*音楽スピーカー機能使用中、「ザザッ」という音が発生しますが、故障ではありません。

# マイクロ温浴ってどんなもの？

マイクロ温浴専用循環アダプターによって、肉眼では見えにくい数十マイクロメートルの微細な気泡を発生します。

微細な気泡が発生するときに、それよりも大きな気泡も一緒に出てきます。

マイクロ温浴をしている間、微細な気泡は浴槽のお湯全体に拡がっています。



## マイクロ温浴専用循環アダプターの各部のなまえとはたらき

\* 浴槽に取り付けられています。

\* 別売品です。

\* この取扱説明書では、「循環アダプター」として説明しています。

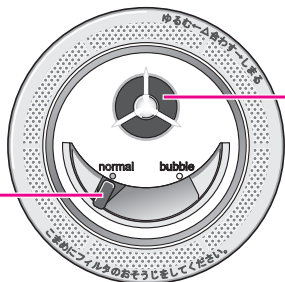

切替レバー

気泡吹き出し口  
ここから気泡が出ます。  
※気泡吹き出し口の形状が異なるものがあります。

### 状況に合わせて切替レバーを操作してください

● 通常のふる運転のとき

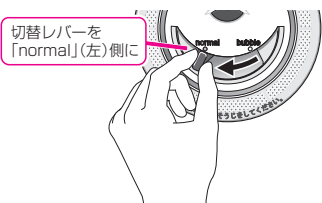

「温浴」を開始しても気泡は出ません

● マイクロ温浴をするとき

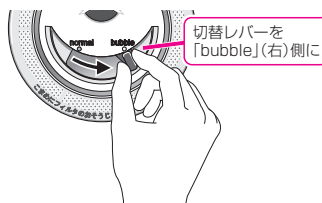

「温浴」を開始すると気泡が出ます

# マイクロ温浴をする <温浴>

## 準備

① お湯の量を確認し、リモコンの運転スイッチ「入」であることを確認する

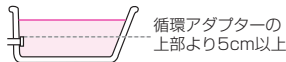

② 循環アダプターの切替レバーを「bubble」(右)側に切り替える

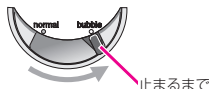

● マイクロ温浴を快適に楽しむコツ ●  
お風呂の配管が冷えていると、マイクロ温浴の開始時に出てくる配管内のお湯(水)によって、最初の水流が冷たく感じたり、お風呂のお湯が少し冷めたりすることがあります。  
不快に感じる場合は、マイクロ温浴をする前に追っただきをしておくと改善されます。

● 注意 ●  
\* 循環アダプターの切替レバーを「bubble」(右)側に切り替えないと、気泡は出ません。

## 手順

操作できるリモコン [浴室]

### 1 マイクロ温浴を開始する

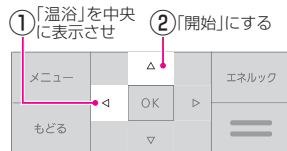

表示画面例

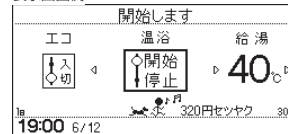

【マイクロ温浴 開始】

【約10分たつと、自動的にマイクロ温浴 停止】

### ■ 手でマイクロ温浴をやめたいとき

手順 1 の要領で「停止」にする

⚠ 警告

追っただき中や追っただき直後は、循環アダプターの切替レバーを切り替えない(触らない)  
やけど予防のため、切替レバーを切り替えるときは、必ず追っただきスイッチ「切」にし、循環アダプターから熱いお湯が出ないことを確認してから切り替えてください。

● しくむ ●  
\* 循環アダプターから気泡が出ます。  
\* ふる自動ランプ点滅中→マイクロ温浴はできません。  
\* ふる自動ランプ点灯中(自動保温中)→マイクロ温浴ができます。  
\* 追っただき中・たし湯中・たし水中にマイクロ温浴をすると、追っただき・たし湯・たし水は停止します。  
\* マイクロ温浴中にふる自動・追っただき・たし湯・たし水をするとき、マイクロ温浴は停止します。

つづく

# マイクロ温浴をする(つづき)



購入・設置後、最初にマイクロ温浴をするときは、  
気泡の出かたを確認してください

※イラストは、浴槽を上から見た例です。

● 正常な出かた

気泡吹き出し口から、  
ほぼ前方に吹き出します

● 正常ではない出かた

気泡がほとんど出ない または  
フィルターの左側から気泡が上がる

このような場合は、ふる自動・追いただき・  
たし湯・たし水の使用をやめ、販売店または、  
もよりの大阪ガスにご連絡ください。(お湯  
は使用できます)

## 2 使い終わったら 循環アダプターの切替レバーを「normal」(左)側に切り替える

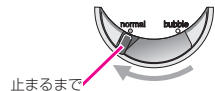

### お知らせ

\* マイクロ温浴をしばらく使わないと、にごったお湯が出る場合があるので、1週間に1回程度はマイクロ温浴を起動させてください。

# マイクロ温浴をしばらく使わなかったあとは

マイクロ温浴をしばらく使わないと、次回使用時ににごったお湯が出る原因になりますので、残り湯を抜く前に下記の処置をしてください。

※新しくお湯はりした状態ではしないでください。(にごったお湯が混ざります)

## 準備

お湯(水)の量を確認する

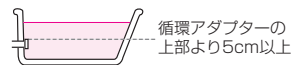

## 手順

操作できるリモコン **浴室**

### 1 循環アダプターの切替レバーを「bubble」(右)側に切り替える

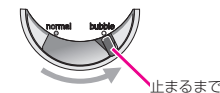

### 2 P24の手順でたし水をする

### 3 たし水が終わったら、残り湯を抜く



### 4 循環アダプターの切替レバーを「normal」(左)側に切り替える

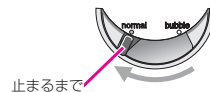

# マイクロ温浴・おすすめ入浴法

お湯の温度、季節、浴室の構造などの条件によっては、ご希望の体感が得られない場合があります。

あたたまりかたや体感などには個人差があります。  
 ふろ設定温度・入浴時間を体感や体調に合わせて調節してお楽しみください。

## じんわりあたたため入浴

微細な気泡を含んだお湯のゆらぎで、手足の先から、からだの芯まであたためます。  
 少なめの入浴時間でも充分あたたまって、湯冷めもしにくく快適。

 **おすすめ  
 ふろ設定温度 40~41℃** くらい

 **おすすめ  
 入浴時間 6~10分** くらい



汗をかいたら  
 おふるあがり  
 に水分補給を

熱いお湯で  
 短時間入浴すると、  
 からだの芯まで  
 あたたまりません



冷えている部分に  
 水流を当てると効果的

## ゆったりこちいい入浴

お肌や産毛についた微細な気泡が、さわさわとこちいい体感。  
 ゆったりリラックスしたいときに。

入浴後、すぐに  
 就寝するなら  
 こちらがおすすめ

 **おすすめ  
 ふろ設定温度 38~40℃** くらい

 **おすすめ  
 入浴時間 10~20分** くらい

リラックスできる  
 姿勢で

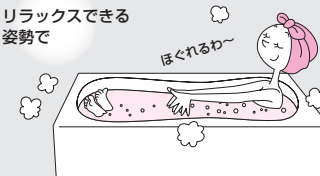

こちよさを保つため  
 汗をかき始めたら  
 上がりましょう



ぬるすぎるかな？  
 と思ったら  
 少し温度を上げてみて

入浴中の  
 居眠りには  
 ご注意

## すっきりキレイ入浴

微細な気泡が、毛穴の汚れやせっけんのおすき残しなどもやさしく洗浄。  
 おふるでエステ気分を味わいたいときに。

 **おすすめ  
 ふろ設定温度 39~40℃** くらい

 **おすすめ  
 入浴時間 5~10分** くらい

背中に水流を当てると  
 背中に付いたシャンプー  
 などのすき残しも  
 すっきり、キレイに

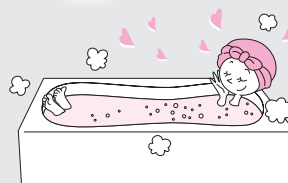

入浴後は水気をしっかり  
 タオルでふき取って  
 化粧水や乳液でケアを



少しぬるめがおすすめ  
 (熱いお湯は肌が乾燥  
 しやすくなります)

# エネルギーとは？

- \* エネルギーとは、使用したガス・お湯などの使用量や使用料金を、リモコンに表示する機能です。  
(この取扱説明書で説明しているイラストの使用量・使用料金は例です)
- \* エネルギーを正しくお使いになるためには、日時あわせが必要です。(P58.73)

## エネルギーで確認できる項目・内容は、機器の設置状態によって異なります

### 【イメージ図】

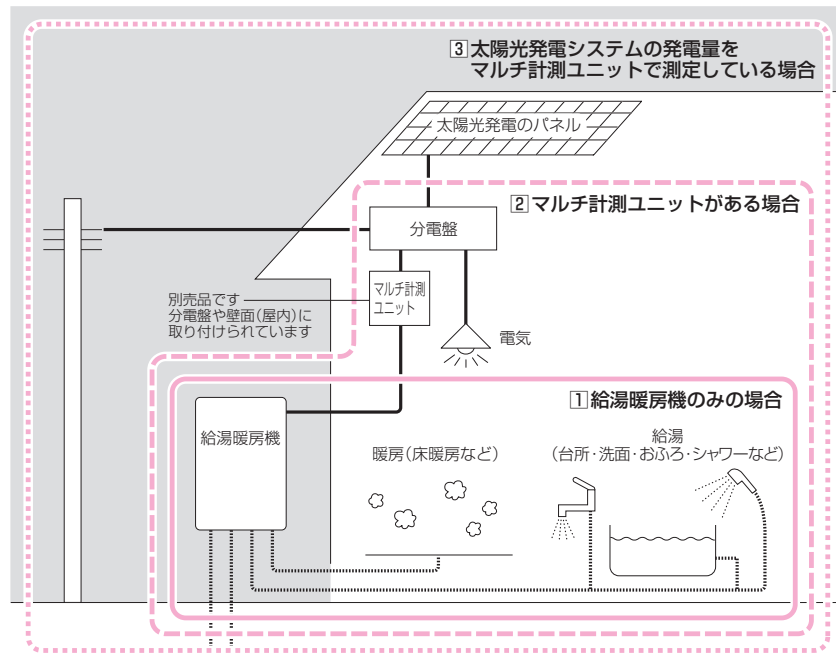

- ①の場合は、ガス・お湯の使用分を見ることができます。
- - - ②の場合は、ガス・お湯・電気の使用分を見ることができます。
- ⋯⋯ ③の場合は、ガス・お湯・電気の使用分と、売電(買電)の状況を見ることができます。

### 【ガス/お湯(水道)について】

- \* ①のようにマルチ計測ユニットがない設置状態の場合や、②や③で、マルチ計測ユニットがあっても、パルス出力対応のガスメーター/水道メーターが接続されていない場合は、給湯暖房機で使用した使用分のみ、積算します。  
(ガスファンヒーターやガスコンロ・トイレなど、給湯暖房機を通らない使用分は、積算しません)  
※運転スイッチ「切」時にお湯側から水を出した場合、給湯暖房機内を通るので「お湯使用分」に積算します。
- \* ②や③で、マルチ計測ユニットにパルス出力対応のガスメーター/水道メーターが接続されている場合は、家全体の使用分を積算します。  
(ガスファンヒーターやガスコンロ・トイレなど、給湯暖房機を通らない使用分も、積算します)

### 【電気について】

- \* マルチ計測ユニットがある場合は、給湯暖房機の使用分だけでなく、家全体の使用分を積算します。

## リモコンの値は、実際の使用量や料金とは異なります

- \* リモコンに表示する使用量・料金などの値は目安です。
- \* ガス・水道・電気の料金は、ご家庭に設置されている各メーターの使用量に応じて請求されます。リモコンに表示する金額で請求されることはありません。(特にガス・水道については、給湯暖房機以外で使用する場合がありますため、請求額が大きく異なります)
- \* 基本料金は含みません。

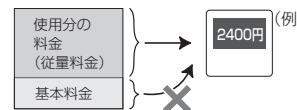

\* 実際の単価料金は、使用量によって異なります。

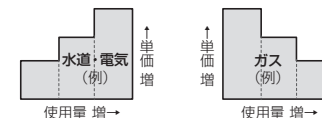

## 日々の使用量・料金を、データとして積算します

- \* 0:00から次の0:00までの使用分を「1日分」として、積算します。

# 使用状況を見る | 基本操作

## 手順

操作できるリモコン **台所** **浴室** / 操作例 **台所**

### 1 使用状況確認のメニューを選ぶ

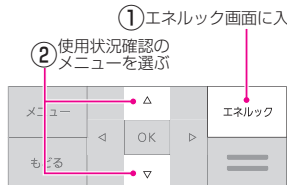

表示画面例

昨日の料金	現在状況
電気 180円	料金
ガス 48円	使用量
お湯 170円	目標設定
計 398円	エネルック設定

昨日の光熱費が確認できます

#### ※**しくみ**

- \*運転スイッチの入・切に関係なく、確認できます。
- \*表示項目は設置状態によって異なります。
- \*P83に記載の該当する給湯暖房機をお使いの場合、「現在状況」は表示しません。

### 2 使用状況を確認する

#### ● 現在状況 (P45,46)

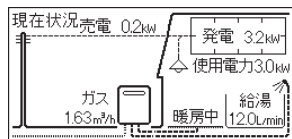

#### ※**しくみ**

- \*表示項目は設置状態によって異なります。
- \*P83に記載の該当する給湯暖房機をお使いの場合、この画面は表示しません。

#### ● 料金 (P47) / 使用量 (P48)

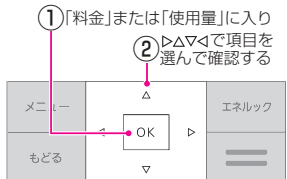

▽△で選ぶ    ◁▷で選ぶ

料金	先熱費	買電力	売電力	ガス	お湯
月間	5月	6月			
年間	2012年	24500円	4500円	(目標 26500円)	26500円
	2011年	24200円			

◎: グラフ表示

OKスイッチで数値/グラフ画面切り替え (P47,48)

#### 戻るとき

- 一つ前の画面に戻る
- 1度押し: エネルック画面に戻る
- 2度押し: トップ画面に戻る



\*操作の後、約10分そのままにしても、トップ画面に戻ります。

# 使用状況を見る | 現在状況

\*各エネルギーの現在の使用状況を確認できます。

#### 表示画面例

昨日の料金	現在状況	ここを選ぶ
電気 180円	料金	
ガス 48円	使用量	
お湯 170円	目標設定	
計 398円	エネルック設定	

「基本操作」(P44)にそって、操作してください。  
設置状態 (P42)によって、表示項目が異なります。  
P83に記載の給湯暖房機をお使いの場合、「現在状況」は表示しません。

### 1 給湯暖房機のみの場合

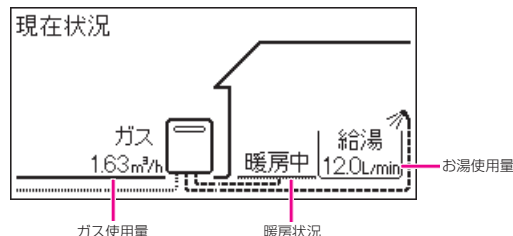

#### ※**しくみ**

- \*P83に記載の該当する給湯暖房機をお使いの場合、この画面は表示しません。

### 2 マルチ計測ユニットがある場合

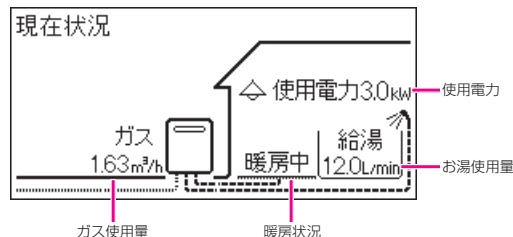

#### ※**しくみ**

- \*バリス出力対応のガスメーター/水道メーターがある場合でも、ガス使用量・お湯使用量は、給湯暖房機を通った使用量を表示します。(家庭内すべての使用量ではありません)
- \*P83に記載の該当する給湯暖房機をお使いの場合、この画面は表示しません。

# 使用状況を見る | 現在状況(つづき)



## ③ 太陽光発電システムの発電量をマルチ計測ユニットが測定している場合

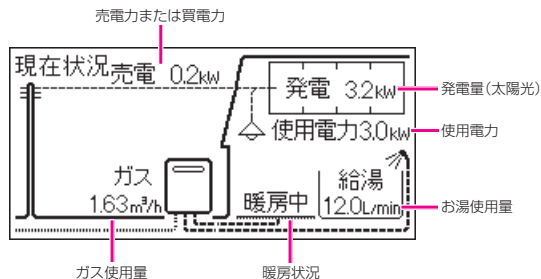

### ■ 売電力・買電力とは

- \* 売電力とは、太陽光発電の発電電力が使用電力より多い場合に、余った電力を電力会社に売ることです。(このとき「売電」を表示します)
- \* 買電力とは、太陽光発電の発電電力が使用電力より少ない場合に、不足している電力を電力会社から買うことです。(このとき「買電」を表示します)

### 》しくみ

\* バルス出力対応のガスメーター/水道メーターがある場合でも、ガス使用量・お湯使用量は、給湯暖房機を通じた使用量を表示します。(家庭内すべての使用量ではありません)  
\* P83に記載の該当する給湯暖房機をお使いの場合、この画面は表示しません。

# 使用状況を見る | 料金

- \* 各エネルギーの月間・年間の使用料金を、数値とグラフで確認できます。
- \* 単価料金の設定を変更する場合は、P50の操作手順で、P54「料金設定」を変更してください。

表示画面例

昨日の料金	現在状況
電気 180円	料金
ガス 48円	使用量
お湯 170円	目標設定
計 398円	エネルギー設定

ここを選ぶ

「基本操作」(P44)にそって、操作してください。

設置状態(P42)によって、表示項目が異なります。

## ① 給湯暖房機のみの場合

### ● 確認できる使用料金：ガス/お湯

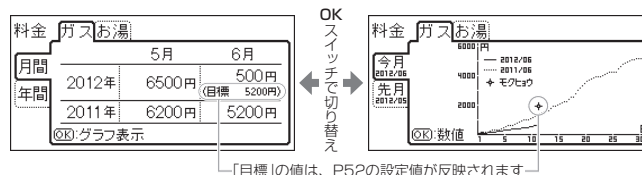

## ② マルチ計測ユニットがある場合

### ● 確認できる使用料金：光熱費/電気/ガス/お湯

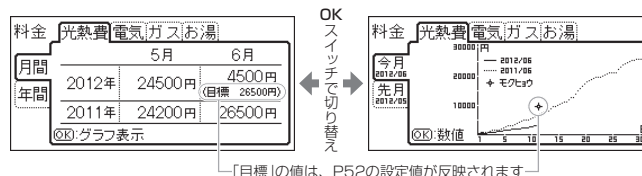

## ③ 太陽光発電システムの発電量をマルチ計測ユニットが測定している場合

### ● 確認できる使用料金：光熱費/買電力/売電力/ガス/お湯

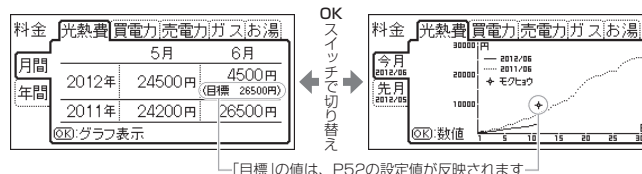

★(ヒント)  
\* 光熱費とは、電気・ガス・お湯の使用料金を合計したものです。(P55「光熱費内訳」)

★(ヒント)  
\* 光熱費とは、買電力と売電力の差・ガス・お湯の使用料金を合計したものです。(P55「光熱費内訳」)  
》(しくみ)  
\* 売電力の「目標」の値は表示しません。

### お知らせ

- \* バルス出力対応の水道メーターがある場合は、「お湯」は「水道」になります。
- \* グラフの縦軸の目盛値は、実績に応じて自動的に変化します。

# 使用状況を見る | 使用量

\*各エネルギーの日間・月間・年間の使用量を、数値とグラフで確認できます。

表示画面例

昨日の料金		現在状況
電気	180円	料金
ガス	48円	<b>使用量</b>
お湯	170円	目標設定
計	398円	エネルギー設定

ここを選ぶ

「基本操作」(P44)にそって、操作してください。

設置状態(P42)によって、表示項目が異なります。

## 1 給湯暖房機の場合

### ● 確認できる使用量：ガス/お湯/CO<sub>2</sub>排出量/エコ貢献度

使用量	ガス	湯	CO <sub>2</sub>	エコ
日間	今日(6月12日)	0.65m <sup>3</sup>		
月間	昨日(6月11日)	0.48m <sup>3</sup>		
年間		◎ グラフ表示		

OK  
スイッチで切り替え

使用量	ガス	湯	CO <sub>2</sub>	エコ
今日	0.09m <sup>3</sup>			
昨日	0.08m <sup>3</sup>			
昨日	◎ 数値			

「**しくみ**」  
\*「エコ貢献度」は、高効率タイプの給湯暖房機をお使いの場合に確認できます。(P83に記載の該当する給湯暖房機をお使いの場合、表示しません)

## CO<sub>2</sub>排出量とは

\*各エネルギーの使用量×「CO<sub>2</sub>換算値」(P56)で計算したものです。「CO<sub>2</sub>内訳」(P55)で設定したエネルギーの合計を表示します。

## エコ貢献度とは

\*高効率給湯機器のご使用で、どれだけCO<sub>2</sub>排出量を削減できたかを、杉の木の本数で表したものです。(杉の木=CO<sub>2</sub>を吸収する樹木のひとつ)  
「大きな杉1本=杉の木が1年で平均してCO<sub>2</sub>約14kgを吸収するもの」として計算したものです。

\*「日間」では (小さな杉)、「月間」「計」では (大きな杉) で表示します。

\* (大きな杉) 1本は、 (小さな杉) 230本分です。「月間」「日間」のエコ貢献度が (小さな杉) 230本分に満たない場合は、 ×0本と表示します。

## 2 マルチ計測ユニットがある場合

### ● 確認できる使用量：使用電力/ガス/お湯/CO<sub>2</sub>排出量/エコ貢献度

使用量	使用電力	ガス	湯	CO <sub>2</sub>	エコ
日間	今日(6月12日)	27.25kWh			
月間	昨日(6月11日)	43.35kWh			
年間		◎ グラフ表示			

OK  
スイッチで切り替え

使用量	使用電力	ガス	湯	CO <sub>2</sub>	エコ
今日	9.0kWh				
昨日	8.0kWh				
昨日	◎ 数値				

「**しくみ**」  
\*「エコ貢献度」は、高効率タイプの給湯暖房機をお使いの場合に確認できます。(P83に記載の該当する給湯暖房機をお使いの場合、表示しません)

## 3 太陽光発電システムの発電量をマルチ計測ユニットが測定している場合

### ● 確認できる使用量：使用電力/買電力/売電力/発電量/ガス/お湯/CO<sub>2</sub>排出量/エコ貢献度

使用量	使用電力	買電力	売電力	発電量	ガス	湯	CO <sub>2</sub>	エコ
日間	今日(6月12日)	27.25kWh						
月間	昨日(6月11日)	43.35kWh						
年間		◎ グラフ表示						

OK  
スイッチで切り替え

使用量	使用電力	買電力	売電力	発電量	ガス	湯	CO <sub>2</sub>	エコ
今日	9.0kWh							
昨日	8.0kWh							
昨日	◎ 数値							

「**しくみ**」  
\*「エコ貢献度」は、高効率タイプの給湯暖房機をお使いの場合に確認できます。  
\*P83に記載の該当する給湯暖房機をお使いの場合、この画面は表示しません。

### お知らせ

\* グラフの縦軸の目盛値は、実績に応じて自動的に変化します。

### お知らせ

\* パルス出力対応の水道メーターがある場合は、「お湯」は「水道」になります。

# 設定を変更する | 基本操作

\* エネルギーックをより便利に使うために、お好みに合わせて設定が変更できます。

## 手順 操作できるリモコン **台所**

### 1 設定変更メニューを選ぶ

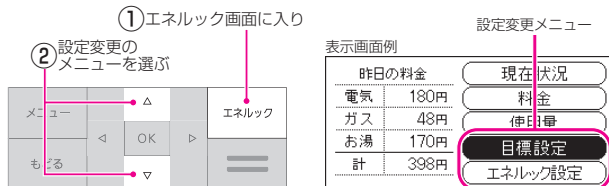

※ **しくみ**  
\* 運転スイッチの入・切に關係なく、設定できます。

### 2 項目を選ぶ

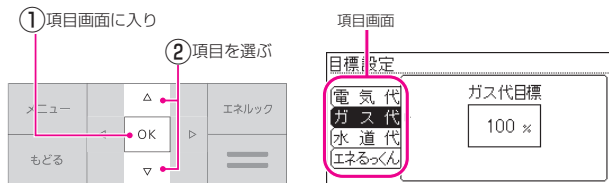

※ **しくみ**  
\* 出る項目は設置状態によって異なります。

### 3 設定を変更する/またはさらに項目を選んで設定する

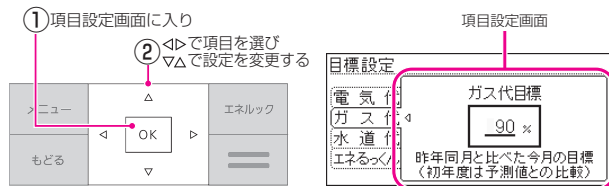

**確定したいとき**

\* OKスイッチを押す。  
\* 右の「戻るとき」の操作でも確定します。

**戻るとき**

一つ前の画面に戻る  
1度押し：エネルギーック画面に戻る  
2度押し：トップ画面に戻る



\* 操作の後、約10分そのままにしても、トップ画面に戻ります。

# 設定を変更する | エネルギーックメニュー内容

\* 機器の設置状態によって、設定できる項目が異なります。(□の項目は設定できません)

エネルギーックメニュー	項目	設定内容	参照ページ	設置状態 (P42)			初期設定			
				① 給湯暖房機のみの場合	② マルチ計測ユニットがある場合	③ 太陽光発電システムの発電量をマルチ計測ユニットが測定している場合				
目標設定	電気代		P52	□	○	○	100%			
	ガス代		P52	○	○	○	100%			
	水道代		P52	○	○	○	100%			
	エネルギーック	エネルギーック表示 <input type="checkbox"/> する <input type="checkbox"/> しない			○	○	○	する		
	目標項目	<input type="checkbox"/> ガス お湯 <input type="checkbox"/> 光熱費 電気 ガス お湯 <sup>*1</sup> <input type="checkbox"/> 光熱費 買電力 ガス お湯 <sup>*1</sup>		P53	○	○	○	ガス 光熱費 光熱費		
エネルギーック設定	料金設定	電気料金			○	○		20円/kWh		
		買電料金					○	20円/kWh		
		売電料金					○	40円/kWh		
		水道料金				○	○	○	100円/m <sup>3</sup> 200円/m <sup>3</sup>	
	光熱費内訳	光熱費の内訳	<input type="checkbox"/> 電気+ガス+お湯 <sup>*1</sup> <input type="checkbox"/> 電気+ガス <input type="checkbox"/> 買電-売電+ガス+お湯 <sup>*1</sup> <input type="checkbox"/> 買電-売電+ガス		P55		○		電気+ガス+お湯 買電-売電+ガス+お湯	
		CO <sub>2</sub> 内訳	電気 <input type="checkbox"/> する <input type="checkbox"/> しない ガス <input type="checkbox"/> する <input type="checkbox"/> しない お湯 <sup>*1</sup> <input type="checkbox"/> する <input type="checkbox"/> しない		P55	○	○	○	する する する	
	CO <sub>2</sub> 換算値	CO <sub>2</sub> 換算値(電気)					○	○	0.69 kgCO <sub>2</sub> /kWh <sup>*2</sup>	
		CO <sub>2</sub> 換算値(ガス)					○	○	○	都市ガス 2.29 kgCO <sub>2</sub> /m <sup>3</sup> <sup>*3</sup> LPガス 6.06 kgCO <sub>2</sub> /m <sup>3</sup> 0.36 kgCO <sub>2</sub> /m <sup>3</sup> <sup>*4</sup>
		CO <sub>2</sub> 換算値(水道)					○	○	○	
	初期化	エネルギーック初期化 <input type="checkbox"/> する <input type="checkbox"/> しない		P56	○	○	○		しない	

\*1: バルス出力対応の水道メーターがある場合は、「お湯」は「水道」になります。  
\*2: 火力発電のCO<sub>2</sub>排出係数(中央環境審議会地球環境部会目標達成ナショナル小委員会「中間とりまとめ」2001年より)  
\*3: 都市ガス13Aの代表組成より  
\*4: 環境省発表資料より

# 設定を変更する | 目標設定

\*電気代・ガス代・水道代を昨年同月と比べてどれくらいに抑えたいか、目標を設定できます。  
変更した目標は、エネルックの料金(P47)と使用量(P48)の月間の表示に反映します。  
また、立てた目標に対して、実績がどのような状態かを表す「エネるっくん」表示の設定も変更できます。

表示画面例

昨日の料金		現在状況
電気	180円	料金
ガス	48円	使用量
お湯	170円	目標設定
計	398円	エネルック設定

「基本操作」(P50)にそって、操作してください。

ここを選ぶ

## 電気代

### ● 電気代の目標を変更する

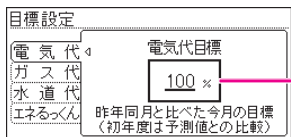

設定範囲：50～150%

》**しくみ**  
\* 設置状態②③の場合に設定できません。(P42)

## ガス代

### ● ガス代の目標を変更する



設定範囲：50～150%

## 水道代

### ● 水道代の目標を変更する

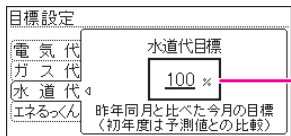

設定範囲：50～150%

### お知らせ

\*【目標値のヒント】昨年の実績と同じ程度の電気代・ガス代・水道代でよい場合は100%に、昨年より節約したい場合は100%より少なく、昨年より多く使用する見込みがある場合などは100%より多く、設定してください。

\* 昨年の値がない場合は、使用状況から予測して目標値の基準を自動的に算出します。

## エネるっくん

### ● 「エネルックアニメーション」の設定を変更する

▶ **参照**  
\* P13「エネルックアニメーション」

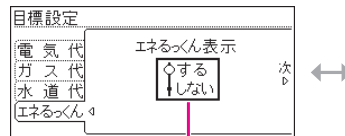

【エネるっくん表示】

トップ画面の「エネルックアニメーション」を消したいときに。  
([しない])に設定しても、トップ画面でOKスイッチを押すとメッセージが大きく表示されます)



【目標項目】

「エネルックアニメーション」で、どのエネルギーの状態を表示するか選択します。

設定範囲 (設置状態(P42)によって異なります)

設置状態①：ガス/お湯

設置状態②：光熱費/電気/ガス/お湯\*

設置状態③：光熱費/買電力/ガス/お湯\*

》**しくみ**  
\* ※については、バルス出力対応の水道メーターがある場合、「お湯」は「水道」になります。

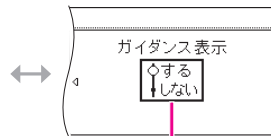

【ガイダンス表示】

「エネルックアニメーション」のガイダンスを表示したくないときに。  
([しない])に設定しても、トップ画面でOKスイッチを押すとメッセージが大きく表示されます)

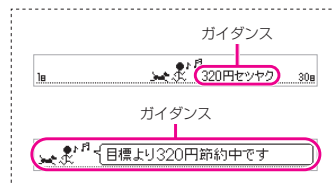

# 設定を変更する | エネルギー設定

表示画面例

昨日の料金		現在状況
電気	180円	料金
ガス	48円	使用量
お湯	170円	目標設定
計	398円	エネルギー設定

ここを選ぶ

「基本操作」(P50)にそって、操作してください。

## 料金設定

- 各エネルギーの単価を変更する

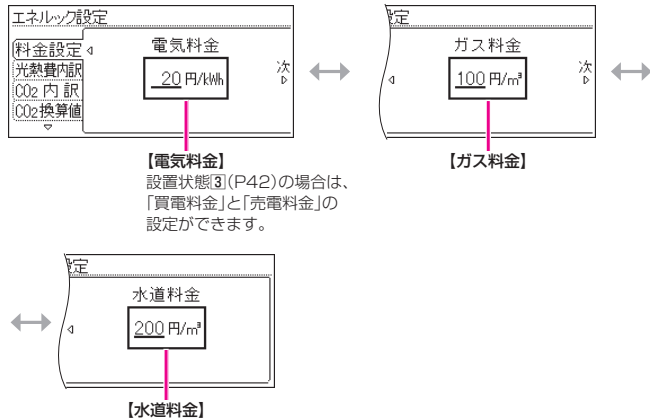

### お知らせ

\* 単価料金は「ガス使用量のお知らせ」「水道使用量のお知らせ」「電気使用量のお知らせ」などの明細書を参考にしてください。(各明細書について不明な場合は、ガス事業者・水道事業者・電気事業者にお問い合わせください)

》 **しくみ**  
\*表示項目は設置状態によって異なります。

## 光熱費内訳

- 「光熱費」として表示するエネルギーの内訳を変更する

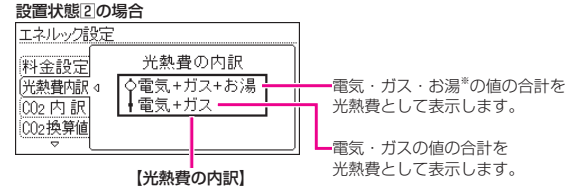

》 **しくみ**  
\*設置状態②③の場合に設定できます。(P42)

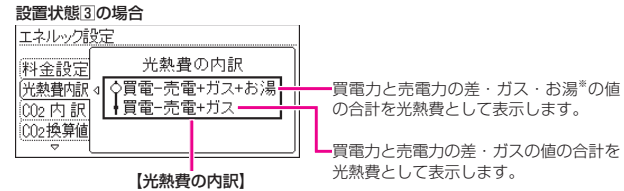

》 **しくみ**  
\* ※については、パルス出力対応の水道メーターがある場合、「お湯」は「水道」になります。

## CO<sub>2</sub>内訳

- CO<sub>2</sub>排出量として表示するエネルギーを設定する

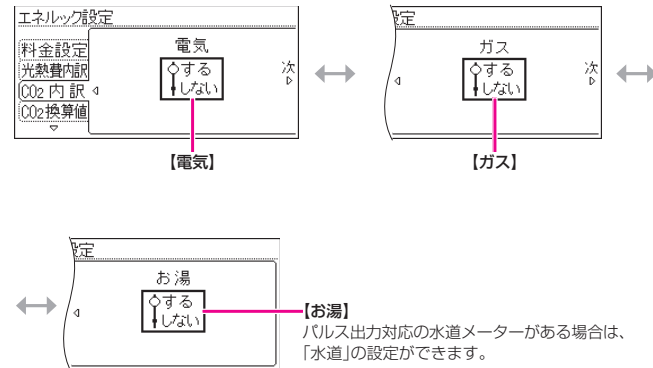

》 **しくみ**  
\*表示項目は設置状態によって異なります。

# 設定を変更する | エネルギー設定(つづき)

## CO<sub>2</sub>換算値

### ● CO<sub>2</sub>換算値を変更する

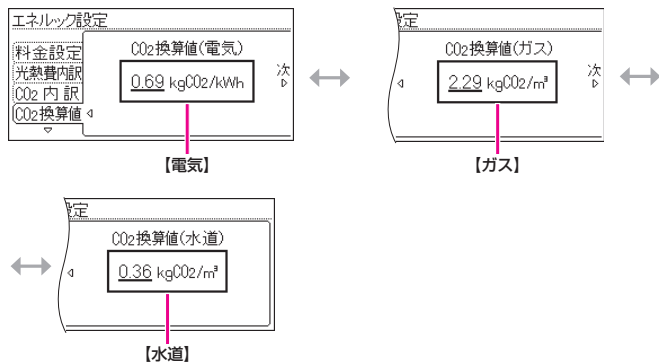

» **しくみ**  
\*表示項目は設置状態によって異なります。

## 初期化

### ● 変更した「目標設定」「エネルギー設定」の値や、数値・グラフを初期化する

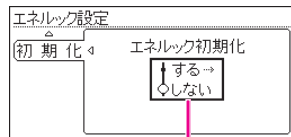

#### 【エネルギー初期化】

- \* 初期化しても当日分の数値やグラフは表示します。  
(0時から初期化した時点までのグラフは消えますが、初期化後に出る最初のグラフには、消えた分の合計を合算して表示します)
- \* 給湯暖房機の電源プラグを抜くと、当日分が初期化されます。

メモ

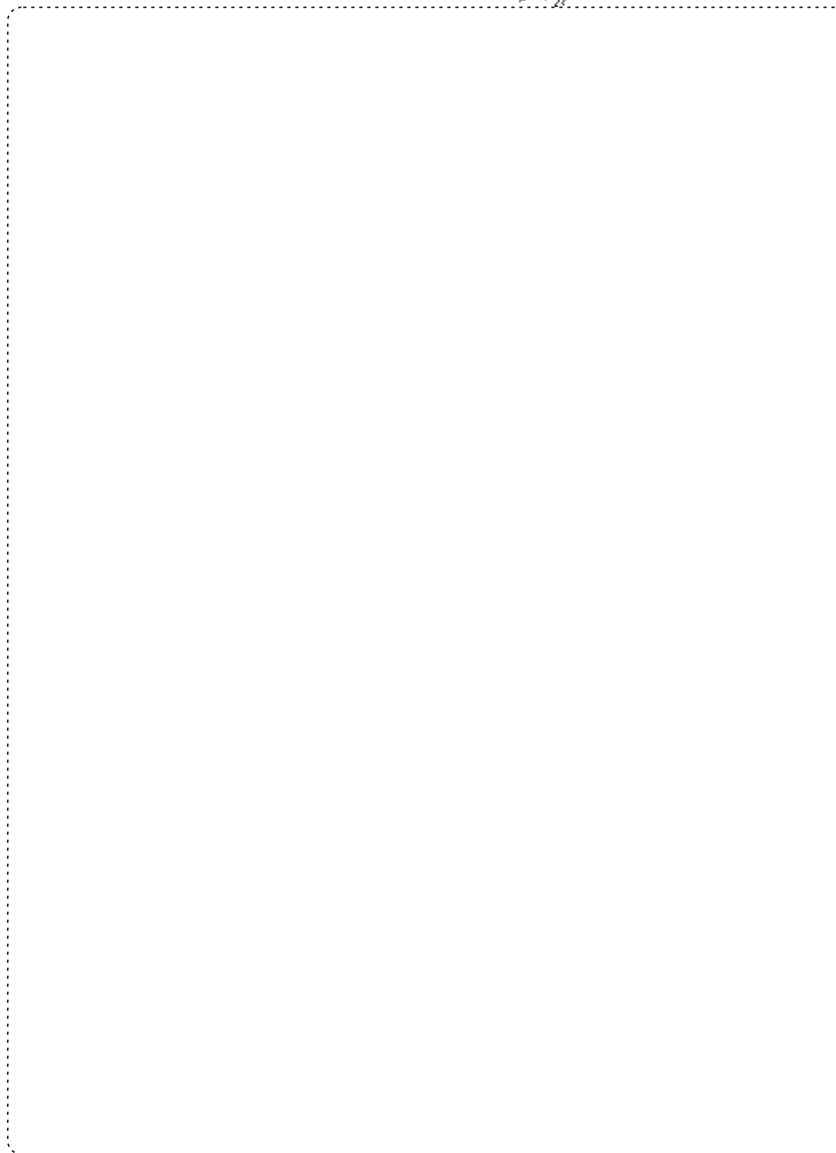

# メニューの基本操作

## 手順

項目によって設定できるリモコンが異なるため、それぞれの項をご覧ください。

### 1 メニューを選ぶ

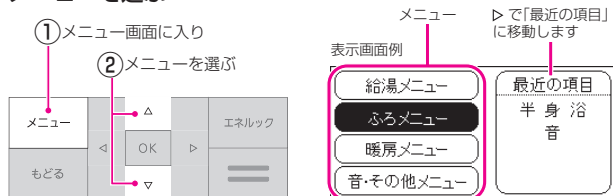

### 2 項目を選ぶ

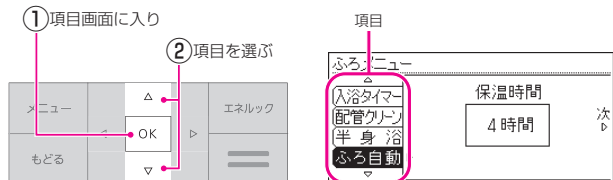

### 3 設定を変更する/またはさらに項目を選んで設定する

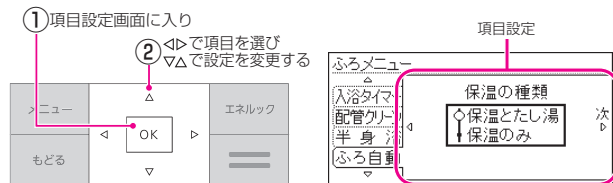

#### ※**しくみ**

\*リモコンの運転スイッチの入・切に関係なく、設定できます。項目によっては、運転スイッチ「切」または「入」にして設定するものがあります。  
\*「最新の項目」には、最近設定した項目を4つまで表示します。

#### ※**しくみ**

\*出る項目については、対応する暖房放熱器の有無や、リモコンの運転スイッチの入・切によって、内容や位置が異なります。各説明ページでは、説明する項目のみの表示で記載しています。(実際とは異なります)

# メニュー内容

お使いの暖房放熱器・オプション機器によって、出ないメニューや項目があります。

メニュー	項目	できること	参照ページ	初期設定 (工場出荷時)	「全初期化」で 初期設定に 戻る項目	
給湯メニュー	給湯温度	給湯温度の変更	P62	40℃	—	
	エコ※1	エコ設定	P62	切	—	
	給湯量上限	給湯量上限の設定	P62	約8リットル/分	—	
	給湯最高	給湯最高温度	P62	60℃	○	
ふるメニュー	ふる温度	沸き上がりのふる温度の変更	P63	40℃	—	
	ふる湯量	沸き上がりのふる湯量の変更	P63	6	—	
	温浴※2	マイクロ温浴の開始(停止)	P63	停止	—	
	ふる予約	予約	ふる自動の予約	P64	しない	—
		時刻	沸き上がり時刻の設定	P64	— : — : —	—
	入浴タイマー	タイマー	タイマーの使用	P65	切	—
		時間設定	タイマー時間の設定	P65	1分	—
	配管クリーン	手動ふる配管クリーン	手動でふる配管クリーンをする	P65	停止	—
		自動ふる配管クリーン設定※3	自動ふる配管クリーンの設定の変更	P65	運転入中に開始	—
	半身浴	半身浴	半身浴モードでのふる自動の開始	P66	切	—
		温度	温度の設定	P66	38℃	—
		湯量	湯量の設定	P66	2	—
	ふる自動	保温時間	沸き上がり後の自動保温時間の変更	P66	4時間	○
保温の種類※3		自動保温の種類の変更	P66	保温とたし湯	○	
追いだき	追いだき温度	追いだき温度の変更	P67	標準	○	
同時使用	給湯とお湯はりの同時使用	お湯を使ったときのお湯はり(ふる自動・たし湯)の一時中断	P67	標準	○	
ふる最高	ふる最高温度	ふる温度の最高温度の設定	P67	標準	○	

※1：P83に記載の給湯暖房機をお使いの場合、表示しません。

※2：マイクロ温浴専用循環アダプターがある場合に表示します。

※3：全自動タイプのみ表示します。

#### 確定したいとき

\*OKスイッチを押す。  
\*右の「戻るとき」の操作でも確定します。

#### 戻るとき

1度押し：メニュー画面に戻る  
2度押し：トップ画面に戻る



一つ前の画面に戻る

\*操作の後、約30秒そのままにしても、トップ画面に戻ります。

# メニュー内容(つづき)



メニュー	項目	できること	参照 ページ	初期設定 (工場出荷時)	「全初期化」で 初期設定に 戻る項目	
暖房 メニュー	床暖房 *1	運転	床暖房の開始(停止)	P68	停止	—
		温度	床暖房温度の変更	P68	5	—
		予約A設定	床暖房の予約A	P68	しない	—
			時間帯の設定A	P68	--:--:--	—
		予約B設定	床暖房の予約B	P68	しない	—
			時間帯の設定B	P68	--:--:--	—
	名称変更	部屋名称の設定	P68	表示なし	—	
	ひかえめ *1	床暖房 ひかえめ設定	床暖房の能力を抑える	P69	切	—
		浴室暖房 *2	運転	浴室暖房の開始(停止)	P69	停止
	予約		浴室暖房の予約	P69	しない	—
	時刻		開始時刻の設定	P69	--:--	—
	暖房 *2	運転	暖房の開始(停止)	P70	停止	—
		予約	暖房の予約	P70	しない	—
		時間帯変更	時間帯の設定	P70	しない	—
	静音	静音	暖房運転音を抑える	P70	切	—

\*1：対応する床暖房がある場合に表示します。  
\*2：対応する浴室暖房乾燥機や暖房放熱器がついている場合に表示します。

メニュー	項目	できること	参照 ページ	初期設定 (工場出荷時)	「全初期化」で 初期設定に 戻る項目		
音・その他 メニュー	音	音量	「リモコンの操作音」「音声ガイド」「呼出しスイッチによる呼び出し音」「メロディ」の音量の調節	P71	2	○	
			音声ガイドの有無	P71	する	○	
		通話呼出音量 *1	インターホンの呼び出し音量の調節	P71	2	○	
		音声ガイドのスピード	音声ガイドのスピードの調節	P71	標準	○	
		乾燥終了のお知らせ *2	浴室の乾燥終了のお知らせ	P71	しない	○	
		沸き上がりのお知らせ	沸き上がりのお知らせ	P72	1回	○	
		追いただき完了のお知らせ	追いただき完了のお知らせ	P72	しない	○	
		音楽 スピーカー *1	スピーカー	リモコンから音楽プレーヤーの音を出す	P72	—	—
			音量	音量の調節	P72	2	○
		日時あわせ	日付と時刻	日付と時刻をあわせる	P73	—	—
	画面表示	明るさ	スイッチを押したときの表示画面の明るさ	P73	標準	○	
		表示の節電	表示の節電と時計表示	P73	する	○	
		白黒反転	画面の白黒反転	P74	しない	○	
		コントラスト	画面を見る角度に適した明るさに調節(コントラスト)	P74	±0	○	
	表示情報	エネ速報項目 *3	エネ速報の内容の変更	P74	太陽光発電	○	
		エネ速報表示	エネ速報表示の有無	P74	する	○	
	ふるアニメ	ふるアニメーション表示	ふるアニメーション表示の有無	P74	する	○	
	発電ランプ *3	点灯	発電ランプの明るさ	P75	明るい	○	
	水抜き	機器の水抜き	機器の水抜き	P75	停止	—	
	全初期化	全設定初期化	設定のリセット(全設定初期化)	P75	しない	—	

\*1：インターホン機能付の場合に表示します。  
\*2：対応する浴室暖房乾燥機がある場合に表示します。  
\*3：太陽光発電システムの発電量をマルチ計測ユニットで測定している場合に表示します。

## 給湯メニュー

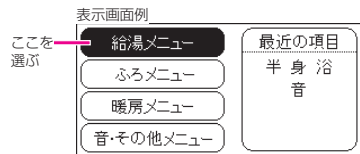

「メニューの基本操作」(P58)  
にそって、操作してください。

### 給湯温度 設定できるリモコン 台所 浴室

#### ● 給湯温度の変更

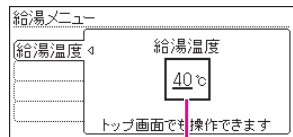

【給湯温度】運転スイッチ入で設定  
設定範囲：32、35、37～48(1℃刻み)、50、55、60℃

### エコ 設定できるリモコン 台所 浴室

#### ● エコ設定／給湯量の上限の設定

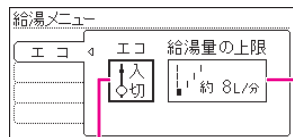

【エコ設定】運転スイッチ入で設定  
【給湯量の上限】運転スイッチ入で設定  
給湯暖房機から出るお湯の量を変更できます。  
設定範囲：約8リットル/分、約10リットル/分、  
約12リットル/分、上限なし

### 給湯最高 設定できるリモコン 台所 浴室

#### ● 給湯温度の最高温度の設定

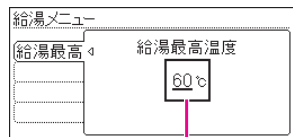

【給湯最高温度】運転スイッチ切で設定  
あつのお湯が出ないようにしたいときに。  
設定範囲：32、35、37～48(1℃刻み)、50、55、60℃

## ふろメニュー

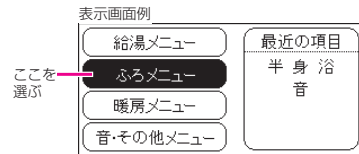

「メニューの基本操作」(P58)  
にそって、操作してください。

### ふろ温度 設定できるリモコン 浴室

#### ● 沸き上がりのふろ温度の変更

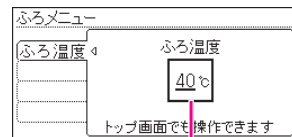

【ふろ温度】運転スイッチ入で設定  
設定範囲：33～48℃

### ふろ湯量 設定できるリモコン 浴室

#### ● 沸き上がりのふろ湯量の変更

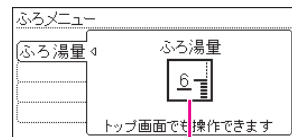

【ふろ湯量】運転スイッチ入で設定  
設定範囲：1～11

### 温浴 設定できるリモコン 浴室

#### ● マイクロ温浴の開始(停止)

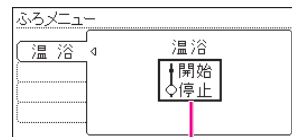

【温浴】運転スイッチ入で設定

▶ 参照  
\*P14「お湯の温度を調節する」

▶ 参照  
\*P28「給湯・お風呂をひかえめにして省エネ・節約する」  
▶ しくみ  
\*P83に記載の該当する給湯暖房機をお使いの場合、この画面は表示しません。

▶ 参照  
\*P21「沸き上がりのふろ温度・ふろ湯量を調節する」

▶ 参照  
\*P21「沸き上がりのふろ温度・ふろ湯量を調節する」

▶ しくみ  
\*マイクロ温浴専用循環アダプターがある場合にのみ表示されます。  
▶ 参照  
\*P37「マイクロ温浴をする」

# ふろメニュー(つづき)



## ふろ予約 設定できるリモコン 台所

### ● ふろ自動の予約／沸き上がり時刻の設定

#### 準備

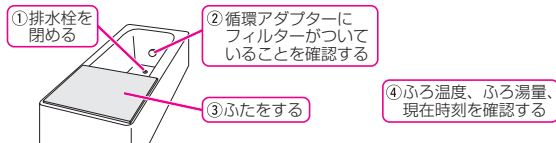

#### 手順

### 1 沸き上がり時刻を設定し、予約「する」にする

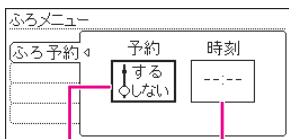

**【予約】**  
運転スイッチ「入」切  
どちらでも設定可

**【時刻】** 運転スイッチ「入」切どちらでも設定可

\* 予約時刻(沸き上がり時刻)の約30分～60分前に  
ふろ自動を開始するため、60分前までには予約  
してください。  
\* 前回設定した沸き上がり時刻を表示します。

#### 【ふろ自動 開始】

\* 予約した時刻にお風呂が沸き上がるように、約30分～60分前に開始します。  
\* 沸き上がり以降は、P16「お風呂を沸かす」と同じです。

#### お知らせ

\* 前日などの残り湯(水)があるときや、ふろ自動が始まったあとでお湯を使ったときは、沸き上がり時刻が遅くなる場合があります。

#### ★ヒント

\* 予約前に、現在時刻があっていることを確認してください。

#### ≫しくみ

\* 予約「する」にすると、予約ランプが点灯します。  
\* 運転スイッチ「入」時は、トップ画面に「ふろ」を表示します。

#### ≫しくみ

\* ふろ予約の場合は、お湯はりナビ(P17)は表示しません。また、入浴できる状態に近づいても音声でのお知らせはしません。

## 入浴タイマー 設定できるリモコン 浴室

### ● タイマーの使用／タイマー時間の設定

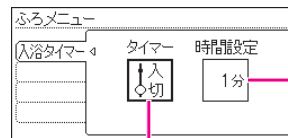

**【タイマー】** 運転スイッチ「入」で設定  
半身浴などにご活用ください。

**【時間設定】** 運転スイッチ「入」で設定  
前回のタイマー時間を表示します。  
設定範囲：1～60分

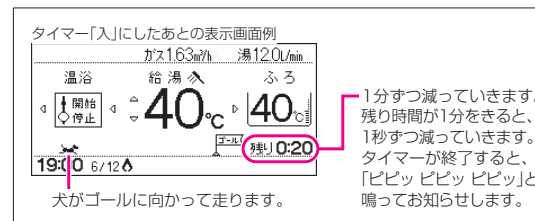

1分ずつ減っていき、残り時間が1分をきると、1秒ずつ減っていきます。タイマーが終了すると、「ビビッ ビビッ ビビッ」と鳴ってお知らせします。

## 配管クリーン 設定できるリモコン 台所 浴室

### ● 手でふろ配管クリーンをする／自動ふろ配管クリーンの設定の変更

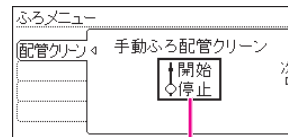

**【手動ふろ配管クリーン】** 運転スイッチ「入」で設定

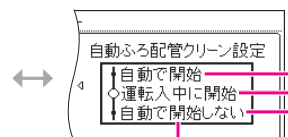

**【自動ふろ配管クリーン設定】** 運転スイッチ「切」で設定  
\* 全自動タイプのみ。

自動ふろ配管クリーンをします。(運転スイッチ「切」時でも、自動ふろ配管クリーンをします。この場合は水で流します)  
運転スイッチ「入」時のみ、自動ふろ配管クリーンをします。  
自動ふろ配管クリーンをしません。

▶ **参照**  
\* P30「ふろ配管クリーンについて」



# ふろメニュー(つづき)



## 半身浴 設定できるリモコン 台所 浴室

### ● 半身浴モードでのふろ自動の開始/温度の設定/湯量の設定

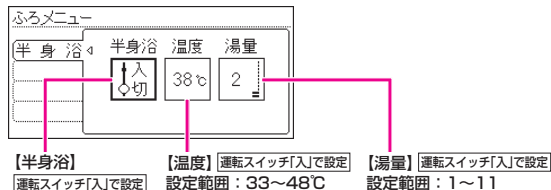

▶ **しくみ**  
 \* 沸かし中や沸き上がり後の動きはふろ自動と同じです。  
 \* 半身浴の温度・湯量を変更しても、ふろ自動の温度・湯量は変わりません。

## 追いだき 設定できるリモコン 浴室

### ● 追いだき温度の変更

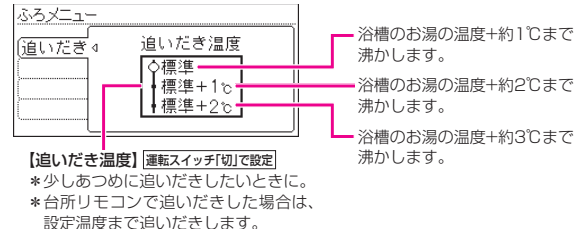

▶ **しくみ**  
 \* それぞれの温度まで沸かした時点で設定温度に達していなかった場合には、設定温度まで沸かします。

## ふろ自動 設定できるリモコン 台所 浴室

### ● 沸き上がり後の自動保温時間の変更/自動保温の種類の変更

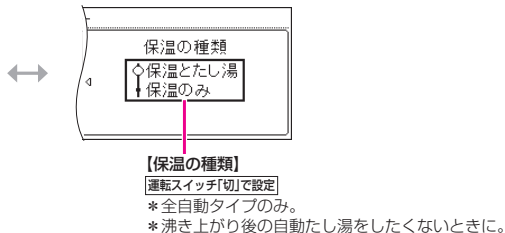
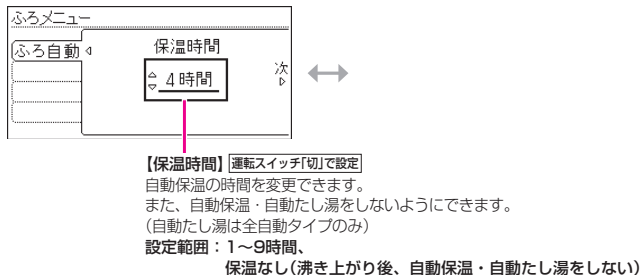

## 同時使用 設定できるリモコン 台所 浴室

### ● お湯を使ったときのお湯はり(ふろ自動・たし湯)の一時中断

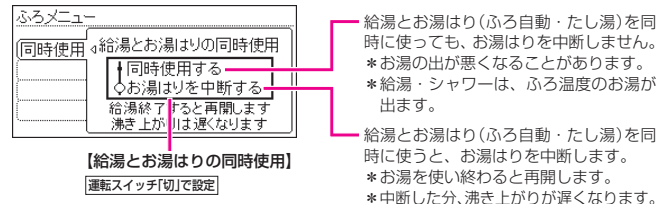

## ふろ最高 設定できるリモコン 浴室

### ● ふろ温度の最高温度の設定

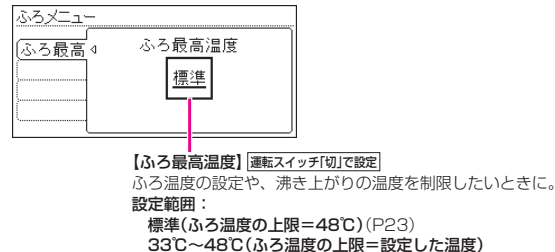

# 暖房メニュー

表示画面例



「メニューの基本操作」(P58)  
にそって、操作してください。

ここを  
選ぶ

## 床暖房(または床暖房1・床暖房2・床暖房3)設定できるリモコン 台所 浴室

- 床暖房の開始(停止) / 床暖房温度の変更  
/ 床暖房の予約A\* / 床暖房の予約B\* / 部屋名称の設定\*

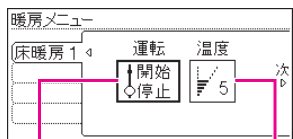

【運転】 運転スイッチ「入」「切」どちらでも設定可  
【温度】 運転スイッチ「入」「切」どちらでも設定可  
設定範囲：1(低)～9(高)

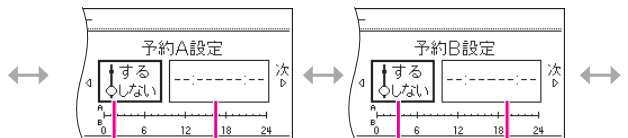

【床暖房の予約A】\* 【時間帯の設定A】\*  
運転スイッチ「入」「切」どちらでも設定可 運転スイッチ「入」「切」どちらでも設定可  
前回設定した時間帯を表示します。

【床暖房の予約B】\* 【時間帯の設定B】\*  
運転スイッチ「入」「切」どちらでも設定可 運転スイッチ「入」「切」どちらでも設定可  
前回設定した時間帯を表示します。

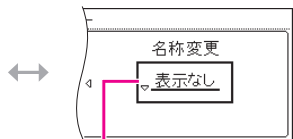

【名称変更】\*  
運転スイッチ「入」「切」どちらでも設定可  
床暖房のある部屋名称で表示したいときに。  
設定範囲：表示なし / リビング / ダイニング / キッチン / 浴室 / 個室

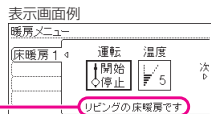

- ※**しくみ**  
\*対応する床暖房がある場合に表示します。
- \*※については、浴室リモコンでは設定できません。
- \*床暖房が1か所のみの場合には「床暖房1」、2か所ある場合には「床暖房1」「床暖房2」、3か所ある場合には「床暖房1」「床暖房2」「床暖房3」を表示します。(表示は「床暖房1」で説明しています)

- ※**しくみ**  
\*予約「する」にすると、予約ランプが点灯します。
- \*運転スイッチ「入」時は、トップ画面に「暖房」を表示します。
- \*予約解除をしなれば、毎日同じ時間に自動的に床暖房します。
- ★**ポイント**  
\*「床暖房A」「床暖房B」の2つの時間帯を予約できます。
- \*予約をするときは、予約前に現在時刻があっていることを確認してください。

## ひかえめ 設定できるリモコン 台所

- 床暖房の能力を抑える

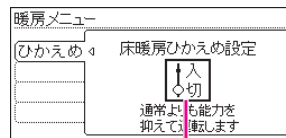

【床暖房ひかえめ設定】 運転スイッチ「入」「切」どちらでも設定可  
床暖房の設定温度はそのまま、通常よりも能力を抑えて運転します。

- ※**しくみ**  
\*対応する床暖房がある場合に表示します。
- \*床暖房運転をしている・していないに関わらず、設定できます。
- \*ひかえめ設定は床暖房1・2・3とも設定されます。床暖房1・2・3別々には設定できません。

## 浴室暖房 設定できるリモコン 台所 浴室

- 浴室暖房の開始(停止) / 浴室暖房の予約 / 開始時刻の設定

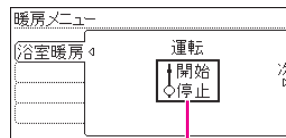

【運転】 運転スイッチ「入」「切」どちらでも設定可  
\*給湯暖房機のリモコンで浴室暖房乾燥機の運転を開始(停止)できます。

\*浴室暖房乾燥機で設定した運転時間がたつと、自動的に浴室暖房が停止します。

\*浴室暖房乾燥機側で浴室暖房を「切」にしても停止できません。

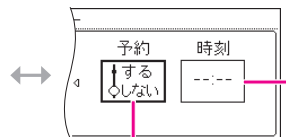

【予約】 運転スイッチ「入」「切」どちらでも設定可  
浴室リモコンでは設定できません。

【時刻】 運転スイッチ「入」「切」どちらでも設定可  
\*前回設定した開始時刻を表示します。  
\*浴室リモコンでは設定できません。

- ※**しくみ**  
\*対応する浴室暖房乾燥機がある場合に表示します。
- ★**ポイント**  
\*浴室のドアと窓を開け、浴室暖房乾燥機の温度などを調節しておいてください。
- \*浴室暖房乾燥機の調節方法については、浴室暖房乾燥機側の取扱説明書に従ってください。

- ※**しくみ**  
\*予約「する」にすると、予約ランプが点灯します。
- \*運転スイッチ「入」時は、トップ画面に「暖房」を表示します。
- ★**ポイント**  
\*予約前に、現在時刻があっていることを確認してください。

### お知らせ

- \*浴室暖房乾燥機の種類によっては、この方法で操作できないものがあります。
- \*脱衣室暖房機の種類によっては、脱衣室暖房機も同時に運転します。
- \*浴室暖房と給湯(または追いだき)を同時に使うと、浴室暖房乾燥機の温風の温度が変化したり、多少低くなったりする場合があります。

# 暖房メニュー(つづき)



## 暖房 設定できるリモコン 台所

### ● 暖房の開始(停止)／暖房の予約／時間帯の設定

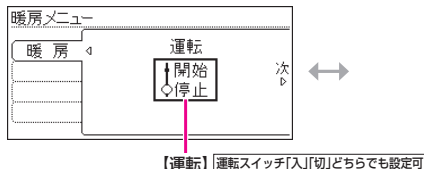

\* 運転「開始」にする前に、暖房放熱器の運転スイッチ「入」になっていること、パネルヒーターのパルプが開いていることを確認しておいてください。また、暖房放熱器の温度などを調節しておいてください。

\* パネルヒーターが併設されている場合は、パネルヒーターのパルプを開けておくと同時に暖房します。

\* 運転「停止」にしたあとは、暖房放熱器の運転スイッチを「切」に、またはパネルヒーターのパルプを閉めてください。

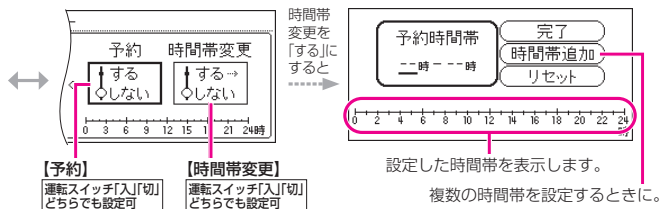

- ▶ **しくみ**  
\* 対応する暖房放熱器がある場合に表示します。
- ★ **ヒント**  
\* 暖房放熱器の調節方法については、暖房放熱器側の取扱説明書に従ってください。
- ▶ **参照**  
\* P25「暖房する」

## 静音 設定できるリモコン 台所

### ● 暖房運転音を抑える

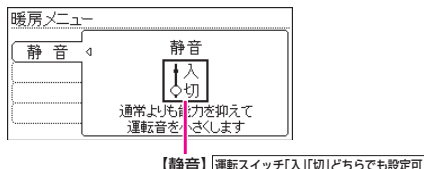

通常、暖房開始時は最大能力運転となりますが、静音設定することで暖房能力を抑えて、運転音を小さくすることができます。

- ▶ **注意**  
\* 冷え込みが厳しいときは、あたたまりにくいことがあります。

# 音・その他メニュー

表示画面例



「メニューの基本操作」(P58)に  
よって、操作してください。

## 音 設定できるリモコン 台所 浴室

### ● 「リモコンの操作音」「音声ガイド」「呼出スイッチによる呼び出し音」「メロディ」の音量の調節\*／音声ガイドの有無\* ／インターホンの呼び出し音量の調節\*／浴室の乾燥終了のお知らせ／沸き上がりのお知らせ ／追いかき完了のお知らせ

- ▶ **しくみ**  
\* ※については、変更したリモコンのみ、設定が変わります。

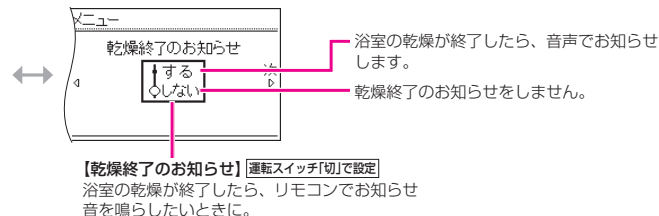
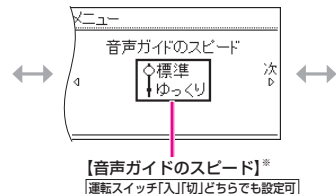
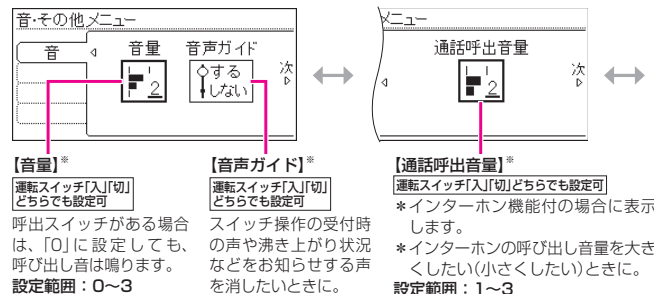

- ▶ **しくみ**  
\* 対応する浴室暖房乾燥機がある場合にのみ、設定が変わります。



# 音・その他メニュー(つづき)

つづき

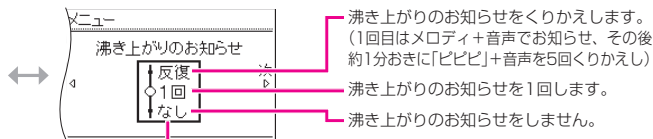

### 【沸き上がりのお知らせ】運転スイッチ「切」で設定

- \* 沸き上がりのお知らせを鳴らしたくないときや、くりかえしたいときに。
- \* 台所リモコンで追いだき操作した場合の追いだき完了のお知らせも含まれます。

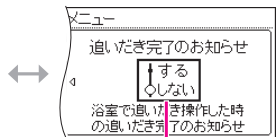

### 【追いだき完了のお知らせ】運転スイッチ「切」で設定

- \* 台所リモコンでは設定できません。
- \* 浴室リモコンで追いだき操作した場合、追いだき完了のお知らせを、浴室リモコン・台所リモコン両方で鳴らしたいときに。

## 音楽スピーカー 設定できるリモコン 台所 浴室

### ● リモコンから音楽プレーヤーの音を出す／音量の調節

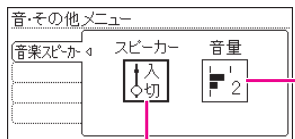

### 【スピーカー】運転スイッチ「入」で設定

リモコンのスピーカーから音楽プレーヤーの音を出したい(消したい)ときに。

### 【音量】運転スイッチ「入」で設定

設定範囲：0～3

- ▶ 参照 \*P34「音楽を聴く」
- ▶ しくみ \*インターホン機能付の場合に表示します。
- \* 台所リモコンの入力端子に接続コードのプラグが差し込まれていないと、この項目は表示しません。
- \* 変更したリモコンのみ設定が変わります。

## 日時あわせ 設定できるリモコン 台所

### ● 日付と時刻をあわせる

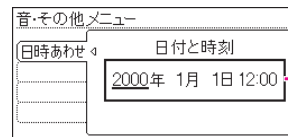

### 【日付と時刻】運転スイッチ「入」「切」どちらでも設定可

\* 日時あわせの途中で操作しないまま約30秒たつと、元の画面に戻ります。運転スイッチ「入」で日時あわせ中に元の画面に戻ると、給湯温度を変更してしまう可能性があるため、P58「メニューの基本操作」は、運転スイッチ「切」の状態から始めることをおすすめします。

▶ しくみ \* 停電後または電源プラグを抜いたあと再通電すると、日時がリセットする場合があります。

## 画面表示 設定できるリモコン 台所 浴室

### ● スイッチを押したときの表示画面の明るさ／表示の節電と時計表示／画面の白黒反転／画面を見る角度に適した明るさに調節(コントラスト)

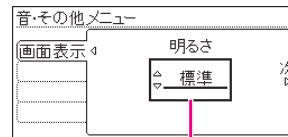

### 【明るさ】運転スイッチ「入」「切」どちらでも設定可

設定範囲：暗い／やや暗い／標準／明るい

▶ しくみ \* 変更したリモコンのみ、設定が変わります。

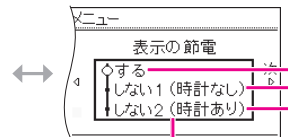

### 【表示の節電】運転スイッチ「入」「切」どちらでも設定可

- \* 表示の節電をします。
- \* 表示の節電をしません。
- \* 表示の節電をしません。  
\* お湯を使わないまま、またはスイッチを押さないまま約10分(浴室リモコンでは、おふろの機能を使った場合約1時間)たつと、時計を大きく表示します。
- \* 運転スイッチ「切」時は時計を大きく表示します。

### 表示の節電とは？

- \* リモコンの無駄な電力消費を防ぐため、お湯や暖房を使わないまま、またはスイッチを押さないまま約10分(浴室リモコンでは、おふろの機能を使った場合約1時間)たつと、表示が消えます。(運転ランプは点灯したままです)
- \* リモコンの無駄な電力消費を防ぐため、スイッチ操作後は画面が徐々に暗くなります。
- \* スイッチを押すと、「表示の節電」を解除します。  
\* 下記のスイッチは、1回押すだけで「表示の節電」を解除し、同時に機能もはたさります。  
ふる自動スイッチ、追いだきスイッチ、たし湯/たし水スイッチ、呼出スイッチ または 通話スイッチ
- \* 以下の場合は、「表示の節電」はしません。  
・ 給湯温度を60℃に設定している場合(安全のため)  
・ ふる自動ランプ点灯中 ・ お湯や暖房の使用

# 音・その他メニュー(つづき)

つづき

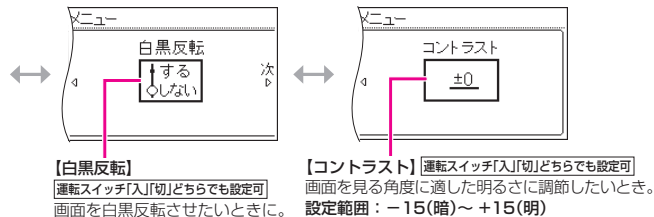

## 表示情報 設定できるリモコン 台所 浴室

### ● エネ速報の内容の変更／エネ速報表示の有無

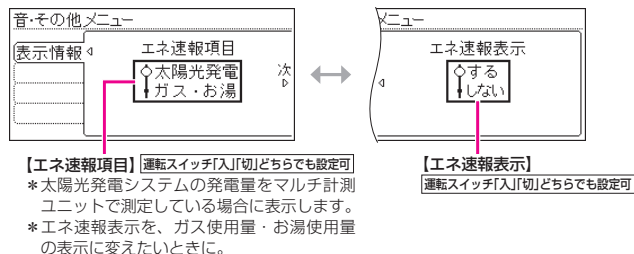

▶ **しくみ**  
\* 変更したリモコンのみ、設定が変わります。  
\* P83に記載の給湯暖房機をお使いの場合、表示しません。  
▶ **参照**  
\* P13「エネ速報表示」

## ふろアニメ 設定できるリモコン 台所 浴室

### ● ふろアニメーション表示の有無

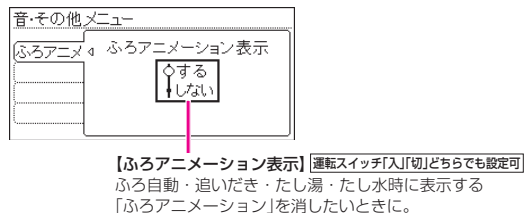

▶ **しくみ**  
\* 変更したリモコンのみ、設定が変わります。  
▶ **参照**  
\* P13「ふろアニメーション」

## 発電ランプ 設定できるリモコン 台所

### ● 発電ランプの明るさ

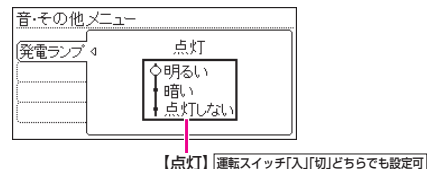

▶ **しくみ**  
\* 太陽光発電システムの発電量をマルチ計測ユニットで測定している場合に表示します。

## 水抜き 設定できるリモコン 台所 浴室

### ● 機器の水抜き

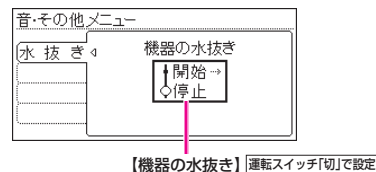

▶ **注意**  
\* この設定だけでは機器の水抜きはできません。必ず機器本体の取扱説明書の該当ページをご覧ください。

## 全初期化 設定できるリモコン 台所 浴室

### ● 設定のリセット(全設定初期化)

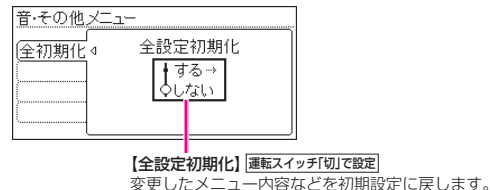

# 故障・異常かな？と思ったら

機器本体編の取扱説明書の内容も併せてお読みください。

	こんなときは	こんなことが考えられます	処置
リモコン全般	運転ランプが点灯しない	停電している。 電源プラグが抜けている。	復旧を待つ。 電源プラグの確認を。
	日時がリセットされている	停電後または電源プラグを抜いたあと、再通電すると日時がリセットされている場合があります。	日時をあわせ直す。 (P73)
	表示の節電の状態にならない	音・その他メニューの「表示の節電」が、「しない1」か「しない2」になっている。 給湯温度を60℃に設定している場合は、表示の節電はしません。 ふろ自動ランプ点灯中は、表示の節電はしません。	(P73) 異常ではありません。 異常ではありません。
	画面表示がいつのまにか消えている	お湯や暖房を使わないまま、またはスイッチを押さないまま約10分(浴室リモコンでは、おふろの機能を使った場合約1時間)たつと画面表示が消えます。(P73)	異常ではありません。
	スイッチを押しても、そのスイッチの動作をしない(例)運転スイッチを押して「切」にしたはずなのに、切れていない など…	表示の節電中は、1回押すと表示の節電を解除し、もう1回押すとそのスイッチの機能がはたらくスイッチと、1回押すだけでそのスイッチの機能がはたらくスイッチがあります。(リモコンの運転スイッチ「入」「切」は、運転ランプの点灯・消灯で確認してください)	異常ではありません。
インターホン機能	ふろ自動のときお湯はりナビを表示しない	ふろ予約でのふろ自動のときは、お湯はりナビは表示しません。	異常ではありません。
	リモコンに「凍結予防」を表示している	凍結予防のためポンプが作動しているときに表示します。	異常ではありません。
	台所リモコンで、通話が途切れる・相手の声が聞こえにくい	浴室リモコンのマイクに水滴がついていると、台所リモコンで相手の声が聞こえにくくなる場合があります。	乾いた布でマイク(P11)を押さえるようにして、水滴を取り除く。 また、音量を変更してみる。
	相手の声が聞こえているが返答がない相手の声が聞こえにくい	こちらが話す声よりも相手の周りの音が大きい、または相手が話す声よりもこちらの周りの音が大きいからです。	シャワーを止める、テレビの音量を下げるなどして、雑音をなくす。 または、リモコンに近づいて話す。
	キーンなどの大きな音がする	浴室リモコンと台所リモコンの設置場所が近い場合、ハウリング(キーンなどの大きな音がする現象)を起こすことがあります。	音量を下げて使用してみる。 直らない場合は、販売店または、もよりの大阪ガスにご相談を。
浴室でかけているラジオや音楽などの音が、台所リモコンで途切れて聞こえる	シャワーの音や、浴室でかけているラジオ・音楽の音などを小さくすることで、人の声を聞きやすくするしくみになっています。	異常ではありません。	
雑音がある	電波や電磁波の発生する機器*の影響を受け、雑音が聞こえることがあります。 *電子レンジ、無線LAN(ルーターなど)、ワイヤレス機器(ドアホン、TV、ステレオ、パソコンなど)	それらの機器を台所リモコンから離す。	

	こんなときは	こんなことが考えられます	処置
音楽スピーカー機能	音楽が聞こえない	リモコンが運転スイッチ「入」になっていない。 音楽プレーヤーが台所リモコンに接続されていない、またはプラグが入力端子にしっかり差し込まれていない。 音楽プレーヤーが「再生」になっていない。 音楽プレーヤーの音量が消音になっている(または音量が小さい)。 リモコンの「音楽スピーカー」の音量が「0」になっている。 音楽スピーカー機能使用中にインターホンをを使うと、音楽は聞こえなくなります。	運転スイッチ「入」にする。 プラグはしっかり差し込む。 音楽プレーヤーを「再生」にする。 音楽プレーヤーの音量を調節する。 (P72)
	リモコンで「音楽スピーカー」の音量を「1」にしても音が大きい、音が割れる	音楽プレーヤーの音量を大きくしていると、リモコンのスピーカー音量を「1」(小)にしても、音が大きかったり割れたりします。	再開するときは、「音楽スピーカー」を「入」にする(P72) 音楽プレーヤーとリモコンの両方で、ちょうどよく聞こえるよう音量を調節する。
	「音楽スピーカー」の音量を変えたが、操作音や音声ガイドなどの音量が変わらない	「音楽スピーカー」の音量・リモコン操作音や音声ガイドの音量は、それぞれ別に設定します。	*「音楽スピーカー」の音量の変更(P72) *通話音量の変更(P33) *リモコンの音量の変更(P31,71)
	リモコンの音量を変えたが、「音楽スピーカー」の音量が変わらない	リモコンのスピーカーは1つなので、音源や音楽プレーヤーがステレオでも、モノラル(L+R)で再生します。	異常ではありません。
	ステレオの音楽を再生しているのに、モノラルに聞こえる	モノラルタイプの接続コードやアダプターを使用すると、Rチャンネルの音が出ないため、Lチャンネルだけが聞こえます。	接続コード類は必ずステレオタイプのものを使用する。
雑音がある	電波や電磁波の発生する機器*の影響を受け、雑音が聞こえることがあります。 *電子レンジ、無線LAN(ルーターなど)、ワイヤレス機器(ドアホン、TV、ステレオ、パソコンなど)	それらの機器を台所リモコンから離す。	
浴室暖房乾燥機	【ミストサウナ準備完了お知らせ機能がある浴室暖房乾燥機の場合】 台所リモコンでミストサウナ準備完了お知らせが鳴らない	この機能に対応しない給湯暖房機をお使いの場合は、お知らせは鳴りません。 ミストサウナ準備完了お知らせ機能が、お知らせをしない設定になっている。	異常ではありません。 (対応しない給湯暖房機→P83) 浴室暖房乾燥機の取扱説明書に従い、お知らせをする設定に変更する。

# 故障・異常かな？と思ったら(つづき)

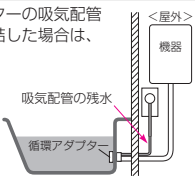
こんなときは	こんなことが考えられます	処置
気泡が出ない	循環アダプターの切替レバーが「normal」(左)側になっていると、気泡は出ません。  冬場など、循環アダプターの吸気配管の内部に残った水が凍結した場合は、気泡が出なくなります。  	切替レバーを「bubble」(右)側に切り替える。  気温の上昇により自然に解凍するのを待つか、販売店または、もよりの大阪ガスにご相談を。
	浴槽の循環アダプターのフィルターにゴミや毛髪が詰まっている。  断水している。(断水時はマイクロ温浴はできません)	機器本体編の取扱説明書「日常の点検・お手入れのしかた」を参考に、循環アダプターの掃除をする。  復旧を待つ。
気泡が見えない 出ているのかわからない	気泡が微細なため、見えにくくなっています。	異常ではありません。 (P36)
いつもより気泡が少ない	浴槽のお湯の量が多いと、気泡が少なく見えることがあります。	異常ではありません。いつもと同じお湯の量でも気泡が少ない場合は、販売店または、もよりの大阪ガスにご連絡を。
「温浴」を開始しても すぐに気泡が出ない	追いただき直後やしばらくマイクロ温浴をしなかったあと、「温浴」を開始すると、気泡が出るのが少し遅れることがあります。	異常ではありません。
マイクロ温浴のしはじめが 冷たく感じる	マイクロ温浴の開始時に、ふる配管内にたまったお湯(水)が浴槽に排出されます。そのため、このお湯(水)が冷たいと感じたり、お湯が少し冷めることがあります。(排出されるお湯(水)の量は、配管の長さにより異なります)	異常ではありません。マイクロ温浴をする前に追いただきますか、「温浴」を開始してしばらくしてからお湯に入る。
マイクロ温浴をしたら 浴槽のお湯が少し冷めた		異常ではありません。
「温浴」を停止しても すぐに止まらない	「温浴」を停止したあと、約50秒ポンプが作動する場合があります。	異常ではありません。
「温浴」を開始していないのに 気泡が出る	循環アダプターの切替レバーが「bubble」(右)側になっているときにふる運転をすると、気泡が出ます。凍結予防のためポンプが作動したときも気泡が出ます。	マイクロ温浴をしないときは、切替レバーを「normal」(左)側に切り替える。
おふる沸かしや追だき に時間がかかる	循環アダプターの切替レバーが「bubble」(右)側になっているときにふる自動や追だきをすると、時間がかかります。	マイクロ温浴をしないときは、切替レバーを「normal」(左)側に切り替える。
残り湯をふる自動で沸かし直 すと、設定したふる湯量まで お湯はりしない	【自動タイプをお使いの場合】 循環アダプターの切替レバーが「bubble」(右)側になっているときに残り湯をふる自動で沸かし直すと、設定したふる湯量までお湯はりしない場合があります。	マイクロ温浴をしないときは、切替レバーを「normal」(左)側に切り替える。

マイクロ温浴

こんなときは	こんなことが考えられます	処置
水から沸かし直すと、浴槽の お湯の上と下で温度差がある	「温浴」を開始して、気泡の出かたを確認してください。P38を参照して、気泡がほとんど出なかったりフィルターの下から出ている場合は、ふる配管の接続に問題がある可能性があります。	販売店または、もよりの大阪ガスにご連絡を。
追だきすると、設定した ふる温度にならない	切替レバーを「bubble」(右)側にして追だきすると、お湯が正常に循環しないため、設定温度まで沸き上がらないことがあります。  「温浴」を開始して、気泡の出かたを確認してください。P38を参照して、気泡がほとんど出なかったりフィルターの下から出ている場合は、ふる配管の接続に問題がある可能性があります。	切替レバーを「normal」(左)側に切り替えてから追だきをする。  販売店または、もよりの大阪ガスにご連絡を。
ふる自動のとき 循環アダプターからいつもと 違う音がする	切替レバーを「bubble」(右)側にしてふる自動をすると、気泡吹き出し口からお湯が出て「シュー」「ブジュブジュ」などの音がします。	切替レバーを「normal」(左)側に切り替えてからふる自動をする。
マイクロ温浴のとき シューと音が聞こえる	微細な気泡を発生させるための、空気を取り込み装置が設置されています。その装置が浴室内に設置されている場合、空気を取り込む音が聞こえます。	異常ではありません。
床暖房の床面の温度が 下がった	床暖房とマイクロ温浴を同時に使用すると、床面の温度が下がることがあります。	異常ではありません。マイクロ温浴をやめると改善します。
自動ふる配管クリーンが はたらかない	自動ふる配管クリーンのはたらく条件が揃っていない可能性があります。  次の場合は、条件が揃っていても自動ふる配管クリーンがはたらかないことがあります。 * 給湯やシャワーの使用中に排水栓を抜いたとき。 * 排水スピードが遅いとき。(例：浴槽の排水口が詰まっているなど)  停電した。(停電後は、自動ふる配管クリーンのはたらきません)  自動ふる配管クリーンをしない設定になっている。	自動ふる配管クリーンの条件を再確認の上、操作する。(P30)  異常ではありません。  異常ではありません。  自動ふる配管クリーンをする設定にする。(P65)
排水栓を抜いていないのに 自動ふる配管クリーンが はたらいた	市販または洗濯機付属のふる水ポンプなどで浴槽水をくみ上げた場合、排水栓を抜いたときに浴槽水が減るスピードと同じ程度の早さで浴槽水が減ると、はたらくことがあります。	異常ではありません。
【バルス出力対応の水道メーターがある場合】 リモコンに表示する水道使用 量が、水道局の明細書より著 しく少ない	バルス出力対応の水道メーターの使用が長期にわたる場合、水道メーターがバルスのデータを正しく出力できなくなっている可能性があります。	改善するためには、水道メーターの交換が必要です。(水道メーターを設置した会社にお問い合わせください)
給湯栓から出るお湯の量が 少ない	エコ設定(P28)すると、給湯量が少なくなります。	お好みに応じて給湯量を変更する。(P28)
ふる自動の沸き上がりや たし湯の完了が遅い	エコ設定(P28)すると、省エネ優先でふる自動・たし湯をします。湯量や燃焼量を抑えながら沸かすため、沸き上がりやたし湯完了が通常より遅くなります。	異常ではありません。

マイクロ温浴

自動ふる配管クリーン

エネルギー

その他

困ったとき

# 故障・異常かな?と思ったら(つづき)

## 設定したふろ湯量にならないときは(水位のリセット)/全自動タイプのみ

機器本体編の取扱説明書「故障・異常かな?と思ったら:設定したふろ湯量どおりに沸き上がらない」を確認しても、設定した湯量にならない場合は、下記の手順をお試しください。

### 手順

**1** 浴槽のお湯(水)を空にする



**2** 排水栓を閉める

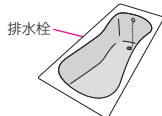

**3** 浴室リモコンで、ふろ湯量を設定し直す(P21)

**4** 運転スイッチを押して「切」にする

**5** メニュースイッチとふろ自動スイッチを同時にピツとなるまで(約2秒間)押す

【浴室リモコン】

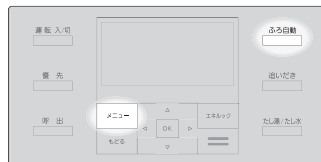

- \* 自動的に運転スイッチとふろ自動スイッチが「入」になり、ふろ自動が始まります。
- \* 通常のふろ自動より、沸き上がりに時間がかかります。
- \* ふろ自動が完了するまで停止しないでください
- \* 沸き上がるとメロディでお知らせします。

**6** ふろ自動の完了後、それでも湯量がおかしい場合は、販売店または、もよりの大阪ガスにご相談ください

# アフターサービスについて

## サービスを依頼される時

- \* サービスおよび保証は機器本体に準じますので、機器本体編の取扱説明書・保証書をご覧ください。
- \* この取扱説明書と機器本体編の取扱説明書の「故障・異常かな?と思ったら」を調べていただき、なお異常のあるときは、販売店または、もよりの大阪ガスにご連絡ください。(故障表示の内容や処置については、機器本体編の取扱説明書をご覧ください)

故障表示のみ表示している場合は、給湯暖房機の型番・機種コードを確認できます

表示画面

[○○○]

ここに故障表示が出ます

---

**確認のしかた** 操作できるリモコン 台所 浴室

**1** OKスイッチを押す

メニュー	△	エネルギー
もどる	OK	▶
	▽	=

給湯暖房機の型番

機種名  
XXXXXXXXXXXXXX

機種コード  
XXXX

機種コード

---

**2** 再度OKスイッチを押すと元の画面に戻ります

約1分そのままにしても、元の画面に戻ります。

# リモコン音声一覧

スイッチ操作をおこなったときの音声、トップ画面で設定をしたときの音声、スイッチ操作をしなくても出る音声について、一例を記載しています。

操作	条件など	音声(抜粋)
運転「入」	給湯温度55℃以下のとき	♪
ふる自動「入」	給湯温度60℃のとき	♪あついお湯が出ます
	沸き上がりが近づくと	♪(ビビビ)もうすぐおふろが沸きます
	沸き上がり	♪♪♪～ おふろが沸きました
追いだし「入」		♪追いだしをします
	沸き上がりが近づくと※	♪(ビビビ)もうすぐおふろが沸きます
	追いだし完了※	♪♪♪～ おふろが沸きました
たし湯「入」		♪たし湯をします
たし水「入」		♪たし水をします
【呼出スイッチがある場合】呼出		(台所リモコン)♪♪♪～ おふろで呼んでいます (浴室リモコン)♪♪♪
【インターホン機能付の場合】通話		♪♪♪～
エネルギー		♪
メニュー		♪
もどる		♪
給湯温度調節	給湯温度55℃以下に調節	♪給湯温度を○度に変更しました
	給湯温度60℃に調節	♪あついお湯が出ます 給湯温度を60度に変更しました
	そのリモコンが優先でないとき	♪(ビビビ)
【浴室リモコン】優先	「入」	♪給湯温度が変更できます
	「切」	♪給湯温度が○度に変更されました
	優先切替後、給湯温度が60℃になったとき	♪あついお湯が出ます 給湯温度が60度に変更されました
ふる温度調節		♪おふろの温度を○度に変更しました
ふる湯量調節		♪おふろの湯量を変更しました
マイク口温浴	開始	♪開始します
	停止	♪停止します

※台所リモコンで操作した場合のみ、お知らせします。

状況	音声(抜粋)
ふる配管クリーン作動時	♪おふろの配管クリーンをします
故障表示	音声(抜粋)
「032」(浴槽の排水栓の閉め忘れ)	♪おふろの栓を確認してください

# 表示・機能の差異について

●下記型番の給湯暖房機をお使いの場合、この取扱説明書の内容と、表示・機能が一部異なります。

135-N320/N322/N325/N326型 135-N370/N372/N375/N376型 135-N380/N382/N385/N386型 135-H360/H362/H365/H366型 135-N510/N511/N512/N514/N515/N516/N517型 135-N520/N521/N522/N524/N525/N526/N527型 135-N530/N531/N532/N534/N535/N536/N537型 135-N540/N541/N542/N544/N545/N546/N547型 135-N610/N612/N614/N615/N616型 135-N620/N622/N624/N625/N626型 135-N630/N632/N634/N635/N636型 135-N640/N642/N644/N645/N646型 135-N750/N752/N755/N756型 135-N770/N772/N775/N776型 135-N780/N782/N785/N786型 135-H860/H862/H865/H866型 535-N518/N528/N538/N548型 535-N618/N628/N638/N648型	<table border="1"> <thead> <tr> <th>表示・機能(参照ページ)</th> <th>内容</th> </tr> </thead> <tbody> <tr> <td>エネ速報表示 (P13)</td> <td>ガス・お湯の使用量は表示しません</td> </tr> <tr> <td>エコ (P28)</td> <td>表示しません</td> </tr> <tr> <td>現在状況表示 (P45～46)</td> <td>表示しません</td> </tr> <tr> <td>エコ貢献度 (P48)</td> <td>表示しません</td> </tr> <tr> <td>床暖房系統数 (P68)</td> <td>2系統</td> </tr> </tbody> </table>	表示・機能(参照ページ)	内容	エネ速報表示 (P13)	ガス・お湯の使用量は表示しません	エコ (P28)	表示しません	現在状況表示 (P45～46)	表示しません	エコ貢献度 (P48)	表示しません	床暖房系統数 (P68)	2系統
	表示・機能(参照ページ)	内容											
	エネ速報表示 (P13)	ガス・お湯の使用量は表示しません											
	エコ (P28)	表示しません											
	現在状況表示 (P45～46)	表示しません											
	エコ貢献度 (P48)	表示しません											
床暖房系統数 (P68)	2系統												

●下記型番の給湯暖房機をお使いの場合、右の機能に対応していません。

	ミストサウナ準備完了お知らせ機能 (P2) ※機能がある浴室暖房乾燥機をお使いであつてもお知らせしません	最適ふる自動 (P29)
135-N170/N190/N490/N590型 135-N320/N322/N325/N326型 135-N370/N372/N375/N376型 135-N380/N382/N385/N386型 135-H360/H362/H365/H366型 135-H860/H862/H865/H866型 135-N510/N511/N512/N514/N515/N516/N517型 135-N520/N521/N522/N524/N525/N526/N527型 135-N530/N531/N532/N534/N535/N536/N537型 135-N540/N541/N542/N544/N545/N546/N547型 135-N610/N612/N614/N615/N616型 135-N620/N622/N624/N625/N626型 135-N630/N632/N634/N635/N636型 135-N640/N642/N644/N645/N646型 135-N750/N752/N755/N756型 135-N770/N772/N775/N776型 135-N780/N782/N785/N786型 535-N518/N528/N538/N548型 535-N618/N628/N638/N648型	左記型番の末尾にアルファベットがついている製品も、機能に対応していません	左記型番の末尾にアルファベットがついている製品も、機能に対応していません
135-N650/N652/N654/N655/N656型 135-N660/N662/N664/N665/N666型	ただし、左記型番の末尾にC以降のアルファベットがついている製品は、機能に対応していません	ただし、左記型番の末尾にC以降のアルファベットがついている製品は、機能に対応していません
235-N671/N672/N674/N675/N676型 235-N681/N682/N684/N685/N686型	ただし、左記型番の末尾にB以降のアルファベットがついている製品は、機能に対応していません	ただし、左記型番の末尾にB以降のアルファベットがついている製品は、機能に対応していません
235-N011/N012/N014/N015/N016/N017型 235-N021/N022/N024/N025/N026/N027型 235-N031/N032/N034/N035/N036/N037型 235-N041/N042/N044/N045/N046/N047型 235-N050/N051/N052/N054/N056型 235-N060/N061/N062/N064/N066型 235-N070/N071/N072/N074/N075/N076型 235-N080/N081/N082/N084/N086型	ただし、左記型番末尾にアルファベットがついている製品は、機能に対応していません	ただし、左記型番の末尾にB以降のアルファベットがついている製品は、機能に対応していません
535-N678/N688型	ただし、左記型番の末尾にアルファベットがついている製品は、機能に対応していません	ただし、左記型番の末尾にアルファベットがついている製品は、機能に対応していません
235-N300/N400型 535-N018/N038/N068/N088型	※ミストサウナ準備完了お知らせ機能には対応していません	ただし、左記型番の末尾にアルファベットがついている製品は、機能に対応していません

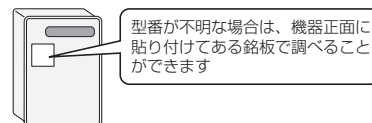

## 給湯暖房機／ガスふろ給湯器

### 取扱説明書

#### マイクロ温浴操作編

リモコン型番

138-N071型

238-N314型

238-N315型

浴室リモコン

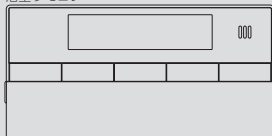

マイクロ温浴専用  
循環アダプター

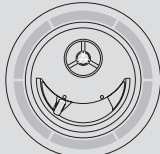

#### まずはじめに

この取扱説明書の見かた・・・ 2

マイクロ温浴って  
どんなもの?.....2

必ずお守りください  
(安全上の注意).....3

各部のなまえとはたらき.....4

#### 使いかた

マイクロ温浴をする.....6

マイクロ温浴・  
おすすめ入浴法.....8

#### 必要なとき

マイクロ温浴をしばらく  
使わなかったあとは.....9

循環アダプターのお手入れ・・・ 10

#### 困ったとき

故障・異常かな?と思ったら・・・ 11

#### ご参考

アフターサービスについて・・・ 13

リモコン音声一覧..... 13

SHC802L



まずはじめに

## この取扱説明書の見かた

このたびは大阪ガスのリモコンセットをお求めいただきまして、まことにありがとうございます。

- この取扱説明書をよくお読みになって、正しくご使用ください。なお、ご不明な点があれば販売店、またはもよりの大阪ガスにお問い合わせください。
- この取扱説明書は別冊の機器本体編(保証書付)やリモコン操作編の取扱説明書と併せて、いつでもご覧になれるところに保管してください。

### マイクロ温浴に関する内容のみ記載しています

- 給湯暖房機・ガスふろ給湯器については、別冊の機器本体編またはリモコン操作編の取扱説明書で説明していますので、併せてお読みください。
- その他の別売品リモコンをお使いの場合は、それぞれの取扱説明書をご覧ください。

### 絵表示の説明

》**しくみ** リモコンや給湯暖房機・ガスふろ給湯器のしくみ

★**ヒント** 使いかたのヒント

### 文中の(○)の数字は 参照ページを表します

### 説明中のリモコン表示画面は一例です

- 実際の表示画面は、設置状態や使用状況によって異なります。

まずはじめに

## マイクロ温浴ってどんなもの？

マイクロ温浴専用循環アダプターによって、肉眼では見えにくい数十マイクロメートルの微細な気泡を発生します。

微細な気泡が発生するときに、それよりも大きな気泡も一緒に出てきます。

マイクロ温浴をしている間、微細な気泡は浴槽のお湯全体に広がっています。

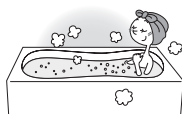

まずはじめに

## 必ずお守りください(安全上の注意)

機器本体編やリモコン操作編の内容も併せてご覧ください。

お使いになる方や他の方への危害・財産への損害を未然に防止するために、つぎのような区分・表示をしています。いずれも安全に関する重要な内容ですので、必ずお守りいただき、内容をよく理解して正しくお使いください。



**警告** この表示を無視して誤った取り扱いをすると、人が死亡、重傷を負う可能性、または火災の可能性が想定される内容を示しています。



**注意** この表示を無視して誤った取り扱いをすると、人が傷害を負う可能性や物的損害のみの発生が想定される内容を示しています。

**お願い**

安全に快適に使用していただくために、理解していただきたい内容を示しています。



**警告** 追いだき中や追いだき直後は、循環アダプターの切替レバーを切り替えない(触らない)



高温注意

やけど予防のため、切替レバーを切り替えるときは、必ず追いだきスイッチを「切」にし、循環アダプターから熱いお湯が出ないことを確認してから切り替えてください。



**注意** 循環アダプターの穴や切替レバーのすきまに、指を入れない



禁止

思わぬ事故の原因になります。

**お願い**

マイクロ温浴をしないときは、必ず循環アダプターの切替レバーを「normal」(左)側にする

マイクロ温浴以外のときに切替レバーを「bubble」(右)側のままで使用しても、機器が故障することはありませんが、以下のような現象が起きる場合があります。

- 温浴スイッチを「入」にしていないのに、ふる運転や凍結予防のためポンプが作動したときも気泡が出る
- ふる自動や追いだきに時間がかかる
- 自動タイプの場合、残り湯をふる自動で沸かし直すと、設定したふる湯量までお湯はりしない
- 追いだきのとき、設定温度まで沸き上がらない
- ふる自動のとき、循環アダプターから音がする

切替レバーは、確実にレバーが止まる位置まで動かす(途中の位置で止めない)

気泡が出なかったり、正常におふる沸かしや追いだきができない場合があります。

**循環アダプターの穴や切替レバーのすきまに、物を入れたりタオルなどでふさいだりしない**

おふる沸かしやマイクロ温浴ができません。機器の故障の原因になります。

# 各部のなまえとはたらき

## ● 浴室リモコン <別売品> ● リモコン型番：138-N071型、238-N314型、238-N315型

浴室に付いているリモコンです。  
各スイッチは押して操作します。スイッチを押すと操作音や音声(操作の内容)でお知らせします。  
※マイクロ温浴に関するスイッチの説明のみ記載しています。  
※リモコン型番は、台所リモコンのふたの表面に記載しています。

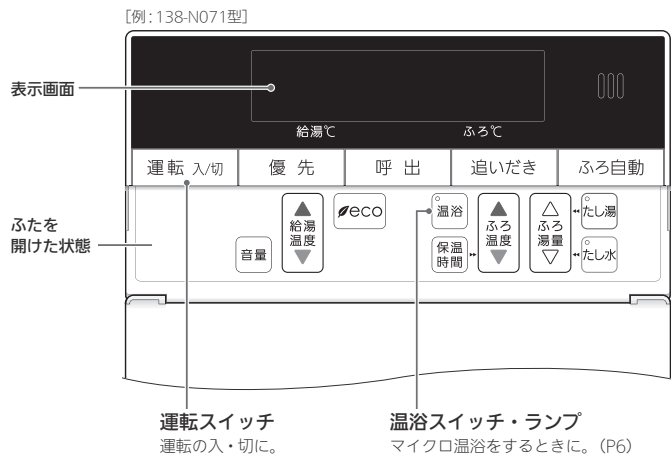

## ● マイクロ温浴専用循環アダプター <別売品>

浴槽に取り付けられています。 ※この取扱説明書では、「循環アダプター」として説明しています。

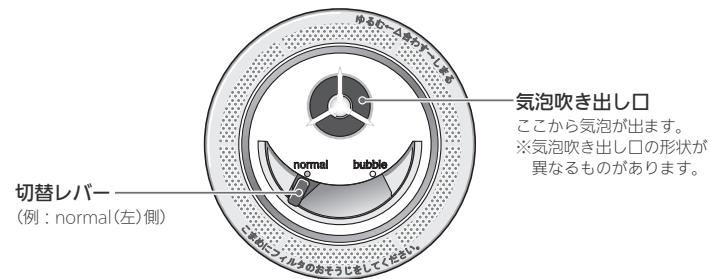

### 状況に合わせて切替レバーを操作してください

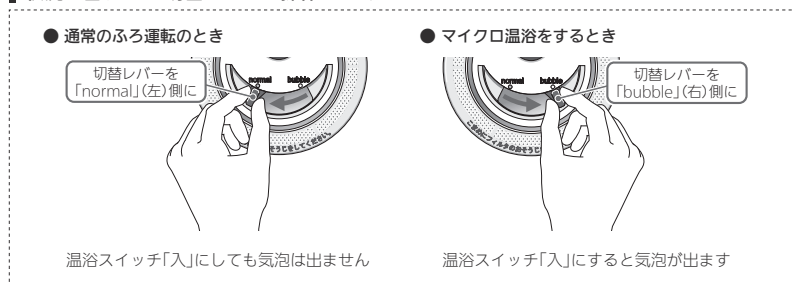

# マイクロ温浴をする

## 準備

①お湯の量を確認し、運転スイッチが「入」であることを確認する



②循環アダプターの切替レバーを「bubble」(右)側に切り替える

※循環アダプターの切替レバーを「bubble」(右)側に切り替えないと、気泡は出ません。



## 手順

1 ふたの中の温浴スイッチを押して「入」にし、マイクロ温浴を開始する



【マイクロ温浴 開始】

表示画面例



【約10分たつと、自動的にマイクロ温浴 停止】

2 使い終わったら循環アダプターの切替レバーを「normal」(左)側に切り替える



### ※ヒント

●おふろの配管が冷えていると、マイクロ温浴の開始時に出てくる配管内のお湯(水)によって、最初の水が冷たく感じたり、おふろのお湯が少し冷めたりすることがあります。不快に感じる場合は、マイクロ温浴をする前に追いだきをしておくことで改善されます。

### ※しくみ

●温浴ランプ点灯。  
●ふろ自動ランプ点滅中→マイクロ温浴はできません。  
●ふろ自動ランプ点灯中(自動保温中)→マイクロ温浴ができます。

### ※しくみ

●循環アダプターから気泡が出ます。  
●追いだき中・たし湯中・たし水中にマイクロ温浴をすると、追いだき・たし湯・たし水は停止します。  
●マイクロ温浴中にふろ自動・追いだき・たし湯・たし水をする、マイクロ温浴は停止します。

### ※しくみ

●温浴ランプ消灯。

## ■ 手動でマイクロ温浴をやめたいとき

温浴スイッチを押して「切」にする

その後マイクロ温浴を使わない場合は循環アダプターの切替レバーを「normal」(左)側に切り替える

### ※しくみ

●温浴ランプ消灯。

購入・設置後、最初にマイクロ温浴をするときは、気泡の出かたを確認してください

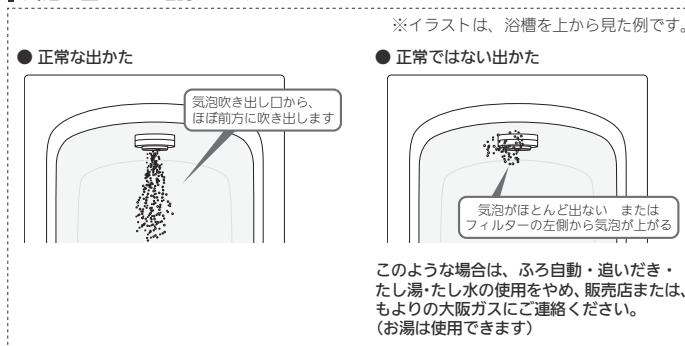

※イラストは、浴槽を上から見た例です。

● 正常な出かた

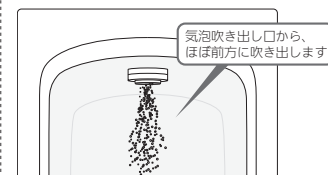

● 正常ではない出かた



このような場合は、ふろ自動・追いだき・たし湯・たし水の使用をやめ、販売店または、もよりの大阪ガスにご連絡ください。(お湯は使用できます)

### 警告



追いだき中や追いだき直後は、循環アダプターの切替レバーを切り替えない(触らない)

やけど予防のため、切替レバーを切り替えるときは、必ず追いだきスイッチを「切」にし、循環アダプターから熱いお湯が出ないことを確認してから切り替えてください。

### お知らせ

- マイクロ温浴をしばらく使わないと、にごったお湯が出る場合があるので、1週間に1回程度はマイクロ温浴を動作させてください。
- マイクロ温浴中、浴槽のお湯の温度が上がってきたのはなぜ? (P11)

# マイクロ温浴・おすすめ入浴法

- お湯の温度、季節、浴室の構造などの条件によっては、ご希望の体感が得られない場合があります。
- あたたまりかたや体感などには個人差があります。ふろ設定温度・入浴時間を、体感や体調に合わせて調節してお楽しみください。

## じんわりあたたため入浴

微細な気泡を含んだお湯のゆらぎで、手足の先から、からだの芯まであたためます。少なめの入浴時間でも充分あたたまって、湯冷めもしにくく快適。

おすすめふろ設定温度  
**40~41℃**くらい

おすすめ入浴時間  
**6~10分**くらい

冷えている部分に  
水流を当てると効果的



熱いお湯で短時間入浴すると、からだの芯まであたたまりません

汗をかいたらおふるあがりに水分補給を



## ゆったりこちいい入浴

お肌や産毛についた微細な気泡が、さわさわとこちいい体感。ゆったりリラックスしたいときに。

おすすめふろ設定温度  
**38~40℃**くらい

おすすめ入浴時間  
**10~20分**くらい

ぬるすぎるかな？と思ったら少し温度を上げてみて

入浴後、すぐに就寝するならこちらがおすすめ

入浴中の居眠りにはご注意ください

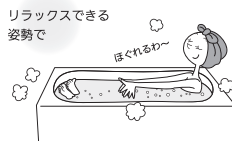

こちよさを保つため汗をかき始めたら上がりましょう



## すっきりキレイ入浴

微細な気泡が、毛穴の汚れやせっけんのすすぎ残しなどもやさしく洗浄。お風呂でエステ気分を味わいたいときに。

おすすめふろ設定温度  
**39~40℃**くらい

おすすめ入浴時間  
**5~10分**くらい

少しぬるめがおすすめ（熱いお湯は肌が乾燥しやすくなります）

背中に水流を当てると背中についたシャンプーなどのすすぎ残しもすっきり、キレイに

入浴後は水気をしっかりタオルでふき取って化粧水や乳液でケアを

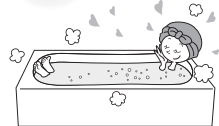

# マイクロ温浴をしばらく使わなかったあとは

マイクロ温浴をしばらく使わないと、次回使用時ににごったお湯が出る原因になりますので、残り湯を抜く前に下記の処置をしてください。

※新しくお湯はりした状態ではしないでください。（にごったお湯が混ざります）

## 準備

お湯(水)の量を確認する

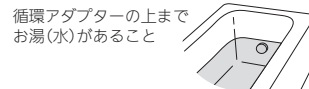

## 手順

**1** 循環アダプターの切替レバーを「bubble」(右)側に切り替える

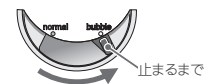

**2** 運転スイッチを押して「入」にし、たし水スイッチを押す

**3** たし水が終わったら、残り湯を抜く



**4** 循環アダプターの切替レバーを「normal」(左)側に切り替える

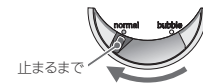

# 循環アダプターのお手入れ

フィルターが詰まると、お風呂の温度がご希望の温度にならなかったり、マイクロ温浴しても正常に気泡が出なかったりするおそれがありますので、以下の方法で必ずこまめに掃除してください。

※運転スイッチ「切」にしてからおこなってください。

※フィルターは必ず正常に取り付けて使用してください。外したままや、正常に取り付けられていない状態で使用すると、機器が故障することがあります。

## 手順

### 1 循環アダプターのフィルターを左に回して外す

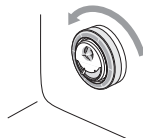

### 2 歯ブラシなどで水洗いする

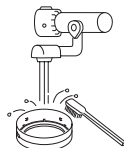

### 3 同土を合わせてはめ込む

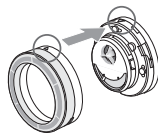

### 4 右に止まるまで回して固定する

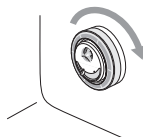

# 故障・異常かな?と思ったら

マイクロ温浴に関する内容を記載しています。

機器本体編やリモコン操作編の取扱説明書の内容も併せてご覧ください。

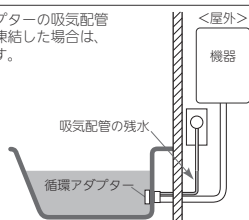
こんなときは	こんなことが考えられます	処置
気泡が出ない	循環アダプターの切替レバーが「normal」(左)側になっていると、気泡は出ません。 冬場など、循環アダプターの吸気配管の内部に残った水が凍結した場合は、気泡が出なくなります。 	切替レバーを「bubble」(右)側に切り替える。 気温の上昇により自然に解凍するのを待つか、販売店または、もよりの大阪ガスにご相談を。
気泡が見えない 出ているのかわからない	気泡が微細なため、見えにくくなっています。	異常ではありません。(P2)
いつもより気泡が少ない	浴槽のお湯の量が多いと、気泡が少なくなることがあります。	異常ではありません。 いつもと同じお湯の量でも気泡が少ない場合は、販売店または、もよりの大阪ガスにご連絡を。
温浴スイッチを押しても すぐに気泡が出ない	追いだき直後やしばらくマイクロ温浴をしなかったあと、温浴スイッチを押して「入」にすると、気泡が出るのが少し遅れることがあります。	異常ではありません。
マイクロ温浴のしはじめが 冷たく感じる	マイクロ温浴の開始時に、ふる配管内にたまったお湯(水)が浴槽に排出されます。そのため、このお湯(水)が冷たいと感じたり、お湯が少し冷めることがあります。(排出されるお湯(水)の量は、配管の長さにより異なります)	異常ではありません。 マイクロ温浴をする前に追いだきするか、温浴スイッチを押して「入」にし、しばらくしてからお湯に入る。
マイクロ温浴をしたら 浴槽のお湯が少し冷めた	【ガスふる給湯器をお使いの場合】 マイクロ温浴中にお湯やシャワーを使用すると、浴槽のお湯の温度が高くなる場合があります。	異常ではありません。 いずれかの使用をやめる。 同時にお湯やシャワーを使用していないのに停止する場合は、販売店または、もよりの大阪ガスにご連絡を。
マイクロ温浴が途中で 停止した	【ガスふる給湯器をお使いの場合】 マイクロ温浴中にお湯やシャワーを使用すると、浴槽のお湯の温度が高くなる場合があります。それによって浴槽のお湯の温度が設定したふる温度以上になると、マイクロ温浴が停止する場合があります。	異常ではありません。
温浴スイッチを「切」にしても すぐに止まらない	温浴スイッチを押して「切」にしたあと、約50秒ポンプが作動する場合があります。	異常ではありません。
温浴スイッチを「入」に していないのに気泡が出る	循環アダプターの切替レバーが「bubble」(右)側になっているときにふる運転をすると、気泡が出ます。凍結予防のためポンプが作動したときも気泡が出ます。	マイクロ温浴をしないときは、切替レバーを「normal」(左)側に切り替える。
お風呂沸かしや追いだきに 時間がかかる	循環アダプターの切替レバーが「bubble」(右)側になっているときにふる自動や追いだきをすると、時間がかかります。	マイクロ温浴をしないときは、切替レバーを「normal」(左)側に切り替える。
残り湯を「ふる自動」で沸かし 直すと、設定したふる湯量ま でお湯はりしない	【自動タイプをお使いの場合】 循環アダプターの切替レバーが「bubble」(右)側になっているときに残り湯を「ふる自動」で沸かし直すと、設定したふる湯量までお湯はりしない場合があります。	マイクロ温浴をしないときは、切替レバーを「normal」(左)側に切り替える。

(つづく)

## 故障・異常かな?と思ったら(つづき)

(つづき)

こんなときは	こんなことが考えられます	処置
お湯やシャワーの出る量が減った	【ガスふろ給湯器をお使いの場合】 お湯やシャワーの使用中にマイクロ温浴をすると、お湯の出る量が減ることがあります。	異常ではありません。 いずれかの使用をやめると改善します。
水から沸かし直すと浴槽のお湯の上と下で温度差がある	温浴スイッチを押して「入」にし、気泡の出かたを確認してください。P7を参照して、気泡がほとんど出なかったりフィルターの横から出ている場合は、ふろ配管の接続に問題がある可能性があります。	販売店または、もよりの大阪ガスにご連絡を。
追いだきすると設定したふろ温度にならない	切替レバーを「normal」(右)側にして追いだきすると、お湯が正常に循環しないため、設定温度まで沸き上がらないことがあります。  温浴スイッチを押して「入」にし、気泡の出かたを確認してください。P7を参照して、気泡がほとんど出なかったりフィルターの横から出ている場合は、ふろ配管の接続に問題がある可能性があります。	切替レバーを「normal」(左)側に切り替えてから追いだきます。  販売店または、もよりの大阪ガスにご連絡を。
ふろ自動のとき循環アダプターからいつもと違う音がする	切替レバーを「bubble」(右)側にしてふろ自動をすると、気泡吹き出し口からお湯が出て「シュー」「ブジュブジュ」などの音がします。	切替レバーを「normal」(左)側に切り替えてからふろ自動をする。
マイクロ温浴のときシューと音が聞こえる	微細な気泡を発生させるための、空気を取り込む装置が設置されています。その装置が浴室内に設置されている場合、空気を取り込む音が聞こえます。	異常ではありません。
【給湯暖房機をお使いの場合】 床暖房の床面の温度が下がった	床暖房とマイクロ温浴を同時に使用すると、床面の温度が下がることがあります。	異常ではありません。 マイクロ温浴をやめると改善します。

## アフターサービスについて

## サービスを依頼される時

- サービスおよび保証は機器本体に準じますので、機器本体編の取扱説明書・保証書をご覧ください。
- この取扱説明書と機器本体編の取扱説明書の「故障・異常かな?と思ったら」を調べていただき、なお異常のあるときは、販売店または、もよりの大阪ガスにご連絡ください。  
(故障表示の内容や処置については、機器本体編の取扱説明書をご覧ください)

## リモコン音声一覧

マイクロ温浴に関する内容のみ記載しています。その他の内容については、別冊の機器本体編またはリモコン操作編の取扱説明書をご覧ください。

機器の動き	操作と条件	音声(抜粋)
マイクロ温浴	温浴スイッチ「入」	開始します
	温浴スイッチ「切」	停止します

## 給湯暖房機

# 取扱説明書

## リモコン操作編

リモコン型番

238-N308型

浴室リモコン

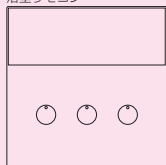

台所リモコン

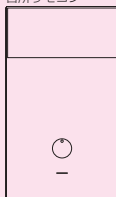

まずはじめに

ご使用前に

お湯・シャワー

お風呂

暖房

エコ

その他の機能

必要なとき

困ったとき

ご参考

SHB8121①



# この取扱説明書の見かた

- このたびは大阪ガスのリモコンセットをお求めいただきまして、まことにありがとうございます。
- \*この取扱説明書をよくお読みになって、正しくご使用ください。なお、ご不明な点があれば販売店、またはよりの大阪ガスにお問い合わせください。
  - \*この取扱説明書は別冊の機器本体編の取扱説明書(保証書付)と併せて、いつでもご覧になれるところに保管してください。

## リモコン操作に関する内容のみ記載しています

- \*給湯暖房機については、別冊の機器本体編の取扱説明書で説明していますので、併せてお読みください。
- \*その他の別売品リモコンをお使いの場合は、それぞれの取扱説明書をご覧ください。

## お使いの製品の製品タイプを確認してください

- \*この製品シリーズは、製品タイプ(全自動タイプ/自動タイプ)によって異なる機能があります。機器本体編の取扱説明書「製品タイプ・製品の型番をご確認ください」をご確認のうえ、必要なページをお読みください。

# もくじ

## まずはじめに

この取扱説明書の見かた	2
もくじ	3
こんなことができます ＜スイッチひとつでできること＞	4
こんなことができます ＜MENUスイッチでできること＞	5
こんな機能もついています	8
MENU操作の概要	9
全自動タイプと自動タイプの特徴・違い	10
自動タイプで困ったときは	11
必ずお守りください(安全上の注意)	12

## ご使用前に

各部のなまえとはたらき <浴室リモコン>	14
各部のなまえとはたらき <台所リモコン>	16
台所リモコンで時計を合わせる/時計を表示させる	18

## お湯・シャワー

お湯を出す	19
お湯の温度を調節する	20
お湯の温度を調節できないときは<優先切替>	21

## お風呂

お風呂にお湯をためて沸かす <ふる自動>	22
残り湯を沸かし直す <ふる自動> <b>全自動タイプ</b>	24
残り湯を沸かし直す <ふる自動> <b>自動タイプ</b>	25
沸き上がりのふる温度を調節する	26
沸き上がりのふる湯量を調節する	27
ぬるいお風呂のお湯を沸かす <追いだし>	28
お風呂にお湯をたして増やす <たし湯>	30
お風呂に水をたしてぬるくする <たし水>	31
浴室から台所リモコンのチャイムを鳴らす <呼び出し>	32

## 暖房

暖房する	33
暖房時の音が気になるときは <静音>	34

## エコ

給湯・お風呂をひかえめに して省エネ・節約する <エコ設定>	35
-----------------------------------	----

## その他の機能

浴室リモコンの表示を英語に変更する	39
自動ふる配管クリーンについて <b>全自動タイプ</b>	40
手動でふる配管クリーンをする	41
リモコンの音量を変更する	42
どれくらいお湯を使用しているか確認する	44

## 必要なとき

使い勝手に合わせて設定を変更する	46
機器の水抜き	50

## 困ったとき

故障・異常かな?と思ったら	51
設定したふる湯量にならないときは (水位のリセット) <b>全自動タイプ</b>	52
アフターサービスについて	53

## ご参考

リモコン音声一覧	54
初期設定一覧	57

# こんなことができます

## スイッチひとつでできること

給湯栓やシャワーを開けるとお湯が使えます



☎P19

自動でお風呂の沸かしができます



☎P22

お湯をあつてくれます

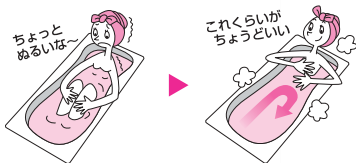

☎P28

お湯を増やすことができます

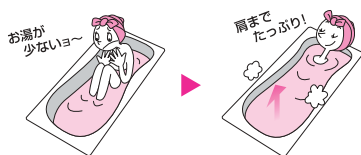

☎P30

お湯をぬるくできます

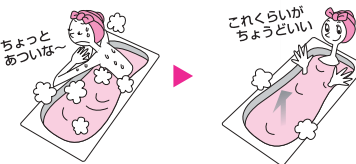

☎P31

浴室から台所リモコンのチャイムを鳴らして呼び出すことができます



☎P32

暖房ができます



☎P33

# こんなことができます

## MENUスイッチでできること

### ▶ リモコンの音声や表示

音声ガイドを消せないかな



リモコンの音声ガイド ☎P46,48

運転「OFF」のときも時計表示があると便利なんだけど



リモコンの画面が消えていることがあるけど常に表示しておきたい



「表示の節電」と時計表示 ☎P46,48

浴室リモコンの日本語表示を英語表示に変更したい

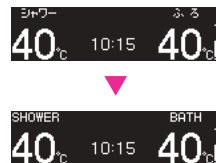

日本語表示 ☎P39

台所リモコンのスイッチの感度をもう少し上げたいな



スイッチ感度 ☎P46

リモコンの音量を変えることができます



操作音・音声ガイドなどの音量 ☎P42,43

### ▶ エコ

給湯・お風呂をひかえめにして省エネ・節約できます

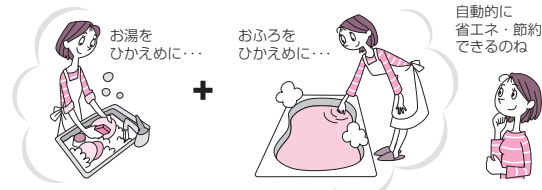

エコ設定 ☎P35

### ▶ 給湯

子供がリモコンをさわっていて、知らない間に給湯温度が上がってしまおう



給湯温度の上限 (給湯最高温度) ☎P49

# こんなことができます

## MENUスイッチでできること (つづき)

### ▶ お風呂

自動保温時間がもう少し長く(短く)ならないかな



沸き上がり後の自動保温・自動たし湯の時間 P48

全自動タイプのみ

沸き上がり後の自動たし湯はしたくない



ふる自動の自動保温の種類 P49

お風呂の沸き上がりのお知らせを聞き逃したかも？(何度かお知らせしてほしい)



沸き上がりのお知らせ P49

1度の追いだけであつめに追いだきたい



浴室リモコンで追いだき操作した場合の追いだき温度 P49

浴室リモコンで追いだきしたとき追いだきが終わったらお知らせしてほしい



浴室リモコンで追いだき操作した場合の追いだき完了のお知らせ P50

子供がリモコンをさわっていて、知らない間にふる温度が上がってしまいそう



ふる温度の上限(ふる最高温度) P50

お湯を使っていると、お風呂の沸き上がりが遅いのよね

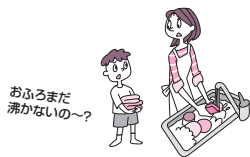

お湯を使ったときのお湯はり(ふる自動・たし湯)の一時中断 P49

全自動タイプのみ

ふる配管クリーンは自動ではたらかなくてもいいんだけどな



自動ふる配管クリーン P49

シャワー出しっぱなしだと、どれくらいお湯を使ってるんだろう



お湯使用量表示 P44

### ▶ 暖房

暖房時の音をおさえることができます



静音 P34

### ▶ 対応する浴室暖房乾燥機があれば、こんなこともできるんだ

浴室で衣類乾燥が終わったら、すぐに衣類を取りこみたい

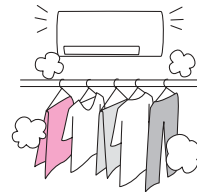

浴室の乾燥終了のお知らせ P50

### ▶ 必要に応じて設定してください

- ▶ 機器の水抜きをするとき P50「機器の水抜き」
- ▶ 変更した設定を初期設定に戻すとき P50「設定のリセット」

# こんな機能もついています

## ふる配管クリーン

ふる配管の残り湯を、新しいお湯で押し出します。

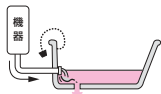

☞ P40,41

## ごきげんオート

水位が上がると入浴したことをセンサーが検知します。



**全自動タイプのみ** AUTO(ふる自動)ランプ点灯中にはたらかず。

約30秒後に追いだきを開始し、設定したふる温度まであたためます。



\*自動保温・自動たし湯・追いだき・たし湯の終了後から約2分間、およびたし水の終了後から約15分間は、ごきげんオートははたらかず。

この設定は変更できません

## 表示の節電

リモコンの無駄な電力消費を防ぐため、お湯を使わないまま、またはスイッチを押さないまま約10分(おふるの機能を使った場合は約1時間)たつと、下のようになります。

### 【浴室リモコン】

節電中ランプがゆっくり点滅

表示が消えます(運転は「ON」状態)※

※「表示の節電」を設定していない場合は、画面の焼付防止のため、画面が横にスクロールします。

右から左へ(スクロール表示の一例)

### 【台所リモコン】

表示が消えます(運転は「ON」状態)

動作お知らせランプがゆっくり点滅して左から右へ移動

\*スイッチを押したり、お湯や暖房を使ったりすると、「表示の節電」を解除します。  
\*下記のスイッチは、1回押すだけで「表示の節電」を解除し、同時に機能もはたらかず。

ⓐ ふる自動スイッチ   ⓑ 追いだきスイッチ   ⓒ たし湯スイッチ   ⓓ たし水スイッチ   ⓔ 呼出スイッチ

\*給湯温度を60℃に設定している場合は、安全のため、「表示の節電」はしません。  
\*AUTO(ふる自動)ランプ点灯中に「表示の節電」がはたらくと、AUTOランプがゆっくり点滅になります。(浴室リモコンの節電中ランプや、台所リモコンの動作お知らせランプは点滅しません)

設定を変更できます ☞ P46,48

# MENU操作の概要

ON/OFF 運転「ON」のときと、「OFF」のときでは、「MENU」で操作できる内容が異なります。

もっと詳しい内容は ☞ P46~50「使い勝手に合わせて設定を変更する」

## 台所リモコン



- MENU を押すたびにメニュー表示が切り替わる
- メニュー表示中に (+) (-) を押して設定を変更する

## 【運転「ON」時のメニュー表示例】

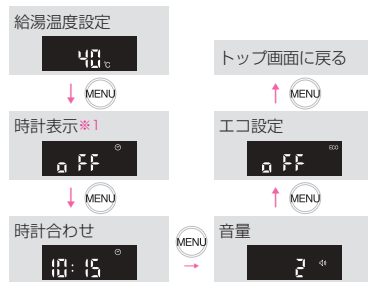

※1 時計合わせをしないと表示しません。

## 浴室リモコン

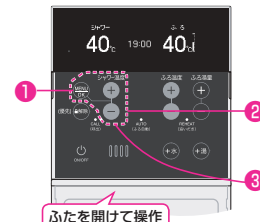

ふたを開けて操作

- MENU を押す
- メニュー表示中に (+) (-) を押してメニューを選び、MENU を押す
- (+) (-) を押して設定を変更する



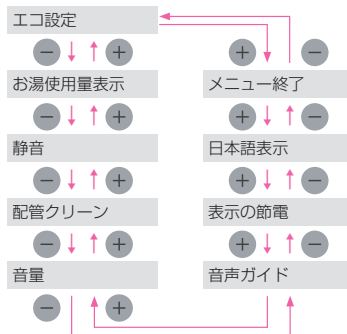



## 【運転「ON」時のメニュー例】

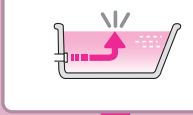
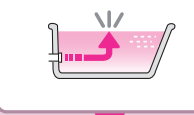

# 全自動タイプと自動タイプの特徴・違い

# 自動タイプで困ったときは

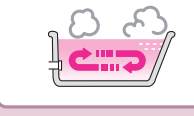
自動タイプの場合、思い通りの湯量にならないことがあります。その場合は以下の方法をお試しください。

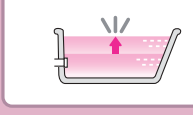
	全自動タイプ	自動タイプ
 を押すと	<b>ふる自動開始</b>  設定した湯温・湯量で自動沸かし	<b>ふる自動開始</b>  設定した湯温・湯量で自動沸かし
	<b>沸き上がり</b> 	<b>沸き上がり</b> 
	<b>ごきげんオート</b> 	<b>自動保温</b> 
	<b>自動保温</b> 	
	<b>自動たし湯</b> 	
<b>浴槽へのお湯はり量は？</b>	浴槽底から水面までの「水位(cm)」を設定してお湯はりします	「湯量(リットル)」を設定してお湯はりします
<b>ふる配管クリーンは？</b>	* 浴槽の排水栓を抜くと、自動でふる配管クリーンが作動します(☞P40) * リモコン操作(手動)でもふる配管クリーンができます(☞P41)	リモコン操作(手動)でふる配管クリーンができます(☞P41)



 二番湯以降、  で沸かし直してもお風呂のお湯が増えない・・・ お湯が少ないヨ～	 +湯 でお湯の量を増やしてください。	☞P30
 二番湯以降、  で沸かし直したらお湯の量が増えてしまった！	 「追いだき」で沸かすとお湯の量は増えません。	☞P28
 翌日、残り湯を  で沸かし直すとお湯の量が増えてしまう(あふれてしまう)	 「追いだき」で沸かし直してください。	☞P28

\* 機器本体編の取扱説明書「故障・異常かな?と思ったら:設定したふる湯量どおりに沸き上がらない!」もご覧ください。

# 必ずお守りください(安全上の注意)

機器本体編の取扱説明書も併せてご覧ください。

お使いになる方や他の方への危害・財産への損害を未然に防止するために、つぎのような区分・表示をしています。いずれも安全に関する重要な内容ですので、必ずお守りいただき、内容をよく理解して正しくお使いください。

 <b>警告</b>	この表示を無視して誤った取り扱いをすると、人が死亡、重傷を負う可能性、または火災の可能性が想定される内容を示しています。
 <b>注意</b>	この表示を無視して誤った取り扱いをすると、人が傷害を負う可能性および物的損害のみの発生が想定される内容を示しています。
<b>お願い</b>	安全に快適に使用していただくために、理解していただきたい内容を示しています。

## 警告

シャワー使用時に使用者以外が、リモコンの温度を変えたり、運転「OFF」にしたり、「優先」を切り替えたりしない



禁止

高温に変更されたときのやけど予防のため。また、低温に変更されたり運転スイッチ「切」にされると、冷水になって使用者が驚く原因になります。

シャワーなどお湯の使用時は、リモコンに表示の温度をよく確かめ、手で湯温を確認してから使用する



高温注意

60℃の高温で使ったあと、あらためて使用するときには特に注意してください。やけど予防のため。



浴槽の湯温を手で確認してから入浴する

やけど予防のため。



## 注意

リモコンには磁石を使用しています

磁石の力は非常に微弱ですが、ペースメーカーなど医療機器を使用している方は、医師とご相談のうえ使用してください。

## お願い

台所リモコンは0℃～40℃の室温で、浴室リモコンは0℃～50℃の室温で使用する

故障の原因になります。

浴室リモコンを設置している浴室で、ドライサウナを使用しない

ミストサウナを使用される場合も、50℃以下の室温でご使用ください。

リモコンを分解しない

故障や、思わぬ事故の原因になります。

リモコンの掃除には、塩素系のカビ洗浄剤や酸性の浴室用洗剤などを使用しない

変形する場合があります。

台所リモコン・増設リモコンに、水しぶきをかけない、蒸気を当てない

炊飯器、電気ポットなどに注意。故障の原因になります。

浴室リモコン・防水型増設リモコンに故意に水をかけない

防水型ですが、多量の水は故障の原因になります。

浴室リモコン・防水型増設リモコンに、シャンプー・リンス・入浴剤などを故意にかけない

変色などの原因になります。

リモコンを子供がいたずらしないよう注意する

# 各部のなまえとはたらき 浴室リモコン

**シャワー温度  
スイッチ**

**MENU/OK  
(メニュー/決定)スイッチ**  
メニューを表示する  
ときや、設定を完了  
(決定)してトップ画  
面に戻すときに。

**節電中ランプ**  
表示の節電中、点滅  
します。(P15)

**ロック解除(優先)  
スイッチ**

給湯温度スイッチを  
押しても給湯温度が  
変更できない場合、  
このスイッチを押し  
てください。(P21)

**運転スイッチ**  
運転のON/OFFに。  
(P15)

**CALL(呼出)  
スイッチ・ランプ**  
(P下記)

**スピーカー**

**ふろ温度  
スイッチ**

ふろ温度の設定に。  
(P26)

**ふろ湯量  
スイッチ**  
ふろ湯量の設定に。  
(P27)

**REHEAT(追いだし)  
スイッチ・ランプ**  
(P下記)

**たし湯スイッチ**  
お風呂にお湯をたし  
て増やすときに。  
(P30)

**たし水スイッチ**  
お風呂に水をたして  
ぬるくするときに。  
(P31)

**AUTO(ふろ自動)  
スイッチ・ランプ**  
(P下記)

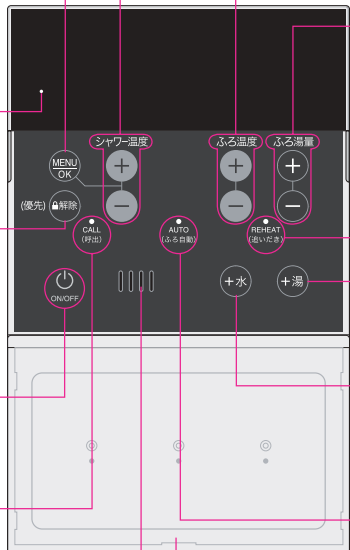

ふたを開けた状態

ふたを閉じた状態

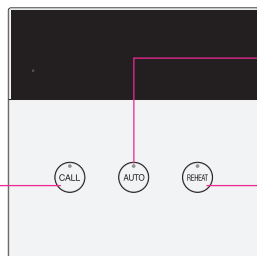

**CALL(呼出)  
スイッチ・ランプ**  
浴室から台所を呼び  
出したいときに。  
(P32)

**AUTO(ふろ自動)  
スイッチ・ランプ**  
お風呂にお湯をため  
て沸かすときに。  
(P22)

**REHEAT(追いだし)  
スイッチ・ランプ**  
ぬるいお風呂のお湯  
を沸かすときに。  
(P28)

## 表示画面

**ロックマーク**

このマークが点灯し  
ているときは、お湯  
の温度が調節できま  
せん。(P21)

**シャワー・給湯  
(SHOWER)表示**

通常は「シャワー」を  
表示します。

**高温(HOT!)表示**  
お湯の温度を60℃に  
設定したときに表示  
します。(P20)

**給湯温度表示**  
(例: 40℃)

**時計表示**  
(例: 午前10時15分)  
運転「OFF」時は時計  
表示をしません。  
※運転「OFF」時でも  
時計表示をできる  
よう設定を変更で  
きます。(P48)

**故障表示**  
不具合が生じたとき、  
故障表示をします。  
(P機器本体編の取扱  
説明書)

**heater(暖房)  
マーク**

暖房中に点灯します。  
(P33)

**炎マーク**

給湯・シャワー・お  
湯はり・追いだし・  
保温または暖房など  
燃焼中に点灯します。

**ECOマーク**

エコ設定中に点灯し  
ます。(P38)

**静音マーク**

静音設定中に点灯し  
ます。(P34)

**凍結予防マーク**

凍結予防のためポン  
プが作動している  
ときに点灯します。

**ふろ(BATH)  
表示**

通常は「ふろ」を  
表示  
します。

**ふろ湯量目盛**  
(例: 6)

**ふろ温度表示**  
(例: 40℃)

**ふろ湯量表示**  
ふろ湯量の設定中  
に点滅します。(P27)

**たし湯量/  
たし水量表示**  
(例: 20リットル)  
たし湯量・たし水  
量を変更する  
ときに点滅  
します。(P30,31)

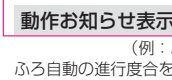

**動作お知らせ表示**  
(例: ふろ自動)

ふろ自動の進行度合を点灯して  
お知らせします。(P22)  
追いだし中、たし湯中、たし水  
中、呼び出し中、ふろ配管ク  
リーン中に点滅します。  
(P28,30,31,32,40,41)

上記の表示画面は説明用です。実際は、運転の状態によって、異なる表示をします。

## 運転「ON」にする

ふたの中の **ON/OFF** を押すと、表示画面が点灯して運転「ON」  
になります。  
運転「ON」にしたときに表示する画面を「トップ画面」とい  
い、給湯温度・時計・ふろ温度などを表示します。

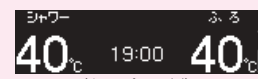

(トップ画面例)

※表示の節電中はトップ画面が消灯するため、節電中ラ  
ンプ(P14)が点滅して運転「ON」であることをお知らせ  
します。

# 各部のなまえとはたらき 台所リモコン

## MENU(メニュー) スイッチ

メニューを表示するときや、設定を完了(決定)してトップ画面に戻すときに。設定変更時に $\oplus$  $\ominus$ を押すと、MENUの $\bigcirc$ が点灯します。

## 運転スイッチ

運転のON/OFFに。  
(☞P17)

## スピーカー

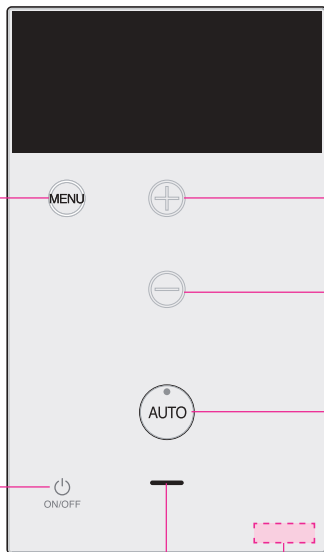

## +-(設定) スイッチ

MENUスイッチを押すと $\oplus$  $\ominus$ が点灯します。

## AUTO(ふる自動) スイッチ・ランプ

お風呂にお湯をためて沸かすときに。  
(☞P22)  
2秒以上長押しすると、追いだきします。  
(☞P29)

リモコン型番

台所リモコンは静電スイッチ\*を採用しています。(AUTOを除く)  
静電スイッチ\*は、ぬれた手や手袋をした状態・スイッチ以外の部分に触れた状態のとき、スイッチ操作を受け付けられない場合があります。

\*静電スイッチ…人体に帯びている静電気を検知するタッチスイッチです。  
携帯電話やエレベータなどでよく使われています。

## ■表示画面

### ロックマーク

このマークが点灯しているときは、お湯の温度が調節できません。  
(☞P21)

### HOT!(高温)マーク(赤)

お湯の温度を60℃に設定したときに表示します。(☞P20)

### heater(暖房)マーク

暖房中に点灯します。  
(☞P33)

### 凍結予防マーク

凍結予防のためポンプが作動しているときに表示します。

### 給湯温度表示

(例: 40℃)

### ふる温度表示

台所リモコンでふる自動スイッチを押し、追いだき操作をすると、約10秒間、ふる温度が点滅します。(☞P22,29)

### 時計表示

時計表示設定をすると時計表示をします。  
(☞P18)

### 故障表示

不具合が生じたとき、故障表示をします。  
(☞機器本体編の取扱説明書)

### 炎マーク

給湯・シャワー・お湯はり・追いだき・保温または暖房など燃焼中に点灯します。

### 時計マーク

時計合わせ中・時計表示中に点灯します。  
(☞P18)

### ECOマーク

エコ設定中に点灯します。  
(☞P37)

### 音量マーク

音量変更中に点灯します。  
(☞P43)

### REHEAT(追いだき) マーク

追いだき中に点灯します。  
(☞P29)

### 動作お知らせ ランプ

ふる自動の進行度合を点灯してお知らせします。(☞P22) また、追いだき中、呼び出し中に点滅します。(☞P29,32)

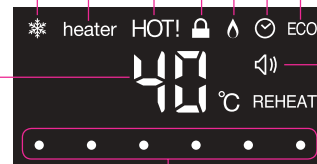

上記の表示画面は説明用です。実際は、運転の状態によって、異なる表示をします。

## ■運転「ON」にする

ON/OFF を押し、表示画面が点灯して運転「ON」になります。

運転「ON」にしたときに表示する画面を「トップ画面」といい、給湯温度などを表示します。

\*表示の節電中はトップ画面が消灯するため、動作お知らせランプ(☞上記)が点滅して、運転「ON」であることをお知らせします。



(トップ画面例)

# 台所リモコンで時計を合わせる／ 時計を表示させる

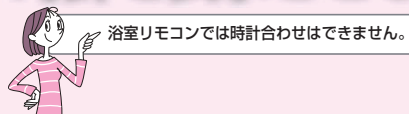

**確認** 運転「OFF」になっている場合は「ON」にする (P17)



## 時計を合わせる

### 操作

- 1** 初めて合わせるときは **MENU** を2回押す  
2回目以降合わせるときは **MENU** を3回押す



- 2** **+**/**-** を押して時計を合わせる



- \* 一度押すごとに1分ずつ、長押しすると10分ずつ変わります。
- \* 24時間表示です。

# お湯を出す

給湯栓やシャワーを開けるとお湯が使えます

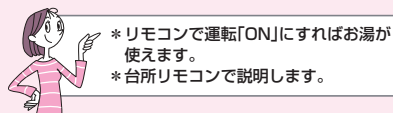

### 操作

- 1** **ON/OFF** を押して運転「ON」にする



シャワーなどお湯の使用時は、リモコンに表示の温度をよく確かめ、手で湯温を確認してから使用する

60°Cの高温で使ったあと、あらためて使用するときは特に注意してください。やけど予防のため。

シャワー使用時に使用者以外が、リモコンの温度を変えたり、運転「OFF」にした時、「優先」を切り替えたりしない

高温に変更されたときのやけど予防のため。また、低温に変更されたり運転「OFF」にされると、冷水になって使用者が驚く原因になります。

- 3** **MENU** を押す(設定完了)

- \* 給湯温度表示に戻ります。
- \* **MENU** を押さずに約20秒そのままにしても設定完了します。

## 時計を表示させる

### 操作

- 1** **MENU** を2回押す



- 2** **+** を押して「on」にする



- \* **-** を押して「off」にすると時計表示を解除します。

- 3** **MENU** を押す(設定完了)



- \* **MENU** を押さずに約20秒そのままにしても設定完了します。

- \* 給湯温度が60°Cの場合は、やけど予防のため、時計表示「on」にしても時計表示しません。
- \* 停電後または電源プラグを抜いたあと、再通電して時計を表示させると「--:--」になる場合がありますので、時計を合わせ直してください。
- \* 通常、運転「OFF」のときは時計表示しませんが、運転「OFF」のときでも時計表示をするよう、設定を変更できます。(P46)

# お湯の温度を調節する



台所リモコンで説明します。

**確認**

- \* 運転「OFF」になっている場合は「ON」にする(☞P15,17)
- \* 操作するリモコンに が点灯していないことを確認する ( が点灯しているときは☞P21)

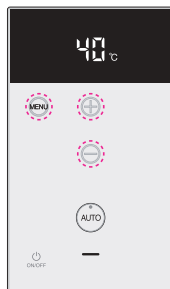

【台所リモコン】

例) 40°C

操作するスイッチ



【浴室リモコン】

操作するスイッチ

ふたを開けて操作

## 操作

**1**

台所リモコンのみ

を1回押す



点滅

\* 浴室リモコンでは、この操作は必要ありません。

**2** を押して調節する



- \* 1回押すごとに1段階ずつ、長押しすると連続で表示が変わります。ただし、44°C以上には上げることは1回ずつ押ししてください。
- \* が点灯している場合に を押すと、「ビビビ」と鳴って温度調節ができないことをお知らせします。

**3**

台所リモコンのみ

を押す

- \* MENUを押さずに約20秒そのままにしても、設定完了します。

## ■ お湯の温度の設定範囲と目安

< 60°C設定時の表示例 >



約10秒間点滅→点灯

例) 台所リモコン

32	35	37	38	39	40	41	42	43	44	45	46	47	48	50	55	60
ゆるめ	シャワー、		給湯など												高温	
食器洗いなど		給湯など		給湯など												

給湯温度の上限(最高温度)を設定できます(☞P49)

- \* 目安の温度ですので、季節や配管の長さなどの条件により、実際の温度とは異なります。
- \* 夏季など水温が高いときに、低い給湯温度(ゆるめ、食器洗い)に設定した場合、設定された温度より高いお湯が出る場合がありますので、必要に応じて水を混ぜ湯温を確認してからお使いください。
- \* 表示の温度をよく確かめてから使用してください。高温で使ったあと、あらためて使用するときは特に注意してください。
- \* サーモスタット式混合水栓をご使用の場合、水栓によってハンドルの設定よりゆるいお湯が出る場合があります。その場合は、リモコンの給湯温度をハンドルの温度より5~10°C高めに設定してください。詳しくは水栓の取扱説明書をご覧ください。



シャワー使用時に使用者以外が、リモコンの温度を変えたり、運転「OFF」にしたたり、「優先」を切り替えたりしない

高温に変更されたときのやけど予防のため。また、低温に変更されたり運転「OFF」にされると、冷水になって使用者が驚く原因になります。

# お湯の温度を調節できないときは (優先切替)

台所リモコンで温度を調節できないとき

**確認**

が点灯しているとき

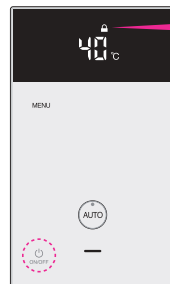

点灯

操作するスイッチ

浴室リモコンで温度を調節できないとき

**確認**

が点灯しているとき



点灯

操作するスイッチ

ふたを開けて操作

## 台所リモコンでの操作

**1**

を押して「OFF」にし、「ON」にする



消灯

- \* 台所リモコンで記憶していた給湯温度を表示します。
- \* 運転が停止するため、ご注意ください。運転を停止させたくない場合は、浴室リモコンの を押して切り替えてください。

## 浴室リモコンでの操作

**1**

を押す



\* 浴室リモコンで記憶していた給湯温度を表示します。

\* 再度 を押すと、台所リモコンに優先が切り替わります。(☞P21)

## 「優先」とは

- 運転を「ON」にしたリモコンが優先になります。
- 浴室リモコンの を押して、リモコンの優先を切り替えることができます。



シャワー使用時に使用者以外が、リモコンの温度を変えたり、運転「OFF」にしたたり、「優先」を切り替えたりしない

高温に変更されたときのやけど予防のため。また、低温に変更されたり運転「OFF」にされると、冷水になって使用者が驚く原因になります。

# お風呂にお湯をためて沸かす **ふる自動**

自動でお風呂に  
お湯をためます



## 準備

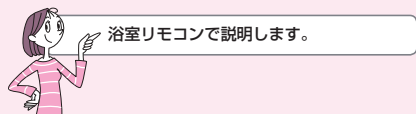
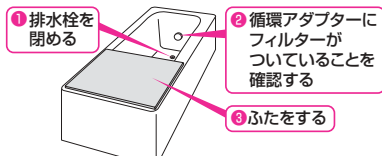

浴室リモコンで説明します。

**確認**

- \* 運転「OFF」になっている場合は「ON」にする (P15,17)
- \* ふる温度・ふる湯量を確認する

ふる温度 確認      ふる湯量 確認



\* ふる温度・ふる湯量調節 (P26.27)

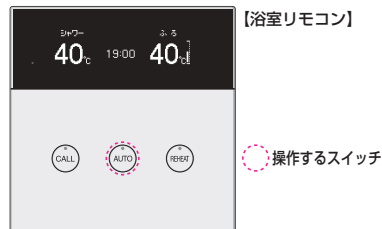

【浴室リモコン】

操作するスイッチ



【台所リモコン】

操作するスイッチ

## 操作

**1** **AUTO** を押す

### ふる自動開始

- \* (AUTO) ランプ点灯→約10秒後点滅。
- \* 台所リモコンで操作すると、ふる温度が約10秒間点滅したあと、給湯温度表示に戻ります。
- \* 燃焼中は (AUTO) マーク点灯。

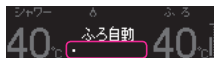

- \* 動作お知らせランプでお湯はり(沸かし直し)の進行度合をお知らせします。



お湯はり開始 → 沸き上がり  
左から順に点灯

- \* 入浴できる状態に近づくと、音声でお知らせします。

### 沸き上がり

- \* (AUTO) ランプ点灯。
- \* メロディでお知らせします。



### 自動保温・自動たし湯

- \* 自動たし湯は全自動タイプのみ。
- \* 自動保温・自動たし湯の燃焼中は (AUTO) マーク点灯。
- \* 自動保温・自動たし湯の時間を変更したり (P48)、自動たし湯をしないようにしたり (P49) できます。

- ふる自動をやめたいとき
- 沸き上がり後、自動保温・自動たし湯の必要がないとき

**1** **AUTO** を押す

- \* (AUTO) ランプ消灯。
- \* トップ画面に戻ります。

- \* AUTO(ふる自動)ランプ点滅中に台所やシャワーでお湯を使うと、ふる自動を中断します。お湯を使い終わると再開します。
- \* 浴槽のお湯(水)を排水する場合は、(AUTO)ランプが消灯していることを確認してください。
- \* 入浴剤を使用するときの注意 (機器本体編の取扱説明書「必ずお守りください(安全上の注意)」)



浴槽の湯温を手で確認してから入浴する

やけど予防のため。

## 故障ではありません

- \* ふる自動を始めると、しばらくは浴槽の循環アダプターからお湯が出たり止まったりします。残り湯の量を確認しているため、故障ではありません。

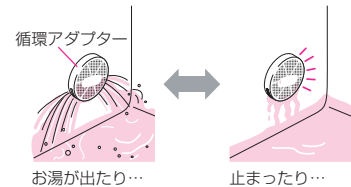

- \* 沸き上がらないうちに、何度も (AUTO) の「切」/「入」をくりかえすと、お湯があふれることがあります。
- \* 水温が高いときや、ふる温度を低く設定しているときは、お湯はりの初めに水が出る場合があります。

お風呂

# 残り湯を沸かし直す

ふる自動

全自動タイプ

**AUTO** を押すだけで沸かし直しできます。(☞P22~23)

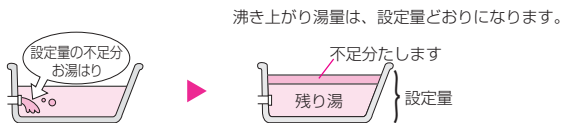

# 残り湯を沸かし直す

ふる自動

自動タイプ

**お知らせ** ふる自動で沸かし直すと、設定量どおりになりません

**AUTO** (☞P22~23)で沸かし直しできますが、沸き上がりの湯量が以下の条件で異なります。

循環アダプターより下に 残り湯があるとき

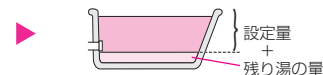

設定量より  
増えます

循環アダプターより上に 残り湯があるとき

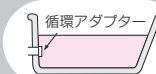

前回 **AUTO** を押して  
沸き上がってから約4時間  
以内に沸かし直した場合



残り湯の量のままで  
増えません

前回 **AUTO** を押して  
沸き上がってから約4時間  
以上たって沸かし直した場合

残り湯がさめているとき <sup>※1</sup>



あふれそうになったり  
設定量より少なかったり  
することがあります

**お知らせ** あふれそうになることがあるため、追っだし(☞P28)で沸かし直すことをおすすめします。

残り湯が設定温度に近いとき <sup>※2</sup>



残り湯の量のままで  
増えません

※1 残り湯の温度が設定温度より約5℃以上低く、かつ約37℃未満の場合  
※2 残り湯の温度と設定温度の差が約5℃以内の場合、または、残り湯の温度が約37℃以上の場合

\*残り湯を沸かし直す場合は、ふる自動で初めからお湯はりするよりも、沸き上がり時刻が遅くなります。(残り湯の湯温によって異なります)  
ふる自動で初めからお湯はりしたほうが、ガス消費量は少なくなりますが、残り湯を沸かし直す場合と比べてそれほど大きな差はありません。  
\*残り湯の沸かし直し(ふる自動)と、給湯または暖房を同時に使うと、循環アダプターから出るお湯の温度が変化したり、沸き上がりが遅くなったりする場合があります。

\*残り湯を沸かし直す場合は、ふる自動で初めからお湯はりするよりも、沸き上がり時刻が遅くなります。(残り湯の湯温によって異なります)  
ふる自動で初めからお湯はりしたほうが、ガス消費量は少なくなりますが、残り湯を沸かし直す場合と比べてそれほど大きな差はありません。  
\*残り湯の沸かし直し(ふる自動)と、給湯または暖房を同時に使うと、循環アダプターから出るお湯の温度が変化したり、沸き上がりが遅くなったりする場合があります。

# 沸き上がりのふろ温度を調節する

浴室リモコンで設定します。

**確認** 運転「OFF」になっている場合は「ON」にする P15



操作するスイッチ

ふたを開けて操作

### 操作

1 **+** を押してお好みの温度に調節する

ふろ温度  
 シャワー 40℃ 19:00 42℃ (例) 42℃  
 ふろ

\* 1回押すごとに1℃ずつ、長押しすると連続で表示が変わります。ただし、46℃以上に上げるときは1回ずつ押してください。  
 \* 変更した温度は記憶します。

### ■ふろ温度の設定範囲と目安

(C)															
33	34	35	36	37	38	39	40	41	42	43	44	45	46	47	48
ぬるめ				ふつう				あつめ							

ふろ温度の上限(最高温度)を設定できます P50

\* 設定するふろ温度は目安です。  
 \* 実際の沸き上がり温度と設定温度は、季節や配管の長さなどの条件により異なります。

# 沸き上がりのふろ湯量を調節する

浴室リモコンで設定します。

**確認** 運転「OFF」になっている場合は「ON」にする P15



操作するスイッチ

ふたを開けて操作

### 操作

1 **+** を押してお好みの湯量に調節する

ふろ湯量  
 シャワー 40℃ 19:00 8ℓ  
 ふろ

設定値に合わせて目盛が増減  
 点減

\* 変更した湯量は記憶します。  
 \* 操作後約5秒たつと、元の画面に戻ります。

### ■ふろ湯量の設定範囲と目安

#### 全自動タイプ

ふろ湯量表示	水位(目安)
11	48 cm
10	46 cm
9	44 cm
8	42 cm
7	40 cm
6	38 cm
5	36 cm
4	34 cm
3	32 cm
2	30 cm
1	28 cm

浴槽の形状などによって、実際の水位と異なる場合があります。

□ = 初期設定(工場出荷時)

#### 自動タイプ

ふろ湯量表示	湯量(目安)	浴槽の大きさ(目安)
11	330 リットル	1600タイプ
10	300 リットル	
9	270 リットル	
8	245 リットル	1400タイプ
7	220 リットル	
6	200 リットル	1200タイプ
5	180 リットル	1100タイプ
4	165 リットル	900タイプ
3	150 リットル	800タイプ
2	140 リットル	} 洋バス
1	130 リットル	

□ = 初期設定(工場出荷時)

\* 設定したふろ湯量どおりに沸き上がらないのはなぜ? (☞機器本体編の取扱説明書「故障・異常かな?」と思ったら)

# ぬるいお風呂のお湯を沸かす 追いだき

お湯をあつてくれます

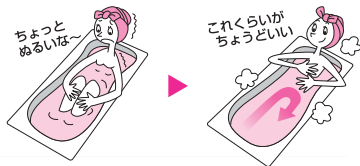

## 準備

浴槽の循環アダプター上部より5cm以上お湯(水)が入っているか確認する



## 浴室リモコンで追いだきするとき

**確認** 運転「OFF」になっている場合は「ON」にする P15

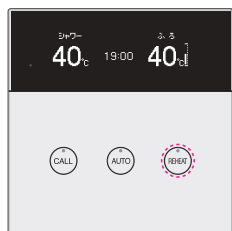

操作するスイッチ

### 浴室リモコンでの操作

**1** REHEAT を押す

#### 追いだき開始

- \* (REHEAT) ランプ点灯。
- \* 燃焼中は (FIRE) マーク点灯。



## 追いだき完了

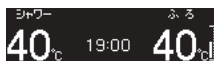

- \* (REHEAT) ランプ消灯。

## 追いだきを途中でやめたいとき

**1** REHEAT を押す

- \* (REHEAT) ランプ消灯。

\* トップ画面に戻ります。

- \* 浴槽のお湯の温度+約1℃まで沸かし、その時設定温度に達していなかった場合には、設定温度まで沸かします。(最高約50℃まで)
- \* AUTO(ふろ自動)ランプ点滅中は、追いだきをすることができません。
- \* 追いだきと、給湯または暖房を同時に使うと、循環アダプターから出るお湯の温度が変化したり、沸き上がりが遅くなったりする場合があります。

## 台所リモコンで追いだきするとき

**確認** 運転「OFF」になっている場合は「ON」にする P17

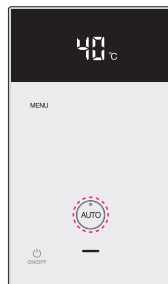

操作するスイッチ

### 台所リモコンでの操作

**1** (AUTO) を2秒以上長押しする

#### 追いだき開始

- \* (AUTO) ランプ点灯。
- \* 燃焼中は (FIRE) マーク点灯。

ふろ温度点滅→約10秒後、給湯温度に戻る



#### 追いだき完了

- \* (AUTO) ランプ消灯。
- \* メロディでお知らせします。



## 追いだきを途中でやめたいとき

**1** (AUTO) を押す

- \* (AUTO) ランプ消灯。
- \* ふろ自動の保温中に、台所リモコンで追いだきをやめると、ふろ自動も終了します。

- \* 設定したふろ温度まで追いだきします。
- \* AUTO(ふろ自動)ランプ点滅中、点灯中は、追いだきをすることができません。
- \* 追いだきと、給湯または暖房を同時に使うと、循環アダプターから出るお湯の温度が変化したり、沸き上がりが遅くなったりする場合があります。

# お風呂にお湯をたして増やす **たし湯**

お湯を増やすことができます

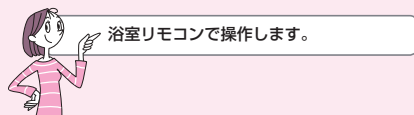
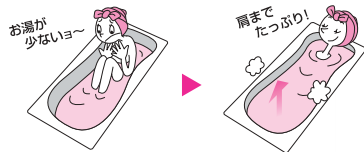

**確認** 運転「OFF」になっている場合は「ON」にする **P15**

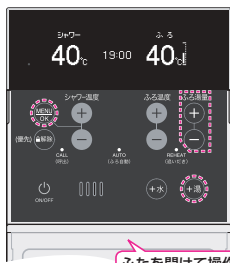

操作するスイッチ

ふたを開けて操作

## 操作

**1** **+湯** を押す

たし湯開始



\* 約10秒間表示。

# お風呂に水をたしてぬるくする **たし水**

お湯をぬるくできます

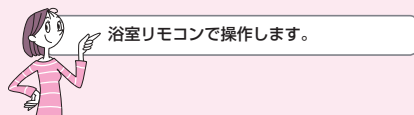
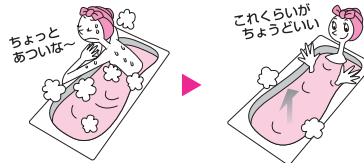

**確認** 運転「OFF」になっている場合は「ON」にする **P15**

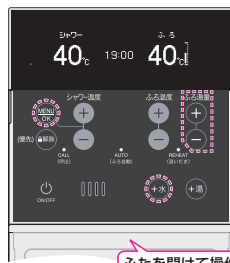

操作するスイッチ

ふたを開けて操作

## 操作

**1** **+水** を押す

たし水開始



\* 約10秒間表示。



動きます

\* 設定したお風呂の温度のお湯を約20リットル たし湯します。  
\* 燃焼中は **マーク** 点灯。

**たし湯完了**

\* トップ画面に戻ります。

■ たし湯の量を変えたいとき

① 手順 **1** で **+湯** を押したときに



ふる量 **例) 20リットル**

**+ -** を押してお好みの量に設定する

\* 10、20、40、60、80、100リットルの設定ができます。

② **MENU OK** を押す

\* たし湯中の画面になります。  
\* **MENU OK** を押さずに約10秒間そのままにしても設定を完了し、たし湯中の画面になります。  
\* 変更した量は記憶しません。

■ たし湯を途中でやめたいとき

**1** **+湯** を押す

\* トップ画面に戻ります。

\* たし湯中に台所やシャワーでお湯を使うと、たし湯を中断します。お湯を使い終わると再開します。  
\* AUTO(ふる自動)ランプ点滅中は、たし湯をすることができません。



動きます

\* 水が約10リットル入り、その後設定したふる温度のお湯が約3リットル入ります。(お湯が入るとき **マーク** が点灯します)

**たし水完了**

\* トップ画面に戻ります。

■ たし水の量を変えたいとき

① 手順 **1** で **+水** を押したときに



ふる量 **例) 10リットル**

**+ -** を押してお好みの量に設定する

\* 10、20、30、40、50、60リットルの設定ができます。

② **MENU OK** を押す

\* たし水中の画面になります。  
\* **MENU OK** を押さずに約10秒間そのままにしても設定を完了し、たし水中の画面になります。  
\* 変更した量は記憶しません。

■ たし水を途中でやめたいとき

**1** **+水** を押す

\* トップ画面に戻ります。  
\* たし水を途中でやめても、設定したふる温度のお湯が約3リットル入ります。(お湯が入るとき、**マーク** が点灯します)

\* たし水中に台所やシャワーでお湯を使うと、たし水を中断します。お湯を使い終わると再開します。  
\* AUTO(ふる自動)ランプ点滅中は、たし水をすることができません。

# 浴室から台所リモコンの チャイムを鳴らす **呼び出し**

浴室にいるときに、何か必要な物があつたり気分が悪くなって人を呼びたいとき、呼出スイッチで知らせることができます（インターホンではないので会話はできません）

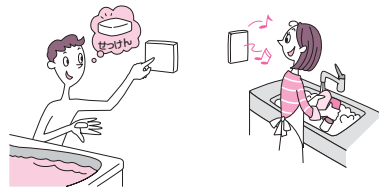

**確認** 運転「ON」「OFF」に関係なく呼び出しできます



操作するスイッチ

### 操作

**1** **CALL** を押す

- \* チャイムが鳴って呼び出します。
- \* **CALL** ランプ点灯→消灯。

呼び出し中、表示

浴室リモコン

呼び出し中、動きます

台所リモコン

呼び出し中、動きます

\* 押し続けると、手を離すまでチャイムをくりかえします。

\* 「リモコンの音量」(P42)が「なし」の設定でも、呼び出し音は鳴ります。

# 暖房する

暖房放熱器の操作で暖房できます



\* リモコン操作はありません。  
\* リモコンの運転「ON」「OFF」に関係なく、暖房できます。

### 暖房放熱器での操作

**1** 暖房する部屋の暖房放熱器の運転スイッチを「入」にする

点灯 燃焼中 点灯

台所リモコン

点灯 燃焼中 点灯

浴室リモコン

\* パネルヒーターが併設されている場合は、パネルヒーターのバルブを開けておくと同時に暖房します。

**2** 暖房放熱器の温度などを調節する  
(調節機能のある暖房放熱器のみ)

\* 暖房放熱器の調節方法などについては、暖房放熱器側の取扱説明書に従ってください。

■ 暖房をやめたいとき

**1** 暖房放熱器の運転スイッチを「切」にする

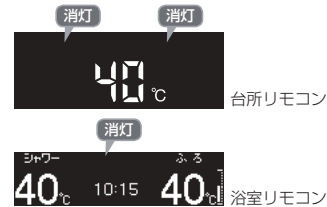

# 暖房時の音が気になるときは 静音

通常、暖房開始時は最大能力運転となりますが、静音設定することで暖房能力を低下させ、運転音を下げることができます。  
※冷え込みが厳しいときは、あたたまりにくいことがあります。



浴室リモコンで設定します。

**確認** 運転「ON」「OFF」に関係なく設定できます



操作するスイッチ

ふたを開けて操作

## 操作

- 1** **MENU OK** を押す  
メニュー終了  
エコ設定  
お湯使用量表示 (例) 運転「ON」時
- 2** **+** を押して「静音」を選ぶ  
シャワー温度  
静音  
しない

- 3** **MENU OK** を押す  
静音  
する  
しない
  - 4** **+** を押して「する」を選ぶ  
シャワー温度  
静音  
する  
しない
  - 5** **MENU OK** を押す  
点灯  
シャワー 40°C 19:00 40°C  
お風呂
- \* **MENU OK** を押さずに約20秒そのままにしても設定完了します。

## ■ 静音設定をやめたいとき

手順**1**～**5**の要領で、「しない」に設定する



# 給湯・お風呂をひかえめにして エコ設定

エコスイッチひとつで省エネ・節約

※保温性の高い浴槽をお使いの場合など、設置状況や使用環境により、充分な効果が得られない場合があります。

## 給湯でエコ



- 給湯量を自動調節します (量はお好みで変更できます)
- 設定した給湯温度より1°C低い温度のお湯が出ます

## お風呂でエコ



- 設定したお風呂湯量より少なお湯はります  
全自動タイプ：-1cm  
自動タイプ：-10リットル
- 設定したお風呂温度より1°C低い温度で保温します

\*こんなときにも…



お湯を勢いよく出すと水ハネするときに



子供がお湯をたくさん出しすぎるときに

# 給湯・お風呂をひかえめにして 省エネ・節約する **エコ設定** (つづき)

## エコ設定時の給湯について、以下のことにご注意ください

- \*「エコ」機能を効果的にお使いいただくために、エコ設定中(給湯量「OFF」設定時を除く)は、水を混ぜずにお湯を使用してください。  
水を混ぜずにお湯を出しているときは、給湯温度に注意して使用してください。(高温に設定している場合は、特に注意してください)  
サーモスタット式混合水栓の場合は、水が混ざらないように最高温度側にして、お湯を使用してください。  
※最高温度にしないと、お湯にならない場合があります。また、設定した量より多くお湯が出る場合があります。
- \*リモコンの給湯温度を高温に設定し、サーモスタット式混合水栓などで水を混ぜて使用される場合は、エコ設定の給湯量を「上限なし」に設定して使用してください。
- \*お湯の使用中に、エコ設定を解除しないでください。(高温のお湯が出る場合があります)
- \*水の量は自動調節できません。
- \*2か所以上でお湯を使うと、さらにお湯の量が減ります。
- \*給湯暖房機の種類・給湯温度・季節・配管の長さなどの条件により、設定した給湯量どりに出ない場合があります。

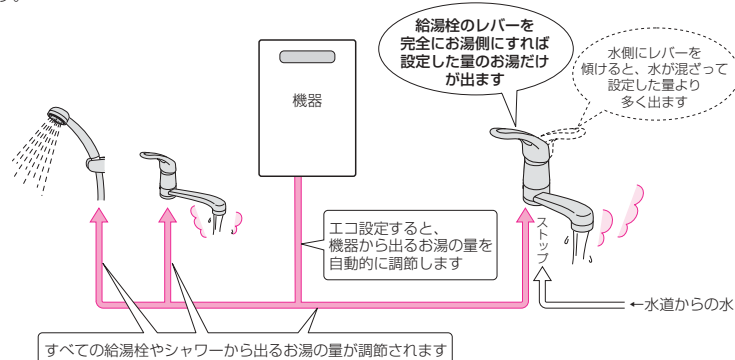

## 台所リモコンでエコ設定する

- 確認**
- \*運転「OFF」になっている場合は「ON」にする **P17**
  - \*給湯温度がやけどしない温度であることを確認する



## 操作

- 1** MENU を5回押す  
(時計合わせをしていないとき: 4回押す)



- 2** (+) を押して「on」にする



\* 前回設定した給湯量が点減します。

## **3** MENU を押す



- \* MENU を押さずに約10秒そのままにしても、トップ画面に戻ります。
- \* 運転を「OFF」にするとECOマークは消灯しますが、エコ設定は解除されません。運転を「ON」にするとECOマークが点灯します。

## ■ 給湯量を変更したいとき

- 手順2で給湯量点減中に、(+)(-)を押してお好みの量に変更する
- MENU を押す
  - \* OFF (給湯量の制限をしない)、8リットル、10リットル、12リットル/分の設定ができます。変更した給湯量は記憶します。
  - \* MENU を押さずに約10秒そのままにしても、トップ画面に戻ります。
  - \* 給湯量を表示していない場合は、いったんエコ設定を「OFF」にし、再度「ON」に設定して給湯量を表示させてください。

## ■ エコ設定をやめたいとき

- 手順1~3の要領で、2のときに、(-)を押して「OFF」にする



# 給湯・お風呂をひかえめにして 省エネ・節約する **エコ設定** (つづき)

## 浴室リモコンでエコ設定する

- 確認**
- \* 運転「OFF」になっている場合は「ON」にする P15
  - \* 給湯温度がやけどしない温度であることを確認する



確認

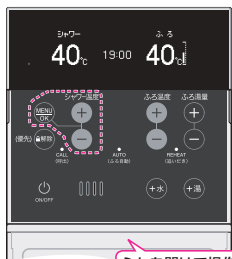

ふたを開けて操作

### 操作

- 1** MENU OK を押し、**+** を押して「エコ設定」を選ぶ



- 2** MENU OK を押し、**+** を押して「する」を選ぶ



\* 前回設定した給湯量を表示します。

- 3** MENU OK を押し



- \* MENU OK を押さずに約10秒そのままにしても、トップ画面に戻ります。
- \* 運転を「OFF」にするとECOマークは消灯しますが、エコ設定は解除されません。運転を「ON」にするとECOマークが点灯します。

### ■ 給湯量を変更したいとき

- ① 手順②で給湯量表示中に、**+** を押しとお好みの量に変更する

- ② MENU OK を押し
- \* しない(給湯量の制限をしない)、8リットル、10リットル、12リットル/分の設定ができます。変更した給湯量は記憶します。
  - \* MENU OK を押さずに約10秒そのままにしても、トップ画面に戻ります。
  - \* 給湯量を表示していない場合は、いったんエコ設定を「しない」にし、再度「する」に設定して給湯量を表示させてください。

### ■ エコ設定をやめたいとき

- ① 手順②で「しない」を選ぶ



- ② MENU OK を押し

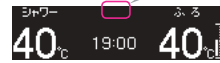

\* 停電したり電源プラグを抜くと、エコ設定は解除されます。(設定した給湯量は変わりません)

# 浴室リモコンの表示を英語に変更する

- 確認** 運転「ON」「OFF」に関係なく設定できます

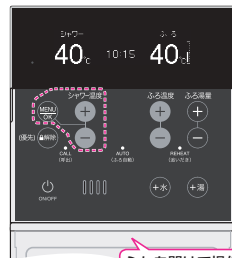

ふたを開けて操作

操作するスイッチ

### 操作

- 1** MENU OK を押し



- 2** **+** を押しして「日本語表示」を選ぶ



- 3** MENU OK を押し、**+** を押しして「しない」を選ぶ



- 4** MENU OK を押し(設定完了)

\* 英語表示に切り替わります。

### ■ 日本語の表示に戻したいとき

- ① 手順①～③の要領で、「する」を選ぶ



- ② MENU OK を押し

\* 日本語表示に切り替わります。

### 日本語表示の例

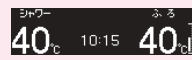

### 英語表示の例

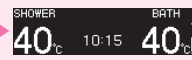

# 自動ふる配管クリーンについて 全自動タイプ

ふる配管内に新しいお湯(水)を流して、ふる配管内の残り湯を押し出す機能です。浴槽の排水栓を抜くと自動で作動します。(作動条件があります)

## 準備

排水栓を抜く前に、**条件1~3**をすべて満たしているか確認する

**条件1** **AUTO** (ふる自動)でお風呂を沸かしましたか？



○ そのあと追いかしたり **ON/OFF** を「OFF」にしても問題ありません。

✗ **AUTO** でお湯はり終了後のお知らせの後も、ふるポンプがしばらく回っています。  
**AUTO** を「切」にするのは、お知らせの約2分以上経過後にしてください。自動ふる配管クリーンが作動しない場合があります。

**条件2** 今、残り湯は循環アダプターの上部より上にありますか？



✗ 今、上にあっても、一度循環アダプターより下になったあとで、たし湯操作をしたり給湯栓などからお湯を増やした場合は、作動しません。

**条件3** 今、**AUTO** ランプは消灯していますか？

**【条件を満たしていない場合】**  
自動ふる配管クリーンは作動しないので、手動ふる配管クリーン(☞P41)をおこなってください。

**ON/OFF** を押して**運転「ON」**にする

## 操作

**1** 排水栓を抜く



- 次の場合は、条件が揃っていても自動ふる配管クリーンがはたらかないことがあります。
  - \* 給湯やシャワーの使用中に排水栓を抜いたとき。
  - \* 排水スピードが遅いとき。
  - (例：浴槽の排水口が詰まっているなど)
- 市販または洗濯機付属のふる水ポンプなどで浴槽水をくみ上げた場合、浴槽水の減るスピードによっては、作動したり作動しなかったりすることがあります。

残り湯が循環アダプター付近になると…  
ふる配管クリーン開始

機器がふる設定温度のお湯を約7リットル流して、ふる配管内の残り湯を押し出し、自動的に止まります。

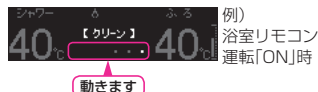

- \* 燃焼中は **マーク点灯**。
- \* 残り湯が多いときなど、ふる配管クリーンのお湯が出ているのが見えない場合もあります。
- \* 途中でふる配管クリーンをやめたいときは、**運転「OFF」**にしてください。

- \* 配管を洗浄する機能ではありませんが、日常のお手入れとしてふる配管クリーンを使うと、湯あかはたまりにくくなります。
- \* ふる配管クリーン中に台所やシャワーでお湯を使うと、ふる配管クリーンを中断します。お湯を使い終わると再開します。

# 手動でふる配管クリーンをする

## 準備

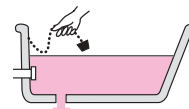

浴槽の残り湯を排水する

浴室リモコンで操作します。

**確認** 運転「OFF」になっている場合は「ON」にする(☞P15)

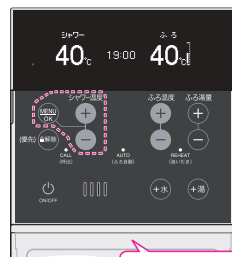

操作するスイッチ

ふたを開けて操作

## 操作

**1** **MENU OK** を押す



**2** **+** を押して「配管クリーン」を選ぶ



**3** **MENU OK** を押す



**4** **+** を押して「する」を選ぶ



**5** **MENU OK** を押す

すぐにふる配管クリーンを開始



動きます

- \* 機器がふる設定温度のお湯を約7リットル流して、ふる配管内の残り湯を押し出します。
- \* 燃焼中は **マーク点灯**。

途中でふる配管クリーンをやめたいとき

手順**1**~**5**の要領で、「しない」にする(運転を「OFF」にしても終了します)

- \* 配管を洗浄する機能ではありませんが、日常のお手入れとしてふる配管クリーンを使うと、湯あかはたまりにくくなります。
- \* ふる配管クリーン中に台所やシャワーでお湯を使うと、ふる配管クリーンを中断します。お湯を使い終わると再開します。
- \* たし湯(☞P30)やたし水(☞P31)の操作でも、ふる配管内の残り湯をお湯または水で流すことができます。

# リモコンの音量を変更する

それぞれのリモコンの音量を変えることができます



\* リモコンの「操作音」「音声ガイド」「呼び出し音」「メロディ」の音量が変わります。

操作音とは：スイッチを押したときに鳴る音のこと。

音声ガイドとは：スイッチ操作の受付・沸き上がり状況などをお知らせする声のこと。

\* 変更したリモコンのみ音量が変わります。

## 浴室リモコンの音量を変更する

**確認** 運転「ON」「OFF」に関係なく設定できます

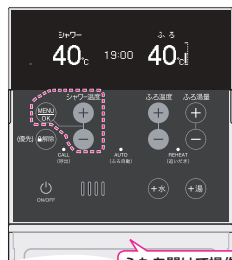

操作するスイッチ

ふたを開けて操作

### 操作

**1** MENU を押す



**2** + を押して「音量」を選ぶ



**3** MENU を押し、+ を押して音量を変更する



\* 現在の音量を表示します。  
\* なし、小、中、大で変更できます。

**4** MENU を押す(音量変更完了)

\* 元の画面に戻ります。  
\* MENU を押さずに約20秒そのままにしても設定完了します。  
\* 「なし」に設定しても、呼び出し音(P32)は鳴ります。

■ 浴室リモコンの「音声ガイド」のみ消したいとき  
P47,48をご覧ください

## 台所リモコンの音量を変更する

**確認**

\* 運転「OFF」になっている場合は「ON」にする(P17)  
\* 台所リモコンでは、運転「OFF」での音量変更はできません

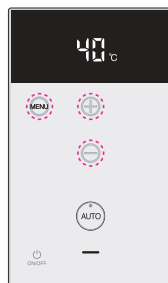

操作するスイッチ

### 操作

**1** MENU を4回押す

(時計合わせをしていないとき：3回押す)



\* 現在の音量表示が約20秒間点滅。

**2** + - を押して音量を変更する

\* 音量表示点滅中に変更できます。  
\* 0、1、2、3で変更できます。  
(「0」は音量なし)

**3** MENU を押す(音量変更完了)

\* 元の画面に戻ります。  
\* 音量なしに設定しても、呼び出し音(P32)は鳴ります。

■ 台所リモコンの「音声ガイド」のみ消したいとき  
P46をご覧ください

## 「沸き上がりのお知らせ」のみ消したいとき

沸き上がり前「ビビ音」+「もうすぐお風呂が沸きます」  
沸き上がりメロディ+「お風呂が沸きました」のみ消すことができます。  
P47,49をご覧ください

# どれくらいお湯を使用しているか確認する

「お湯使用量表示」を設定しておく、  
現在のお湯使用量を浴室リモコンで確認できます



浴室リモコンで設定・確認ができます。

**確認** 運転「OFF」になっている場合は「ON」にする P.15

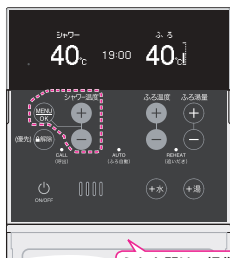

操作するスイッチ

ふたを開けて操作

## 操作

**1** MENU OK を押す



**2** + - を押して

「お湯使用量表示」を選ぶ



**3** MENU OK を押し、  
「する」を選ぶ



**4** MENU OK を押す(設定完了)

\* トップ画面に戻ります。

■ お湯使用量表示をやめたいとき

① 手順1~3の要領で、「しない」を選ぶ



② MENU OK を押す

設定中の画面の見かた

\* お湯を使うと…



「ふる」が「オウ・ショウリョウ」に切り替わる



お湯使用量を表示

\* お湯使用量表示は、約5秒毎に更新します。

\* お湯を止めると…



約30秒後



ふる温度表示に戻る

■ 5分以内に、再びお湯を使うと…

\* お湯使用量を継続して表示します。  
(上記の例では、120リットルから継続)

\* ただし、5分以内でも (MENU) を押しと、お湯使用量の積算がリセットされ、1リットルから表示が再スタートします。

■ 5分以上経過後、再びお湯を使うと…

\* お湯使用量の積算がリセットされ、1リットルから表示が再スタートします。

\* 浴室以外で使ったお湯の量も積算します。

\* 以下の操作中や動作中は、お湯使用量表示をしません。

ふる自動中(保温を除く)、追いだし中、呼び出し中、たし湯中、たし水中、ふる温度設定中、ふる湯量設定中、ふる配管クリーン中、メニュー操作中

※ふる自動中以外は、お湯使用量表示をしていなくても、積算はしています。

※自動保温中は、お湯使用量表示します。

※運転「OFF」にすると、お湯使用量表示の設定は解除されませんが、お湯使用量の積算はリセットします。

# 使い勝手に合わせて設定を変更する

「MENU」スイッチを使えば、使い勝手に合わせて設定を変更することができます。  
台所リモコン、浴室リモコン、それぞれのメニュー項目を選んで設定を変更してみましょう。

## 台所リモコンで設定を変更する

### メニュー項目と操作方法

\* 運転「ON」時と「OFF」時では、表示するメニュー項目が異なります。

メニュー項目	初期設定	初期化 <sup>*1</sup>	参照ページ
<b>■ 運転「ON」時</b>			
給湯温度設定	40℃	—	20
時計表示 <sup>*2</sup>	oFF	—	18
時計合わせ	— : —	—	18
音量	2	○	43
エコ設定	oFF	—	37
<b>■ 運転「OFF」時</b>			
1 (音声ガイド)	on	○	46
2 (表示の節電)	1	○	8.46
24 (スイッチ感度)	2	○	46

\* 台所リモコンのメニュー項目は、英数字のみで表示します。  
例)メニュー項目で「音量」を選んだ場合、設定中の数字「2」などを表示します。

※1：「○」印は、浴室リモコンで「全設定初期化」(P50)をすると初期化されるメニュー項目です。

※2：時刻未設定時は、表示しません。

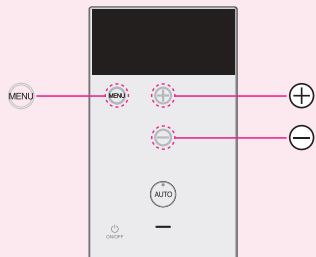

### 運転「ON」時の操作

- 1 MENU をくりかえし押し、メニュー項目を選ぶ
- 2 +/- を押して設定を変更する

### 運転「OFF」時の操作

- 1 MENU を長押しする(表示が出るまで)
- 2 MENU をくりかえし押し、メニュー項目を選ぶ
- 3 +/- を押して設定を変更する

### 運転「OFF」時のメニュー内容

運転「ON」時のメニューについては、P18~43の操作説明で説明しています。

#### 1 台所リモコンの音声ガイド

台所リモコンの音声ガイドあり・なしを変更したいときに。

- on : 音声ガイドあり
- oF : 音声ガイドなし

#### 2 台所リモコンの「表示の節電」と時計表示

「表示の節電」によって表示が消えないようにしたいときや、運転「OFF」でも時計を表示させたいときなどに。

- 1 : 表示の節電をする  
運転「OFF」時は時計表示をしない
- 2 : 表示の節電をしない  
運転「OFF」時は時計表示をしない
- 3 : 表示の節電をしない  
運転「OFF」時でも時計表示をする

※時計表示するためには、時計表示設定 (P18) をする必要があります。

#### 3 台所リモコンのスイッチ感度

ON/OFF 運転スイッチ、MENU/MENUスイッチ、  
+/- スwitchの受付感度を変更したいときに。

- 3 : 高い
- 2 : 標準
- 1 : 低い

## 浴室リモコンで設定を変更する

### メニュー項目と操作方法

\* 運転「ON」時と「OFF」時では、表示するメニュー項目が異なります。

メニュー項目	初期設定	初期化 <sup>*1</sup>	参照ページ
<b>■ 運転「ON」時</b>			
メニュー終了	—	—	—
エコ設定	しない	—	38
お湯使用量表示	しない	—	44
静音	しない	—	34.48
配管クリーン	しない	—	41
音量	中	○	42.48
音声ガイド	あり	○	48
表示の節電	する	○	48
日本語表示	する	○	39.48
<b>■ 運転「OFF」時</b>			
メニュー終了	—	—	—
静音	しない	—	34.48
音量	中	○	42.48
音声ガイド	あり	○	48
表示の節電	する	○	39.48
ふる保温時間	4時間	○	48
自動ふる配管クリーン <sup>*2</sup>	する2	—	49
ふる自動保温設定 <sup>*2</sup>	全自動	○	49
給湯最高温度	60℃	○	49
お湯はり一時中断	する	○	49
追いだき温度	標準	○	49
お湯はり完了報知	1回	○	49
追いだき完了報知	しない	○	50
乾燥終了報知 <sup>*3</sup>	しない	○	50
機器の水抜き	しない	—	50
ふる最高温度	標準	○	50
全設定初期化	しない	—	50

※1：「○」印は、「全設定初期化」(P50)をすると初期化されるメニュー項目です。

※2：全自動タイプのみ表示します。

※3：対応する浴室暖房乾燥機がある場合に表示します。

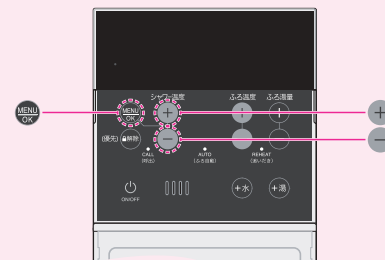

### 操作

- 1 MENU を押し  
シャワー温度
- 2 +/- を押してメニュー項目を選び、MENU を押し  
シャワー温度
- 3 +/- を押して設定を変更する

必要とき

# 使い勝手に合わせて設定を変更する(つづき)

## 運転「OFF」時のメニュー内容

運転「ON」時のメニュー(「音声ガイド」「表示の節電」以外)については、P34~45の操作説明で説明しています。

### 静音

運転「ON」時でも設定できます

#### 暖房時の運転音を下げる

通常、暖房開始時は最大能力運転となりますが、静音設定することで暖房能力を低下させ、運転音を下げることができます。

- する：暖房運転時の音を静音にする
- しない：暖房運転時の音を静音にしない

### 音量

運転「ON」時でも設定できます

#### 浴室リモコンの音量

浴室リモコンの操作音・音声ガイド・呼び出し音・メロディ(☞P42)の音量を変更したいときに。

- 大
- 中
- 小
- なし

\*「なし」の設定でも、**CALL**を押した場合の呼び出し音は鳴ります。

### 音声ガイド

運転「ON」時でも設定できます

#### 浴室リモコンの音声ガイド

浴室リモコンの音声ガイドあり・なしを変更したいときに。

あり/なし

### 表示の節電

運転「ON」時でも設定できます

#### 浴室リモコンの「表示の節電」と時計表示

「表示の節電」によって表示が消えないようにしたいときや、運転「OFF」でも時計を表示させたいときなどに。

- する：表示の節電をする
- しない・時計無：表示の節電をしない
- しない・時計有：表示の節電をしない
- する：表示の節電をしない
- しない・時計有：表示の節電をしない
- する：運転「OFF」時の時計表示をする

### 日本語表示

運転「ON」時でも設定できます

#### 浴室リモコンの日本語表示

日本語表示を英語表示に変更したいときに。

- する：日本語表示
- しない：英語表示

### お湯保温時間

#### 沸き上がり後の自動保温・自動たし湯の時間

自動保温・自動たし湯の時間を変更できます。また、自動保温・自動たし湯をしないようにできます。(自動たし湯は全自動タイプのみ)

- 1~9時間：1時間単位で設定できます
- 保温なし：沸き上がり後、自動保温・自動たし湯をしません

### 自動ふる配管クリーン

全自動タイプのみ

#### 自動ふる配管クリーン

自動ふる配管クリーンをしないように(するよう)にできます。

- する1：自動ふる配管クリーンをする
- しない：自動ふる配管クリーンをしない
- する2：運転「ON」時のみ、自動ふる配管クリーンをする
- しない：自動ふる配管クリーンをしない

### お湯自動保温設定

全自動タイプのみ

#### お湯自動の自動保温の種類

沸き上がり後の自動たし湯をしたくない(したい)ときに。

- 全自動：沸き上がり後、自動保温・自動たし湯をします
- 保温のみ：沸き上がり後、自動保温のみします(自動たし湯はしません)

### お湯最高温度

#### お湯温度の上限

あついお湯が出ないようにしたいときなどに。

- 60℃
- 55℃
- 50℃
- 37℃~48℃(1℃きざみ)
- 35℃
- 32℃

### お湯(はり)一時中断

#### お湯を使ったときのお湯(はり)自動・たし湯の一時中断

- する：給湯とお湯(はり)自動・たし湯を同時に使うと、お湯(はり)を中断します
- しない：給湯とお湯(はり)自動・たし湯を同時に使っても、お湯(はり)を中断しません
- する：お湯を使い終わると再開します
- しない：お湯の出が悪くなることがあります
- する：中断した分、沸き上がりが遅くなります
- しない：給湯・シャワーは、お湯の温度のお湯が出ます

### 追いだし温度

#### 浴室リモコンで追いだし操作した場合の追いだし温度

少しあつめに追いだししたいときに。

- +2℃：浴槽のお湯の温度+約3℃まで沸かします
  - +1℃：浴槽のお湯の温度+約2℃まで沸かします
  - 標準：浴槽のお湯の温度+約1℃まで沸かします
- それぞれの温度まで沸かした時点で設定温度に達していなかった場合には、設定温度まで沸かします。

### お湯(はり)完了報知

#### 沸き上がりのお知らせ

沸き上がりのお知らせをしたくないときや、くりかえししたいときに。

\*台所リモコンで追いだし操作した場合の追いだし完了のお知らせも含まれます。

- 反復：沸き上がりのお知らせをくりかえし
- 1回：沸き上がりのお知らせを1回する
- なし：沸き上がりのお知らせをしない

## 使い勝手に合わせて設定を変更する(つづき)

### 追いだし完了報知

浴室リモコンで追いだし操作した場合の  
追いだし完了のお知らせ

追いだし完了のお知らせをしたい(したくない)ときに。

**する**：追いだし完了のお知らせをする  
(浴室リモコン・台所リモコン両方でお知らせ  
します)

**しない**：追いだし完了のお知らせをしない

### 乾燥終了報知

対応する浴室暖房乾燥機がある場合

浴室の乾燥終了のお知らせ

浴室の乾燥が終了したら、リモコンでお知らせ音を鳴  
らしたいときに。

**する**：浴室の乾燥が終了したら約10秒間「ビピッ  
ビピッ」と鳴ってお知らせします

**しない**：乾燥終了のお知らせはしません

### 機器の水抜き

機器の水抜き

機器の水抜きをするときに。  
(☞機器本体編の取扱説明書「長期間使用しないとき  
(水抜きの方法)」)

する／しない

### ふろ最高温度

ふろ温度の上限

ふろ温度の設定や、沸き上がりの温度を制限したいと  
きに。

#### 標準

ふろ温度の上限=48℃  
追いだしすると最高約50℃まで沸き上がります。  
(☞P28)

#### 33℃~48℃

ふろ温度の上限=設定した温度  
追いだししても、設定した温度以上にはなりません。

### 全設定初期化

設定のリセット

変更したメニュー項目の設定を初期設定に戻します。  
(☞P46,47「初期化」の○印の項目)

する／しない

## 故障・異常かな?と思ったら

リモコンの操作・スイッチ・表示画面などに関する内容や、自動ふろ配管クリーンに関する内容を記載しています。  
機器本体編の取扱説明書の内容も併せてご覧ください。

	こんなときは	こんなことが考えられます	処置
リモコン	運転ランプが点灯しない	停電している。 電源プラグが抜けている。	復旧を待つ。 電源プラグの確認を。
	時計表示が「- - : - -」になっている	停電後または電源プラグを抜いたあと、再通電して時計を表示させると「- - : - -」になる場合があります。	時計を合わせ直す。 ☞P18
	表示の節電の状態にならない	「表示の節電」を「しない」設定になっている。 給湯温度を60℃に設定している場合は、表示の節電はしません。	☞P46,48 異常ではありません。
	画面表示がいつのまにか消えている	お湯を使わないまま、またはスイッチを押さないまま約10分(おふろの機能を使った場合、約1時間)たつと画面表示が消えます。	お湯を使ったり、スイッチを押すと、表示の節電を解除します。
	スイッチを押しても、そのスイッチの動作をしない(例)運転スイッチを押して「OFF」にしたはずなのに、切れていない など…	表示の節電中は、1回押すと表示の節電を解除し、もう1回押すとそのスイッチの機能がはたらくスイッチと、1回押すだけでそのスイッチの機能がはたらくスイッチがあります。(運転「ON」「OFF」は、節電中ランプや動作お知らせランプの点滅・消灯で確認してください)	☞P8
	リモコンのスイッチや表面のビニールが破れてきた、はがれてきた、浮き上がって空気が入っている	リモコンの表面には、出荷時に保護シート(表面に傷などがつかないようにするためのもの)が貼ってあります。この保護シートは、はがさずに使用してもはがして使用してもかまいません。保護シートをはがさずに使用した場合は、よく触れる部分などが破れてきたりはがれてきたりしますが、そこからリモコンに水が入って故障することはありません。	気になる場合は保護シートをはがす。
自動ふろ配管クリーン	リモコンに☞マークが点灯している	凍結予防のためポンプが作動しているときに点灯します。	異常ではありません。
	【全自動タイプの場合】自動ふろ配管クリーンがはたらかない	自動ふろ配管クリーンのはたらく条件が揃っていない可能性があります。 次の場合は、条件が揃っていても自動ふろ配管クリーンがはたらかないことがあります。 *給湯やシャワーの使用中に排水栓を抜いたとき。 *排水スピードが遅いとき。(例:浴槽の排水口が詰まっているなど) 停電した。(停電後は、自動ふろ配管クリーンのはたらきません)	自動ふろ配管クリーンの条件を再確認の上、操作する。 ☞P40 異常ではありません。
	【全自動タイプの場合】排水栓を抜いていないのに自動ふろ配管クリーンがはたらいた	市販または洗濯機付属のふろ水ポンプなどで浴槽水をくみ上げた場合、排水栓を抜いたときに浴槽水が減るスピードと同じ程度の早さで浴槽水が減ると、はたらくことがあります。	☞P49 異常ではありません。
	その他	給湯栓から出るお湯の量が少ない	エコ設定(☞P37,38)すると、給湯量が少なくなります。 お好みに応じて給湯量を変更する。 ☞P37,38

# 故障・異常かな？と思ったら(つづき)

【全自動タイプのみ】設定したふろ湯量にならないときは(水位のリセット)



機器本体編の取扱説明書「故障・異常かな？と思ったら：設定したふろ湯量どおりに沸き上がらない」を確認しても、設定した湯量にならない場合は、下記の手順をお試しください。

## 操作

### 1 浴槽のお湯(水)を空にする



### 2 排水栓を閉める

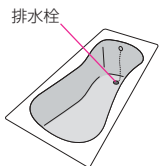

### 3 浴室リモコンで、ふろ湯量を設定し直す(☞P27)

### 4 ON/OFF を押して「OFF」にする

### 5 ふたの中の +湯 と +水 を同時に、ピッと鳴るまで(約2秒間)押す

## 【浴室リモコン】

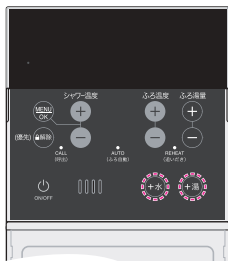

- \*自動的に ON/OFF と AUTO が「入」になり、ふろ自動が始まります。
- \*通常のふろ自動より、沸き上がりに時間がかかります。
- ふろ自動が完了するまで停止しないでください
- \*沸き上がるとメロディでお知らせします。

### 6 ふろ自動の完了後、それでも湯量がおかしい場合は、販売店または、もよりの大阪ガスにご相談ください

# アフターサービスについて

サービスを依頼されるとき

- \*サービスおよび保証は機器本体に準じますので、機器本体編の取扱説明書・保証書をご覧ください。
- \*この取扱説明書と機器本体編の取扱説明書の「故障・異常かな？と思ったら」を調べていただき、なお異常のあるときは、販売店または、もよりの大阪ガスにご連絡ください。

## リモコンに故障表示が出ているときは



不具合が生じたとき、表示画面に故障表示が点滅します。故障表示の内容や処置については、機器本体編の取扱説明書をご覧ください。

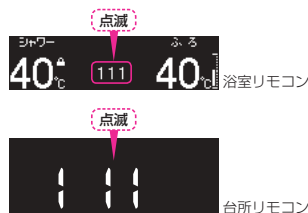

故障表示のみを表示している場合は、浴室リモコンで給湯暖房機の型番・機種コードを確認できます。

故障表示のみ点滅



## 操作

### 1 解除 を押す



### 2 再度 解除 を押す



- \*元の画面に戻ります。
- \*約60秒そのままにしても、元の画面に戻ります。

# リモコン音声一覧

操作の一例を記載しています。

操作	スイッチ	条件など	音声(抜粋)
運転「ON」	を押す	給湯温度55℃以下のとき	♪
		給湯温度60℃のとき	♪ あついお湯が出ます
台所リモコンで時計を合わせる 【台所リモコン】	運転「ON」時に  を3回(2回)押す  で時刻設定		♪ 時刻が変更できます ♪ 設定しました
お湯の温度を調節する	【台所リモコン】 運転「ON」時に  を1回押す  で温度調節		♪ 給湯温度が変更できます
		給湯温度55℃以下に調節	♪ 給湯温度を○度に変更しました
		給湯温度60℃に調節	♪ あついお湯が出ます 給湯温度を60度に変更しました
		が表示されて給湯温度が変更できないとき	♪ (ビビビ)
	【浴室リモコン】 <small>シャワー温度</small> で温度調節	給湯温度55℃以下に調節	♪ 給湯温度を○度に変更しました
		給湯温度60℃に調節	♪ あついお湯が出ます 給湯温度を60度に変更しました
		が表示されて給湯温度が変更できないとき	♪ (ビビビ)
	【浴室リモコン】 で  を消灯 で  を点灯		♪ 給湯温度が変更できます ♪ 給湯温度が○度に変更されました
		優先切替後、給湯温度が60℃になったとき	♪ あついお湯が出ます 給湯温度が60度に変更されました
お風呂にお湯をためて沸かす<ふろ自動>	を押す		♪ お湯はりをします
		沸き上がりが近づくと	♪ (ビビビ)もうすぐお風呂が沸きます
		沸き上がり	♪ ♪ ♪ ~ お風呂が沸きました
沸き上がりのふろ湯量を調節する 【浴室リモコン】	<small>ふろ湯量</small> で湯量調節		♪ お風呂の湯量を設定しました
沸き上がりのふろ温度を調節する 【浴室リモコン】	<small>ふろ温度</small> で温度調節		♪ お風呂の温度を○度に変更しました

操作	スイッチ	条件など	音声(抜粋)
ぬるいお風呂のお湯を沸かす<追いだき>	【浴室リモコン】 を押す  【台所リモコン】 を長押しする		♪ 追いだきをします ♪ 追いだきをします ♪ (ビビビ)もうすぐお風呂が沸きます ♪ ♪ ♪ ~ お風呂が沸きました
お風呂にお湯をたして増やす<たし湯> 【浴室リモコン】	を押す  たし湯中に <small>ふろ湯量</small> でたし湯量調節		♪ たし湯をします ♪ たし湯の量が変わりました
お風呂に水をたしてぬるくする<たし水> 【浴室リモコン】	を押す  たし水中に <small>ふろ湯量</small> でたし水量調節		♪ たし水をします ♪ たし水の量が変わりました
浴室から台所リモコンのチャイムを鳴らす<呼び出し> 【浴室リモコン】			♪ ♪ ♪ ~ お風呂を呼んでいます
暖房時の音が気になるときは<静音> 【浴室リモコン】	<small>シャワー温度</small> で「静音」→ 「する」を選択		♪ 設定が変更できます ♪ 静音の設定をしました
給湯・お風呂をひかえめにして省エネ・節約する<エコ設定>	【浴室リモコン】 <small>シャワー温度</small> で「エコ設定」→ 「する」を選択し、給湯量を変更		♪ 設定が変更できます ♪ 設定しました
	【台所リモコン】 を5回押す  で「on」にし、給湯量を変更		♪ 設定が変更できます ♪ 設定しました

# リモコン音声一覧(つづき)

操作	スイッチ	条件など	音声(抜粋)
浴室リモコンの表示を英語に変更する			♪ 設定が変更できません
	「しない」を選択		♪ 設定しました
ふる配管クリーン		開始時	♪ おふろの配管クリーンをします
リモコンの音量を変更する	<b>【台所リモコン】</b> 運転「ON」時に  を4回押す		♪ 音量が変更できません
	で変更		♪ 設定しました
	<b>【浴室リモコン】</b> 		♪ 音量が変更できません
			♪ 設定しました
どれくらいお湯を使用しているか確認する【浴室リモコン】	運転「ON」時に		♪ 設定が変更できません
			♪ 設定が変更できません
		「する」に設定	♪ 設定しました
		「しない」に設定	♪ 設定を解除しました

故障表示	音声(抜粋)
(浴槽の排水栓の閉め忘れ)	♪ おふろの栓を確認してください

# 初期設定一覧

項目	初期設定
給湯温度	40℃
ふる温度	40℃
ふる湯量	6
たし湯量	20リットル
たし水量	10リットル
エコ設定の給湯量	8リットル

\* MENUで変更した項目の初期設定(☞P46.47)