

## 取扱説明書

保証書付

### 浴室暖房乾燥機

型番

161-N051型  
161-N151型  
161-N251型  
161-N351型  
161-N451型

このたびは大阪ガスの浴室暖房乾燥機をお買い上げいただきまして、まことにありがとうございます

- この取扱説明書をよくお読みになって、正しくご使用ください。なお、ご不明な点があれば、お買い上げの販売店またはもよりの大阪ガスにお問い合わせください。
- 保証書の内容もよくお読みいただき、保証期間・保証内容を確認してください。
- この取扱説明書(保証書付)は、いつでもご覧になれるところに保管してください。
- 文中の(P〇)の数字は参照ページを表します。
- 説明中のリモコン表示画面は一例です。実際の表示画面は、使用状況によって異なります。

はじめに

ご使用前に

使いかた

ユーザー設定

必要なとき

困ったとき

ご参考



# もくじ

## はじめに

もくじ	2
こんなことができます	3
必ずお守りください(安全上の注意)	4

## ご使用前に

各部のなまえとはたらき(リモコン)	10
各部のなまえとはたらき(機器本体)	11
換気のしくみ	12
時計をあわせる・時計を表示させる	13

## 使いかた

暖房運転をする	14
暖房予約をする	16
衣類や浴室を乾かす	18
涼風運転をする	24
換気運転をする	25
161-N151型,N251型,N351型の場合 24時間換気運転をする	26
161-N151型,N251型,N351型の場合 浴室の24時間換気を一時的に止める(浴室換気切)	27
161-N251型,N351型をお使いで外部換気スイッチがある場合 脱衣室・トイレの換気量を増やす	28
アプリや熱源機のリモコンで操作する	29
タイマーを調節する	30
風向を調節する	31
温度を調節する(暖房)	32

## ユーザー設定

使い勝手に合わせて設定を変更する	33
------------------	----

## 必要なとき

フィルター掃除ランプが点灯したとき	37
日常のお手入れのしかた	38
煙が出るタイプの防カビ剤を使用するときのお願い	39

## 困ったとき

故障・異常かな?と思ったら	40
表示部に数字(故障表示)が点滅しているとき	46

## ご参考

リモコンのリセットのしかた	46
初期設定	47
主な仕様	48
長期使用製品安全表示制度について	50
アフターサービス	51
保証書	裏表紙

# こんなことができます

## 暖房(P14)

浴室をあたためます。

入浴前や入浴中の暖房で、寒いときでも快適に。



## 乾燥(P18)

温風と換気で、衣類や浴室を乾かすことができます。



## 涼風(P24)

送風と換気でむし暑さを軽減できます。



## 換気(P25)

浴室の換気扇として使用して、湿気を排出できます。



リモコンのランプで浴室の状況をお知らせします  
ランプを参考に、上手に活用してください

## 暖房ガイドランプ(P15)

浴室が冷えていることやあたたまっていることを、ランプの色や点滅・点灯でお知らせします。入室タイミングの目安としてご利用ください。

## 多湿ランプ(P20)

浴室の湿度が高いときに、ランプの点灯でお知らせします。点灯中は乾燥運転・換気運転をおすすめします。

## 乾燥サインランプ(P20)

衣類や浴室の乾き具合を、ランプの点滅や点灯でお知らせします。ランプの状態を参考に、運転を停止したり、設定時間を延長したりすると効果的です。

# 必ずお守りください(安全上の注意)

- お使いになる方や他の方への危害・財産への損害を未然に防止するために、つぎのような区分・表示をしています。いずれも安全に関する重要な内容ですので、必ずお守りいただき、内容をよく理解して正しくお使いください。

<b>警告</b>	この表示を無視して誤った取り扱いをすると、人が死亡、重傷を負う可能性、または火災の可能性が想定されます。
<b>注意</b>	この表示を無視して誤った取り扱いをすると、人が軽傷を負う可能性や物的損害の発生が想定されます。
<b>お願い</b>	安全に快適に使用していただくために、理解していただきたい内容です。

**警告** 異常時(異常音・水漏れ・焦げ臭いなど)・緊急時(地震・火災など)は、

1. すぐに浴室暖房乾燥機の運転を停止する
2. 熱源機の取扱説明書に従って熱源機を停止する
3. 電源ブレーカーを「切」にする
4. お買い上げ店またはもよりの大阪ガスに連絡する

感電や火災の原因になります。

**禁止** 浴室内または浴室に隣り合っている脱衣室などに、自然排気(CF)式・強制排気(FE)式のふろがまや熱源機が設置してある場合は、機器本体を取り付けない

排気ガスが浴室内に逆流し、一酸化炭素中毒を起こすおそれがあります。

浴室以外に機器本体を取り付けない

故障や思わぬ事故の原因になります。

お客さまご自身で設置工事・移動・再設置をしない

水漏れや感電、火災の原因になります。お買い上げ店またはもよりの大阪ガスにご相談ください。

**警告** 衣類乾燥時は、洗濯物のポケットにライター・マッチなどの可燃物が入っていないことを確認してから干す

火災の原因になります。

**禁止** 食用油・動物系油脂・機械油・パーマ液・ドライクリーニング油・ベンジンやシンナー・ガソリン・樹脂(セルロース系)などの付着した衣類は洗濯後でも絶対に干さない

油の酸化熱による自然発火や引火のおそれがあります。

**お願い** 洗濯物を干すときは、「P21「こんな衣類は干さないでください」をよく読んで干す



**警告** 修理技術者以外の人は分解・修理・改造・内部洗浄はおこなわない

故障や思わぬ事故、または火災の原因になります。

**必ず守る** この機器はアースが必要なため、アースされているか確認する

また、アース線はガス管、水道管、避雷針、電話のアース線には接続しない

機器が故障した場合、感電の原因になります。

**注意** 機器本体に洗濯物をぶらさげない

ケガや、機器の故障の原因になります。

**禁止**

**注意** 凍結予防運転のため、機器本体・熱源機の電源を切らない

**必ず守る** 気温が低くなると、温水配管の破損を予防するために浴室暖房乾燥機内の弁が自動的に開き、熱源機内の温水循環ポンプが作動して、温水配管の水を循環させます。

**注意** グリル板に紙、布、異物などを入れたり、開口部をふさいだりしない

故障の原因になります。

**禁止**

**お願い** 衣類乾燥時は、洗濯物に温風が当たるよう、左右ルーバー(P11)と風向(P31)を調節する

風向によって、乾燥時間が異なります。

上下の風向(オートルーバーの角度)は、必ずリモコンで調節する

手で調節すると、リモコンの設定と実際の角度がずれます。

**注意** 熱に弱い衣類や、縮みの気になる衣類、麻、再生繊維(レーヨンなど)を使った衣類を干さない

縮み・変色・型くずれの原因になります。

**禁止**

**お願い** 室内に設けられている自然給気口は、ふさがらない

新鮮な空気が取り入れられません。

**注意** 浴室内の他のサウナ機器と同時に使用しない

機器の故障の原因になります。

**禁止**

**お願い** 乾燥・涼風・換気運転中は必ず浴室の給気口を開けておく

浴室乾燥や衣類乾燥が上手にできなくなります。また換気音が大きくなる場合があります。

**お願い**  
浴室および機器本体を良好に保つため、入浴後は必ず乾燥運転または換気運転をおこなう  
水滴がついたまま長期運転をおこなわない場合、浴室や本体にカビが発生したり、本体が故障したりする原因になります。

**お願い**  
雷が発生し始めたときは、すぐに使用をやめ、電源ブレーカーを「切」にする  
故障の原因になります。

**お知らせ**  
運転中に停電が発生しても、安全に停止します  
・停電しても、設定はすべて記憶しています。  
・【161-N151型,N251型,N351型の場合】  
24時間換気運転中に停電した場合、停電復帰後は24時間換気運転のみ自動で再開します。

**お願い**  
【161-N151型,N251型,N351型の場合】  
高気密住宅で使用している場合は、リモコンの24時間換気スイッチを切らない  
換気不足による室内空気汚染の原因になります。

**お願い**  
【161-N151型,N251型,N351型の場合】  
開放型の暖房器具(石油ストーブやファンヒーターなど)を使用する場合は、24時間換気運転中であっても定期的に窓を開けるなどの換気をおこなう  
換気の頻度については、お使いの暖房器具の取扱説明書に従ってください。

**お願い**  
業務用の用途では使用しない  
この製品は家庭用ですので、業務用の用途で使用するとう製品の寿命は著しく短くなります。この場合の修理は、保証期間内でも有料になります。  
専用の付属品・別売品以外は使用しない  
思わぬ事故の原因になります。

**お願い**  
温泉水・温泉成分を含んだ入浴剤を使用しない  
温泉水・温泉成分を含んだ入浴剤を使用した湯水や湯気が機器本体に付着すると、変色・腐食などにより性能および耐久性を著しく損なう原因になります。

**警告**  
浴室内にベンジン・ガソリン・スプレー缶・カセットコンロ用ボンベなど、引火のおそれのあるものを置かない、持ち込まない、使用しない  
火災や爆発のおそれがあります。

**お願い**  
浴室テレビや浴室リモコンなどに温風が直接当たらないように、風向などを調節する  
故障の原因になります。

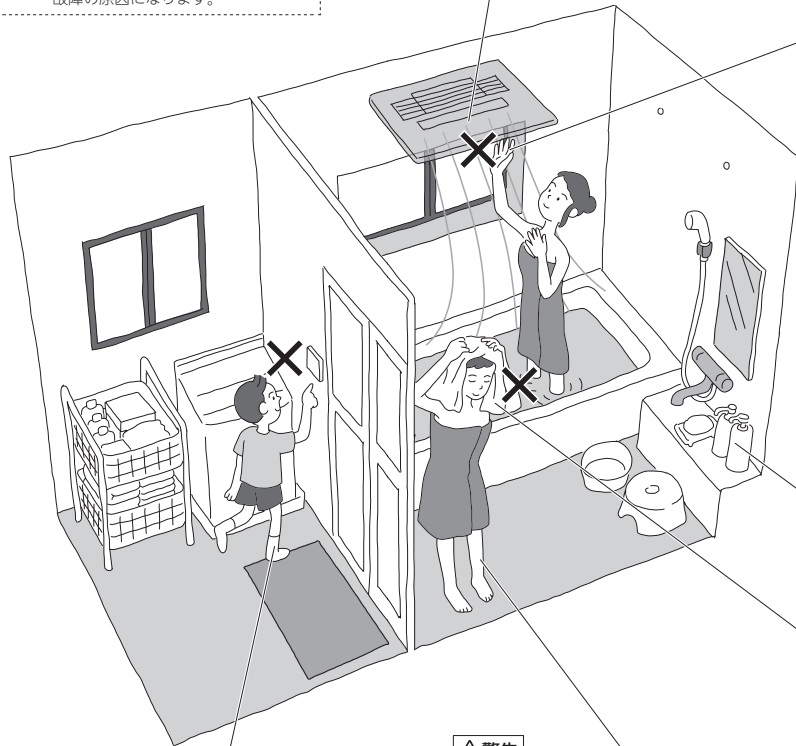

**注意**  
暖房・乾燥の運転中や、運転後しばらくは、グリル板・オートルーバーやそのまわりに手を触れない  
やけどの原因になります。

**お願い**  
暖房運転中に暑すぎるときは、停止するか、温度を上げる  
個人差があるため、無理のない時間で使用してください。

**注意**  
運転中にフィルターを外したり、グリル板・オートルーバーに指や棒を入れない  
内部でファンが高速回転しています。特に小さなお子さまがいるご家庭ではご注意ください。  
やけどやケガ、機器の故障の原因になります。

**お願い**  
熱により変形・損傷しやすい物は、浴室外に置く  
暖房・乾燥の運転時は、浴室内が高温になることがあります。  
温風が直接当たる場所に、金属類の物を置かない  
貴金属などのアクセサリ(ネックレス・ピアス・時計など)は取り外して入浴する  
運転中に加熱されて熱くなることがあります。  
入浴中の暖房では、風向はなるべく体に当たらない方向を選ぶ  
特に体がぬれている場合、温風であっても体に当たると肌寒く感じることがあります。

**お知らせ**  
ポンプタイプの容器に入った液体(シャンプーなど)が注ぎ口から漏れることがあります  
運転中に浴室の温度が上がると、ポンプ内の空気が膨張して、液体が押し出される場合があります。

**警告**  
頭髮や体を乾かすために使用しない  
頭髮が機器本体にからんだり、脱水症状や低温やけどの原因になります。

**警告**  
長時間、温風・送風に直接当たらない  
脱水症状や低温やけどの原因になります。特に病人、乳幼児、小児、お年寄り、皮膚の弱い方、疲労の激しい方、深酒された方、睡眠薬を飲まれた方、体調のすぐれない方にはまわりの方が十分注意してください。

**お願い**  
浴室に化粧品類を放置しない  
クリーム・ゼリー状の化粧品類は人体の体温になじみやすくなるように作られているため、それ以上の温度になると変質の原因になります。

# memo

## △注意



機器本体・リモコン・物干しパー(ランドリーパイプ)に、浴室用洗剤・防カビ剤・塩素系洗剤・殺虫剤・アルコール・住宅用のアルカリ性合成洗剤などを直接ふきかけない(万一かかったときは、すぐに水でぬらし、かたく絞った布でふき取る)

機器の故障や、機器本体内部の電気部品からの発火の原因になります。また、樹脂製品に付着した溶剤などを放置すると、ひび割れ・変色・サビ・材質の低下による故障や落下の原因になります。

## △注意



機器本体周辺に火気を近づけない、使用しない  
火災や故障の原因になります。

## △注意



機器本体やリモコンへ故意にお湯や水をかけない  
思わぬ事故や故障の原因になります。

## お願い

フィルターにゴミやホコリがたまると能力が低下したり運転音が大きくなったりするため、月に1回程度掃除する(P38)

## △注意



フィルターを外して運転しない  
ケガや故障の原因になります。

## △警告



物干しパー(ランドリーパイプ)に異常に重い物を干したり、ぶらさがったりしない  
ケガや、物干しパー(ランドリーパイプ)を破損する原因になります。

## お願い

動植物に温風・送風を直接当てない  
動植物に悪影響を及ぼす場合があります。

食品・動植物・精密機械・美術品の保存や船舶・車への搭載などの特殊な用途には使用しない

それらの家財や商品の品質が低下する原因になります。

## △注意



お手入れ時は、  
・すべりやすいスリッパをはいたり、不安定な踏み台を使用しない  
・浴槽の縁や、ふろふたの上に乗らない  
転倒やケガの原因になります。

## △注意



お手入れ前には、  
・必ず運転を停止する  
・手袋などで指先を保護する  
・機器本体が冷えていることを確認する  
やけどやケガの原因になります。

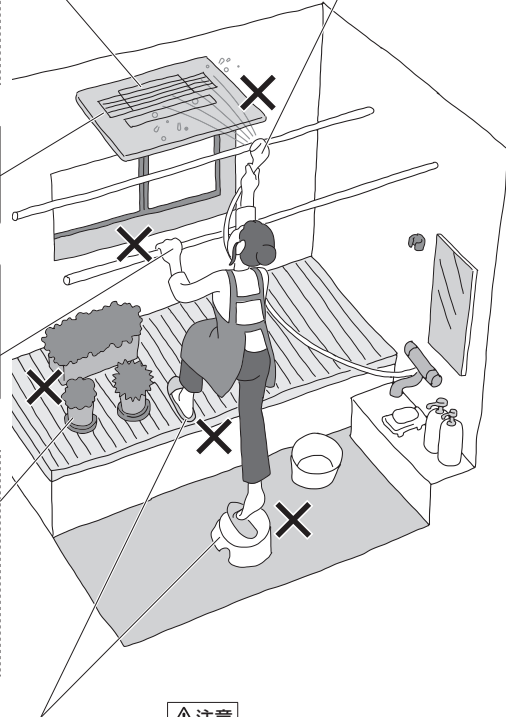

# 各部のなまえとはたらき(リモコン)

- この取扱説明書では、161-N151型,N251型,N351型のリモコンで説明します。
- 次の表示画面は説明用です。実際は、運転の状態によって表示が異なります。

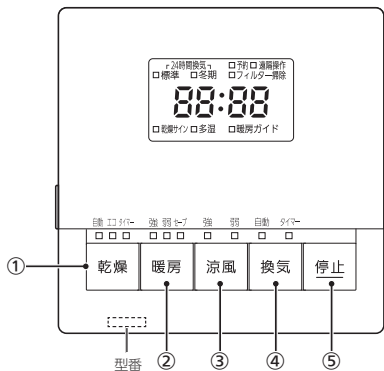

(ふたを開けた状態)

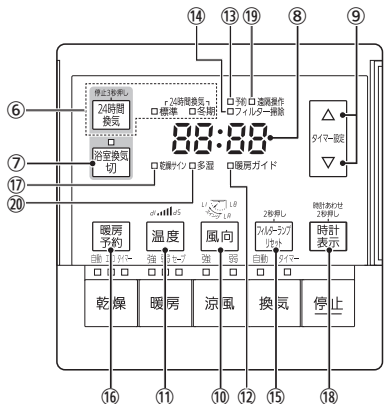

## 【161-N051型の場合】

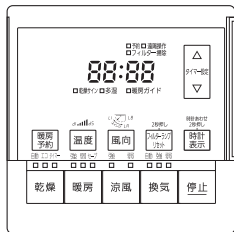

## 【161-N451型の場合】

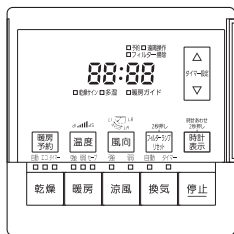

- 乾燥スイッチ・ランプ**  
・衣類や浴室を乾かすとき。(P18)  
・リモコンのリセットをするとき。(P46)
- 暖房スイッチ・ランプ**  
浴室をあたためるとき。(P14)
- 涼風スイッチ・ランプ**  
涼風運転をするとき。(P24)
- 換気スイッチ・ランプ**  
浴室を換気するとき。(P25)
- 停止スイッチ**  
・運転を停止するとき。  
(24時間換気・浴室換気切は停止しません)  
・リモコンのリセットをするとき。(P46)
- 【161-N151型,N251型,N351型の場合】**  
**24時間換気スイッチ・ランプ**  
24時間換気の「入」「切」に。(P26)

# 各部のなまえとはたらき(機器本体)

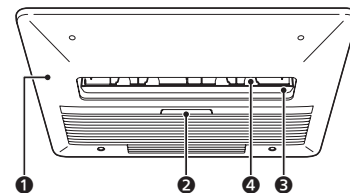

- グリル板**
- フィルター**  
吸い込んだ空気中のゴミやホコリを取り除きます。定期的にお手入れをしてください。(P38)
- オートルーバー**  
風向の設定をリモコンで調節できます。(P31)
- 左右ルーバー**  
左右の風向はこのルーバーを手で動かして調節してください。  
1. 運転を停止する。  
※機器が十分に冷えた状態で、足もとに注意しておこなってください。  
2. オートルーバーを手で開ける。  
3. 左右ルーバーを左右別々に調節する。  
4. オートルーバーを閉める。  
※左右ルーバーを調節した後、手で閉めてもオートルーバーは完全には閉まりませんが、問題ありません。  
オートルーバーが開く運転をおこなうと、停止後に完全に閉まります。

- 【161-N151型,N251型,N351型の場合】**  
**浴室換気切スイッチ・ランプ**  
浴室の24時間換気を一時的に止めるとき。(P27)
- 表示部**  
残り時間・風向などの運転状況や、機器の状態をお知らせします。
- タイマー設定スイッチ**  
・時計あわせに。(P13)  
・暖房を予約するとき。(P16)  
・タイマー設定時間の变更に。(P30)  
・使い勝手に合わせて設定を変更するとき。(P33)
- 風向スイッチ**  
・風向を調節するとき。(P31)  
・使い勝手に合わせて設定を変更するとき。(P33)
- 温度スイッチ**  
温度を調節するとき。(P32)
- 暖房ガイドランプ**  
浴室のあたため具合をお知らせします。(P14~15)
- 暖房予約ランプ**  
暖房の予約操作中に点滅。設定が完了すると点灯します。(P16)
- フィルター掃除ランプ**  
フィルターを掃除する時期をお知らせします。(P37)
- フィルターランプリセットスイッチ**  
フィルターを掃除したあとの、運転積算時間のリセットに。(P37)
- 暖房予約スイッチ**  
暖房を予約するとき。(P16)
- 乾燥サインランプ**  
衣類や浴室の乾燥状態をお知らせします。(P20)
- 時計表示スイッチ**  
時計あわせや時計を表示したいときに。(P13)
- 遠隔操作ランプ**  
アプリや熱源機のリモコンから操作されたときに点灯します。(P29)
- 多湿ランプ**  
機器の停止中、浴室の湿度が高いときに点灯します。(P20)

# 換気のしくみ

- 製品によって、換気の方法が異なります。  
リモコンに記載の型番から、換気タイプを確認できます。

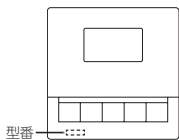

## 161-N051型(換気ファン付きタイプ) 161-N151型(24時間1室換気タイプ)

- 浴室の換気を行います。

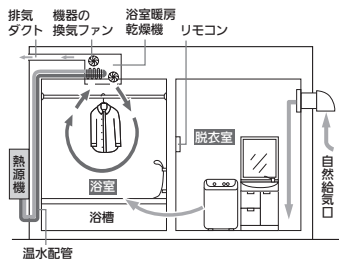

## 161-N451型(換気ファンなしタイプ)

- 既存の換気ファンに接続して、浴室の換気を行います。

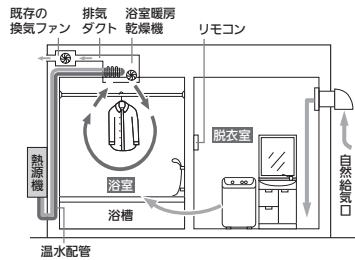

## 161-N251型(24時間2室換気タイプ)・161-N351型(24時間3室換気タイプ)

- 24時間2室換気タイプ：浴室と脱衣室(またはトイレ)の換気を行います。
- 24時間3室換気タイプ：浴室・脱衣室・トイレの換気を行います。

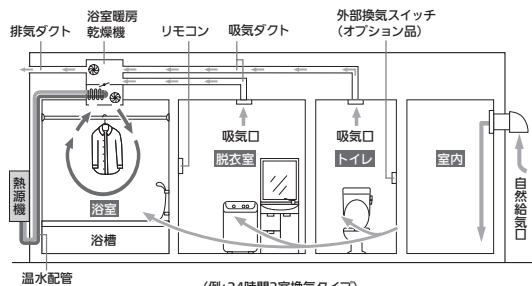

# 時計をあわせる・時計を表示させる

- 運転中・停止中、どちらでも設定できます。

## 手順

### 1. ふたの中の時計表示スイッチを約2秒長押しする

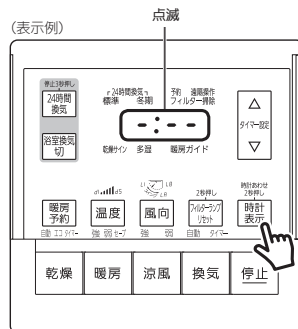

### 2. タイマー設定スイッチで時計をあわせる

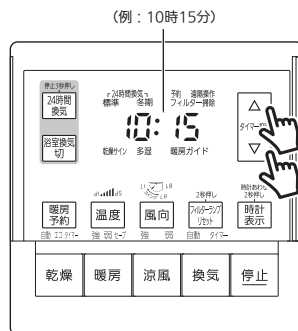

- 24時間で表示します。
- 1回押すごとに1分ずつ、長押しすると10分ずつ変わります。

### 3. 時計表示スイッチを押す

- 約20秒そのままにしても設定完了します。

## お知らせ

- 停電のあとは、時計がリセットされます。時計をあわせ直してください。

## 時計を表示したいとき

時計表示スイッチを押す

- もう一度押すと、元の画面に戻ります。
- 運転を開始すると、時計表示が消え、運転の残り時間を表示します。運転が停止すると、時計表示に戻ります。
- 運転中に時計表示スイッチを押すと約10秒間時計を表示します。

# 暖房運転をする

## 準備

- ・ドアと窓を閉める。
- ・ドアの給気口を開閉できる場合は、給気口を閉める。

## 手順

### 1. 暖房スイッチを押す

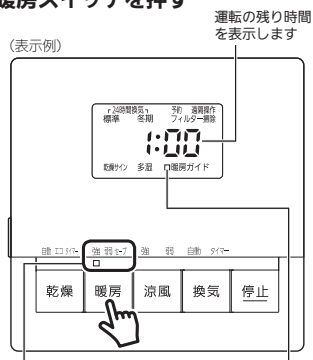

現在のモードの暖房ランプが点灯します

暖房ガイドランプ赤色点滅 →浴室があたたまると点灯に変わります

- 運転開始時は、暖房「強」で運転します。
- スイッチを押すごとに、強→弱→セーブ→強…と切り替わります。
- 設定時間がたつと、運転が停止します。

#### 暖房モードのおすすめ

- 入浴前、浴室が冷えているとき→「強」
- 入浴中、肌寒くなってきたとき→「弱」
- 春・秋の肌寒い時期の入浴前に浴室を少しだけあたためたいとき→「セーブ」  
※暖房「強」「弱」より低めの温度で運転します。

#### お知らせ

- 運転中、浴室の温度調節のため、自動的に風量が変わることがあります。

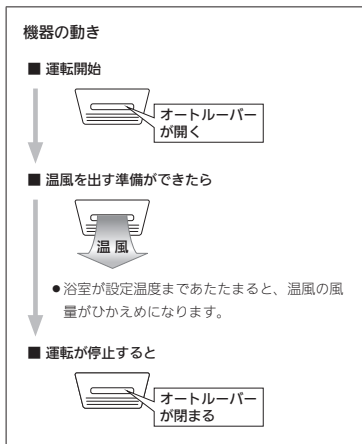

タイマーを調節したいとき →P30

風向を調節したいとき →P31

温度を調節したいとき →P32

#### 停止したいとき

停止スイッチを押す《暖房ランプ消灯》

#### お好みに合わせて

- 暖房ガイドランプによるお知らせをやめる→P34
- 暖房ガイドランプの青色点灯のお知らせを、今のタイミングよりも温度が低い(高い)ときに点灯させる→P34
- 【入室検知機能付きリモコンおよび対応する熱源機をお使いの場合】入室を検知すると、自動的に暖房「強」を「弱」に切り替える→P35

## 浴室が冷えていることをお知らせ

- 浴室が冷えているときには、リモコンの暖房ガイドランプが青色に点灯してお知らせします。

#### 暖房ガイドランプと浴室の状態について



- 青色 点灯：浴室が寒い
- 赤色 点滅：浴室をあたたため中
- 赤色 点灯：浴室があたたまりました (入浴する目安になります)

※機器内の温度センサーで浴室の温度を検知するため、実際の浴室の温度とは異なる場合があります。

## 浴室が冷えていると、急激な温度差で体に負担がかかる

- 暖房ガイドランプが青色に点灯しているときは、浴室が冷えているためご注意ください。



#### こんなときは!

#### 入浴前の暖房をおすすめします

- 入浴の15分以上前(冬期の場合)に暖房を開始すれば、一番風呂でもあたたかい状態で入浴できます。
- 季節や浴室の状態に応じて、時間や風量を変えると快適に入浴できます。



## 入浴中、肌寒くなってきたとき

- 暖房「弱」「セーブ」をお試しください。
- 風向は、体に風が当たらない方向がおすすです。(ぬれた体に風が当たると肌寒く感じます)

#### お知らせ

- 天井からの温風吹き出し方式のため、浴室内上下の温度差によって足もとが寒く感じる場合があります。
- 次のような場合は浴室内があたまるまでに時間がかかったり、十分にあたまらない場合があります。
  - ・冷え込みの厳しいとき(外気温が低いとき)
  - ・タイル貼りの浴室
  - ・広い浴室
  - ・大きな窓がある浴室
- 暑すぎると感じたり、風が当たり不快に感じる場合は、設定温度を下げるか、運転モードを切り替えるか、使用を控えてください。
- 暖房「セーブ」にしていると、暖房ガイドランプが赤色の点灯にならない場合があります。設定温度を上げるか、暖房「強」「弱」へ変更してください。

使  
い  
か  
た



# 暖房予約をする

- 運転中・停止中、どちらでも設定できます。

## 準備

- リモコンの時計(P13)がっていることを確認する。  
時計あわせをしていない場合は、暖房予約できません。
- ドアと窓を閉める。
- ドアの給気口が開閉できる場合は、給気口を閉める。

## 手順

### 1. ふたの中の暖房予約スイッチを押す

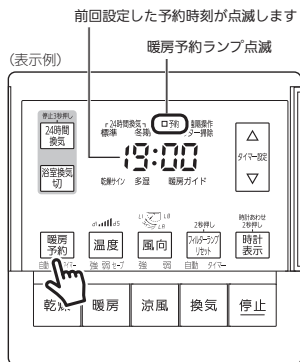

### 2. タイマー設定スイッチで予約時刻をあわせる

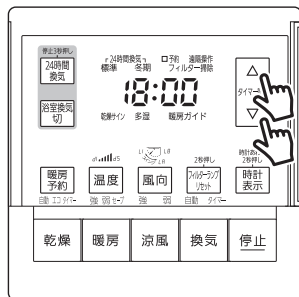

- 1回押すごとに10分ずつ、長押しすると連続で表示が変わります。
- 設定した時刻は記憶します。

### 3. 暖房予約スイッチを押す(設定完了)

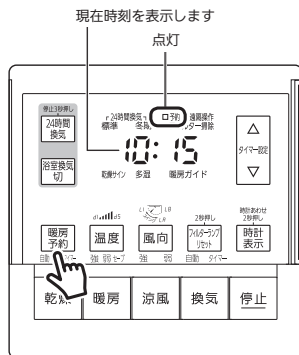

#### ■ 予約時刻になると、暖房運転開始

- 暖房予約ランプは消灯します。
- 暖房運転は「強」で運転します。
- 暖房予約によるタイマー設定は2時間です。

### 予約を解除したいとき 予約時刻を変更したいとき 暖房予約スイッチを押す《暖房予約ランプ消灯》

- 予約時刻を変更する場合は、予約を解除してから設定してください。

# 衣類や浴室を乾かす

## 警告



衣類乾燥時は、洗濯物のポケットにライター・マッチなどの可燃物が入っていないことを確認してから干す  
火災の原因になります。

## 準備

- ・ドアと窓を閉める。
- ・浴室の給気口を開けておく。
- ・浴槽に水(お湯)が残っている場合は、浴槽にふたをする。
- ・衣類乾燥の場合は、脱水後の洗濯物を物干しバー(ランドリーパイプ)に干す。
- ・そうきんなどで浴室の壁や床の水滴をふき取る。

## 手順

### 1. 乾燥スイッチを押す

乾燥状態に合わせて、「自動」運転は---:---ランプでお知らせ  
「タイマー」運転・「エコ」運転は残り時間を表示します(P20)



現在のモードの乾燥ランプが点灯します

- 運転開始時は、前回設定したモードで運転します。
- スイッチを押すごとに、タイマー→自動→エコ→タイマー…と切り替わります。
- 「タイマー」運転・「エコ」運転の場合は、設定時間がたつと運転が停止します。「自動」運転の場合は、洗濯物や浴室が乾いたところに自動で停止します。

### 乾燥モードのおすすめ

- タイマー**設定をせずに、乾燥時間はおまかせで乾かしたいとき→「**自動**」  
浴室の湿度を見ながら運転するため、洗濯物や浴室が乾いたところに自動(最長約6時間)で停止します。
- 経済的に乾かしたいとき**→「**エコ**」  
送風+換気運転でスタートし、最後は温風+換気運転で仕上げて停止します。全体の乾燥時間はかかりますが、エネルギー消費量を抑えた省エネモードです。
- お好みの仕上がりで乾かしたいとき**→「**タイマー**」  
お好みの運転時間に設定できます。

### お知らせ

- 浴室の給気口が十分開いていないとき、または給気口がない場合は、ドアを少し開けてください。  
※給気口がない場合、運転中にドアが開くことがあります。給気口の有無については、お使いの浴室の取扱説明書などをご確認ください。
- 浴室乾燥は、天井・壁面などお手入れのしにくい所の乾燥を目的としているため、床面などが一部乾かない場合があります。

タイマーを調節したいとき →P30

風向を調節したいとき →P31

### 停止したいとき

停止スイッチを押す《乾燥ランプ消灯》

### お好みに合わせて

- 乾燥「エコ」運転で、さらに十分に乾かしたいとき→P33
- 乾燥運転終了後、自動的に換気運転をスタートさせる→P34

### 乾燥「自動」運転時の機器の動き

#### ■ 運転開始



#### ■ 温風を出す準備ができた



- 徐々に温風に変わります。
- 運転中、浴室の湿度検知のため、運転音が変わります。
- 最長で約6時間運転します。
- 運転開始時は、表示部に「---:---」を表示します。運転終了30分前になると表示部に残り時間が表示されます。

#### ■ 浴室・洗濯物が乾くと



- 季節、室温、浴室の種類・乾燥状態・広さ、洗濯物の種類・脱水時間・干す位置・物干しバー(ランドリーパイプ)の位置などによって、十分乾かない場合や、乾いてもすぐに停止しない場合があります。

### 乾燥「エコ」運転時の機器の動き

#### ■ 運転開始

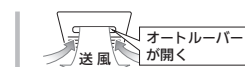

- 浴室の湿度を検知するために、運転中に数分温風が出ます。

#### ■ 残り時間が少なくなったら



- 徐々に温風に変わります。
- 風向が自動で「スイング」(風向[L4~L8])になります。(通常「エコ」運転では、風向を「スイング」に設定できませんが、運転の最後のみ、「スイング」で運転します)
- 運転時間は、衣類の種類・量や外気温により変化します。

#### ■ タイマー設定時間がたつと



- 気温の低い場合など、十分に乾かない場合は、運転時間を延長するか、P33「乾燥「エコ」」運転で、さらに十分に乾かしたいときをお試しください。

### 乾燥「タイマー」運転時の機器の動き

#### ■ 運転開始



#### ■ 温風を出す準備ができた



- 徐々に温風に変わります。
- 運転中、浴室の湿度検知のため、運転音が変わります。

#### ■ タイマー設定時間がたつと

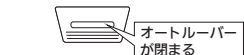

### ランニングコストの目安

乾燥「自動」運転：140.9円(約1時間56分)

乾燥「エコ」運転：63.2円(8時間設定)

ランニングコストの試算条件  
ガス料金(一般料金C)：122.79円/m<sup>3</sup>(税込)  
電気料金(従量電灯A第3段)：31.25円/kWh(税込)  
※それぞれ大阪ガス株式会社、関西電力株式会社の2021年5月時点の平均単価・燃料単価

乾燥試験内容  
●温度：15℃ ●湿度：60%  
●浴室広さ：1.5坪ユニットバス ●衣類量：約4kg (P22)  
※ガス料金、電気料金は変動し、お住まいの地域によっても異なります。  
※使用時の浴室周辺湿度や衣類量、熱源機の機種などによってランニングコストは異なります。

(つづく)

## 浴室の湿度が高いときのお知らせ

- 入浴後など浴室の湿度が高いときに、多湿ランプが点灯します。点灯している場合は、乾燥運転・換気運転をおすすめします。

### 多湿ランプと浴室の状態について

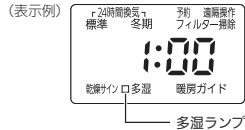

- 浴室の湿度が下がると、多湿ランプは消灯します。
- 運転停止中のお知らせ(点灯)します。  
※ただし、24時間換気運転中のお知らせ(点灯)します。  
※多湿ランプの点灯中にいずれかの運転を開始すると、運転中でもしばらく多湿ランプが点灯し続けることがあります。

### お好みに合わせて

- 多湿ランプによるお知らせをやめる→P34

## 衣類や浴室の乾き具合のお知らせ

- 運転中は、衣類や浴室の乾き具合を、乾燥サインランプでお知らせします。
- 乾燥「タイマー」運転中、ランプの状態を参考に、運転を停止したり、設定時間を延長したりすると効果的です。

### 乾燥サインランプと衣類・浴室の状態について

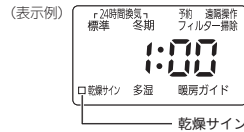

- 消灯：浴室または衣類がまだまだ乾いていません
- オレンジ色 点滅：あと少して乾きます
- オレンジ色 点灯：乾きました

### お知らせ

- 季節、室温、浴室の種類・乾燥状態・広さ、洗濯物の種類・脱水時間・干す位置・物干しバー(ランドリーパイプ)の位置などによって、衣類や浴室の乾き具合を正しくお知らせできない場合があります。

### お好みに合わせて

- 乾燥サインランプによるお知らせをやめる→P34

## 洗濯物を上手に乾かすコツ

### 洗濯物を干す前に

- ステンレス製の物干しバー(ランドリーパイプ)に金属製のハンガーを使用すると、ハンガーのサビにより物干しバー(ランドリーパイプ)もさびることがありますので注意してください。

### 洗濯物を効率よく乾かすには

#### 干しかた

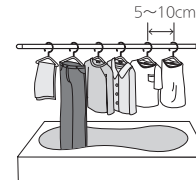

- 洗濯物はよく脱水する。
- しわを伸ばし、重なった部分をなくして干す。
- 洗濯物全体に温風が当たるよう、左右ルーバーと風向を調節する。
- 温風が行きわたるように
  - ハンガーの間隔は5~10cm
  - 物干しバー(ランドリーパイプ)1本につき、ハンガー7~10本を目安に干す
- ジーンズ・トレーナーなど厚手のものや、ベルト部などの乾きにくい部分は、オートルーバー付近に干す。(温風のよく当たる中央付近が比較的早く乾きます)
- ポケットは裏返す。(早く乾きます)
- 長いものを干すときは、残り湯を抜き、浴槽の中へたらず。



#### 運転中は

- 洗濯物を追加したり、ドアを何度も開閉したりしないでください。十分乾かない場合や、乾燥サインランプで乾き具合を正しくお知らせできない場合があります。
- 乾燥「タイマー」運転のときは、洗濯物を途中で並べ替えたり向きを変えたりすると、ムラなく乾かせます。

## こんな衣類は干さないでください

### 警告

**食用油・動物系油脂・機械油・パーマ液・ドライクリーニング油・ベンジンやシンナー・ガソリン・樹脂(セルロース系)などの付着した衣類は洗濯後でも絶対に干さない**  
油の酸化熱による自然発火や引火のおそれがあります。

- 絹製品、皮革製品、毛皮製品(変色や衣類のいたみの原因になります)
- 熱に弱い衣類(衣類のいたみの原因になります)
- ウールの衣類(縮むことがあります)
- 接着剤で取り付けたワッペンや発泡プリントの付いている衣類(ワッペンががれたり、接着部や発泡プリントが溶けるおそれがあります)
- 以下の絵表示のあるものは干さない。

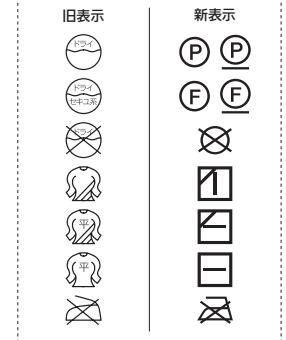

※綿や麻の繊維でも生地の織りかたなどにより縮むことがあります。(ニット、織り目の粗い生地など) (つづく)

## 乾燥時間の目安

### 衣類の乾燥時間の目安

	ハンガー数による目安	目安乾燥時間	
		タイマー	エコ
約4kg	ハンガー約13本以上 ピンチハンガー	約1時間 ～1時間20分	約8時間 ～10時間
約2kg	ハンガー8本～12本 程度 ピンチハンガー	約40分 ～1時間	約6時間 ～7時間
条件	<ul style="list-style-type: none"> <li>●浴室周辺 温度15℃湿度60%</li> <li>●浴室内は水滴がない乾燥状態</li> <li>●1.5坪ユニットバス</li> <li>●上記洗濯物を脱水機で5分間脱水したものを使用</li> <li>●風向:スイング(タイマー)または衣類方向(エコ)</li> </ul>		

- 季節、室温、浴室の種類・乾燥状態・広さ、洗濯物の種類・脱水時間・干す位置・物干しバー(ランドリーパイプ)の位置などによって変化します。
- 上記の目安時間で乾燥運転をしても、運転中に洗濯物を追加すると、十分乾かない場合があります。

### 【参考】代表的な衣類量

多め(約4kg)：ハンガー約13本以上+ピンチハンガー



標準(約2kg)：ハンガー8～12本程度+ピンチハンガー



### 【参考】代表的な衣類の重さ



### 浴室の乾燥時間の目安

目安乾燥時間	約1時間～1時間30分
条件	<ul style="list-style-type: none"> <li>●浴室周辺 温度15℃湿度60%</li> <li>●1.5坪ユニットバス</li> <li>●「タイマー」運転</li> <li>●風向：スイング</li> </ul>

- 乾燥時間は、季節、室温、浴室の種類・乾燥状態・広さや形状などによって変化します。
- オートルーバーの風向は、スイングまたは洗い場の床方向に調節すると、効率よく使用できます。

# 涼風運転をする

## 準備

浴室の給気口を開けておく。

## 手順

### 1. 涼風スイッチを押す

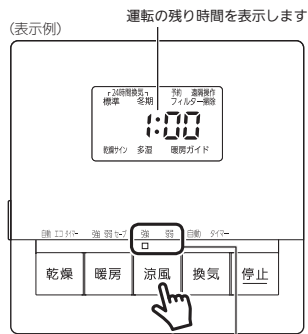

現在のモードの涼風ランプが点灯します

- 運転開始時は、涼風「強」で運転します。
- スイッチを押すごとに、強→弱→強…と切り替わります。
- 設定時間がたつと、運転が停止します。

#### お知らせ

- 暖房・乾燥の運転停止後に涼風運転をすると、しばらくの間、あたたかい風が出る場合があります。
- 浴室の給気口が十分開いていないとき、または給気口がない場合は、ドアを少し開けてください。  
※給気口がない場合、運転中にドアが開くことがあります。給気口の有無については、お使いの浴室の取扱説明書などをご確認ください。

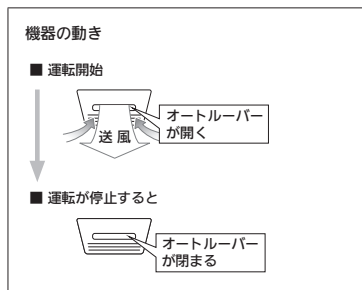

タイマーを調節したいとき →P30

風向を調節したいとき →P31

### 停止したいとき

停止スイッチを押す《涼風ランプ消灯》

# 換気運転をする

## 準備

浴室の給気口を開けておく。

## 手順

### 1. 換気スイッチを押す

「自動」運転は - : - : -  
「タイマー」運転は残り時間を表示します  
[161-N051型の場合]  
「自動」運転は - : - : -  
「強」運転・「弱」運転は残り時間を表示します

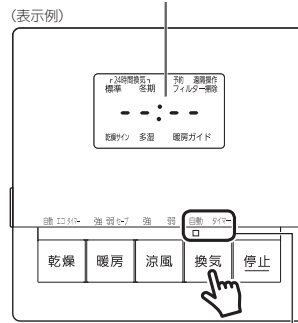

現在のモードの換気ランプが点灯します

- 運転開始時は、前回設定したモードで運転します。
- [161-N151型,N251型,N351型,N451型の場合]  
スイッチを押すごとに、自動→タイマー→自動…と切り替わります。「タイマー」運転の場合は、設定時間がたつと運転が停止します。「自動」運転の場合は、浴室の湿度が下がると自動(最長約6時間)で停止します。  
【161-N051型の場合】  
スイッチを押すごとに、自動→強→弱→自動…と切り替わります。また、「強」運転・「弱」運転の場合は、お好みの運転時間に設定することもできます。設定時間がたつと運転が停止します。「自動」運転の場合は、浴室の湿度が下がると自動(最長約6時間)で停止します。
- [161-N151型,N251型,N351型の場合]  
24時間換気運転中でも換気運転をすることができます。

#### 換気モードのおすすめ

- 換気時間をおまかせで運転したいとき  
→「自動」  
浴室の湿度を見張りながら運転するため、浴室の湿度が下がると自動的に停止します。
- 換気する時間を決めて運転したいとき  
→[161-N151型,N251型,N351型,N451型の場合]「タイマー」  
【161-N051型の場合】「強」、「弱」  
お好みの運転時間に設定できます。

#### お知らせ

- 浴室の給気口が十分開いていないとき、または給気口がない場合は、ドアを少し開けてください。  
※給気口がない場合、運転中にドアが開くことがあります。給気口の有無については、お使いの浴室の取扱説明書などをご確認ください。
- 換気後に、浴室内や機器本体に水滴が残ることがあります。

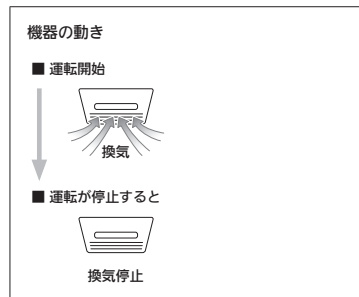

タイマーを調節したいとき →P30

### 停止したいとき

停止スイッチを押す《換気ランプ消灯》

## 24時間換気運転をする

- 居住空間に汚れた空気が滞留し、人体に悪影響を及ぼさないために、常時一定風量で換気をおこないます。
- 運転中・停止中、どちらでも設定できます。

### 準備

浴室の給気口を開けておく。

### 手順

#### 1. ふたの中の24時間換気スイッチを押す

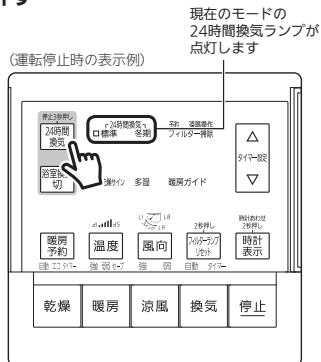

- スイッチを押すごとに、標準→冬期→標準…と切り替わります。
- 普段は「標準」で使用してください。寒い季節などは、「標準」よりも2割程度少ない換気量で運転する「冬期」に設定することをおすすめします。

### お知らせ

- 24時間換気運転中に暖房運転をすると、浴室の温度を下げないため浴室からの換気を停止します。
- 【161-N151型の場合】暖房運転が終了するとすぐに、浴室の24時間換気を再開します。
- 【161-N251型,N351型の場合】暖房運転が終了してから1時間後に、浴室の24時間換気を再開します。
- 24時間換気運転は、居住空間の換気を目的としているため、浴室や衣類の乾燥はできません。
- 居住空間全体の換気を効率的におこなうため、次の点に注意してください。
  - ・室内の自然給気口をふさがない家具配置にする。
  - ・室内の自然給気口、脱衣室やトイレの吸気口にあるフィルターを定期的にお手入れする。

### 停止したいとき

24時間換気スイッチを約3秒長押しする  
《24時間換気ランプ消灯》

※居住空間が換気不足になるため、長時間停止しないでください。

### お好みに合わせて

- 【入室検知機能付きリモコンおよび対応する熱源機をお使いで、浴室暖房乾燥機が161-N251型,N351型の場合】入室を検知すると、浴室の24時間換気を一時的に止める→P35

## 浴室の24時間換気を一時的に止める (浴室換気切)

- 浴室の24時間換気を一時的にシャッターで遮ります。
- 24時間換気運転中に入浴し、肌寒く感じるときに設定してください。

### 手順

#### 1. 24時間換気運転中に、ふたの中の浴室換気切スイッチを押す

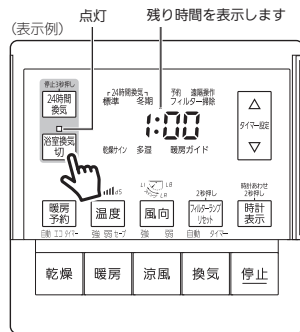

- 24時間換気ランプは点灯したままです。
- 設定時間がたつと、浴室の24時間換気を再開します。

### お知らせ

- 【161-N151型の場合】浴室の24時間換気をおこなっているため、設定すると24時間換気が停止します。
- 【161-N251型,N351型の場合】浴室換気切中でも浴室から微量の換気をしています。また、浴室換気切中でも、脱衣室・トイレからの換気は続きます。この間は、脱衣室・トイレの換気風量が一時的に増えるため、換気音が大きくなります。

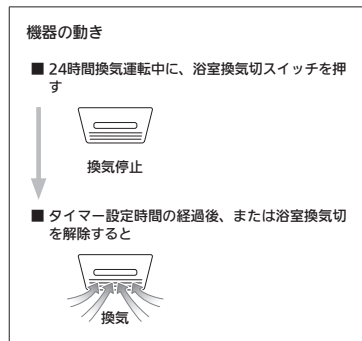

使いかた

タイマーを調節したいとき →P30

浴室の24時間換気を再開したいとき  
浴室換気切スイッチを押す  
《浴室換気切ランプ消灯》

- 停止スイッチでは浴室換気切を解除できません。

# 脱衣室・トイレの換気量を増やす

- 外部換気スイッチ(別途工事が必要です)とは、脱衣室やトイレについている浴室暖房乾燥機以外の換気スイッチのことです。照明スイッチに換気運転が連動するものもあります。

## 手順

### 1. 脱衣室やトイレにある外部換気スイッチを「入」にする

- 【161-N351型の場合】  
浴室の24時間換気を止め、脱衣室・トイレ両方からの換気量を増やします。
- 【161-N251型の場合】  
浴室の24時間換気を止め、脱衣室またはトイレからの換気量を増やします。
- 24時間換気運転停止中でも、脱衣室・トイレの換気ができます。

#### お知らせ

- 外部換気スイッチを「入」にしても、リモコンの換気ランプの点灯と表示部の運転状況の表示はしません。
- 脱衣室・トイレの換気をしている間は、脱衣室・トイレの換気風量が一時的に増えるため、換気音が大きくなります。
- 浴室換気切運転中は、脱衣室・トイレの換気量を増やしているため、外部換気スイッチを「入」にしても換気量は変わりません。

### 換気量を元に戻したいとき

外部換気スイッチを「切」にする

# アプリや熱源機のリモコンで操作する

- 対応する熱源機のリモコンをお使いの場合、アプリや熱源機のリモコンで浴室暖房乾燥機を操作することができます。
- 熱源機のリモコンの操作については、リモコンの取扱説明書で説明していますので、併せてお読みください。

#### 【アプリをお使いの場合】

事前に熱源機リモコンで設定が必要です。

お使いの熱源機リモコンの取扱説明書に従い、無線LANルーターとの接続、スマートフォンとの接続設定をおこなってください。

#### <アプリでできること>

※この内容は変更することがあります。ご了承ください。

- 暖房・乾燥・涼風・換気の運転・停止
- アプリから操作すると、下記の内容で運転開始します。

項目	モード	タイマー設定時間	温度・風向
暖房	強	1時間	前回の設定
乾燥	自動	自動	
涼風	強	1時間	
換気	自動	自動	

- お使いの熱源機やアプリによって運転できるモードが異なります。アプリからの操作方法や設定内容の詳細は、各アプリより使いかたをご確認ください。

#### <熱源機のリモコンでできること>

- 暖房の運転・停止
- 熱源機のリモコンから操作すると、以下の内容で運転開始します。

項目	モード	タイマー設定時間	温度・風向
暖房	強	1時間	前回の設定

#### お好みに合わせて

- アプリや熱源機のリモコンで操作する場合のタイマー設定時間を変更する→P36

## 遠隔操作ランプについて

- アプリや熱源機のリモコンから運転や停止の操作をすると、遠隔操作ランプが点灯します。

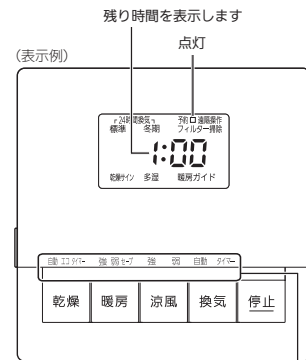

#### 運転中のランプが点灯します

- 運転開始後は、浴室暖房乾燥機のリモコンで設定の変更や停止ができます。(このとき遠隔操作ランプが消灯します)
- 設定時間がたち、運転が終了すると、遠隔操作ランプが消灯します。  
アプリや熱源機リモコンから停止操作などをおこなった場合は、次に浴室暖房乾燥機のリモコンから操作されるまで、遠隔操作ランプが点灯し続けることがあります。
- 【入室検知機能付きリモコンおよび対応する熱源機をお使いの場合】  
以下の機能を設定されている場合も、遠隔操作ランプが点灯します。
  - ・入室を検知すると、自動的に暖房「強」を「弱」に切り替える(P35)
  - ・入室を検知すると、浴室の24時間換気を一時的に止める(P35)

使いかた

# タイマーを調節する

## 手順

### 1. 運転中、ふたの中のタイマー設定スイッチを押す

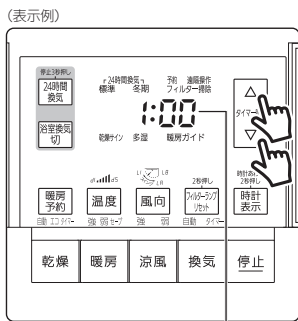

前回の設定を表示します

- スイッチを押すごとに、設定が変わります。長押しすると連続で表示が変わります。
- 1時間までは5分単位、以降は10分単位で設定できます。
- 設定した時間は記憶します。

#### 【暖房】の設定範囲

5分～3時間

※161-N151型の場合は、最長1時間です。

#### 【乾燥】の設定範囲

- ・「エコ」設定時：6～12時間
- ・「タイマー」設定時：5分～6時間

※「自動」運転中、表示部が「-:-」のときは、タイマーの調節はできません。残り時間が表示されると、5分～6時間の範囲でタイマー設定時間の変更ができます。

#### 【涼風】の設定範囲

5分～3時間

#### 【換気】の設定範囲

5分～12時間

※「自動」運転中、表示部が「-:-」のときは、タイマーの調節はできません。残り時間が表示されると、5分～12時間の範囲でタイマー設定時間の変更ができます。

#### 【浴室換気切】の設定範囲

5分～6時間

※161-N151型の場合は、最長1時間です。

# 風向を調節する

## 手順

### 1. 運転中、ふたの中の風向スイッチを押す



前回の設定を表示します

- スイッチを押すごとに、設定が変わります。
- 表示部に現在の風向設定値を表示します。(約4秒後にタイマー表示に戻ります)
- 設定した風向は記憶します。
- ルーバー(設定：L1～L8)は、約40°～110°の角度で動きます。
- 左右の風向は、ルーバーを手で動かして調節してください。(P11)

#### 【暖房】(涼風)の設定範囲

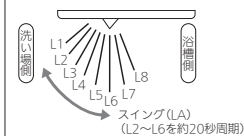

#### 【乾燥】の設定範囲

「自動」「タイマー」設定時：L1～L8、LA(スイング)  
「エコ」設定時：L3～L7

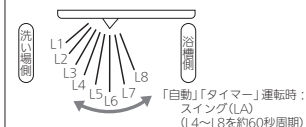

※スイング設定時はルーバーがゆっくり動くため、止まっているように見える場合があります。

使いかた



# 温度を調節する(暖房)

## 手順

### 1. 暖房運転中、ふたの中の温度スイッチを押す

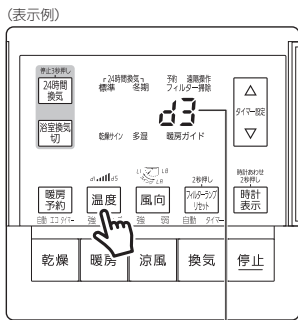

前回の設定を表示します

- スイッチを押すごとに、設定が変わります。
- 表示部に現在の温度設定値を表示します。(約4秒後にタイマー表示に戻ります)
- 設定した温度は記憶します。

設定範囲  
(表示) d1・d2・d3・d4・d5  
(温度) 低 ← 中 ← 高

# 使い勝手に合わせて設定を変更する

## 基本の操作

- 1 停止スイッチを押して、すべての運転を停止させる (24時間換気も停止させる (P26))
- 2 ふたの中の風向スイッチを5秒以上押す
- 3 風向スイッチで変更する内容を選ぶ

### 4 タイマー設定スイッチでお好みの設定に変更する

- (表示例) 04:02
- △,▽を押すと、以下のように変更できます。
- ・番号: △→数字が大きくなる  
▽→数字が小さくなる
  - ・on/of: △→onに変更、▽→ofに変更

- 5 停止スイッチを押す (約10分そのままにしても設定完了)



(表示例)

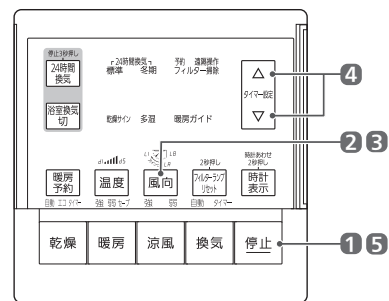

## 変更したい内容

- フィルター掃除ランプの点灯時期を変更する
- フィルター掃除ランプを点灯させないようにする

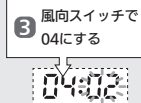

## 設定できる内容

- of: 点灯しない
- 01: 運転積算時間 約3か月
- 02: 運転積算時間 約6か月(初期設定)
- 03: 運転積算時間 約1年

※運転積算時間は目安のため、使用状況により点灯する時期は異なります。

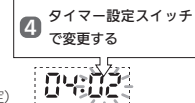

乾燥「エコ」運転で、さらに十分に乾かしたいとき

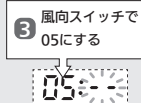



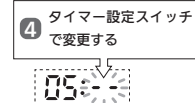





- : 設定しない(初期設定)
- 10: 10分長くする
- 20: 20分長くする
- 30: 30分長くする







乾燥「エコ」運転中の、温風が出ている時間を長くすることができます。

※この設定に変更しても、気温が低い場合(約10℃以下)や設置条件によっては、十分乾かない場合があります。

(つづき)



変更したい内容	設定できる内容
<p>乾燥運転終了後、自動的に換気運転をスタートさせる&lt;換気オートスタート&gt;</p> <p>3 風向スイッチで07にする</p>  <ul style="list-style-type: none"> <li>乾燥運転の終了後にすぐに洗濯物を取り込めない場合、浴室に残った湿気によって洗濯物が濡ることがあります。それを防ぎたいときなどに便利です。</li> <li>乾燥運転を停止スイッチで停止した場合は、この機能ははたらかしません。</li> </ul>	<p>--: 設定しない(初期設定)</p> <p>01: 1時間運転</p> <p>02: 2時間運転</p> <p>03: 3時間運転</p> <p>4 タイマー設定スイッチで変更する</p>  <ul style="list-style-type: none"> <li>換気オートスタートによる運転中は、換気ランプが点灯します。</li> <li>運転を開始すると、表示部に残り時間が表示されます。</li> <li>停止したいときは、停止スイッチで止めることができます。</li> </ul>
<ul style="list-style-type: none"> <li>暖房ガイドランプによるお知らせをやめる</li> <li>暖房ガイドランプの青色点灯のお知らせを、今のタイミングよりも温度が低い(高い)ときに点灯させる</li> </ul> <p>3 風向スイッチで08にする</p> 	<p>oF: お知らせしない(初期設定)</p> <p>01: 標準温度より低めでお知らせ</p> <p>02: 標準温度(初期設定)</p> <p>03: 標準温度より高めでお知らせ</p> <p>4 タイマー設定スイッチで変更する</p>  <ul style="list-style-type: none"> <li>機器内の温度センサーで浴室の温度を検知します。実際の浴室温度ではありません。</li> </ul>
<p>多湿ランプによるお知らせをやめる</p> <p>3 風向スイッチで09にする</p> 	<p>on: お知らせする(初期設定)</p> <p>oF: お知らせしない</p> <p>4 タイマー設定スイッチで変更する</p> 
<p>乾燥サインランプによるお知らせをやめる</p> <p>3 風向スイッチで10にする</p> 	<p>on: お知らせする(初期設定)</p> <p>oF: お知らせしない</p> <p>4 タイマー設定スイッチで変更する</p> 

変更したい内容	設定できる内容
<p>【入室検知機能付きリモコンおよび対応する熱源機をお使いの場合】</p> <p>入室を検知すると、自動的に暖房「強」を「弱」に切り替える</p> <p>3 風向スイッチで11にする</p>  <ul style="list-style-type: none"> <li>暖房「強」で運転し、浴室が十分にあたたまった状態のとき(暖房ガイドランプが赤色に点灯中)に熱源機のリモコンが浴室への入室を検知すると、自動的に暖房「弱」に切り替えます。(入浴中、ぬれた体に風が当たると肌寒く感じるため、自動的に風量を弱めて肌寒さを軽減します)</li> <li>対応する熱源機をお使いでない場合も表示されますが、機能ははたらかしません。(入室時も「強」で運転を継続します)</li> </ul>	<p>on: 「弱」に切り替わる</p> <p>oF: 「強」のまま運転を続ける(初期設定)</p> <p>4 タイマー設定スイッチで変更する</p> 
<p>【入室検知機能付きリモコンおよび対応する熱源機をお使いで、浴室暖房乾燥機が161-N251型、N351型の場合】</p> <p>入室を検知すると、浴室の24時間換気を一時的に止める</p> <p>3 風向スイッチで12にする</p>  <ul style="list-style-type: none"> <li>熱源機のリモコンが浴室への入室を検知すると、自動的に浴室の24時間換気を止めます。</li> <li>対応する熱源機をお使いでない場合も表示されますが、機能ははたらかしません。(入室時も浴室の24時間換気を継続します)</li> </ul>	<p>on: 浴室に人が入ったことを検知すると、浴室の24時間換気を一時的に止める</p> <p>oF: 浴室の24時間換気を一時的に止める機能をはたらかないようにする(初期設定)</p> <p>1: 浴室が冷えているときに浴室に人が入ったことを検知すると、浴室の24時間換気を一時的に止める</p> <p>4 タイマー設定スイッチで変更する</p>  <ul style="list-style-type: none"> <li>表示部に「--:--」を表示します。</li> <li>浴室の24時間換気が止まると、浴室換気切ランプが点灯します。再開すると消灯します。</li> <li>浴室から退室したことを検知すると、自動的に浴室の24時間換気が再開します。(退室を検知しない場合でも、浴室の24時間換気が止まってから約6時間後には、自動的に再開します)</li> </ul>

(つづき)

# フィルター掃除ランプが点灯したとき

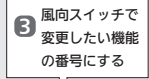
(つづき)

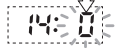
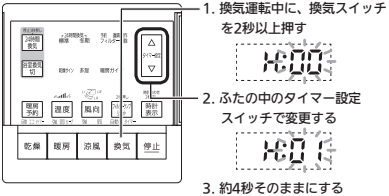
変更したい内容	設定できる内容
<p>アプリや熱源機のリモコンで操作する場合のタイマー設定時間を変更する</p>  <p>3 風向スイッチで変更したい機能の番号にする</p>  <p>(暖房の場合の表示例)</p> <p>アプリや熱源機のリモコンで操作する場合、初期設定で運転を開始しますが、タイマー設定時間を変更することができます。</p> <p>14: 暖房運転の設定 15: 乾燥運転の設定 ※「タイマー」設定のみ、変更ができます。 ※「エコ」設定は、前回の設定で運転しません。</p> <p>16: 涼風運転の設定 17: 換気運転の設定 ※【161-N151型,N251型,N351型,N451型の場合】 「タイマー」設定のみ、変更ができます。 ※【161-N051型の場合】 換気「強」「弱」のとき、変更ができます。</p>	<p>4 タイマー設定スイッチで変更する</p>  <p>【暖房運転 14】 -1: 30分 0: 1時間(初期設定) 1: 2時間 2: 3時間</p> <p>【涼風運転 16】 -1: 30分 0: 1時間(初期設定) 1: 2時間 2: 3時間</p> <p>【乾燥運転 15】 -1: 1時間 0: 2時間(初期設定) 1: 4時間 2: 6時間</p> <p>【換気運転 17】 -1: 1時間 0: 3時間(初期設定) 1: 6時間 2: 12時間</p> <p>H00: 設定しない(初期設定) H01: 延長1分 H02: 延長2分 H03: 延長3分 H04: 延長4分 H05: 延長5分 H06: 延長6分 H07: 延長7分 H08: 延長8分 H09: 延長9分 H10: 延長10分</p> <p>●ランプ付き外部換気スイッチの場合、外部換気スイッチを「切」にするとランプは消灯しますが、換気は設定時間運転したあとと停止します。 ●外部換気スイッチにタイマー機能があり、設定している場合は、換気運転遅れ停止機能の設定時間よりも長く換気します。</p>
<p>【161-N251型,N351型の場合】 外部換気スイッチを「切」にした後も、しばらく換気をしておきたいとき&lt;換気運転遅れ停止機能&gt;</p> <p>脱衣室・トイレの使用後に便利です。外部換気スイッチを「切」にしてもしばらく換気を続け、設定時間がたつと自動的に換気を止めます。</p> <p>※この機能は、他の設定と操作手順が異なります。 以下の手順で操作してください。</p>  <ol style="list-style-type: none"> <li>換気運転中に、換気スイッチを2秒以上押す</li> <li>ふたの中のタイマー設定スイッチで変更する</li> <li>約4秒そのままにする</li> </ol>	

- 各運転モードの使用状況に応じて、運転時間の合計が設定した時間に達すると、フィルター掃除の時期をお知らせします。  
※フィルターの詰まりを検知する機能ではありません。
- フィルター掃除ランプが点灯したら、フィルターのお手入れをしてください。

## フィルターを掃除したとき

- 左記の手順2の方法で、運転積算時間をリセットしてください。
- リセットしなかった場合、お手入れ後に短期間でフィルター掃除ランプが点灯することがあります。

## 手順

1. フィルターを掃除する(P38)
  - 【161-N251型,N351型の場合】  
脱衣室やトイレの吸気口フィルターも同時に掃除してください。
2. ふたの中のフィルターランプリセットスイッチを約2秒長押しする

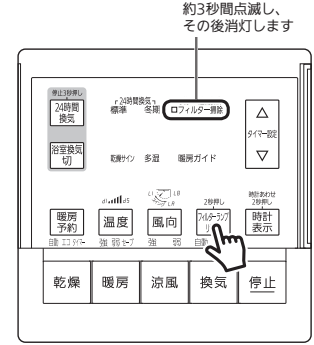

- 運転積算時間をリセットします。

お好みに合わせて

- フィルター掃除ランプの点灯時期を変更する  
→P33
- フィルター掃除ランプを点灯させないようにする  
→P33

ユーザー設定  
必要なとき

# 日常のお手入れのしかた

- 快適にお使いいただけるように、点検とお手入れは定期的におこなってください。
- 機器のお手入れをする場合は、遠隔操作をされると危険なため、熱源機のリモコンの無線LAN機能をOFFにしてからおこなってください。(操作方法は、熱源機のリモコンの取扱説明書をご覧ください)
- 機器本体の内部洗浄をしたいときは、お買い上げ店またはもよりの大阪ガスにご連絡ください。お客さまご自身や弊社指定以外の清掃業者での内部洗浄は、故障や思わぬ事故、または火災の原因になります。

## フィルター

### ⚠️注意

- ⊘ **フィルターを外して運転しない**  
禁止 ケガや故障の原因になります。
- ⊘ **浴槽の縁や、ふろふたの上に乗らない**  
禁止 転倒やケガの原因になります。

### お願い

⚠️ **フィルターにゴミやホコリがたまると能力が低下したり運転音が大きくなったりするため、月に1回程度掃除する**  
必ず守る

- フィルターの取り付け・取り外しの際は、顔・足もとに十分注意してください。
- フィルターのお手入れの際は、無理な力を加えたり落としたりしないよう、注意してください。破損するおそれがあります。
- フィルターを火であぶったり、ヘアードライヤーで乾かしたりしないでください。フィルターに穴が開いたり、変形したりする原因になります。

## 手順

1. 運転を停止する
2. フィルターを取り出す

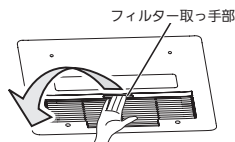

3. フィルターについているホコリを、掃除機などで吸い取る

- 汚れがひどい場合は、ぬるま湯か薄めの中性洗剤に浸して軽く洗い、日陰で十分に乾かしてください。

4. 元どおりにフィルターを取り付ける

- 「カタツ」と音がするまで、フィルターを挿入してください。

5. P37「フィルター掃除ランプが点灯したとき」の手順で、運転積算時間をリセットする

## グリル板・オートルーバー

- グリル板・オートルーバーは取り外さないでください。
- 汚れは、やわらかい布で空ぶきしてください。
- 汚れがとれない場合は、やわらかい布をぬるま湯に浸し、よく絞ってふいてください。
- グリル板・オートルーバーのお手入れに、浴室用洗剤・アルコール・ベンジン・シンナー・みがき粉・防カビ剤などは使わないでください。また、たわしなどの固いものでこすったり、化学ぞうきんを長時間接触させたままにしないでください。グリル板・オートルーバーをいためる原因になります。

## リモコン

- リモコンの汚れは、やわらかい布で空ぶきしてください。
- リモコンのお手入れには、塩素系・酸性・アルカリ性の洗剤やベンジン・シンナーなどの有機溶剤、メラミンスポンジを使用しないでください。変色・変形・傷・割れなどの原因になります。

## 物干しパー(ランドリーパイプ)(日常的に)

- 物干しパー(ランドリーパイプ)についた水滴は、ふき取ってください。そのままにしておくくと、水滴の跡がついたり、サビが発生したりする原因になります。

## 【161-N251型,N351型の場合】 脱衣室・トイレの吸気口フィルター(P12)

- 使用されている吸気口フィルターの取扱説明書に従ってお手入れしてください。目詰まりすると、能力が低下したり換気音が大きくなったりする原因になります。

# 煙が出るタイプの防カビ剤を使用するときのお願い

- 煙が出るタイプの防カビ剤のご使用はおすすめしません。機器内部に使用している銅・しんちゅう・アルミ製部品が、防カビ剤に含まれる成分と反応すると、機器内部のサビや故障の原因になります。
- お使いになる場合は、機器内部に防カビ剤の煙が入らないように、下記の処置をしてください。

### ⚠️注意

- ⊘ **すべりやすいスリッパをはいたり、不安定な踏み台を使用しない**
  - ⊘ **浴槽の縁や、ふろふたの上に乗らない**
- 禁止 転倒やケガの原因になります。

## 手順

1. 浴室を乾かす
2. 機器の運転を停止する
3. 機器内部に防カビ剤の煙が入らないように、大きめのビニール袋で機器全体を覆い、天井や壁にテープで止めるなどの処置をする

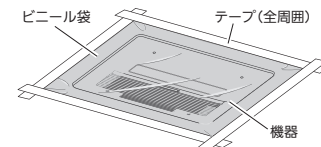

4. 防カビ剤の取扱説明書に従って、くん煙する
5. くん煙開始後、2時間以上放置してからビニール袋を取り外す
6. 防カビ剤の取扱説明書に従って、換気をおこなう

# 故障・異常かな?と思ったら

こんなときは	こんなことが考えられます	参照
運転開始時や停止直後に「ビキビキ」というきしみ音がする	温度変化により、機器本体や浴室などがわずかに伸縮するために発生する音です。 →異常ではありません。	—
運転中に異音がある	フィルターの挿入が不十分な状態で取り付けられていると、フィルター挿入口から風が漏れて音が発生する場合があります。 →「カタッ」と音がするまで、フィルターを確実に挿入する。	—
運転モードの切替時、運転停止後や停止中、停電復帰後に「コトコト」や「ジー」という音がする	オートルーバーや弁の位置確認をするために発生する音です。 →異常ではありません。	—
水の流れる音がする	運転中や停止後しばらくは、機器本体内に温水が流れています。 →異常ではありません。 冬場の凍結予防や、長期未使用時の温水配管の空気抜きのため、水を循環させます。その際、通水音が聞こえる場合があります。 →異常ではありません。	—
ルーバーの開き具合によって運転音が変わる	風向(オートルーバーの角度)によって風の流れが変わるためです。 →異常ではありません。	—
運転中や停止時に「ビキビキ」や「ビシッ」という音がする	機器内の金属が熱による膨張収縮して起こる音です。 →異常ではありません。	—
運転中や停止時に「シュー」や「ゴン」という音がする	温水弁開閉時の通水音や本体内の弁の開閉音です。 →異常ではありません。	—

機器本体からの異音

こんなときは	こんなことが考えられます	参照
換気音が大きくなる	換気運転中、浴室や脱衣室が密閉状態になっていると音が大きくなる場合があります。 →給気口(室内や浴室)を開ける。 給気口がない場合は、少しドアを開けるなどして空気を取り込む。 風の強い日は、運転音が少し大きくなる場合があります。 →異常ではありません。 【161-N251型,N351型の場合】 外部換気スイッチを「入」にしている場合(P28)は、脱衣室やトイレの換気量を増やすため、換気音が少し大きく聞こえます。 →異常ではありません。 換気運転遅れ停止機能を使用すると、外部換気スイッチを「切」にした後も、しばらく換気を続けて自動的に切ることができません。 フィルターが目詰まりしている。 →フィルターをお手入れする。 ※経年的に換気ファンにホコリなどが詰まると、換気音が大きくなります。定期的な点検(有料)をおすすめします。 【161-N251型,N351型の場合】 脱衣室・トイレの吸気口フィルターが目詰まりしている。 →脱衣室・トイレの吸気口フィルターをお手入れする。 ※脱衣室・トイレの吸気口フィルターの取扱説明書の使用方法や注意事項をよくお読みのうえ、お手入れしてください。	—
操作しても機器本体が動かない	停電している。 →復旧したあと、再度操作する。 電源ブレーカーが「切」になっている。 →電源ブレーカーを「入」にする。	—
暖房ガイドランプなどのランプの色がおかしい	ランプが故障しています。 →お買い上げ店またはもよりの大阪ガスにご連絡ください。	—
表示部に、2桁または3桁の数字が点滅している	機器本体または熱源機の状態をお知らせしています。 →「表示部に数字(故障表示)が点滅しているとき」を確認し、必要な処置をする。	P46
運転中に運転ランプが点滅している	機器に不具合が生じている可能性があります。 →お買い上げ店またはもよりの大阪ガスにご連絡ください。	—
スイッチや表面のビニールが破れてきた、はがれてきた、浮き上がって空気が入っている	表面のビニールは保護シートです。はがさずに使用してもはがして使用してもかまいません。はがさずに使用した場合は、よく触れる部分などが破れてきたりはがれてきたりしますが、そこからリモコンに水が入って故障することはありません。 →気になる場合は保護シートをはがす。	—

機器本体からの異音

リモコン

困ったとき

(つづく)

(つづき)

こんなときは	こんなことが考えられます	参照
暖房 浴室があたたまらない 暖房していても浴室が寒く感じる	暖房モードを「弱」「セーブ」に設定している。 →暖房「強」に変更する。	P14
	低めの設定温度になっている。 →設定温度を調節する。	P32
	浴室のドア・給気口、窓が開いている。 →ドア・給気口、窓を閉める。	—
	フィルターにホコリやゴミが目詰まりしている。 →フィルターをお手入れする。	P38
	熱源機が正常に作動していない。 →熱源機のリモコンまたは燃焼ランプを確認し、故障表示が出れば、熱源機の取扱説明書に従って必要な処置をする。	—
	ふろ運転(ふろ自動または追いだき)や他の温水暖房放熱器(床暖房など)と同時に使用すると、熱源機の能力がふろ運転と暖房放熱器に分配され、温風や温度が下がることがあるため、あたたまる時間は遅くなります。 →異常ではありません。いずれかの使用をやめると改善します。	—
	冷え込みの厳しい冬場や、浴室が広い場合、大きな窓がある場合は、十分にあたたまらず、寒く感じる場合があります。 →入浴前は十分に暖房する。 浴槽にお湯をためていない場合、浴槽のふたを開けておくと、あたたまるまでに時間がかかる場合があります。	—
ぬれた体に温風が当たると肌寒く感じます。 →風向を体に風が当たらない方向に変更するか、暖房「弱」「セーブ」をお試しください。	—	
温風が出ない、温風が弱くなる	温水温度が十分に上がるまで温風が出ないしくみになっています。(冷風防止機能) →運転開始してから、しばらく(5~6分)待つ。 【それでも温風が出ない場合】 熱源機の異常の可能性があります。 (熱源機のリモコンまたは燃焼ランプを確認し、故障表示が出れば、熱源機の取扱説明書に従って必要な処置をする)	—
	暖房運転中、浴室温度が設定温度に達すると、あたたまりすぎるとを防ぐため自動的に風量を抑えます。 →浴室温度が下がると風量が増えます。	—
暖房ガイドランプのお知らせ温度が低い(高い)	機器内の温度センサーで浴室の温度を検知しているため、実際の浴室温度とは異なります。 →異常ではありません。 暖房ガイドランプのお知らせ温度は変更できます。	P34

こんなときは	こんなことが考えられます	参照	
乾燥 浴室が乾かない	浴室の乾燥運転は、天井や壁面などお手入れのしにくい所の乾燥を目的としているため、床面など一部乾かない場合があります。また、浴室の種類や大きさにより、一部乾きにくい所があります。 →異常ではありません。	—	
	洗濯物が乾かない	浴室がぬれていると、衣類の乾燥に時間がかかり、十分乾かない場合があります。 →浴室の壁や床の水滴をぞうきんなどで十分ふき取るか、浴室を乾かす。 洗濯物を多く干しすぎている。 適切な干しかたをしていない。 →「洗濯物を上手に乾かすコツ」を確認する。	— P21
	乾燥運転終了後、長時間衣類を放置していると、浴室に残った湿気によって、洗濯物が湿る場合があります。 →乾燥運転終了後、すぐに洗濯物を取り込めない場合は、「換気オートスタート」を設定しておく、衣類が湿気を再吸収するのを軽減できます。	—	P34
乾燥 浴室や洗濯物が乾かない	乾燥運転中に洗濯物を追加すると、十分乾かない場合があります。 →追加で乾燥「タイマー」運転をする。	—	
	乾燥「自動」「エコ」運転では、洗濯物の種類や量、脱水状態、浴室の種類や大きさ、気温や湿度によって、十分乾かない場合があります。 →追加で乾燥「タイマー」運転をする。	—	
	洗濯物全体に風が当たっていない。 →左右ルーバーと風向を調節する。	—	P11,31
	浴室のドア、窓が開いている。 →ドア、窓を閉める。 浴槽に残り湯があり、ふたが開いている。 →浴槽にふたををする。	—	
	給気口が開いていない場合は、乾燥時間が長くなります。 →給気口を十分に開ける。 給気口がない場合は、ドアを少し開ける。	—	
フィルターが目詰まりしている。 →フィルターをお手入れする。	—	P38	
乾燥運転の設定時間が不足している。 →タイマー設定時間を延長する。	—	P30	
ふろ運転(ふろ自動または追いだき)や他の温水暖房放熱器(床暖房など)と同時に使用すると、熱源機の能力がふろ運転と暖房放熱器に分配されるため、通常よりも乾燥に時間がかかる場合があります。 →異常ではありません。 いずれかの使用をやめると改善します。	—	—	

困ったとき

(つづき)

(つづき)

	こんなときは	こんなことが考えられます	参照
乾燥	乾燥運転中に音が変わった	乾燥「自動」運転は、浴室の湿度を正確に検知するため、浴室からの吸い込み能力を抑えることがあります。 →異常ではありません。	—
	乾燥「自動」「タイマー」運転の開始時、すぐに温風が出ない	ダクト内の結露を予防するため、運転開始後約20分間は、温風が弱い場合があります。 →異常ではありません。	—
24時間換気	【161-N151型,N251型,N351型の場合】 24時間換気が止まらない	24時間換気運転中に換気運転を停止しても、24時間換気運転は停止しません。 →24時間換気運転を停止したい場合は、24時間換気スイッチを約3秒長押しする。	P26
		【161-N251型,N351型の場合】 浴室換気切の設定をしても24時間換気運転は停止しません。浴室換気切運転は浴室からの換気をシャッターで遮る機能で、脱衣室・トイレからの換気は継続しています。 →24時間換気運転を停止したい場合は、24時間換気スイッチを約3秒長押しする。	P26
	【入室検知機能付きリモコンおよび対応する熱源機をお使いで、浴室暖房乾燥機が161-N251型,N351型の場合】 浴室へ入っていないのに、浴室の24時間換気が停止する	熱源機のリモコンのセンサーが人(発熱体)の動きや温度変化から、浴室内に人がいることを検知しています。そのため、浴室の扉の近くを通ったりすると検知してしまう場合があります。 →異常ではありません。	—
外部換気スイッチ	【161-N251型,N351型の場合】 外部換気スイッチを押しても、換気の状態が変わらない	換気運転や24時間換気運転の「入」「切」は、外部換気スイッチで操作できません。 →リモコンで操作する。	P25,26
		換気運転遅れ停止機能(P36)が設定されている場合は、外部換気スイッチで換気運転を停止しても、設定した時間が経過するまで停止しません。 →異常ではありません。	—
	【161-N251型,N351型の場合】 リモコンの換気スイッチを押しても、脱衣室・トイレの換気量がかわらない	脱衣室・トイレの換気量の調節は、リモコンで操作できません。 →外部換気スイッチで操作する。	P28

	こんなときは	こんなことが考えられます	参照
水滴	機器から色のついた水滴が落ちる	入浴剤を使用した場合は、入浴剤の混ざった浴槽水が結露して機器に付着し、色のついた水滴が落ちることがあります。 →異常ではありません。	—
	屋外の排気口から白い湯気が見えたり、しずくが落ちる	浴室から排気されるあたたかい湯気が冷やされ、白く見えたり結露したりすることがあります。 →異常ではありません。	—
振動	浴室の壁やドアが振動する	乾燥・涼風・換気運転しているとき、モーターの回転により浴室の壁やドアが振動する場合があります。 →異常ではありません。  乾燥・涼風・換気運転しているとき、浴室の給気口を閉めていると、浴室のドアが振動したり内側に開く場合があります。 →異常ではありません。 ドアの給気口が開閉できる場合は、開けておくと改善します。	—
	運転中のおいが気になる洗濯物のにおいが気になる	乾燥運転終了後、長時間洗濯物を浴室内に放置していると、浴室に残った湿気によって洗濯物が湿り、においの原因になる場合があります。 →すぐに洗濯物を取り込めない場合は、「換気オートスタート」を設定しておくこと、衣類が湿気を再吸収するのを軽減できます。  洗濯物の量・干しかた・運転の設定が適切でない。 →「洗濯物を上手に乾かすコツ」を確認する。  浴室内や機器本体があたたまることにより、においを感じる場合があります。 →異常ではありません。  浴室があたたまったり、湿度が上がったりすると、フィルター、排水口、床面などの汚れからにおいが出る場合があります。 →定期的に浴室やフィルターのお手入れをする。	P34
におい			P21
			—
その他	フィルターのお手入れをしてから短時間でフィルター掃除ランプが点灯する	フィルターののお手入れ後に、運転積算時間のリセット操作をしていない。 →お手入れ後にリセット操作をする。	P37
	リモコンの操作をしていないのに運転する(停止する)	アプリや熱源機のリモコンで操作されている。 →異常ではありません。 アプリや熱源機のリモコンからの操作による運転中は、遠隔操作ランプが点灯します。	P29

困ったとき

# 表示部に数字(故障表示)が点滅しているとき

お客さまで対処できるもの □：原因 →：処置

- 03
  - 浴室の室温上昇  
(浴室の室温が上がりすぎると、自動的に運転を停止します)
  - 浴室のドアや窓を開けて、浴室の温度を下げる。
- 70  
76
  - 通信異常、回路異常
  - 右記の「リモコンのリセットのしかた」に従って、リセットする。リセットしても点滅するときは、お買い上げ店またはもよりの大阪ガスにご連絡ください。
- 043
  - 熱源機の暖房水の不足
  - 熱源機の取扱説明書に従って、暖房水を補給する。

043以外で末尾が「3」の3桁の故障表示(例：113)

- 熱源機の異常の可能性
- 熱源機の取扱説明書に従って、故障表示の処置をする。

お買い上げ店またはもよりの大阪ガスにご連絡ください □：原因

- 31
    - 温度センサー、湿度センサーの異常
    - ※161-N051型,N451型の場合、「33」は出ません。
  - 32  
33  
36
  - 55
    - 【161-N251型,N351型,N451型の場合】
    - 冷気流入防止シャッターの異常
  - 58
    - 熱動弁の異常
  - 60  
68
    - 【161-N151型,N251型,N351型の場合】
    - 換気ファンモーターの異常
- ・「お客さまで対処できるもの」以外の表示が出るとき  
 ・「お客さまで対処できるもの」の処置をしても、表示がくりかえし出るとき  
 ・その他、わからないとき
- お買い上げ店またはもよりの大阪ガスにご連絡ください。

# リモコンのリセットのしかた

- 下記の場合は、リモコンでリセットをしてください。
  - ・表示部に故障表示「70」「76」を表示しているとき。
  - ・リモコンを操作してもはたらかないとき。
  - ・リモコンのランプが不規則に点灯したり、一度にたくさん光るとき。
  - ・停止操作をしても停止しないとき。
- リセット後、運転は停止します。
  - ※【161-N151型,N251型,N351型の場合】
  - 24時間換気運転中にリセットすると、リセット後に24時間換気運転は再開します。

## 手順

### 1. 乾燥スイッチと停止スイッチを同時に2秒以上押す

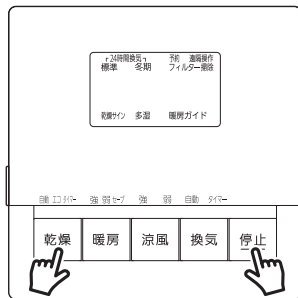

- スイッチから指をはなすと、約3秒間表示部に「\_ \_ \_ \_」を表示し、その後消灯します。
- ※リセット後、約30秒間はリモコンを操作しないでください。

# 初期設定

項目	タイマー	風向	温度
暖房 強/弱/セーブ	1時間	L3	d3
乾燥 自動	—	LA	—
エコ	8時間	L6	—
タイマー	2時間	LA	—
涼風 強/弱	1時間	L3	—
換気 自動	—	—	—
タイマー/強/弱 <sup>※1</sup>	3時間	—	—
浴室換気切 <sup>※2</sup>	1時間	—	—

※1:「タイマー」運転は、161-N151型,N251型,N351型,N451型で設定できます。「強」運転・「弱」運転は、161-N051型のみ設定できます。

※2: 161-N151型,N251型,N351型で設定できます。



# 主な仕様

型番	161-N051型	161-N451型		
換気タイプ	換気ファン付き	換気ファンなし		
設置様式	設備ユニット天井に設置			
外形寸法 (mm)	幅590×奥行485×高さ22(突起部除く) 幅530×奥行585×高さ195			
質量 (kg)	9.4(運転時: 9.8)	8.5(運転時: 8.9)		
乾燥方式	温風循環			
熱源	暖房用温水(80℃: 2.0L/分)			
電源	AC100V 50Hz/60Hz			
接続	電気	VVVFφ1.6(2心クイック接続)		
	アース	VVVFφ1.6(1心クイック接続)		
	リモコン	DC12V3心5m 両端コネクタ接続(付属品)		
	温水	PTS-7AまたはPTS-10A(クイックファスナー接続)		
換気	φ100ダクト(フレキ管、VP管、VU管)			
風量 (m³/分) [50Hz/60Hz 同仕様値]	乾燥	自動タイマー	循環: 6.5 換気: 1.5(80Pa時)	循環: 6.5 換気: 換気設計による
		エコー	循環: 5.0 換気: 0.9(0Pa時)	循環: 5.0 換気: 換気設計による
	暖房	強	循環: 5.5	
		弱/セーブ	循環: 4.0	
	涼風	強	循環: 5.5 換気: 0.9(0Pa時)	循環: 5.5 換気: 換気設計による
		弱	循環: 4.0 換気: 0.9(0Pa時)	循環: 4.0 換気: 換気設計による
換気	自動タイマー	換気: 1.5(80Pa時)	換気設計による	
	弱	換気: 0.9(0Pa時)	—	
消費電力 (W) [50Hz/60Hz 同仕様値]	乾燥	自動タイマー	61/70	37/44 +換気
		エコー	44/52	35/42 +換気
	暖房	強	30/35	
		弱/セーブ	25/28	
	涼風	強	40/45	30/36 +換気
		弱	34/37	24/27 +換気
換気	自動タイマー	21/23	4/4 +換気	
	弱	11/12	—	
待機電力 (W)	2以下			
暖房加熱能力 (kW)	4.1(3500kcal/h)			

型番	161-N151型	161-N251型	161-N351型			
換気タイプ	24時間1室換気	24時間2室換気	24時間3室換気			
設置様式	設備ユニット天井に設置					
外形寸法 (mm)	幅590×奥行485×高さ22(突起部除く) 幅530×奥行631×高さ195 幅530×奥行820×高さ210(PCカバー除く)					
質量 (kg)	9.6(運転時: 10.0)	12.2(運転時: 12.6)	12.3(運転時: 12.7)			
乾燥方式	温風循環					
熱源	暖房用温水(80℃: 2.0L/分)					
電源	AC100V 50Hz/60Hz					
接続	電気	VVVFφ1.6(2心クイック接続)				
	アース	VVVFφ1.6(1心クイック接続)				
	リモコン	DC12V3心5m 両端コネクタ接続(付属品)				
	温水	PTS-7AまたはPTS-10A(クイックファスナー接続)				
換気	φ100ダクト(フレキ管、VP管、VU管)					
風量 (m³/分) [50Hz/60Hz 同仕様値]	乾燥	自動タイマー	循環: 6.5 換気: 1.5	循環: 6.5 換気: 2.4	循環: 6.5 換気: 3.0	
		エコー	循環: 5.0 換気: 1.0	循環: 5.0 換気: 1.3	循環: 5.0 換気: 1.7	
	暖房	強	循環: 5.5			
		弱/セーブ	循環: 4.0			
	涼風	強	循環: 5.5 換気: 1.0	循環: 5.5 換気: 1.7	循環: 5.5 換気: 2.4	
		弱	循環: 4.0 換気: 1.0	循環: 4.0 換気: 1.7	循環: 4.0 換気: 2.4	
	換気	自動タイマー	換気: 1.5	換気: 2.4	換気: 3.0	
		24時間換気	0.5(30m³/h設定時) 0.7(40m³/h設定時) 0.8(50m³/h設定時) 1.0(60m³/h設定時) 1.2(70m³/h設定時) 1.3(80m³/h設定時)	0.5(30m³/h設定時) 0.7(40m³/h設定時) 0.8(50m³/h設定時) 1.0(60m³/h設定時) 1.3(80m³/h設定時) 1.7(100m³/h設定時)	0.8(50m³/h設定時) 1.0(60m³/h設定時) 1.3(80m³/h設定時) 1.7(100m³/h設定時) 2.0(120m³/h設定時) 2.4(145m³/h設定時)	
	消費電力 (W) [50Hz/60Hz 同仕様値]	乾燥	自動タイマー	48/56	41/48	56/65
			エコー	39/46		
		暖房	強	30/35		
			弱/セーブ	25/28		
涼風		強	38/43	36/40	40/45	
		弱	34/38	31/34	34/37	
換気	自動タイマー	9/9	14/14	20/20		
	24時間換気	7/7(風量60m³/h、0Pa時) 最大14(風量80m³/h時)	7/7(風量80m³/h、0Pa時) 最大25(風量100m³/h時)	8/8(風量100m³/h、0Pa時) 最大29(風量145m³/h時)		
待機電力 (W)	2以下					
暖房加熱能力 (kW)	4.1(3500kcal/h)					

# 長期使用製品安全表示制度について

161-N051型,N151型,N251型,N351型は、電気用品の技術上の基準を定める省令の改正により創設された長期使用製品安全表示制度で指定される製品です。

※161-N451型は制度の対象外ですが、経年劣化によるリスクの注意喚起をおこなうため、本体への表示をしています。

## 長期使用製品安全表示制度とは

長期間使用されることが多いために、経年劣化による重大事故が一定程度発生している製品について、経年劣化によるリスクの注意喚起をおこなう表示を義務付ける制度です。

## 本体への表示について

経年劣化により事故発生の危険度が高くなることを注意喚起するために、電気用品安全法で義務付けられた内容を機器本体とリモコンに表示しています。

(表示の例)

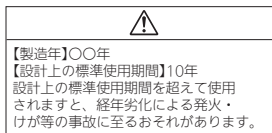

表示位置

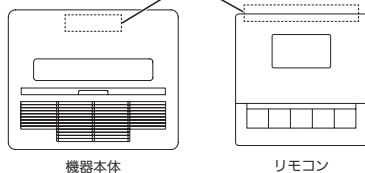

## 設計上の標準使用期間について

本製品は、設計上の標準使用期間を10年と算定しております。

設計上の標準使用期間とは、標準的な使用条件の下で、適切な取り扱いで使用し、適切な維持管理がおこなわれた場合に、安全上支障なく使用することができる標準的な期間として設計上設定される期間で、製品ごとに設定されるものです。「無料修理保証期間」とは異なるのでご注意ください。(無料修理保証期間は保証書を参照願います)

<設計標準使用期間の算定の根拠>

本製品の設計標準使用期間は、次のように設定しています。

- 1) 始期・・・製造年月
- 2) 終期・・・日本ガス石油機器工業会規格JGKAS C 2011に基づいて想定した以下の使用条件にて耐久試験等をおこなない、「経年劣化により安全上支障が生ずるおそれが著しく少ないこと」を確認した時期

### ■使用条件

項目	条件	
家族構成	4人世帯	
気温・湿度	20℃・65%	
電源電圧・周波数	AC100V・50/60Hz	
設置条件	標準設置	
負荷条件	定格負荷	
1年の使用時間	暖房時間	181時間
	乾燥時間	325時間
	涼風時間	120時間
	換気時間	1460時間*

※161-N151型,N251型,N351型の場合は8760時間

<ご注意ください>

使用頻度・使用環境・設置場所が標準的な使用条件と異なる場合、または、業務用等本来の目的以外の方法で使用された場合は、機器本体に記載の設計上の標準使用期間よりも短い期間で経年劣化による発火・ケガ等の事故に至るおそれがあります。

# アフターサービス

## サービスを依頼される時

P40~46の「故障・異常かな?と思ったら」「表示部に数字(故障表示)が点滅しているとき」を調べていただき、なお異常のあるときは、お買い上げ店またはもよりの大阪ガスにご連絡ください。

連絡していただきたい内容

- ・型番(リモコンに記載しています(P10))
- ・お買い上げ日(保証書をご確認ください)
- ・異常の状況(故障表示など、できるだけ詳しく)
- ・ご住所、ご氏名、電話番号
- ・訪問ご希望日

## 補修用性能部品の保有期間

この製品の補修用性能部品の保有期間は、製造打切後10年です。なお、補修用性能部品とは、製品の性能を維持するための部品です。

## 熱源機との接続について

ガス温水システムは、給湯暖房機または暖房専用熱源機と端末機器を組み合わせることでご利用いただくことにより、システムとして十分な性能が得られます。大阪ガス指定品以外の機器を接続された場合は、十分なシステム性能が確保されないおそれがあります。また、当社が行う保証の対象外となりますのでご注意ください。

## 保証について

この取扱説明書には保証書がついています。保証書に記載されているように機器の故障については、一定期間、一定条件のもとに修理いたします。保証書を紛失されますと、無料修理期間中であっても修理費をいただくことがありますので、大切に保管してください。無料修理期間経過後の修理については、お買い上げ店またはもよりの大阪ガス(別紙お問い合わせ先一覧表)に相談してください。修理によって性能が維持できる場合、有料で修理いたします。

## BL認定品について

BL認定品には、グリル板にBLマークを表示しています。BL認定品は、「優良住宅部品」「瑕疵保証・賠償責任保険付」です。ペタリービングお客様相談室の電話番号は「03-5211-0680」です。

(BLマーク)

