

取扱説明書

天井埋込タイプ
温水式浴室暖房乾燥機
(ミストサウナ機能付)

家庭用

保証書付

型番

161-R532(1室換気タイプ)
161-R632(24時間1室換気タイプ)
161-R732(24時間2室換気タイプ)
161-R832(24時間3室換気タイプ)

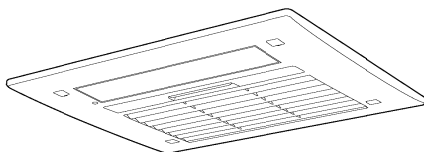

ご愛用の皆さまへ

- このたびは、大阪ガスのミストサウナ機能付き浴室暖房乾燥機をお買い上げいただきまして、まことにありがとうございます。
- ご使用になる前にこの取扱説明書をよくお読みのうえ、安全に正しくお使いください。
- 来客者などが機器を使用するときは、使用前に取扱説明書の内容を説明してください。
- この取扱説明書の裏表紙が保証書になっています。内容をよくご確認のうえ、大切に保管してください。
- 取扱説明書を紛失した場合は、お買い上げの販売店、またはもよりの大阪ガスにお問い合わせください。
- この機器は国内専用ですので、海外で使用しないでください。
- この機器は家庭用ですので、業務用のような使いかたをされませんと著しく寿命が縮まります。

 大阪ガス

機能と特長について

ミスト運転

ミストサウナ

温水ミストの噴霧と温風によるミストサウナを楽しむことができます。(P.23)

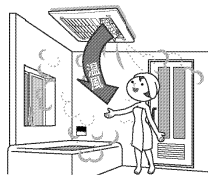

水ミスト

水ミストの噴霧と送風で入浴後のほてった身体をクールダウンできます。(P.25)
※冬の運転は特に注意してください。

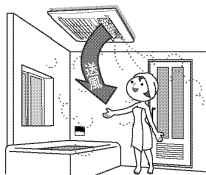

カビ抑制ミスト運転

温水ミストと温風による熱でカビにダメージを与えて抑制します。(P.29)

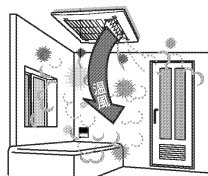

ミスト運転が終わったら自動で浴室乾燥に切り替わります。

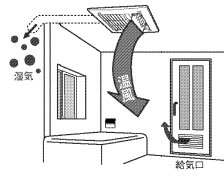

※ミスト運転後の浴室乾燥は設定でOFFにすることもできます。(P.58)

涼風運転

送風と換気により、暑い時期でも快適に入浴できます。(P.41)

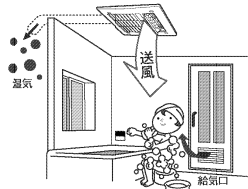

暖房運転

寒い時期、入浴前に浴室を暖めたり、入浴中の暖房ができます。(P.31)

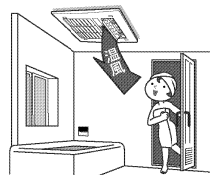

暖房予約

入浴時間に合わせて、浴室の暖房が予約できます。(P.33)

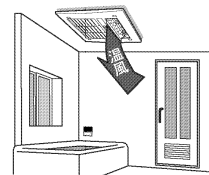

快適暖房運転

人感センサーで入室を検知し、自動で風向や風量を調節することで直接温風が当たらないようにし、肌寒さを防止します。(P.35)



換気運転

換気

浴室・トイレ・脱衣室の換気扇としてご使用できます。(P.49)
※161-R732は2室(浴室とトイレまたは脱衣室)、161-R532・161-R632は1室(浴室のみ)の換気になります。

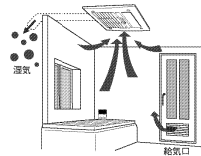

24時間換気

浴室・トイレ・脱衣室から24時間小風量の換気を行います。
「暖房」「ミストサウナ」「カビ抑制ミスト」「水ミスト」「涼風」「浴室乾燥」「衣類乾燥」「換気」「浴室換気切」運転が終了すると、自動的に「24時間換気」運転に戻ります。(P.51)
24時間換気は、各居室外壁面などにある自然給気口を利用して、住居全体の換気します。

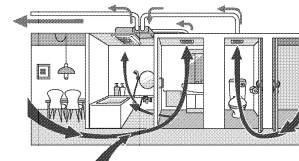

※イラストは、161-R832をイメージしています。
※161-R532は、24時間換気運転はできません。
※161-R732は2室(浴室とトイレまたは脱衣室)、161-R632は1室(浴室のみ)からの換気になります。

機能と特長について

乾燥運転

浴室乾燥	浴室を乾燥することができます。(P.43ページ)	衣類乾燥	洗濯物を乾燥することができます。(P.44ページ) ランドリーパイプは別売品です。
-------------	--------------------------	-------------	--

音声ガイドについて

リモコンでの操作内容を音声でお知らせします。

※音声ガイドの発声内容は親切（初期設定）と標準の2種類から選択できます。(P.57ページ)

遠隔操作について (対応する熱源機のみ)

対応する熱源機、リモコンをお使いの場合にアプリや熱源機のリモコンで操作が可能になります。アプリ操作する場合は、熱源機リモコン側で接続が必要になります。

※アプリや熱源機リモコンで操作すると、以下の内容で運転します。
 (暖房の場合) コース：強 運転時間：1時間 温度：中 (d3) 風向：前回の設定
 ※アプリの操作方法や設定内容の詳細は各アプリより使いかたをご覧ください。

お願い

- 熱源機の台所リモコンからミスト運転をされる場合は、浴室の扉は閉めてください。
- 熱源機の台所リモコンからミスト運転をされる場合は、浴室に入浴者がいないことを確認してください。

もくじ

機能と特長について	1
音声ガイドについて	3
遠隔操作について	3
●安全なご利用のために	
安全上のご注意	5
●はじめに	
各部のなまえとはたらき	14
時計の設定	19
●使いかた	
低温サイン、多量サインの表示について	20
ミストサウナ・水ミストをお使いの前に	21
ミストサウナの使いかた	23
水ミストの使いかた	25
カビ抑制ミストをお使いの前に	27
カビ抑制ミストの使いかた	29
暖房の使いかた	31
暖房予約運転の使いかた	33
快適暖房でできること	35
快適暖房の使いかた	37
快適暖房の設定変更	40
涼風の使いかた	41
浴室乾燥、衣類乾燥の使いかた	43
換気の使いかた	49
24時間換気の使いかた	51
外部換気スイッチによるトイレの換気の使いかた	53
風向きの調節のしかた	54
運転時間の表示について	55
各種設定の変更(カスタマイズ機能)	56

●長くご利用いただくために	
日常のお手入れ	59
長期間機器を使わないときは(水抜き機能)	63
長期間機器を使わなかった後、再使用するときは	65
よくあるご質問(Q&A)	67
故障かな?と思ったら	68
リモコンにこんな表示が出たら	74
長期使用製品安全表示制度に関するお願い	75
アフターサービス	77
リモコンの初期設定一覧	78
仕様	79
寸法図	82
保証書	裏表紙

こんなときもあわてないで

- 温風が出ない
- ミストが出ない
- フィルター表示が点灯した
- 運転音が大きい

詳しくは67ページをご覧ください

この浴室暖房乾燥機の設計上の標準使用期間は製造から10年です。
標準使用期間を超えて使い続けると、経年劣化によって思わぬ事故に至るおそれがありますので、製造後10年経過したら、機器の取り替えをお勧めしています。

- 設計上の標準使用期間については、「長期使用製品安全表示制度に関するお願い」の「設計上の標準使用期間について」に記載しております。（製造年の確認のしかたは「長期使用製品安全表示制度に関するお願い」の「機器への表示について」に記載しております）。☎75・76へ
- 使い方によっては、設計上の標準使用期間よりも早く劣化することがあります。

安全上のご注意 (必ずお守りください)



■お使いになる人や他の人への危害、財産への損害を未然に防止するため、必ずお守りいただくことを次のように説明しています。

■以下に示す表示と意味をよく理解してから本文をお読みください。



警告 この表示を無視して誤った取扱いをすると、人が死亡、重傷を負う可能性、または火災の可能性が想定される内容を示しています。

注意 この表示を無視して誤った取扱いをすると、人が軽傷を負う可能性や物的損害のみの発生が想定される内容を示しています。

■絵表示には次のような意味があります。

  この絵表示は、してはいけない「禁止」内容です
分解禁止

 この絵表示は、気をつけていただきたい「注意喚起」内容です

  この絵表示は、必ず実行していただきたい「強制」内容です
アースする

警告

機器の設置

- お客さまご自身で機器の設置および付帯設備工事はしない
機器の設置・移動および付帯設備工事については必ずお買い上げの販売店、またはもよりの大阪ガスに依頼し、安全な位置に正しく設置して使用してください。
- CF・FE式ふろがまや給湯器との併設禁止
浴室内または、浴室に隣り合わせている脱衣室などにCF式、FE式のふろがまや給湯器が設置してある場合は、機器本体を取り付けしないでください。
排気ガスが浴室内に逆流し、一酸化炭素中毒を起こすおそれがあります。
- 浴室以外に機器を設置しない
室内の温度が上昇し、壁や天井などの変色、クロスのはがれなど思わぬ事故や機器の故障の原因になります。

警告

改造・分解・内部洗浄禁止



■お客さまご自身で機器やリモコンを分解・修理・改造・内部洗浄をしない

- 感電・火災など思わぬ事故や故障の原因になります。
- お客さまご自身では絶対に工具を使用して分解したり、修理・改造・内部洗浄は行わないでください。



異常時の処置



■異常音・水漏れ・こげ臭いなど異常を感じた場合は直ちに運転を中止する

- ①異常音・水漏れ・こげ臭いなど異常を感じた場合は直ちに運転を中止してください。
※特に、こげ臭いなどの異臭時には、機器につながっている宅内の電源ブレーカーを「OFF」にしてください。異常のまま使い続けると機器の故障・感電・火災などの思わぬ事故の原因になります。
- ②「よくあるご質問 (Q&A)」「故障かな?と思ったら」(☎67～73へ)に従い処置をしてください。
- ③上記処置をしても直らない場合は使用を中止し、お買い上げの販売店、またはもよりの大阪ガスに連絡してください。

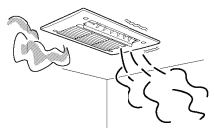

■地震・火災など緊急の場合の処置

地震・火災など緊急の場合は直ちに使用を中止してください。また、熱源機の取扱説明書に従って停止操作を行ってください。

入浴時のご注意



■長時間、温風や送風に直接当たらない

長時間にわたり直接温風や送風を身体に当てないでください。顔や頭部に温風や送風を長時間当てると「のぼせ」「脱水症状」や「低温やけど」などの、「体調変化」や「健康障害」の原因になります。

特に次のような方が使用する場合は、入浴中は機器を停止するか、周りの人が注意してください。

- 疲労の激しいとき
- お酒や睡眠薬を飲まれた方
- 皮膚の弱い方
- 皮膚感度の弱い方
- お年寄り
- サウナが体質的に合わない方
- 温風が体に当たることを好まない方
- 乳幼児、おさま、病気やけがなどで自分の意思で体を動かさない方



■頭髮や身体を乾かすために使用しない

脱水症状や低温やけどの原因になります。

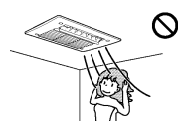

安全上のご注意



ミストサウナ入浴時のご注意



■次のような方は、ミストサウナ入浴をしない

- 体調の悪い方（発熱・頭痛・めまいなど）
- 飲酒された方
- 睡眠薬を服用された方
- 医師から入浴を禁じられている方

■ミストサウナ運転中や運転後しばらくは、ミストノズル（ミスト噴出口）付近に触れたり、顔や手を近づけない

高温になっていますので、やけどの原因になります。



■次のような方は、医師に相談して許可を得てからミストサウナ入浴をする

- 循環器（心臓や血管など）や呼吸器（肺や気管など）に疾患や障害がある方
- 妊娠中の方
- 健康状態に不安のある方
- 通院中の方

■次のような方がミストサウナ入浴をする場合、入浴中は機器を停止したり、周りの人が温度設定や入浴時間に注意する（長時間、温風に当たったり、ミストサウナ入浴をすると「のぼせ」「脱水症状」「低温やけど」などの危険性があるため）

- 乳幼児やお子さま
- お年寄り
- 皮膚や皮膚感覚の弱い方
- 身体機能または認知機能に低下のある方

■ミストサウナ入浴中に心臓がどきどきする、胸が痛い、吐き気がする、顔色が悪いなど「おかしいな」と感じたらすぐにミストサウナ入浴を中止する

次のような方は特に注意してください。

- 高血圧症の方
- 貧血症の方
- 皮膚に異常のある方

■ミストサウナ入浴中に気分が悪くなった場合は、直ちに運転を停止し、窓・ドアを開ける

重大な健康障害になることがあります。

■ミストサウナ入浴の前には水分をとる

脱水症状になるおそれがあります。

カビ抑制ミスト使用時のご注意



■使用中は浴室に入らない

高温になっていますので、脱水症状ややけどのおそれがあります。



火災予防



■引火、爆発のおそれのあるものを使用しない

ベンジン・ガソリン・シンナー・スプレー缶やカセットボンベなどを機器の近くに置いたり、使用しないでください。火災や爆発のおそれがあります。



■食用油・動物系油脂・機械油・パーマ液・ドライクリーニング油・ベンジンやシンナー・ガソリン・樹脂（セルロース系）などが付着した衣類は、洗濯後でも絶対に乾燥させない

油の酸化熱による自然発火や引火のおそれがあります。



■衣類乾燥時は、洗濯物のポケットにライター・マッチなどの可燃物を入れて干さない

火災のおそれがあります。

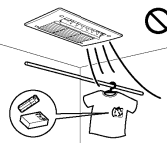

使用上のご注意

■機器やランドリーパイプにぶらさがったり、異常に重いもの（ランドリーパイプ 1本あたり5kg以上）を干したりしない

思わぬ事故につながります。



■この機器はアースが必要です

アースする

アースがされていることを確認してください。

アースが不完全な場合、機器の故障や漏電による感電のおそれがあります。

アース線はガス管・水道管・避雷針・電話のアース線には接続しないでください。

ご不明な場合はお買い上げの販売店、またはもよりの大阪ガスにご確認ください。

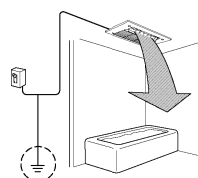

安全上のご注意

⚠️ 注意

使用上のご注意

- ❌ **■運転中に温風吹出口（ルーバー）・ミストノズル（ミスト噴出口）・吸込口グリルなどに指や棒を入れない**
けがや故障の原因になります。
 - 内部でファンが高速回転しています。
 - 特に小さなお子さまがいるご家庭では注意してください。

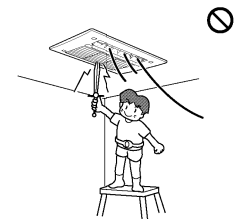

- ❌ **■温風吹出口（ルーバー）・ミストノズル（ミスト噴出口）・吸込口グリルに紙・布・異物などを入れたり、開口部をふさいだりしない**
機器の故障の原因になります。

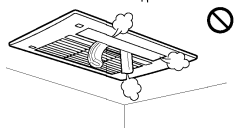

- ❌ **■ミストノズル（ミスト噴出口）の穴に針金などや先端の鋭利なものを差し込まない**
やけどのおそれや故障の原因になります。

- ❌ **■機器やリモコンに故意にお湯や水をかけない**
思わぬ事故や故障の原因になります。



⚠️ 注意

使用上のご注意

- ❌ **■フロントパネルやエアフィルターを外して運転しない**
機器の故障の原因になります。

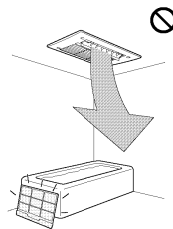

- ❌ **■機器・リモコン・ランドリーパイプに浴室用洗剤・防カビ剤・塩素系洗剤・殺虫剤・ベンジン・シンナー・アルコール・アセトンなどの洗剤・溶剤をふきかけない**

万が一、かかったときはすぐに水でぬらした布でふき取ってください。さび、故障の原因になります。また、機器の樹脂部分に付着した洗剤などを放置するとひび割れ、変色などの原因になります。

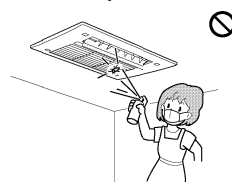

- ❌ **■煙が出るタイプの防カビ剤の使用は控える。使用する場合には、機器全体をビニールなどで覆い、機器内に防カビ剤が入らないようにする（P.59 へじ）**
機器内部には銅・しんちゅう・アルミ製部品を使用しており、防カビ剤に含まれる成分と反応して、機器内部の部品の故障・さびの原因になります。

- ❌ **■機器に洗濯物をぶらさげない**
けがや故障の原因になります。

- ❌ **■機器周辺に火気を近づけない、機器周辺で火気を使用しない**
火災や故障の原因になります。

- ❌ **■水ミスト・ミストサウナ運転中にミストノズル（ミスト噴出口）に向かって目を開けない**
ミスト噴霧を長時間みつめると水道水に含まれる塩素などで目が充血して赤くなったり、痛みがある場合があります。その際はミスト噴霧から目をそらすか、目を閉じてミストを浴びてください。

- ❌ **■サウナ機器との併設はしない**
機器の故障の原因になります。

- ❌ **■ミストサウナ・カビ抑制ミスト・暖房・乾燥の運転中や運転停止後しばらくは、吸込口グリル・ミストノズル（ミスト噴出口）・温風吹出口（ルーバー）やその周りに手を触れない**
やけどの原因になります。

安全上のご注意

⚠️ 注意

お子さまに対するご注意



- 小さなお子さま一人での機器の使用はしない
思わぬ事故の原因になります。

凍結予防運転について



- 凍結予防運転のため機器および熱源機のコンセントや電源ブレーカーを「OFF」にしない

- 気温が低くなったときの温水配管の破損を防止するため、機器が停止中でも、熱源機内蔵の温水循環ポンプを自動的に運転し、配管内に温水を循環させます。
- 冬期には、機器および熱源機のコンセントや電源ブレーカーを「OFF」にしないでください。凍結予防運転ができなくなり機器が破損することがあります。(詳しくは、熱源機の取扱説明書をご覧ください。)
- 長期不在など、やむを得ず機器および熱源機のコンセントや電源ブレーカーを「OFF」にする場合は、熱源機の取扱説明書に記載されている方法に従って機器の水抜きを行ってください。(不凍液を使用している場合は、水抜きの必要はありません。)

衣類乾燥時のご注意



- ドライクリーニング表示がされている衣類の乾燥はしない
縮みの原因になります。
- 熱に弱い衣類や、縮みの気になる衣類、麻、再生繊維（レーヨンなど）を使った衣類は乾燥しない
縮み・変色・型くずれの原因になります。

お手入れ時のご注意



- すべりやすい履物をはいたり、不安定な踏み台を使用しない
- 浴槽の縁やフタの上にはのらない
転倒やけがの原因になります。
 - 機器などの掃除をするときは、足元に十分に注意してください。

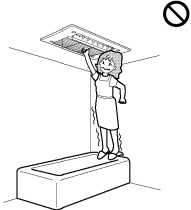

- お手入れ前には必ず運転を停止する
やけどやけがのおそれがあります。
 - 手袋などで指先を保護してください。
 - 機器が冷えていることを確認してください。

お願いとお知らせ

機器使用全般について

- 小さなお子さまがリモコンで遊んだり、いたずらをしないよう注意する
思わぬ事故の原因になります。
- 貴金属などのアクセサリ（ネックレス・ピアス・時計など）は熱くなるため、取り外して入浴する
- 動植物に温風・送風・ミストを直接当てない
動植物に悪影響をおよぼす場合があります。
- 事故防止のため、この機器専用の付属品、別売部品以外は使用しない
- 雷が発生し始めたときは、すぐに使用をやめ、機器につながっている宅内の電源ブレーカーを「OFF」にする
機器の故障の原因になります。
- 風向調節はリモコンで操作する
手で温風吹出口（ルーバー）を動かすと正しい位置からずれたり、機器の故障の原因になります。
- 熱により変形・損傷しやすいものは浴室の外に置く
ミストサウナ・カビ抑制ミスト・暖房・乾燥運転時は、浴室内の温度が上昇します。
- 食品・動植物・精密機械・美術品の保存や船舶・車への搭載など特殊用途には使用しない
それらの家財や商品の品質が低下する原因になります。
- 室内に化粧品を放置しない
クリーム・ゼリー状の化粧品類は、体温以上の温度になると変質するおそれがあります。
- 経年的に紫外線などの影響でフロントパネルや温風吹出口（ルーバー）が変色する場合があります
- 井戸水・温泉水・塩水・地下水を使用しない
水質によっては、機器や配管を腐食させる原因になります。
- 入浴剤をご使用の場合、入浴剤の色がついた水滴が機器本体から落ちることがあります
- 温泉水・温泉成分を含んだ入浴剤を使用しない
温泉水・温泉成分を含んだ入浴剤を使用した湯水や湯気が機器に付着しますと、変色・腐食などにより性能および耐久性を著しく損なう原因になります。
- 浴室内で毛染め剤やマニキュア除光液を使用するとき
は、機器にかからないようにする
機器に付着すると、シミになる場合があります。



衣類乾燥運転について

- 温風吹出口（ルーバー）の吹き出し方向は、必ず洗濯物に温風が当たる角度に調節する
吹き出し角度によって乾燥時間が異なります。
- 「こんな衣類は乾燥させない」(P.47 ページ)をよく読み、洗濯物を干す

安全上のご注意

お願いとお知らせ

ミストサウナ運転・カビ抑制ミスト運転について

- ミストサウナ運転中およびカビ抑制ミスト運転中にミストが当たると貴金属が熱くなるため、ミストや温風が直接当たる場所に置かない
- せっけんは、ミストがかからないように箱へ入れるか、かからない所へ置く
せっけんなどは、ミストがかかると溶けやすくなります。
また、浴室内の温度が上がると、ポンプタイプの容器に入った液体（シャンプーなど）が注ぎ口から漏れることがあります。
- ミストサウナ・水ミスト・カビ抑制ミスト運転時は、ランドリーパイプを取り外す
ランドリーパイプにミストがかかり、水滴が落ちると不快に感じる場合があります。
- ミストサウナ中にミストノズル（ミスト噴出口）の真下での入浴はしない
ミストノズル（ミスト噴出口）から熱い湯が滴下する場合があります。
- ミストサウナ準備完了お知らせ機能について
浴室の温度・湿度が上がると、脱衣室リモコンのミストサウナ準備完了表示が点灯し、浴室内が暖められ、入浴に肌寒さを感じない入り頃になったことをお知らせします。
- ミストサウナ運転時、暑すぎるときは停止するか、温度を下げる
個人差があるため、無理のない時間でミストサウナ運転を行ってください。
- 浴室テレビや浴室リモコンなどに温風やミストが直接当たらないように、風向などを設定する
故障の原因になります。
また、ミストサウナ使用中に浴室テレビや浴室リモコンを操作した際に音がこもったように聞こえる場合がありますが、水膜の影響によるもので故障ではありません。
- ミストサウナ入浴中・ミストサウナ入浴後・カビ抑制ミスト運転時は、脱衣室の換気扇を回すか、窓を開けるなど、換気を行う
湿気が脱衣室に長時間滞留すると、結露・カビの発生原因になります。
- ミストサウナ入浴後、カビ抑制ミスト運転後は必ず浴室乾燥運転または、換気運転を行う
機器に水滴がついたまま長時間運転を行わない場合、カビの発生の原因になります。
浴室および機器を良好に保つために必ず浴室乾燥運転または、換気運転を行ってください。
- ミストサウナは定期的に運転をする
長期間ミストサウナ運転を行わない場合、機器内部の電磁弁が固着することがありますので、定期的に（1カ月に1回5分程度）ミストサウナ運転を行ってください。

換気・24時間換気運転について

- 他の部屋で開放型の暖房器具（ストーブやファンヒーターなど）を使用している場合は、24時間換気運転中であっても、定期的に窓を開けるなどの換気を行う
定期的に窓を開けるなどの換気の頻度については、お使いの暖房器具の取扱説明書に従ってください。
- 高气密住宅で使用している場合は、リモコンの24時間換気スイッチを「OFF」にしない
換気不足による室内空気汚染の原因になります。（161-R632・161-R732・161-R832のみ）
- 涼風・乾燥・換気運転時は各居室に設けられている自然給気口（換気口）を閉じない
- 入浴中や洗濯物を干したままで換気運転をすると、寒い時期は結露水が滴下する場合がありますので注意する
- 入浴後は必ず換気運転を行う
水滴がついたまま長時間運転を行わない場合、カビの発生の原因となります。
浴室および機器を良好に保つために必ず換気運転を行ってください。

各部のなまえとはたらき

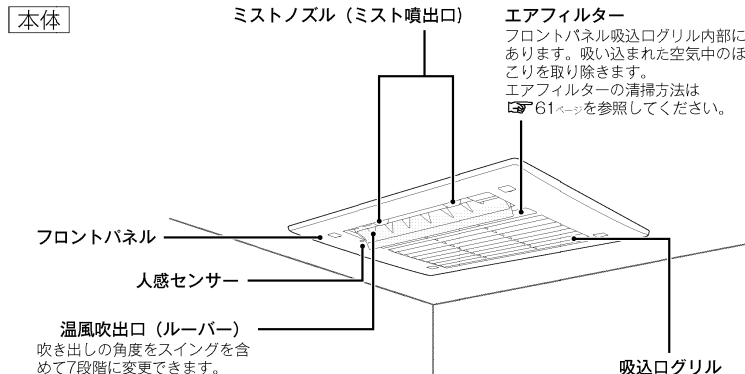

リモコン ※イラストは説明のためのもので、実際の運転状態を示すものではありません。
※表示画面に保護フィルムが貼ってある場合は、ご使用前にはがしてください。

161-R532

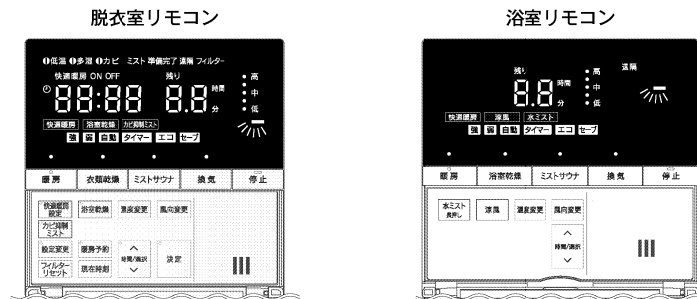

161-R632・161-R732・161-R832

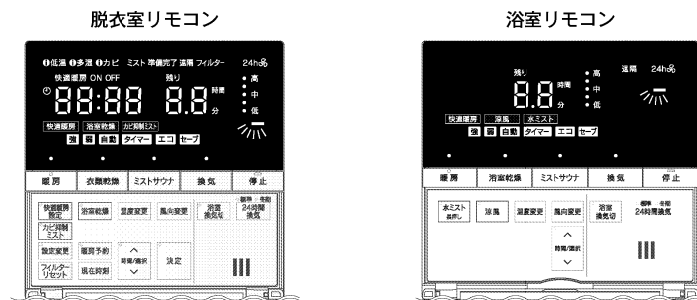

各部のなまえとはたらき (脱衣室リモコン)

脱衣室リモコンには涼風、水ミストスイッチはありません。浴室リモコンで操作してください。

操作部

※右のイラストは説明のための
もので、実際の運転状態
を示すものではありません。
※イラストは161-R632・
161-R732・161-R832
のリモコンを表しています。

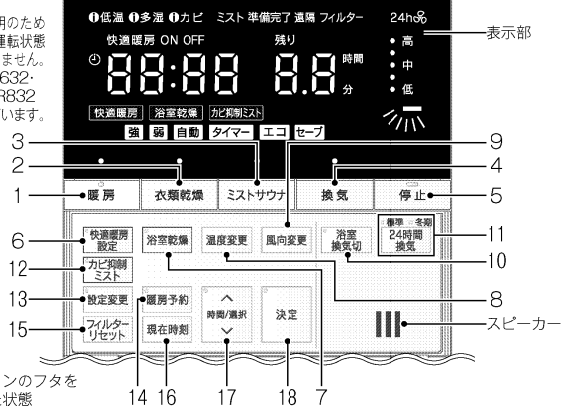

※リモコンのフタを
開けた状態

名称	内容
1 暖房スイッチ	暖房運転に使用します。「強」「弱」「セーブ」の3つの運転コースが選択できます。
2 衣類乾燥スイッチ	衣類乾燥運転に使用します。「自動」「タイマー」「エコ」の3つの運転コースが選択できます。
3 ミストサウナスイッチ	ミストサウナ運転に使用します。※脱衣室リモコンからは「強」運転のみとなります。
4 換気スイッチ	換気運転に使用します。161-R532は「自動」「強」「弱」の3つの運転コースが選択できます。161-R532以外は「自動」「タイマー」の2つの運転コースが選択できます。
5 停止スイッチ	各運転を停止するときに使用します。 ※24時間換気運転は停止しません。
6 快速暖房設定スイッチ・ランプ	快速暖房設定を切り替えます。有効・無効を選択できます。
7 浴室乾燥スイッチ・ランプ	浴室乾燥運転に使用します。「自動」「タイマー」「エコ」の3つの運転コースが選択できます。
8 温度変更スイッチ	室温レベルの変更を使用します。5段階の温度が選択できます。
9 風向変更スイッチ	各運転の風向き(ルーバー角度)を切り替えるときに使用します。7段階(スイング含む)の風向きが選択できます。
10 浴室換気切スイッチ・ランプ	浴室からの24時間換気運転を一時的に止めるときに使用します。 ※161-R532はありません。
11 24時間換気スイッチ・標準ランプ・冬期ランプ	24時間換気運転に使用します。「標準」「冬期」の2種類の風量が選択できます。 ※161-R532はありません。
12 カビ抑制ミストスイッチ・ランプ	カビ抑制ミスト運転に使用します。
13 設定変更スイッチ・ランプ	各種設定を変更するときに使用します。
14 暖房予約スイッチ・ランプ	暖房予約の設定を切り替えます。有効・無効を選択できます。
15 フィルターリセットスイッチ	エアフィルターをお手入れした後、フィルター表示を消灯してリセットするときに使用します。
16 現在時刻スイッチ	現在時刻を設定するときに使用します。
17 時間/選択スイッチ・ランプ	各種運転時間・暖房運転の予約時刻・現在時刻・各種設定の変更時に使用します。
18 決定スイッチ・ランプ	暖房運転の予約時刻・現在時刻・各種設定の変更を決定するときに使用します。

表示部



(左から)
39～44

名称	内容
19 暖房ランプ	暖房運転中に点灯します。
20 衣類乾燥ランプ	衣類乾燥運転中に点灯します。
21 ミストサウナランプ	ミストサウナ運転中に点灯します。
22 換気ランプ	換気運転中に点灯します。
23 低温サイン	浴室の温度が低く、ミストサウナ運転、暖房運転をおすすめする状態であるときに表示します。
24 多湿サイン	入浴後など、浴室の湿度が高く、浴室乾燥運転をおすすめする状態であるときに表示します。
25 カビサイン	季節により2～4週間ごとに、カビ抑制ミスト運転をおすすめする状態であるときに表示します。
26 ミストサウナ準備完了表示	浴室が暖められ、入浴に肌寒さを感じない入り頃になった状態であるときに表示します。
27 遠隔表示	遠隔操作を受け付けたときに表示します。
28 タイマー表示	エアフィルターのお手入れ時期であるときに表示します。
29 24時間換気表示	24時間換気運転中に表示します。 ※161-R532はありません。
30 快速暖房 ON・OFF 表示	快速暖房 ON 時刻・快速暖房 OFF 時刻の設定がされているときに表示します。
31 暖房予約表示	暖房予約の設定がされているときに表示します。
32 時刻表示	現在時刻・暖房運転の予約時刻などを表示します。
33 運転時間表示	残りの運転時間を表示します。
34 温度表示	温度レベルを表示します。
35 風向表示	各運転の風向き(ルーバー角度)を表示します。
36 快速暖房表示	快速暖房設定中に表示します。
37 浴室乾燥表示	浴室乾燥運転中に表示します。
38 カビ抑制ミスト表示	カビ抑制ミスト運転中に表示します。
39 強コース表示	暖房運転・涼風運転・ミストサウナ運転・水ミスト運転・換気運転(161-R532のみ)の「強」コース運転中に表示します。
40 弱コース表示	暖房運転・涼風運転・ミストサウナ運転・水ミスト運転・換気運転(161-R532のみ)の「弱」コース運転中に表示します。
41 自動コース表示	衣類乾燥運転・浴室乾燥運転・換気運転の「自動」コース運転中に表示します。
42 タイマーコース表示	衣類乾燥運転・浴室乾燥運転・換気運転(161-R532以外)の「タイマー」コース運転中に表示します。
43 エココース表示	衣類乾燥運転・浴室乾燥運転の「エコ」コース運転中に表示します。
44 セーブコース表示	暖房運転の「セーブ」コース運転中に表示します。

各部のなまえとはたらき (浴室リモコン)

浴室リモコンには衣類乾燥・快適暖房設定・カビ抑制ミスト・24時間換気スイッチ・暖房予約・設定変更・現在時刻・フィルターリセットスイッチはありません。脱衣室リモコンで操作してください。

操作部

※右のイラストは説明のためのもので、実際の運転状態を示すものではありません。
※イラストは161-R632・161-R732・161-R832のリモコンを表しています。

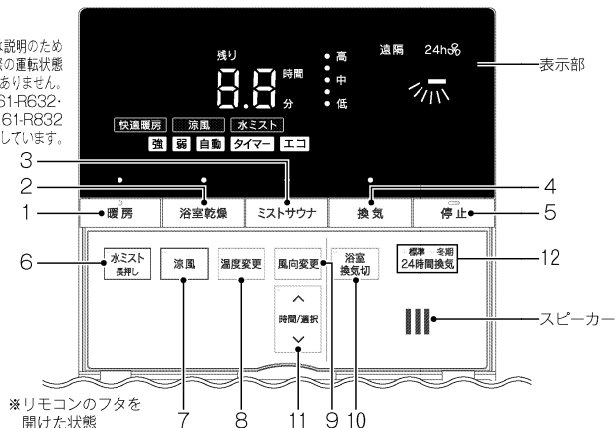

※リモコンのフタを開けた状態

名称	内容
1 暖房スイッチ	暖房運転に使用します。「強」「弱」「セーブ」の3つの運転コースが選択できます。
2 浴室乾燥スイッチ	浴室乾燥運転に使用します。「自動」「タイマー」「エコ」の3つの運転コースが選択できます。
3 ミストサウナスイッチ	ミストサウナ運転に使用します。「強(温風あり)」・「弱(温風なし)」の2種類が選択できます。
4 換気スイッチ	換気運転に使用します。161-R532は「自動」「強」「弱」の3つの運転コースが選択できます。161-R532以外は「自動」「タイマー」の2つの運転コースが選択できます。
5 停止スイッチ	各運転を停止するときに使用します。 ※24時間換気運転は停止しません。
6 水ミストスイッチ・ランプ	水ミスト運転に使用します。「強(送風あり)」・「弱(送風なし)」の2種類が選択できます。
7 涼風スイッチ・ランプ	涼風運転に使用します。「強」「弱」の2つの運転コースが選択できます。
8 温度変更スイッチ	室温レベルの変更を使用します。5段階の温度が選択できます。
9 風向変更スイッチ	各運転の風向き(ルーバー角度)を切り替えるときに使用します。7段階(スイング含む)の風向きが選択できます。
10 浴室換気切スイッチ・ランプ	浴室からの24時間換気運転を一時的に止めるときに使用します。 ※161-R532はありません。
11 時間/選択スイッチ・ランプ	各種運転時間の変更時に使用します。
12 24時間換気標準ランプ・冬期ランプ	24時間換気運転時に点灯します。 ※161-R532はありません。

表示部

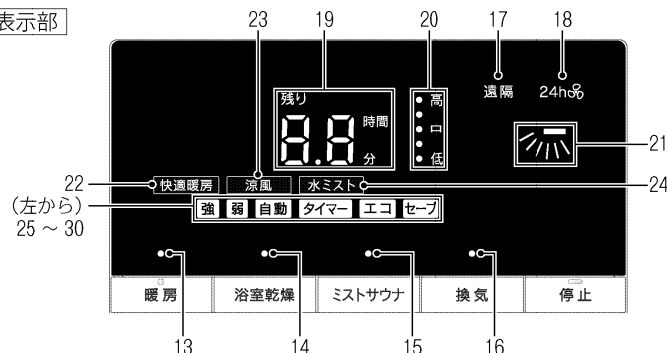

(左から) 25~30

名称	内容
13 暖房ランプ	暖房運転中に点灯します。
14 浴室乾燥ランプ	浴室乾燥運転中に点灯します。
15 ミストサウナランプ	ミストサウナ運転中に点灯します。
16 換気ランプ	換気運転中に点灯します。
17 遠隔表示	遠隔操作を受け付けれたときに表示します。
18 24時間換気表示	24時間換気運転中に表示します。 ※161-R532はありません。
19 運転時間表示	残りの運転時間を表示します。
20 温度表示	温度レベルを表示します。
21 風向表示	各運転の風向き(ルーバー角度)を表示します。
22 快適暖房表示	快適暖房設定中に表示します。
23 涼風表示	涼風運転中に表示します。
24 水ミスト表示	水ミスト運転中に表示します。
25 強コース表示	暖房運転・涼風運転・ミストサウナ運転・水ミスト運転・換気運転(161-R532のみ)の「強」コース運転中に表示します。
26 弱コース表示	暖房運転・涼風運転・ミストサウナ運転・水ミスト運転・換気運転(161-R532のみ)の「弱」コース運転中に表示します。
27 自動コース表示	衣類乾燥運転・浴室乾燥運転・換気運転の「自動」コース運転中に表示します。
28 タイマーコース表示	衣類乾燥運転・浴室乾燥運転・換気運転(161-R532以外)の「タイマー」コース運転中に表示します。
29 エココース表示	衣類乾燥運転・浴室乾燥運転の「エコ」コース運転中に表示します。
30 セーブコース表示	暖房運転の「セーブ」コース運転中に表示します。

時計の設定

脱衣室リモコン



使いかた

1 現在時刻を押す

- 時間 / 選択ランプが点滅し、決定ランプが点灯します。
- 時刻表示には現在時刻が表示されます。
- 初めてお使いのときは、時刻表示が「----」から「0:00」表示に変わります。

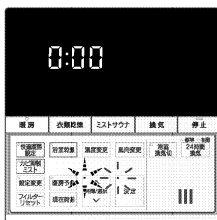

2 時間/選択を押して時刻を設定する

- **[時間/選択]** を 1 回押すと現在時刻が点滅を開始します。時間 / 選択ランプは点灯し、決定ランプは点滅を開始します。
- **[↑]** を押すたびに現在時刻が 1 分ずつ進みます。押し続けると、30 分ずつ連続して進みます。
- **[↓]** を押すたびに現在時刻が 1 分ずつ減ります。押し続けると、30 分ずつ連続して減ります。

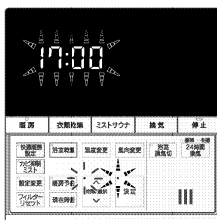

3 決定を押す

- 時刻が確定し、時間 / 選択ランプは消灯し、決定ランプは点灯後に消灯します。

お知らせ

- 操作をしない状態で 1 分継続すると、時刻を確定します。



低温サイン、多湿サインの表示について

脱衣室リモコン



表示部

※機器内の温度センサーと湿度センサーにて浴室の温湿度を検知しています。
目やずとしてご利用ください。

低温サインについて

浴室の温度が低く、ミストサウナ運転 (C57 23 ページ)、暖房運転 (C57 31 ページ) をおすすめする状態であることをリモコンに表示します。
浴室の温度が上がると、低温サインは消灯します。

低温サイン

低温サインが点灯している時に入浴すると…



低温サインが点灯している時は、暖房またはミストサウナ運転で予備暖房をしてからの入浴をおすすめします。

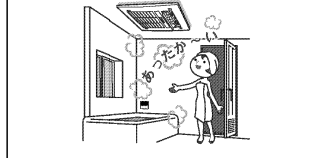

お知らせ

- リモコンの設定で、サインが点灯しないように変更できます。(C57 58 ページ 低温サイン機能)
- ミストサウナ、水ミスト、暖房、乾燥、換気、涼風、カビ抑制ミスト運転中 (24 時間換気運転を除く) は、サインは消灯します。運転終了後、浴室が寒い場合は、約 1 分ほどで再点灯します。
- お好みに応じて、サインが点灯する浴室温度レベルを変更できます。(C57 58 ページ 低温サイン温度設定)
- 熱源機が凍結予防運転中は、浴室が寒くなくてもサインが点灯することがあります。

多湿サインについて

入浴後など、浴室の湿度が高く、浴室乾燥運転 (C57 45 ページ) をおすすめする状態であることをリモコンに表示します。
浴室の湿度が下がると、多湿サインは消灯します。

多湿サイン

多湿サインが点灯している状態のままだと…

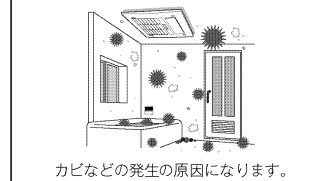

多湿サインが点灯している時は、浴室乾燥運転で浴室を乾燥していただくことをおすすめします。

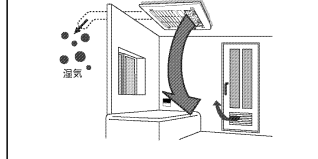

お知らせ

- リモコンの設定で、サインが点灯しないように変更できます。(C57 58 ページ 多湿サイン機能)
- ミストサウナ、水ミスト、暖房、乾燥、換気、涼風、カビ抑制ミスト運転中 (24 時間換気運転を除く) は、サインは消灯します。
- 運転終了後、浴室の湿度が高い場合は約 1 分ほどで再点灯します。
- 浴室乾燥運転が十分でない場合は、運転終了後にサインが再点灯することがあります。
- 衣類乾燥運転後に、衣類が十分に乾いていない場合は、運転終了後にサインが点灯することがあります。

ミストサウナ・水ミストをお使いの前に

ミスト運転を十分にお楽しみいただくために知っておいていただきたいことです。

入浴前のポイント

衣類が干されていないか確かめてください。
また、ランドリーパイプはミストのかからない場所にかたつけてください。

浴室の窓を閉めてください。

浴室のドアを開けてください。
ドアの給気口が開閉できる場合は、給気口を閉めてください。

入浴前は十分な水分をとってください。

ミストサウナ入浴前は、ミストサウナ(強)運転で浴室を十分に暖めてから入浴してください。

<開始時間の目安>

夏：10分前

春秋：15~20分前

冬：30分前

※よりしっかりと暖まりたい場合は、長めに予備運転を行ってください。

温風

浴槽のフタを開けて、ミストのかからない場所へ置いてください。

ポンプタイプの容器に入った液体(シャンプーなど)が注ぎ口から漏れることがあります。浴室から出してください。

せっけんは、ミストがかかると溶けやすくなります。ミストがかかりにくい場所に移動させるか、ミストがかからないようにしてください。

※ミストサウナ「強」は温風、水ミスト「強」は送風となります。

※ミストサウナ「弱」、水ミスト「弱」の場合は、風は出ません。

お願い

■長期間機器を使わない場合は、機器配管内の水抜きを行ってください。(P.63)

入浴中のポイント

ミストサウナの運転は室温レベルの切り替えができません。お好みに合わせて使用してください。(P.24)

ミストを直接浴びたい、または浴びたくないなど、お好みに合わせて風向きを調節してください。(P.24)

天井に水滴がたまり滴下する場合があります。

入浴時間は体調に合わせて10~15分を目やすしてください。噴霧開始から10分ごとに「ビッピッピ」とお知らせします。

※ミストサウナ「強」は温風、水ミスト「強」は送風となります。

※ミストサウナ「弱」、水ミスト「弱」の場合は、風は出ません。

※「ミストサウナ入浴時のご注意」をよくお読みのうえ、お使いください。(P.7)

入浴後のポイント

ミスト運転後は浴室のカビなどの発生を予防するために、必ず浴室乾燥運転または、換気運転を行ってください。(P.43-45・49)

湿気

入浴後は十分な水分をとってください。

※イラストは浴室乾燥運転をイメージしています。

ミストサウナの使いかた

各コースの特長

強：ミスト噴霧と温風でより多く発汗したい場合に適しています。
弱：強モードが暑すぎると感じたり、ミスト噴霧のみを楽しみたい場合に適しています。

ミストサウナ運転の「強」から「弱」への切り替えは脱衣室リモコンでは操作できません。「強」から「弱」への切り替えは浴室リモコンで行ってください。

脱衣室リモコン

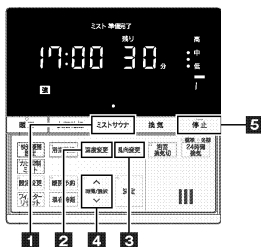

浴室リモコン

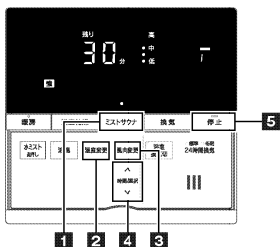

お願い

- 浴室が冷えている場合は、入浴前におらかじめミストサウナ「強」で浴室を十分に暖めてから入浴してください。
 ※脱衣室リモコンのミストサウナ準備完了表示が点灯し、肌寒さを感じにくい入り頃になってから入浴してください。（使用状況により噴霧直後に点灯する場合があります。ミストサウナ「弱」では点灯しません。）

お知らせ

- 熱源機リモコンによるミストサウナ準備完了のお知らせ（音声報知）をしないう設定を変更することができます。（[P.58](#) 熱源機リモコンからのミストサウナ準備完了報知機能）
 （機器のリモコンのミストサウナ準備完了表示は音声報知をしないう設定変更後も点灯します。）
- リモコンのミストサウナスイッチを押してからミストが噴霧されるまでの間に、ミストノズル（ミスト噴出口）から水が数滴落ちることがあります。
- 冷風防止機能により、温水の温度が十分に上がるまでは温風が出ません。また、浴室内の温度が十分に上がるまでミストが出ません。
- ミスト噴霧直前で、ミスト温度を上げるために、ファンが一定時間停止します。
- 開始時はミストサウナ「強」で運転を開始します。
- 温度・風向き・運転時間は前回の設定で運転をします。
- 噴霧開始から10分ごとに「ビッピッピッ」とお知らせブザーが鳴ります。
- リモコンの残り時間表示は運転の残り時間の目安を表示しています。
- ミストサウナ運転終了後、浴室乾燥運転を自動で開始させることができます。（[P.57](#) ミスト運転後の浴室乾燥オートスタート機能）

使いかた

1 ミストサウナ を押す

- ミストサウナ運転を開始します。
 ① 温風が出ます。（温風が出るまでにしばらく時間がかかります。）
 ② 浴室リモコンが「ビッピッピッ…ピー」と約10秒間ブザーでお知らせし、ミストを噴霧します。
 （温風が出てからミスト噴霧するまでにしばらく時間がかかります。）
- 浴室の温度・湿度が上がると、脱衣室リモコンのミストサウナ準備完了表示が点灯し、浴室内が暖められ、入浴に肌寒さを感じない入り頃になったことをお知らせします。（ミストサウナ「弱」では点灯しません。）
- 浴室リモコンの「ミストサウナ」を押すたびに下記のように「強」・「弱」を変更できます。

強(温風あり) ↔ 弱(温風なし)

お知らせ

- ミストサウナ準備完了お知らせ機能に対応した熱源機をお使いの場合は、ミストサウナ準備完了すると熱源機のリモコンからお知らせします。ただし、浴室リモコンからミストサウナ運転をした場合は、熱源機のリモコンからお知らせは行いません。



(脱衣室リモコン)

<温度の調節は>

2 温度変更 を押す

- 「温度変更」を押すたびに下記のように室温レベルを変更できます。

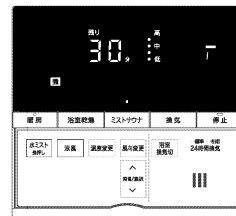
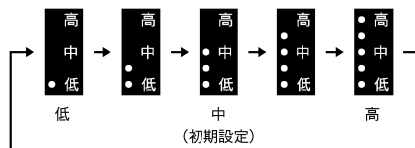

(浴室リモコン)

お願い

- 浴室の種類・大きさ・季節などによって、設定温度が「低」の場合でも暖まりすぎるときは、こまめに運転を停止してください。

<風向きの調節は>

3 風向変更 を押す

- 「風向変更」を押すたびに下記のように風向きを変更できます。

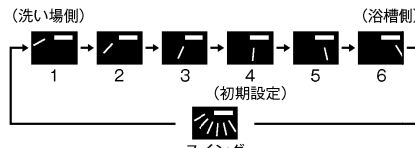

スイング
 (全点灯後に順に点灯します)

- ミストサウナ「弱」運転は、風向きの設定ができません。
- 風向きの調節について詳しくは[P.54](#)をご覧ください。

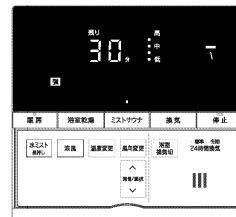

(浴室リモコン)

<運転時間の変更は>

4 時間/選択 で時間を設定する

スイッチ	設定時間(範囲)	設定時間(単位)
(増える)	1~30分まで	1分刻み
(減る)	30分~1時間まで	5分刻み

- 「↑」または「↓」を押し続けると、設定時間が連続して増える、または減ります。
- 設定時間が終了すると残り時間の表示が消え、ミストサウナ運転が停止します。

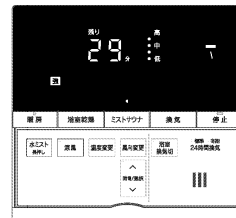

(浴室リモコン)

<途中で停止したいときは>

5 停止 を押す

- ミストサウナ運転が停止します。

水ミストの使いかた

水ミスト運転の開始と「強」・「弱」の切り替えは脱衣室リモコンでは操作できません。浴室リモコンで操作を行ってください。

脱衣室リモコン

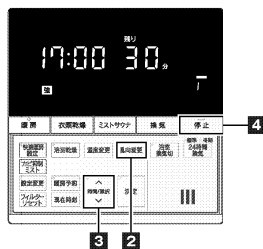

浴室リモコン

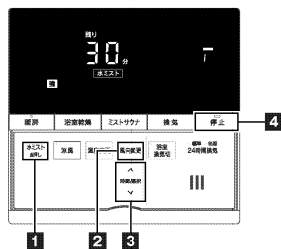

お願い

- 水ミスト運転は浴室内の温度を上げる運転ではありません。水道水の水温のままミストを噴霧します。冬期は水道水の水温が低いいため、冷たいミストが噴霧されます。十分に暖房運転してから、水ミスト運転を行ってください。

お知らせ

- ミストサウナ運転、カビ抑制ミスト運転、暖房運転および乾燥運転直後に水ミスト運転をした場合は、機器内部が冷えるまでしばらくは温風や温かいミストが出ます。
- 開始時は水ミスト「強」で運転を開始します。
- 風向き、運転時間は前回の設定で運転をします。
- 噴霧開始から10分ごとに「ビッピッピッ」とお知らせブザーが鳴ります。
- リモコンの残り時間表示は運転の残り時間の目安を表示しています。
- 水ミスト運転終了後、浴室乾燥運転を自動で開始させることができます。(P.57 ページ ミスト運転後の浴室乾燥オートスタート機能)

使いかた

1 水ミスト長押し を1秒以上押し続ける

- 水ミスト運転を開始します。浴室リモコンが「ビッピッピッ…ビー」と約10秒間ブザーでお知らせし、ミストを噴霧します。

- 「水ミスト設定」を押すたびに下記のように「強」・「弱」を変更できます。

強(送風あり) ↔ 弱(送風なし)

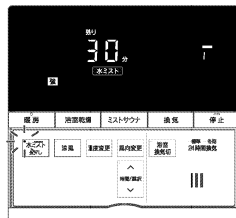

(浴室リモコン)

<風向きの調節は>

2 風向変更 を押す

- 「風向変更」を押すたびに下記のように風向きを変更できます。

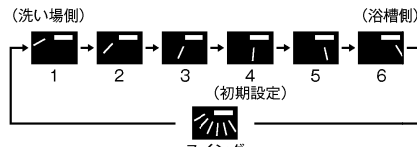

(全点灯後に順に点灯します)

- 水ミスト「弱」運転は、風向きの設定ができません。
- 風向きの調節について詳しくはP.54ページをご覧ください。

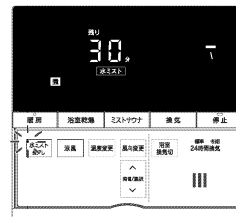

(浴室リモコン)

<運転時間の変更は>

3 時間/選択 で時間を設定する

スイッチ	設定時間 (範囲)	設定時間 (単位)
(増える)	1 ~ 30分まで	1分刻み
(減る)	30分 ~ 1時間まで	5分刻み

- 「↑」または「↓」を押し続けると、設定時間が連続して増える、または減ります。
- 設定時間が終了すると残り時間の表示が消え、水ミスト運転が停止します。

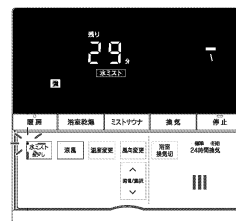

(浴室リモコン)

<途中で停止したいときは>

4 停止 を押す

- 水ミスト運転が停止します。

カビ抑制ミストをお使いの前に

カビ抑制ミスト運転をお使いいただくために知っておいていただきたいことです。

カビ抑制ミストとは？

温水ミストと温風による熱で浴室のカビにダメージを与えて成長を抑制！！
壁や天井、床のキレイをキープします。

使用時のポイント

衣類が干されていないか確かめてください。
また、ランドリーパイプはミストのかからない場所にかたづけてください。

浴室の窓を閉めてください。

浴室のドアを開けてください。
ドアの給気口が開閉できる場合は、給気口を開めないでください。

脱衣室はドアや窓を開けてください。

浴槽のフタを開けて、ミストのかからない場所へ置いてください。また、浴槽内の水を抜いてください。

ポンプタイプの容器に入った液体（シャンプーなど）が注ぎ口から漏れることがあります。浴室から出してください。

せっけんは、ミストがかかると溶けやすくなります。ミストがかかりにくい場所に移動させるか、ミストがかからないようにしてください。

カビ抑制ミスト運転中は長時間浴室内の温度が高くなっています。ドアを開けたり、中に入ったりしないでください。脱水症状、低温やけど、体調悪化、健康障害、のぼせなどのおそれがあります。また、カビ抑制効果が低くなる場合があります。

お願い

■長期間機器を使わない場合は、機器配管内の水抜きを行ってください。（P.63参照）

めんどろなカビそうじも軽減！

浴室はカビが繁殖しやすい…。
(特に梅雨時期がおすすめです。)



カビ抑制ミストを押す

定期的に「カビ抑制ミスト」運転をして温水ミストと温風による熱でカビにダメージを与えます。
(カビサインが点灯したら、もしくは下記の表を目やずに運転してください。 (P.30参照))

■運転期間の目安

梅雨・夏季	2週間に1回程度
春季・秋季	3週間に1回程度
冬季	1か月に1回程度

■カビ抑制による試験内容

試験機関：(NPO法人)カビ相談センター
試験方法：カビを付着した試験片を浴室壁面に設置して運転を実施。
(外気25℃)その後、25℃90%で7日間培養。
防カビの方法：カビ抑制ミスト
対象部位：試験片に付着したカビ
試験結果：190分(ミスト70分+浴室乾燥120分)で99.9%抑制
試験番号：CFCJ委21-162

お知らせ

- カビ抑制ミストは、カビの成長を抑制するものです。既に見られるカビの黒ずみ汚れを除去・脱色する効果はありません。
- カビの種類によっては、抑制効果の低いものがあります。
- また、浴室で見られるピンク色の汚れには抑制効果はありません。
- ミスト噴霧後、浴室乾燥運転を開始します。(乾燥運転を行わないよう設定することもできます (P.58参照) カビ抑制ミスト後の運転)
- 外気温や浴室の形状、広さなどによって抑制効果の低い部位がある場合があります。

カビ抑制ミストの使いかた

脱衣室リモコン



お知らせ

- リモコンのカビ抑制ミストスイッチを押してからミストが噴霧されるまでの間に、ミストノズル（ミスト噴出口）から水が数滴落ちることがあります。
- リモコンの残り時間表示は浴室乾燥運転の残り時間の目やすを表示しています。（カビ抑制ミスト運転後の乾燥運転を設定していない場合は、ミスト運転の残り時間を表示します。）
- カビ抑制ミスト運転終了後の浴室乾燥運転を行わないよう設定することができます。（[LP58](#) ページ カビ抑制ミスト後の運転）
- カビ抑制ミストは時間設定はできません。室温などにより運転時間が自動で設定されます。

使いかた

1 カビ抑制ミストを押す

- カビ抑制ミスト表示が点灯し、カビ抑制ミスト運転を開始します。浴室リモコンが「ピッピッピッ…ピー」と約 10 秒間ブザーでお知らせし、温風を出して、ミストを噴霧します。
- 室温などによりカビ抑制ミスト運転の時間は変わります。（最大 120 分）

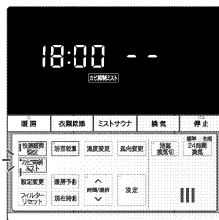

2 ミスト噴霧をした後、自動で浴室乾燥運転を開始します

- 自動浴室乾燥運転を行います。運転開始時に残り時間を表示します。ミストの噴霧時間によって運転の時間は変わります。（最大 180 分）

お知らせ

- 浴室乾燥運転中の表示は **1** と同じです。

3 自動で運転停止します

- 設定時間が終了すると残り時間の表示が消え、浴室乾燥運転を停止します。
- ミスト噴霧～浴室乾燥運転停止までに、約 180 分～ 300 分かかります。

<途中で停止したいときは>

4 停止を押す

- カビ抑制ミスト運転が停止します。

お知らせ

- 途中で停止するとカビ抑制ミストの効果が得られない場合があります。

カビサイン機能について

リモコンの設定で、カビサインを点灯するように変更できます。（[LP58](#) ページ カビサイン機能）
カビサイン機能を有効にすると、季節によって 2～4 週間ごとに、カビ抑制ミスト運転（[LP29](#) ページ）をおすすめする状態であることをリモコンに表示します。
カビ抑制ミスト運転をすると、カビサインは消灯します。

カビサイン

カビサインが点灯している状態のままだと…

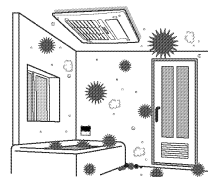

カビなどの発生で浴室が黒ずむ原因になります。

カビサインが点灯している時は、カビ抑制ミスト運転をしていただくことをおすすめします。

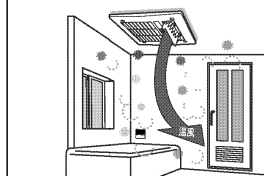

お知らせ

- **2** を 3 秒以上長押ししても、カビサインを消灯することができます。
- カビサイン機能は、浴室の温度からカビの成長を推測し、浴室内がカビで黒ずむ時期をお知らせするものです。
- カビ抑制ミスト運転終了後、カビの成長度合いによってはカビサインが点灯する前に浴室内がカビで黒ずむ場合があります。
- カビサイン点灯を有効後、カビの成長度合いによってはカビサインが点灯する前に浴室内がカビで黒ずむ場合があります。カビサイン点灯を有効にした場合は、できるだけ早くカビ抑制ミスト運転をすることをおすすめします。
- 季節や浴室条件などによって「カビサイン」が点灯するタイミングは異なります。冬期など浴室温度が低い時期は長期間「カビサイン」が表示されないことがあります。

暖房の使いかた

各コースの特長

- 強：浴室の予備暖房に適しています。
- 弱：入浴中の暖房に適しています。(風量は弱めの設定になっています。)
- セーブ：春・秋などの中間期の予備暖房に適しています。温度設定を低めにし、ランニングコストを抑えます。

脱衣室リモコン

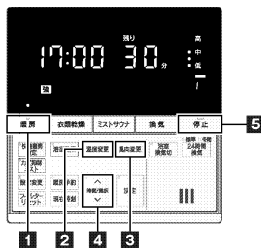

浴室リモコン

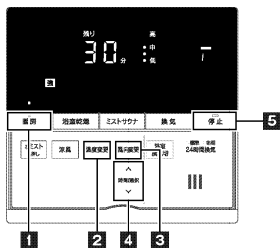

お願い

- 運転前に浴室の窓とドア、ドアの給気口が開閉できる場合は、給気口を開けてください。
- 浴室が冷えている季節では、入浴前にあらかじめ「強」を長めに運転してください。
- 短い時間では浴室内が十分に暖まらない場合があります。肌寒く感じられることがあります。浴室の種類、大きさ、外気温などによって、浴室の暖まる時間は異なります。
- ポンプタイプの容器に入った液体(シャンプーなど)が注ぎ口から漏れることがあります。浴室から出してください。

お知らせ

- 冷風防止機能により、温水の温度が十分に上がるまでは温風は出ません。
- 浴室内上下の温度差によって足元が寒く感じられることがあります。
- 開始時は暖房「強」で運転を開始します。
- 温度、風向き、運転時間は前回の設定で運転をします。
- リモコンの残り時間表示は運転の残り時間の目安を表示しています。
- リモコンに暖房運転をした場合、温風が直接身体に当たると肌寒く感じられることがあります。入浴中は風量を「弱」にして、風向きを身体に当たらない方向へ切り替えてのご使用をおすすめします。(☞54ページ)
- 快速暖房設定が有効の場合、暖房コースの「強」・「弱」・「セーブ」の切替えはできません。

使いかた

1 暖房 を押す

- 暖房運転を開始します。
- 暖房 を押すたびに下記のようにコース(強・弱・セーブ)を変更できます。

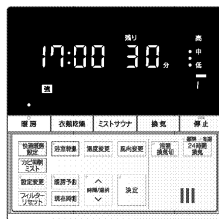
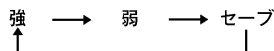

(脱衣室リモコン)

<温度の調節は>

2 温度変更 を押す

- 温度変更 を押すたびに下記のように室温レベルを変更できます。

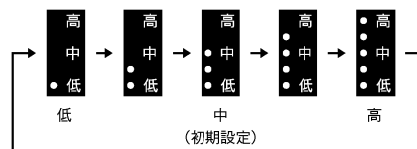

(初期設定)

- エコの設定温度は強、弱よりも低めに設定されています。

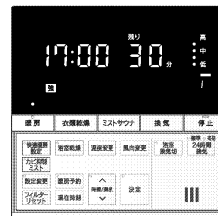

(脱衣室リモコン)

<風向きの調節は>

3 風向変更 を押す

- 風向変更 を押すたびに下記のように風向きを変更できます。

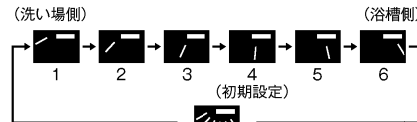

スイング

(全点灯後に順に点灯します)

- 風向きの調節について詳しくは☞54ページをご覧ください。
- *快速暖房設定が有効の場合に、スイングは選べません。

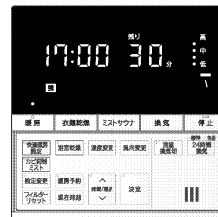

(脱衣室リモコン)

<運転時間の変更は>

4 時間/選択 で時間を設定する

スイッチ	設定時間(範囲)	設定時間(単位)
(増える)	1~30分まで	1分刻み
(減る)	30分~1時間まで	5分刻み
	1~6時間まで	0.5時間(30分)刻み

- *161-R632の最大設定時間は1時間までとなります。

- 「↑」または「↓」を押し続けると、設定時間が連続して増える、または減ります。
- 設定時間が終了すると残り時間の表示が消え、暖房運転が停止します。

<途中で停止したいときは>

5 停止 を押す

- 暖房運転が停止します。

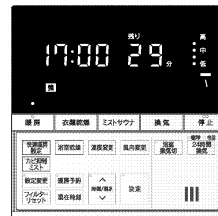

(脱衣室リモコン)

暖房予約運転の使いかた

予約時刻になると暖房運転を開始します。入浴時刻に合わせて、浴室を暖めることができます。

脱衣室リモコン



お願い

■暖房運転が始まる前に、浴室の窓とドアを開けてください。ドアの給気口が開閉できる場合は、給気口を開けてください。

お知らせ

- 暖房運転が始まってでも、冷風防止機能により温水の温度が十分に上がるまでは温風は出ません。
- 温度、風向き、運転時間は前回の設定で運転をします。
- 予約待機中は暖房予約表示が点灯しています。暖房運転の残り時間表示は運転の残り時間の目やすを表示しています。

予約待機中の操作について

予約待機中に暖房運転、または他の機能を運転するときは、運転したい機能のスイッチを押して運転します。運転中に予約時刻になると暖房運転に切り替わります。

暖房運転の運転時間を変更したいときは

予約待機中は暖房運転の運転時間の設定はできません。運転時間の設定は、暖房運転が始まってから行ってください。

使いかた

1 暖房予約 を押す

- 押すと、暖房予約表示と時間/選択ランプが点滅し、暖房予約ランプと決定ランプが点灯します。
- 時刻表示には、暖房運転を開始する時刻を表示します。
- 予約時刻は以下の時刻で表示されます。

初めてご使用のとき	次回からご使用のとき
0 : 00	前回の設定時刻

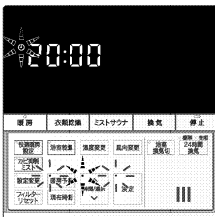

<例：予約時刻が 20 時の場合>

<予約時刻を変更するには>

2 時間/選択 を押して予約時刻を設定する

- 時間/選択ランプを 1 回押すと予約時刻が点滅を開始します。時間/選択ランプは点灯し、決定ランプは点滅を開始します。
- [↑]を押すたびに予約時刻が 1 分ずつ進みます。押し続けると、10 分ずつ連続して進みます。
- [↓]を押すたびに予約時刻が 1 分ずつ減ります。押し続けると、10 分ずつ連続して減ります。

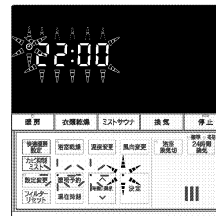

<例：22 時に設定した場合>

<予約時刻を決定するには>

3 決定 を押す

- 時間/選択ランプは消灯し、決定ランプは点灯後に消灯します。
- 表示部は、予約時刻を表示した後、現在時刻に戻り（設定が表示になっている場合）、暖房予約表示が点灯します。

予約を解除したいときは、

- 暖房予約を押してください。
- 暖房予約表示が消灯して、暖房運転の予約が解除されます。

お知らせ

- 操作をしない状態が 1 分継続すると、決定 を押さなくても予約時刻を決定します。

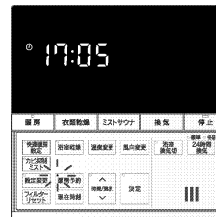

<例：現在時刻が 17 時 05 分の場合>

<予約時刻になると>

4 暖房運転を開始する

- 暖房予約ランプと暖房予約表示が消灯し、暖房（強）表示が点灯して、暖房運転を開始します。
- 暖房運転が開始されてからの操作は、「暖房の使いかた」をご覧ください。（P.31 ページ）
- 暖房運転は、1 時間で運転を行います。

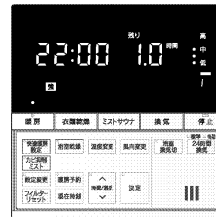

快適暖房でできること

快適暖房は以下の2モードを準備しております。

- 入室時の風向・風量自動切替
- 有効時間内の自動暖房

入室時の風向・風量自動切替 人感センサーで入室を検知し、自動で風向や風量を調節することで直接温風が当たらない様にし、肌寒さを防止します。

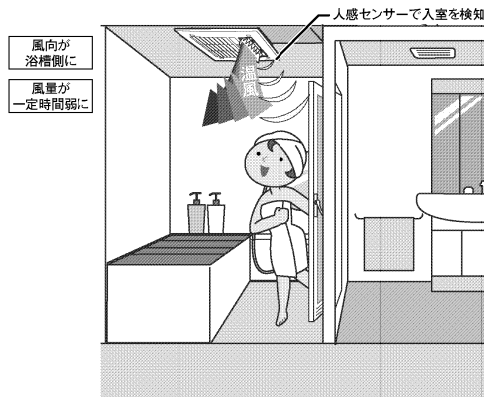

※暖房していないときに入室を検知した場合、浴室からの24時間換気を自動で一時停止します。設定で無効にすることができます。(P.40)

お知らせ

- 快適暖房設定を有効にすると、暖房運転の3つのコースの切り替えができなくなります。
- 入室時の風向・風量自動切替は設定で無効にすることができます。(P.40)
- 湯はり、おひたき時に暖房運転を開始することができます。(P.40)
- 暖房予約の設定時刻がきた場合はそちらを優先して動きます。
- 快適暖房設定中の暖房運転では、室温レベルと風向きを切り替えることができます。操作方法はP.32をご覧ください。
- 快適暖房設定中の暖房運転では、設定温度は低めになっています。
室温レベルを上げてても浴室が暖まらないと感じたときは、快適暖房設定を無効にして、暖房運転をしてください。

有効時間内の自動暖房

快適暖房の設定で「有効時間内の自動暖房」を有効にすると使用できます。(P.40)

以下の条件で毎日暖房します。

- お客さまが設定した有効時間（開始時刻～停止時刻）
- 浴室が寒いとき
- 入室時の風向・風量自動切替に加え、お客さまの入浴時刻を学習し、その結果を元に毎日かこく温度調整を行い快適に入浴できます。



※暖房していないときに入室を検知した場合、浴室からの24時間換気を自動で一時停止します。設定で無効にすることができます。(P.40)

例. 有効時間を18時から20時に設定した場合

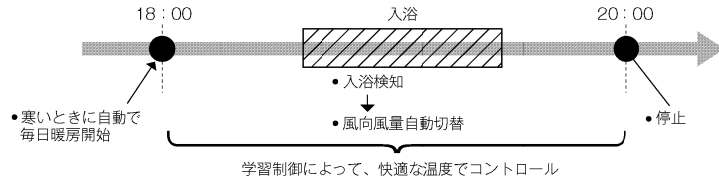

お知らせ

- 快適暖房設定を有効にすると、暖房運転の3つのコースの切り替えができなくなります。
- 入室時の風向・風量自動切替は設定で無効にすることができます。(P.40)
- 湯はり、おひたき時に暖房運転を開始することができます。(P.40)
- 暖房予約の設定時刻がきた場合はそちらを優先して動きます。
- 自動暖房運転が動作する浴室の温度レベルを変更できます。(P.40)
- 浴室の温度が設定されている浴室の温度レベルより高い場合は動作しません。
- 暖房運転が終了したときに、換気運転や浴室乾燥運転を連動させることができます。(P.40)
- 入室時の風向・風量自動切替は、入浴前に自動で暖房を開始した場合、自分で暖房スイッチを押して暖房運転を開始した場合、どちらでも動作します。
- 快適暖房が設定されているとガスや電気の消費量が増える場合があります。
- 学習制御を行うにはある程度の期間が必要です。(1週間程度)
- 快適暖房設定中の暖房運転では、室温レベルと風向きを切り替えることができます。操作方法はP.32をご覧ください。
- 快適暖房設定中の暖房運転では、設定温度は低めになっています。
室温レベルを上げてても浴室が暖まらないと感じたときは、快適暖房設定を無効にして、暖房運転をしてください。

人感センサーは熱と動きにより浴室に人がいることを検知します。

次のようなときは、人の動きを正しく検知できない場合があります。

- 人感センサーの表面が汚れている。
- 人感センサーに日光が当たっている。
- 人感センサーを塞ぐような障害物が設置されている。
- 浴室内の室温が30℃以上(夏場など)になっている。
- 人がゆっくりと動いたり、動かないままじっとしている。(風呂の蓋を半分開けてあまり動かずに入浴するなど)
- 浴室の扉や窓を開けたままにしている。(脱衣所の人や窓の外の動きを検知するなど)

次の運転中は人の動きを検知しません。

- 温風吹出口(ルーバー)のスイング、衣類乾燥運転、浴室乾燥運転、カビ抑制ミスト運転。

快適暖房の使いかた

「入室時の風向・風量自動切替」を使うには

お使いになる前に

「有効時間内の自動暖房運転設定」が「設定しない」に設定されていることを確認する

- 快適暖房の設定の変更のしかた（P.40）の 1 にしたがって、「入室時の風向・風量自動切替設定（A01）」が「有効（On）」であることと「有効時間内の自動暖房運転設定（A02）」が「設定しない（OF）」であることをご確認ください。

使いかた

1 快適暖房設定 を押す

- 快適暖房表示が点灯し、設定が有効になります。
- 現在時刻が設定されていない場合は、現在時刻を設定するようアナウンスします。



2 暖房 を押す

- 暖房運転を開始します。
- 暖房運転が開始されてからの操作は、「暖房の使いかた」をご覧ください。（P.31）



<設定を解除したいときは>

3 快適暖房設定 を押す

- 快適暖房表示が消灯し、設定が解除されます。

お知らせ

- 学習制御を行うにはある程度の期間が必要です。（1週間程度）

「有効時間内の自動暖房運転」を使うには

お使いになる前に

「有効時間内の自動暖房運転設定」が「設定する」に設定されていることを確認する

- 快適暖房の設定の変更のしかた（P.40）の 1 にしたがって、「入室時の風向・風量自動切替設定（A01）」が「有効（On）」であることと「有効時間内の自動暖房運転設定（A02）」が「設定する（On）」であることをご確認ください。

使いかた

1 快適暖房設定 を押す

- 快適暖房表示が点灯し、設定が有効になります。
- 現在時刻が設定されていない場合は、現在時刻を設定するようアナウンスします。



<快適暖房有効時刻設定 快適暖房 ON 時刻>

2 時間/選択 で ON 時刻を設定する

- [^]または[∨]を押すと、時刻が10分単位で増える、または減ります。押し続けると連続して変わります。
- 一度[^]または[∨]を押すと時間/選択ランプが点滅から点灯に変わり、決定ランプが点滅を開始します。

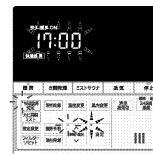

(17:00にする場合)

3 決定 を押す

- 決定 を押すと快適暖房 ON 時刻が決定し、決定ランプが点滅から点灯に変わり、時間/選択ランプが点滅を開始します。

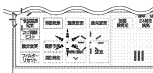

お知らせ

- 操作をしない状態が1分継続すると、ON-OFF時刻を確定します。

快適暖房の使いかた

<快適暖房有効時刻設定 快適暖房 OFF 時刻>

4 時間/選択 で OFF 時刻を設定する

- 「**↑**」または「**↓**」を押すと、時刻が10分単位で増える、または減ります。押し続けると連続して変わります。
- 一度「**↵**」または「**↓**」を押すと時間/選択ランプが点滅から点灯になり、決定ランプが点滅を開始します。
- ON 時刻と OFF 時刻の幅は、10 分間から 8 時間の間で 10 分単位で設定できます。



5 決定 を押す

- **決定** を押すと快適暖房 OFF 時刻が決定し、決定ランプが点滅から一時点灯後に消灯し、時間/選択ランプが消灯します。

お知らせ

- 操作をしない状態が1分継続すると、ON-OFF 時刻を確定します。

<設定を解除したいときは>

6 快適暖房設定 を押す

- 快適暖房表示が消灯し、設定が解除されます。

お知らせ

- 快適暖房の設定で「R 02」有効時間内の自動暖房を「設定する」にしている場合、快適暖房を設定するたびに、有効時刻を設定する表示に切り替わります。P.38・39 ページを参照し設定してください。

快適暖房の入浴時刻の学習結果をリセットするには

1 快適暖房設定 を 3 秒長押しする

- **42** を表示します。
- ※ 快適暖房設定中は快適暖房モードを解除するようアナウンスします。



2 時間/選択 で YES を選ぶ



3 決定 を押す

- 快適暖房の入浴時刻の学習結果がすべてリセットされます。
- **CLEAR** が表示されます。
- ※ リセットされた場合、再度学習するまでに一定期間（1 週間程度）必要になります。



快適暖房の設定変更

快適暖房の設定の変更は、停止状態で快適暖房設定を解除してから脱衣室リモコンで操作を行ってください。

快適暖房の設定の変更のしかた

1 設定変更 を 3 秒長押し後、再度、設定変更 で設定変更する機能を選ぶ

- 時間/選択ランプと設定変更ランプが点滅し、決定ランプが点灯します。
- A01 ~ A06 まで機能を設定できます。
- 詳しい内容は下の表をご覧ください。

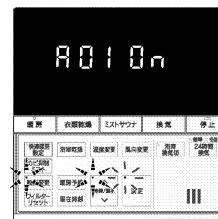

2 時間/選択 で設定項目を選ぶ

- 時間/選択ランプが点灯し、決定ランプは点滅を開始します。
- 「**↑**」または「**↓**」を押すたびに、設定項目が変更されます。
- 引き続き他の機能を設定する場合は、**1**・**2** を行ってください。

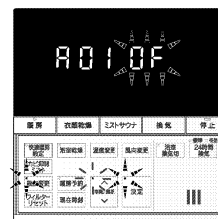

3 決定 を押す

- 設定の変更が確定し、時間/選択ランプは消灯し、決定ランプと設定変更ランプは点灯後に消灯します。
- **決定** を押さなくても 1 分経過すると自動的に設定が完了します。

設定時のリモコン表示	機能	内容	設定項目
A01	入室時の風向・風量自動切替設定	暖房運転中に浴室へ入室したときに風向や風量を自動で切り替えるかどうかを設定することができます。	0n : 有効 (初期設定) 0F : 無効
A02	有効時間内の自動暖房運転設定	設定した有効時間の間、暖房運転をしないかを設定することができます。	0n : 設定する 0F : 設定しない (初期設定)
A03	入浴後の運転設定※ 1	暖房運転が終了したときに、運転させることができるかを設定することができます。「浴室乾燥自動」から選択できます。	00 : 停止 (初期設定) 01 : 換気自動運転 02 : 浴室乾燥自動運転
A04	入室時の 24 時間換気自動一時停止設定※ 2	暖房停止中に浴室へ入室した時の 24 時間換気の一時的停止をかどうかを選択できます。	0n : 有効 (初期設定) 0F : 無効
A05	有効時間内の自動暖房運転開始温度設定	有効時間内の自動暖房運転を開始する室温を変更できます。	01 : 温度低め 02 : 標準 03 : 温度高め (初期設定)
A06	湯はり、おいだき時の快適暖房運転同時運転設定※ 3	湯はりやおいだきと同時に快適暖房運転を開始するかどうかを設定することができます。	0n : 有効 0F : 無効 (初期設定)

- ※ 1 「R 02」有効時間内の自動暖房運転設定が「設定しない」のとき、入浴後の運転設定を換気運転や浴室乾燥運転に設定しても動作しません。
- ※ 2 161-R532 は表示されません。
- ※ 3 ガス給湯暖房用熱源機が対応していない場合は表示されません。
- ※ 停電時においても上記の設定が、記憶されています。

涼風の使いかた

涼風運転の開始は脱衣室リモコンでは操作できません。浴室リモコンで操作を行ってください。

脱衣室リモコン

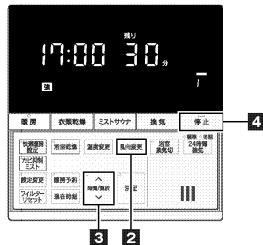

浴室リモコン

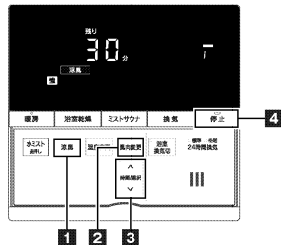

お願い

■浴室の給気口を十分に開けてください。また、給気口がない場合はドアを少し開けてください。

お知らせ

- ミストサウナ運転、カビ抑制ミスト運転、暖房運転、乾燥運転直後に涼風運転をした場合は、機器内部が冷えるまでしばらくは温風が出ます。
- 開始時は涼風「強」で運転を開始します。
- 風向き、運転時間は前回の設定で運転をします。
- リモコンの残り時間表示は運転の残り時間の目安を表示しています。

使いかた

1 涼風 を押す

- 涼風運転を開始します。
- 涼風** を押すたびに下記のようにコース（強・弱）を変更できます。

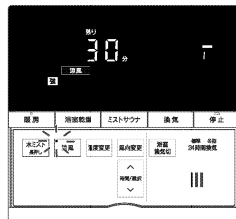
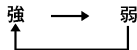

(浴室リモコン)

<風向きの調節は>

2 風向変更 を押す

- 風向変更** を押すたびに下記のように風向きを変更できます。

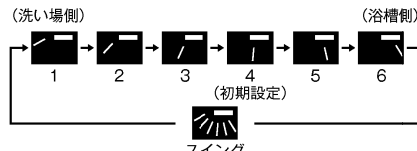

(全点灯後に順に点灯します)

- 風向きの調節について詳しくはP.54ページをご覧ください。

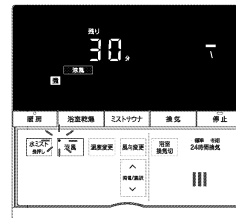

(浴室リモコン)

<運転時間の変更は>

3 時間/選択 で時間を設定する

スイッチ	設定時間 (範囲)	設定時間 (単位)
(増える) ↑	1 ~ 30 分まで	1 分刻み
(減る) ↓	30 分 ~ 1 時間まで	5 分刻み
	1 ~ 10 時間まで	0.5 時間 (30 分) 刻み
	10 ~ 12 時間まで	1 時間刻み

- 「↑」または「↓」を押し続けると、設定時間が連続して増える、または減ります。
- 設定時間が終了すると残り時間の表示が消え、涼風運転が停止します。

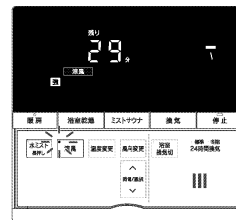

(浴室リモコン)

<途中で停止したいときは>

4 停止 を押す

- 涼風運転が停止します。

浴室乾燥、衣類乾燥の使いかた

用途に合わせて2つの専用スイッチがあり、それぞれを使いこなすことで効率良く乾燥機能をご使用になれます。

浴室乾燥

入浴後やミスト運転後に浴室の乾燥をするときに使用します。(衣類乾燥に比べ、風向き設定範囲・換気量風量が浴室の乾燥に適した設定で乾燥運転を行います。)

浴室乾燥スイッチを押すごとにコースが切り替わります。

(次回運転時は前回運転したときのコースから始まります。)

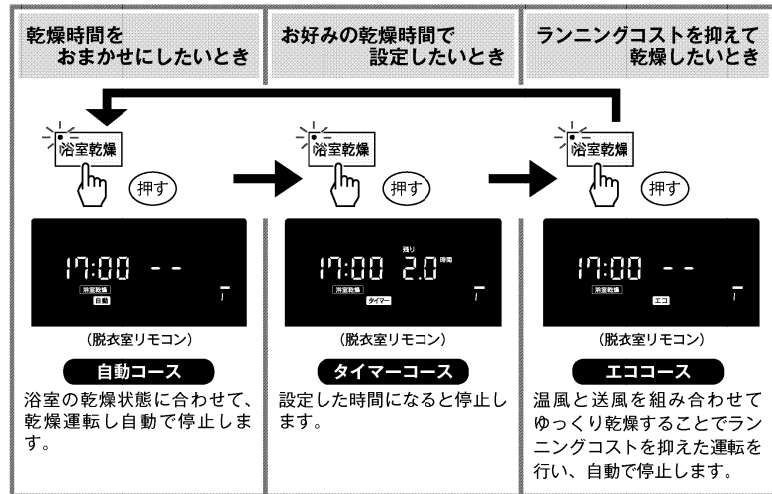

●浴室乾燥をするときのポイント



衣類乾燥

衣類を乾燥するときに使用します。

雨の日や夜でも浴室を物干し場として活用いただけます。

衣類乾燥スイッチを押すごとにコースが切り替わります。

(次回運転時は前回運転したときのコースから始まります。)

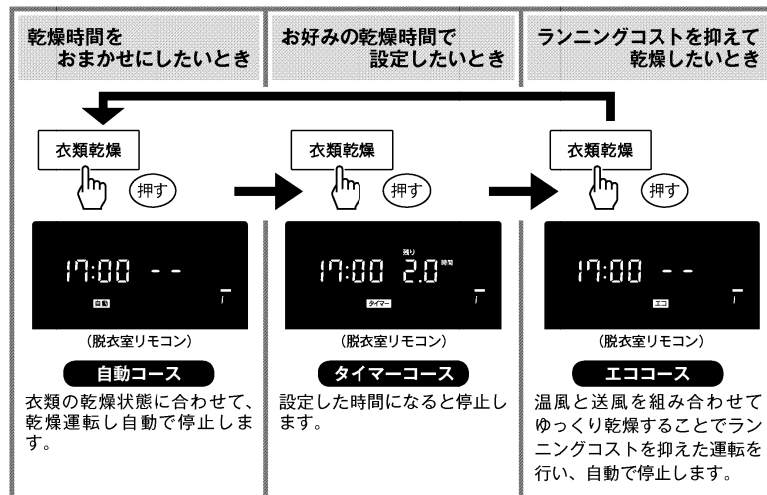

●衣類乾燥をするときのポイント



浴室乾燥、衣類乾燥の使いかた

衣類乾燥運転の開始とコースの切り替えは浴室リモコンでは操作できません。脱衣室リモコンで操作を行ってください。

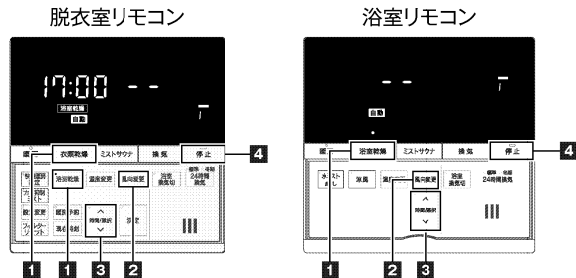

お願い

- 乾燥運転前に、下記の内容を確認してください。
 - 浴室が温気でぬれている場合は、あらかじめぞうきんなどでふき取ると、早く乾きます。
 - 衣類乾燥運転終了後はすみやかに衣類を浴室から出すことをおすすめします。衣類に、においがつくときがあります。

お知らせ

- 洗濯物は「上手な衣類乾燥のしかた」を参考してください。(P.47ページ)
- 衣類乾燥(自動・エココース)は運転中に洗濯物を追加すると十分に乾燥しない場合があります。
- 衣類乾燥に必要な時間は洗濯物の種類や量、脱水状態、浴室の種類や大きさ、気温や湿度、洗濯物を吊る位置によって異なります。運転停止時、十分に乾いていない場合は、再度乾燥運転をしてください。
- 浴室乾燥は、天井・壁面などのお手入れのしにくい所の乾燥を目的としています。そのため床面などの風の届きにくい所が一部乾かない場合があります。
- リモコンの残り時間表示は運転の残り時間の目安を表示しています。
- 自動・エココース時は時間設定はできません。乾燥状態が乾いた状態を検知または最大運転時間(衣類乾燥 自動:3時間、エコ:9時間/浴室乾燥 自動:3時間、エコ:7時間)経過で自動で停止します。
- 浴室・衣類乾燥運転後、換気運転を自動で開始させることができます。(P.57ページ 衣類乾燥後の換気オートスタート機能、浴室乾燥後の換気オートスタート機能)

使いかた

1 脱衣室リモコンでは **浴室乾燥** または **衣類乾燥** を押す 浴室リモコンでは **浴室乾燥** を押す

- 乾燥運転を開始します。
- 浴室乾燥** または **衣類乾燥** を押すたびに下記のようにコースを変更できます。

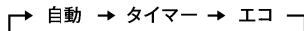

<脱衣室リモコン>

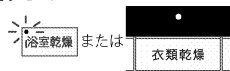

<浴室リモコン>

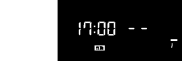

(脱衣室リモコン)
自動コース

残り時間に「**■**」と表示されます。乾燥状態を検知して自動で停止します。残り時間が確定すると時間が表示されます。

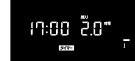

(脱衣室リモコン)
タイマーコース

残り時間に設定時間が表示されます。設定時間が終了すると自動で停止します。



(脱衣室リモコン)
エココース

残り時間に「**■**」と表示されます。温風と送風を組み合わせでゆっくり乾燥させ、自動で停止します。残り時間が確定すると時間が表示されます。

お知らせ

- 自動・エココース時は残り時間が表示されるまでに時間がかかる場合があります。
- 浴室乾燥の場合、脱衣室リモコンには**浴室乾燥**と表示されます。
- 運転開始時は、前回使用したコースで運転を開始します。
- タイマーコースの運転時間は前回の設定で運転をします。
- 各コースの風向きは前回の設定で運転をします。
- 衣類乾燥自動コースの残り時間は、実際の運転が終わるまでの時間とは異なることがあります。

<風向きの調節は>

2 風向変更 を押す

- 風向変更**を押すたびに下記のように風向きを変更できます。

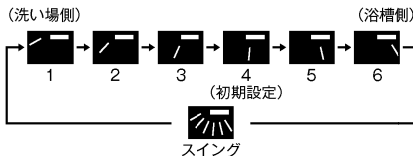

(全点灯後に順に点灯します)

- 風向きの調節について詳しくはP.54ページをご覧ください。



(脱衣室リモコン)
<例:衣類乾燥>

<運転時間の変更は> (タイマーコース時のみ)

3 時間/選択 で時間を設定する

スイッチ	設定時間(範囲)	設定時間(単位)
(増える)	1~30分まで	1分刻み
(減る)	30分~1時間まで	5分刻み
(減る)	1~8時間まで	0.5時間(30分)刻み

- 「**↑**」または「**↓**」を押し続けると、設定時間が連続して増える、または減ります。
- 設定時間が終了すると残り時間の表示と乾燥運転が停止します。

<途中で停止したいときは>

4 停止 を押す

- 乾燥運転が停止します。

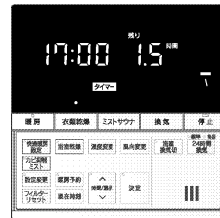

(脱衣室リモコン)
<例:衣類乾燥>

浴室乾燥、衣類乾燥の使いかた

上手な衣類乾燥のしかた

上手で無駄のない衣類乾燥をしていただくためのポイントを紹介しています。

■洗濯物は十分に脱水してから乾燥させてください。

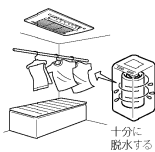

■タイマーコース時は、洗濯物を途中で並べかえたり向きをかえると、ムラなく乾かせます。

※自動、エココース時は、ドアを開閉しないでください。(十分に乾かない場合があります。)

■洗濯物のしわを伸ばし、重なった部分をなくして干してください。

※長めの洗濯物は浴槽の水を抜き、浴槽の中で伸ばして干すとシワになりにくいです。(乾燥時間は長くなります。)



■厚手で乾きにくいものは中央に、薄手で乾きの早いものは端に置くとむらなく乾かすことができます。

■ベルト部などの乾きにくい部分は、温風吹出口(ルーバー)近くに干し、ポケットは裏返すと早く乾かすことができます。

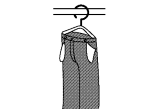

■洗濯物は温風が当たる位置に干してください。

※温風が当たらないと最後まで乾燥しない場合があります。

■洗濯物の間を温風が通り抜けやすいよう10~15cmの間隔をあけてください。

※一度にたくさん干さないでください。洗濯物の間隔がせまいと風が当たらず十分に乾かない場合があります。

※ランドリーハイブ1本につきハンガー7~10本を目やすとしてください。

※衣類の量が多い時はハンガーの間隔をせまめ全体が風当たるようにしてください。

■機器の温風は洗濯物の方向に出るようにリモコンで温風吹出口(ルーバー)を調節してください。

詳しくは、「風向きの調節のしかた」をご覧ください。(P.54ページ)

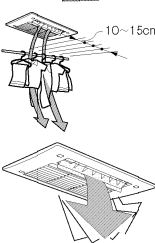

こんな衣類は乾燥させない

- 絹製品、皮革製品、毛皮製品(変色や衣類のいたみの原因になります。)
- 熱に弱い衣類(衣類のいたみの原因になります。)
- ウールの衣類(縮むことがあります。)
- 接着剤で取り付けたワッペン
- 発泡プリントのついている衣類(ワッペンがはがれたり、接着部や発泡プリントが溶けるおそれがあります。)
- ニット、折り目の粗い生地など(綿や麻の繊維でも生地の織りかたなどにより縮むことがあります。)

これらの絵表示のあるものは干さない



衣類量の目安

●ハンガー数による目安

(ハンガーは10~15cmの間隔)

質量	ハンガー数
4kg	13本以上+ピンチハンガー
2kg	8~12本程度+ピンチハンガー
1kg	7本程度以下+ピンチハンガー

※衣類が多い場合は、ハンガーの間隔を少しせばめて、衣類全体に温風が当たるようにしてください。

代表的な衣類の重さ(参考)

バスタオル1枚	250~300g
タオル1枚	130~150g
シャツ(綿)1枚	110~130g
男性用パンツ(綿)1枚	60~80g
ジャズマ(綿)上下	450~500g
靴下(綿)1足	60~70g

●洗濯物の量による目安

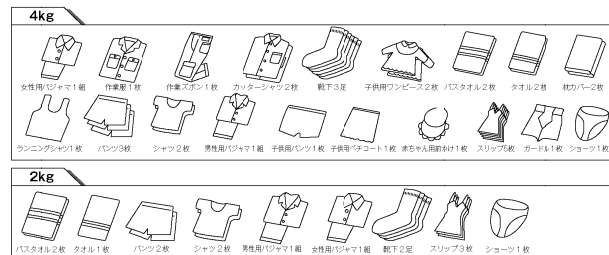

乾燥時間の目安

	コース	自動	エコ	条件
衣類乾燥(4kg)		約1時間30分	約7時間	<ul style="list-style-type: none"> ● 浴室内は水滴がない乾燥状態(衣類乾燥の場合) ● ユニットバス: 1.5坪 ● 浴室周辺温度、湿度: 15℃ 65% ● 洗濯物を脱水機にて約5分間脱水したものを使用
衣類乾燥(2kg)		約1時間10分	約6時間30分	
浴室乾燥		約2時間30分~3時間	約6時間30分	

※エココースの乾燥時間は送風+換気(約6時間)と温風+換気の運転時間を足した時間になります。

お知らせ

- 季節、気温、浴室の乾燥状態および広さによって乾燥時間が変化します。衣類乾燥の場合は、洗濯物の種類、脱水時間、洗濯物を干す位置や状態などによって乾燥時間が変化します。
- 自動・エココース運転は洗濯物の種類、量、脱水時間、洗濯物を干す位置や状態によって十分に乾かない場合があります。その場合は追加でタイマーコース運転を行ってください。
- タイマーコース運転時に洗濯物が多いときは、途中で並べ替えたり、向きを変えると効率良く乾燥できます。(自動・エココース運転中はドアを開閉しないでください。十分に乾燥しなくても停止する場合があります。)

ランニングコストの目安(一例)

●運転停止時のランニングコストは…

自動コース: 71.4円
エココース: 46.0円
約35%節約

※ランニングコストの試算条件

ガス料金(一般料金C): 122.79円/m³(税込)
電気料金(従量電灯A 第3段): 31.25円/kWh(税込)
(それぞれ大阪ガス機、関西電力機の2021年5月時点の単価)

■乾燥試験内容(リンナイ株式会社内評価による)

試験条件: 浴室周辺温度: 温度15℃ 湿度65% ユニットバス1.5坪
衣類量 約4kg/運転時間約7時間(エココース)、約1時間30分(自動コース)

※ガス料金、電気料金は変動し、お住まいの地域によっても異なります。
※使用時の浴室周辺温度や衣類量、熱源機の機種などによってランニングコストは異なります。

換気の使いかた

脱衣室リモコン

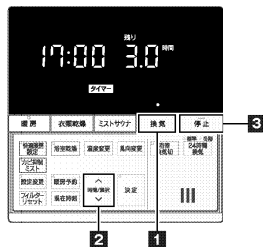

浴室リモコン

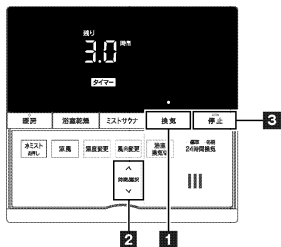

お願い

- 浴室に窓がある場合は、窓を開めてください。冬期に窓を開けず換気を行うと、機器が凍結し破損するおそれがあります。
- 浴槽に水、またはお湯が残っているときは、必ず浴槽にフタをしてください。
- 浴室の給気口を十分に開けてください。また、給気口がない場合はドアを少し開けてください。
- 入浴中や、浴槽にフタなしでの湯張り中は、換気運転を停止してください。機器本体内に結露が発生し、本体から水滴が落ちる場合があります。

お知らせ

- リモコンの残り時間表示は運転の残り時間の目安を表示しています。
- 運転時間は前回の設定で運転します。
- 運転開始時は、前回使用したコースで運転を開始します。

使いかた

1 換気 を押す

- 換気運転を開始します。
- 換気** を押すたびに下記のようにコース（自動・タイマー）や風量（強・弱）を変更できます。（次回運転時は前回運転したときのコースから始まります。）
[161-R632・161-R732・161-R832] [161-R532]



(脱衣室リモコン)

自動コースについて

●換気時間をおまかせにしたいとき

浴室内の湿度が下がると自動的に停止します。
※浴室内の壁面や浴槽に付着している水滴は乾きません。

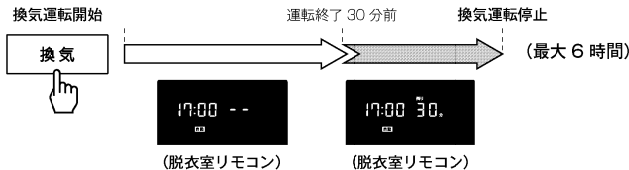

- ※「■」が表示され、残り時間は表示されません。
- ※運転終了30分になると残り時間が表示されます。

お知らせ

- 自動コースは、運転時間を変更することはできません。
- 運転途中で浴室内の湿度が下がったことを判断するために、一時的に換気風量を下げる場合があります。

<運転時間の変更は>

※161-R632・161-R732・161-R832 はタイマーコース、161-R532 は強・弱時のみ設定変更可能です。

2 時間で設定する

スイッチ	設定時間 (範囲)	設定時間 (単位)
(増える) ↑	1～30分まで	1分刻み
↑	30分～1時間まで	5分刻み
↓	1～10時間まで	0.5時間(30分)刻み
(減る) ↓	10～12時間まで	1時間刻み

- 「↑」または「↓」を押す続けると、設定時間が連続して増える、または減ります。
- 設定時間が終了すると残り時間の表示が消え、換気運転が停止します。

<途中で停止したいときは>

3 停止 を押す

- 換気運転が停止します。

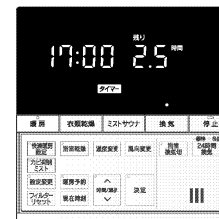

(脱衣室リモコン)

24 時間換気の使いかた

※161-R532は対応していません。

脱衣室リモコン

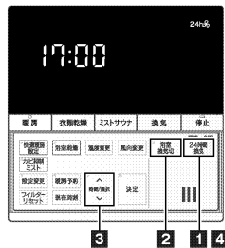

浴室リモコン

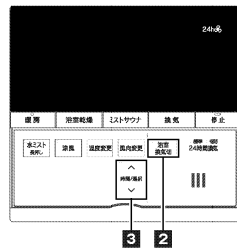

お願い

- 浴室に窓がある場合は、窓を開けてください。
窓が開いていると住居全体の換気ができなくなり、24時間換気の効果は損なわれることがあります。
また、冬期に窓を開けずに24時間換気を行うと、機器が凍結し破損するおそれがあります。

お知らせ

- 24時間換気運転中にミストサウナ・暖房運転にすると、浴室の温度が下がらないように浴室からの換気運転を停止します。
(このとき、161-R732・161-R832は、脱衣室やトイレからのみの換気となりますので、換気音が大きくなります。)
ミストサウナ・暖房運転が終了すると24時間換気運転に戻ります。
- 停電などで24時間換気が停止したときは、停電から復帰後自動復帰しますが、24時間換気ランプで運転していることを確認してください。
24時間換気が停止したままのときは、24時間換気を運転してください。
- 161-R732・161-R832はミストサウナ・暖房の運転停止から1時間経過後、自動で浴室からの24時間換気を再開します。
161-R632はミストサウナ・暖房の運転停止から1時間は低風量で換気を行い、その後通常の換気風量に戻ります。
- 外部換気スイッチが押された際など、機器の動作モードによっては、24時間換気が一時的に停止することがありますが、機器の故障ではありません。(一定時間経過後に自動復帰します。)

24時間換気「冬期」について

- 通常は「標準」でご使用ください。
冬期など肌寒さ(気流感)を感じる場合は、「冬期」でご使用ください。
「標準」から「冬期」に切り替えると、換気風量を下げた運転します。
- リモコンの残り時間表示は一時停止時間の目安を表示しています。

使いかた

1 24時間換気 を押す

- 24時間換気運転を開始します。
- 24h^{ON}が表示されます。
- 24時間換気 を押すたびに下記のように換気風量を変更できます。

標準 ↔ 冬期

- 24時間換気運転は浴室リモコンでは操作できません。
- 冬期の風量は標準より低く設定されます。



(脱衣室リモコン)

< 24時間換気運転を一時停止するときは >

2 浴室換気切 を押す

- 浴室からの換気を一時停止します。
- 24時間換気運転中のみ操作できます。
(他の運転を併用している場合は操作できません。)
- 一時停止時間は毎回1時間に設定されています。
- 161-R732・161-R832の場合、浴室からの24時間換気を一時停止しても脱衣室等からの換気は引き続き行います。

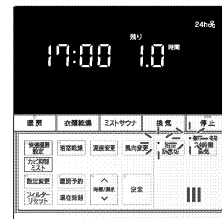

(脱衣室リモコン)

< 一時停止時間の変更は >

3 時間で設定する

スイッチ	設定時間(範囲)	設定時間(単位)
(増える) ↑	1 ~ 30分まで	1分刻み
↓	30分 ~ 1時間まで	5分刻み
(減る) ↓	1 ~ 6時間まで	0.5時間(30分)刻み

※161-R632の最大設定時間は1時間までとなります。

- 「↑」または「↓」を押し続けると、設定時間が連続して増える、または減ります。
- 一時停止を解除するときは再度「浴室換気切」を押してください。
24時間換気が再開されます。

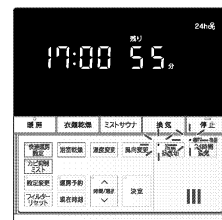

(脱衣室リモコン)

< 24時間換気運転を停止したいときは >

4 24時間換気 を3秒以上押し続ける

- 24時間換気運転が停止します。

注意



■24時間換気を長時間停止しない

居住空間の空気が汚染され、人体に影響をおよぼす原因となる場合があります。

外部換気スイッチによるトイレの換気の使いかた

トイレに外部換気スイッチを設けてある場合、外部換気スイッチにより、トイレの換気運転ができます。

※161-R732・161-R832のみの機能となります。

お願い

■外部換気スイッチは、別途工事が必要です。

<トイレの換気運転をする>

使いかた

1 外部換気スイッチを押す

- トイレの換気を行います。

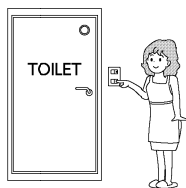

<トイレの換気運転を停止させる>

2 外部換気スイッチを再度押す

- 停止します。



これは便利 !!

遅れ停止機能により外部換気スイッチを「切」にした後、一定時間の換気運転（遅れ運転）をし、その後自動で停止することができます。（P.57参照）外部換気スイッチの遅れ停止機能

風向きの調節のしかた

脱衣室リモコン

浴室リモコン

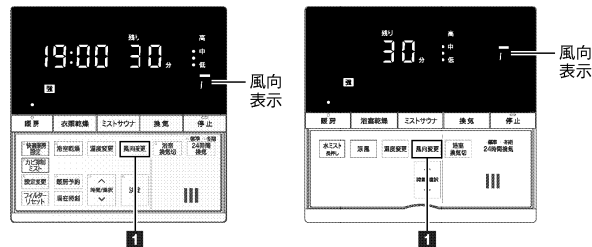

注意



- 運転中に温風吹出口（ルーバー）・ミストノズル（ミスト噴出口）・吸込口グリルなどに指や棒を入れない
けがや故障の原因になります。
- 内部でファンが高速回転しています。
- 特に小さなお子さまがいるご家庭では注意してください。

■温風吹出口（ルーバー）は、指で操作しない

リモコンで調節するとき、誤った動きの原因になることがあります。また能力が下がったり安全装置がはたらいたり、故障することがあります。

使いかた

1 風向変更 を押す

- [風向変更]を押すたびに右記のように風向きを変更できます。

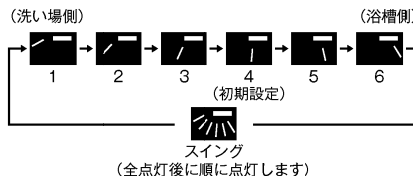

お知らせ

- ミスト・暖房・涼風・乾燥の各運転開始時は、それぞれ前回運転時に設定した風向きになります。
- 乾燥運転の「自動」・「タイマー」・「エコ」それぞれで風向きを記憶しています。
- ミストサウナ「弱」、水ミスト「弱」運転時は、風は出ませんが温風吹出口（ルーバー）は風向5固定になります。

温風吹出口（ルーバー）の各位置およびスイングの範囲

〈衣類乾燥運転〉

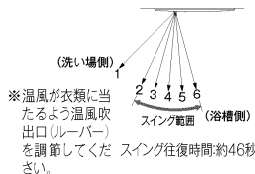

〈暖房・涼風・浴室乾燥運転〉

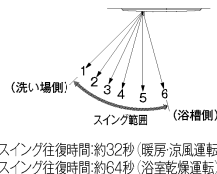

〈ミストサウナ・水ミスト運転〉

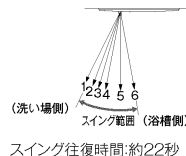

運転時間の表示について

脱衣室リモコン



<例：ミストサウナ>

浴室リモコン

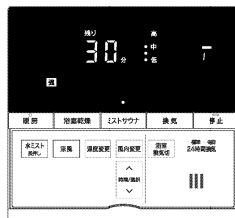

<例：ミストサウナ>

<時間の表示・カウントダウンについて>

設定時間	表示	カウントダウン
1～30分まで	分表示 例) 残り 30分	1分刻み 30→29→…→2→1
30分～1時間まで	分表示 例) 残り 30分	5分刻み 55→50→…→35→30
1～10時間まで	時間表示 例) 残り 1.5時間	0.5時間刻み 10→9.5→…→1.5→1.0
10～12時間まで	時間表示 例) 残り 12時間	1時間刻み 12→11→10

<各運転の最大設定時間と初期設定時間について>

運 転	最大設定時間	初期設定時間
ミストサウナ	1時間	30分
水ミスト	1時間	30分
暖 房	1時間(161-R632) 6時間(161-R532・161-R732・161-R832)	30分
涼 風	12時間	30分
浴室、衣類乾燥(タイマー)	8時間	2時間
換気(タイマー)	12時間	3時間
浴室換気切	1時間(161-R632) 6時間(161-R732・161-R832)	1時間

各種設定の変更 (カスタマイズ機能)

各種設定の変更は脱衣室リモコンで操作を行ってください。

使いかた

1 設定変更 で設定変更する機能を選ぶ

- 時間 / 選択ランプと設定変更ランプが点滅し、決定ランプが点灯します。
- U01～U21まで機能を設定できます。
- 詳しい内容は57～58ページの表をご覧ください。

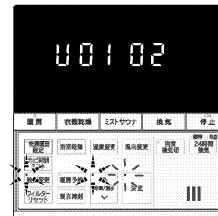

2 時間/選択 で設定項目を選ぶ

- 時間 / 選択ランプが点灯し、決定ランプは点滅を開始します。
- [↑]または[↓]を押すたびに、設定項目が変更されます。
- 引き続き他の機能を設定する場合は、1・2を行ってください。

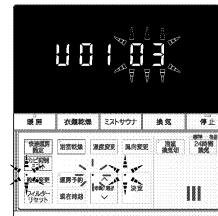

3 決定 を押す

- 設定の変更が確定し、時間 / 選択ランプは消灯し、決定ランプと設定変更ランプは点灯後に消灯します。

お知らせ

- 操作をしない状態が1分継続すると、設定を確定します。

お願い

- すべての運転を停止させた状態(24時間換気を除く)で設定してください。

お知らせ

- 各種機能を複数設定している場合、各運転が連続して動作することがあります。
例：ミストサウナ「強」(熱源機リモコンの連動機能)⇒浴室乾燥タイマー(ミスト運転後の浴室乾燥オートスタート機能)
⇒換気(浴室乾燥後の換気オートスタート機能)
- 熱源機リモコンの連動機能を使用して、予備暖房でミストサウナ「強」運転を行う場合、ミスト運転後の浴室乾燥オートスタート機能を設定していると、熱源機側でふる保温運転中でも、浴室乾燥運転を開始することがあります。
- 長押しすると、快温暖房の設定の変更になります。停止スイッチを押して変更を取り消し、再度1から設定を行ってください。

各種設定の変更 (カスタマイズ機能)

ご使用形態に応じて以下の機能の設定を変更することができます。

※停電時においても各種設定は、記憶されています。

設定時のリモコン表示	機能	内容	設定項目						
U01	音声の音量設定	音声の音量を選択できます。	00: 切 01: 小 02: 標準 (初期設定) 03: 大						
U02	ブザーの音量設定	ブザーの音量を選択できます。	00: 切 01: 小 02: 標準 (初期設定) 03: 大						
U03	音声ガイドモード	音声ガイドの発声内容を変更できます。 ※親切: 標準の音声内容に加えて、次の操作をお知らせしたり、ご注意くださいたい点をお知らせしたりします。	01: 標準 02: 親切 (初期設定)						
U04	時計の表示設定	時計表示をすることが出来ます。	0n: 表示する (初期設定) 0F: 消灯する (運転中のみ表示)						
U05	節電表示設定	省電力のために、リモコンのスイッチ操作から一定の時間が経過したときに滅光するまでの時間を選択できます。	01: 1分後 02: 10分後 (初期設定) 03: 25分後						
U06	フィルター掃除お知らせ機能	フィルター掃除のお手入れ時期をランプの点灯でお知らせすることが出来ます。 <table border="1"> <tr> <td>早め</td> <td>2~3カ月程度</td> </tr> <tr> <td>普通</td> <td>4~6カ月程度</td> </tr> <tr> <td>遅め</td> <td>8~12カ月程度</td> </tr> </table> ※各運転での使用時間を積算し、時期を見ています。 使用する運転モード、頻度によりお知らせ時期が前後します。	早め	2~3カ月程度	普通	4~6カ月程度	遅め	8~12カ月程度	00: お知らせしない 01: お知らせする (設定時間: 早め) 02: お知らせする (設定時間: 普通) 03: お知らせする (設定時間: 遅め)
早め	2~3カ月程度								
普通	4~6カ月程度								
遅め	8~12カ月程度								
U07	外部換気スイッチの遅れ停止機能 (161-R732・161-R832 のみ)	トイレにある外部換気スイッチを「切」にした後、一定時間の換気運転(遅れ運転)をし、その後自動で停止させることができます。遅れ運転時間は、1~10分の間で1分単位で選択できます。	00: 遅れ換気なし (初期設定) 01: 1分後に換気を停止 ・ ・ (1分ずつ運転時間が増加) 10: 10分後に換気を停止						
U08	衣類乾燥後の換気オートスタート機能※1	衣類乾燥の運転後、自動で換気運転を開始することができます。 換気運転時間は、「1時間」「2時間」「3時間」「自動停止」から選択できます。	00: 換気なし (初期設定) 01: 1時間の換気あり 02: 2時間の換気あり 03: 3時間の換気あり 04: 自動停止の換気あり						
U09	浴室乾燥後の換気オートスタート機能※1	浴室乾燥の運転後、自動で換気運転を開始することができます。 換気運転時間は、「1時間」「2時間」「3時間」「自動停止」から選択できます。	00: 換気なし (初期設定) 01: 1時間の換気あり 02: 2時間の換気あり 03: 3時間の換気あり 04: 自動停止の換気あり						
U10	ミスト運転後の浴室乾燥オートスタート機能※2	ミストサウナ、水ミスト運転後、自動で浴室乾燥運転を開始することができます。 ミストの停止何時間後から運転を開始するかを、「1時間後」「2時間後」「3時間後」から選択できます。 ※浴室乾燥運転は、タイマーコースでスタートします。	00: 浴室乾燥なし (初期設定) 01: 1時間後、浴室乾燥開始 02: 2時間後、浴室乾燥開始 03: 3時間後、浴室乾燥開始						

設定時のリモコン表示	機能	内容	設定項目
U11	カビ抑制ミスト後の運転	カビ抑制ミストが完了した後の浴室乾燥運転(自動)をすることが出来ます。	00: 停止 01: 浴室乾燥自動 (初期設定)
U12	低温サイン温度設定	低温サインでお知らせする浴室温度レベルを変更できます。※3	01: 温度低め 02: 標準 (初期設定) 03: 温度高め
U13	低温サイン機能	浴室内の温度が低いことを低温サインでお知らせするかどうかを設定することができます。	0n: お知らせする (初期設定) 0F: お知らせしない
U14	多湿サイン機能	浴室内の湿度が高いことを多湿サインでお知らせするかどうかを設定することができます。	0n: お知らせする (初期設定) 0F: お知らせしない
U15	カビサイン機能	カビ抑制ミスト運転をおすすめする状態になったらカビサインでお知らせするかどうかを設定することができます。	0n: お知らせする 0F: お知らせしない (初期設定)
U16	遠隔操作 (※4) 時の暖房運転時間設定 (161-R6S2 のみ)	遠隔操作で暖房運転をしたときの運転時間を、「0.5時間」「1時間」から選択できます。	01: 0.5時間 02: 1時間 (初期設定)
U16	遠隔操作時の暖房運転時間設定 (161-R532・161-R732・161-R832 のみ)	遠隔操作で暖房運転をしたときの運転時間を、「0.5時間」「1時間」「2時間」「3時間」から選択できます。	01: 0.5時間 02: 1時間 (初期設定) 03: 2時間 04: 3時間
U17	遠隔操作時の乾燥運転時間設定※5	遠隔操作で乾燥運転をしたときの運転時間を、「1時間」「2時間」「4時間」「6時間」から選択できます。	01: 1時間 02: 2時間 (初期設定) 03: 4時間 04: 6時間
U18	遠隔操作時の換気運転時間設定※5	遠隔操作で換気運転をしたときの運転時間を、「1時間」「3時間」「6時間」「12時間」から選択できます。	01: 1時間 02: 3時間 (初期設定) 03: 6時間 04: 12時間
U19	遠隔操作時の涼風運転時間設定※5	遠隔操作で涼風運転をしたときの運転時間を、「0.5時間」「1時間」「2時間」「3時間」から選択できます。	01: 0.5時間 02: 1時間 (初期設定) 03: 2時間 04: 3時間
U20	熱源機リモコンからのミストサウナ準備完了告知機能	ミストサウナ運転時に、対応する熱源機の台所リモコンからミストサウナ準備完了をお知らせする機能の有無を設定することができます。	0n: お知らせする (初期設定) 0F: お知らせしない
U21	「熱源機リモコンの予備暖房スイッチ」による運転の切替※5	熱源機の「台所リモコンの予備暖房スイッチ」での運転や「自動湯はり運転」と浴室暖房を連動設定した場合の運転を、「暖房(強)」「ミストサウナ(強)」から選択することができます。	01: 暖房(強)を運転 (初期設定) 02: ミストサウナ(強)を運転

- ※1 浴室・衣類乾燥後の換気オートスタート機能について、途中で乾燥運転を停止させたり、他の運転をした場合は換気運転は開始されません。
- ※2 ミスト運転後の浴室乾燥オートスタート機能について、途中でミスト運転を停止させたり、他の運転をした場合、およびミスト停止後に他の運転をした場合は、浴室乾燥運転は開始されません。
- ※3 ガス給湯暖房用熱源機のリモコン操作で、浴室暖房運転を浴室温度レベルにより自動で運転する場合は、運転を開始する温度の「温度低め」「標準」「温度高め」の選択は、低温サイン温度の浴室温度レベルで設定されます。(浴室暖房自動は、対応のガス給湯暖房用熱源機およびリモコンの場合のみ、設定できます。)
- ※4 アプリ・ガス給湯暖房用熱源機からの運転指示です。
- ※5 ガス給湯暖房用熱源機が対応していない場合は表示されません。

日常のお手入れ

安全にお使いいただけるように、点検とお手入れは定期的に行ってください。

△注意

- 機器やリモコンに故意にお湯や水をかけない**
思わぬ事故や故障の原因になります。
 - 機器・リモコン・ランドリーパイプに浴室用洗剤・防カビ剤・塩素系洗剤・殺虫剤・ベンジン・シンナー・アルコール・アセトンなどの洗剤・溶剤をふきかけない**
万が一、かかったときはすぐに水でぬらした布でふき取ってください。さび、故障の原因になります。また、機器の樹脂部分に付着した洗剤などを放置するとひび割れ、変色などの原因になります。
 - 煙が出るタイプの防カビ剤の使用は控える。使用する場合には、機器全体をビニール等で覆い、機器内に防カビ剤が入らないようにする**
機器内部には銅・しんちゅう・アルミ製部品を使用しており、防カビ剤に含まれる成分と反応して、機器内部の部品の故障・さびの原因になります。
 - 機器などの掃除をするときは、足元に十分に注意する**
転倒やけがの原因になります。
 - すべりやすい履物をはいたり、不安定な踏み台を使用しないでください。
 - 浴槽の縁やフタの上にはのらないでください。
-
- お手入れ前には必ず運転を停止する**
やけどやけがのおそれがあります。
 - 手袋などで指先を保護してください。
 - 機器が冷えていることを確認してください。
 - 循環ファンが止まり温風が出なくなったことを確認してください。

お願い

- みがき粉・化学ぞうきん・ガラスクリーナー・タワシなどの固いものなどは絶対に使用しないでください。樹脂部の割れ、傷、変形および変色の原因になります。
- もし、煙が出るタイプの防カビ剤を使用するときは機器内部に防カビ剤が入らないようする。(実施の例を参照してください)

実施の例

- ①浴室内を乾かす。
 - ②機器の運転を停止する。(※1)
 - ③大きめのビニール袋でフロントパネル全体を覆い、天井にテープで固定する。
 - ④防カビ剤をセットし、くん煙する。
 - ⑤2時間以上放置後、ビニール袋を取りはずす。
 - ⑥防カビ剤の取扱説明書に記載されている方法にしたがって換気をおこなう。
- (※1) 161-R632、161-R732、161-R832のみ
24時間換気運転をボタン長押しで停止し、作業後に必ず運転を再開してください。
[P.51、52ページ]

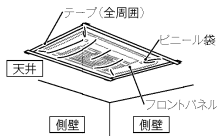

お知らせ

- エアフィルターにゴミやほこりがたまると、風量が減り、暖房や乾燥効果が低下したり、運転音が大きくなる場合があります。

リモコンのお手入れ (汚れたらそのつど)

からぶきする

- 汚れがひどいときは、やわらかい布に水で薄めた台所用中性洗剤をつけてふき取った後、水を含んだ布で軽くふき取ってください。

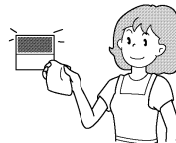

フロントパネルのお手入れ (汚れたらそのつど)

運転停止中に、やわらかい布をぬるま湯でぬらして、よくしぼってからフロントパネルをふく

<人感センサー>

人感センサーを強く押ししたり、こすったりしないでください。お手入れの際はやわらかい布でふいてください。変形や傷により、正確に作動しない原因になる場合があります。

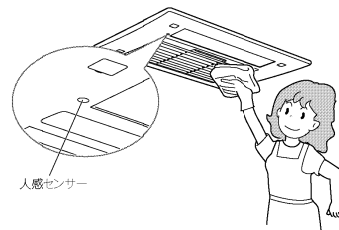

日常のお手入れ

エアフィルターのお手入れ

フィルター掃除お知らせ機能について

- 使用する運転モード、頻度に応じたタイミングでエアフィルターのお手入れ時期をお知らせします。
- フィルター表示が点灯したらエアフィルターのお手入れをおこなってください。

お知らせ

- 各運転での使用時間を積算し、本体のエアフィルターのお手入れ時期をお知らせする機能です。エアフィルターが詰まっている状態を感知するものではありません。
- 機能の設定の変更についてはP57ページフィルター掃除お知らせ機能をご覧ください。



(脱衣室リモコン)

フィルター表示

<フィルター表示が点灯したら>

1 運転停止中に、

エアフィルターを取り外す

- エアフィルター中央凹部に指をかけ、右図の矢印の方向へ外してください。



お願い

- エアフィルターの裏側に水がたまっていることがありますので、注意してください。
- 網の部分に無理な力を加えないでください。強く押さえると、網が破損する場合があります。
- すべりやすい履物をはいたり、不安定な踏み台を使用しないでください。
- 浴槽の縁やフタの上にはのらないでください。

2 エアフィルターを

掃除機などで掃除する

- 掃除機のブラシなどを使ってほこりを吸い取ってください。また、特にひどい汚れが付着しているときは、エアフィルターを薄めた台所用中性洗剤で洗った後、十分に乾かしてください。

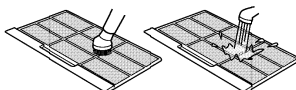

△注意



- ドライヤーによる乾燥は絶対にしないでください。エアフィルターの反り、変形の原因になります。

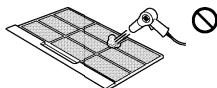

3 エアフィルターを取り付ける

- エアフィルターはゆっくり、カチッと音がするまで挿入してください。



お願い

- 水洗いをしたときは、水気をよくきってから十分に乾かした後、取り付けてください。

△注意



- エアフィルターを外したままでも運転しない故障の原因になります。

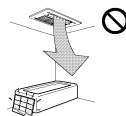

<フィルター表示を消したいとき>

1 お手入れした後、 運転を停止した状態で、

フィルターリセットを押す

- フィルター表示が消灯し、これまでの運転積算時間がリセットされます。

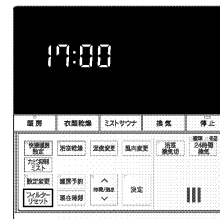

(脱衣室リモコン)

お知らせ

- フィルター表示の点灯がない状態でエアフィルターの掃除をされた場合は、掃除後に運転積算時間のリセットをしてください。フィルター表示が4回減し、リセットされたことを合図します。リセットをしない場合、掃除後すぐにフィルター表示が点灯することがあります。

長期間機器を使わないときは (水抜き機能)

冬期に配管内の水がたまった状態で凍結すると、機器が破損するおそれがあります。
長期間機器を使用しない場合は、配管内の水抜きを行ってください。

脱衣室リモコン

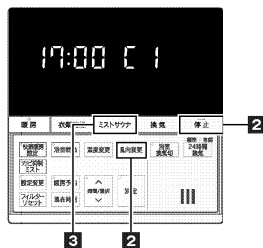

浴室リモコン

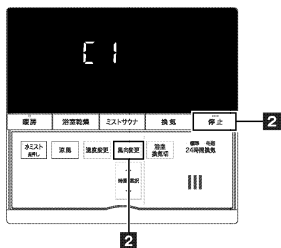

お願い

- 運転直後は、配管内のお湯が高温になっていますので、十分に冷えてから水抜きの操作をしてください。
- 浴室内に衣類などが干されていないことを確認してください。

<運転はすべて停止してください>

使いかた

1 水道メーター近くにある止水栓を閉じる

- 住戸全体の水がなくなります。

お知らせ

- 止水栓を開けたまま水抜き操作を行いますと、ミストノズル（ミスト噴出口）からミストが噴霧されます。

2 風向変更 と 停止 を

同時に 2 秒以上押し続ける

- [1] を表示し、水抜きの準備状態になります。

お知らせ

- 温風吹出口（ルーバー）が開き、垂直な位置で停止します。



(脱衣室リモコン)

3 脱衣室リモコンの [ミストサウナ] を押し、5 分以上放置する

- [2] を表示し、水抜きを開始します。

- 5 分経過すると、リモコンの表示が消え、水抜きが終了します。

お願い

- 浴室の外で操作してください。

お知らせ

- 機器のミストノズル（ミスト噴出口）からお湯（水）が落下することがありますのでご注意ください。

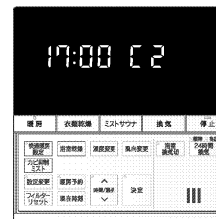

(脱衣室リモコン)

4 機器につながっている宅内の電源ブレーカーを「OFF」にする

- 機器が停止していることを確認してから、電源ブレーカーを「OFF」にしてください。

お願い

- ぬれた手でさわらないでください。
- 熱源機の取扱説明書も併せてご確認ください。
- 熱源機の電源プラグを抜いてください。
- 閉じていた止水栓を開けてください。
- 再使用するときには「P.65」をご覧ください。

長期間機器を使わなかった後、再使用するときは

長期間、機器を使わなかった後(入居直後、断水後、長期の旅行などは)、配管内の滞留していた水を排水してください。

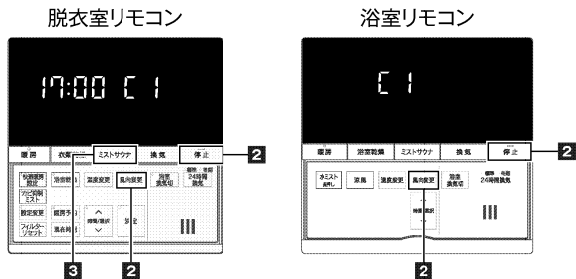

- お願い**
- 「長期間機器を使わないときは」(P.63)の操作を行った場合は、下記の操作を行ってください。
 - ①水道の止水栓が開いているか確認してください。
 - ②機器につながっている宅内の電源ブレーカーを「ON」にしてください。
 - ③熱源機の電源プラグを「ON」にしてください。
 - 浴室内に衣類などが干されていないことを確認してください。

<運転はすべて停止してください>

使いかた

1 脱衣室や浴室の給水栓から、しばらくの間水を流す

お知らせ

- 断水後などには濡り水などが出る場合がありますが、きれいな水が出ることを確認してください。

2 風向変更 と 停止 を同時に 2 秒以上押し続ける

- [1] を表示し、排水の準備状態になります。

お知らせ

- 温風吹出口(ルーバー)が開き、垂直な位置で停止します。



(脱衣室リモコン)

3 脱衣室リモコンの [ミストサウナ] を押し、5 分以上放置する

- [2] を表示し、ミスト噴霧が開始されます。配管内の滞留していた水がミストノズルから排出されます。

- 5 分経過すると、リモコンの表示が消え、排水が終了します。

- お願い**
- 浴室の外で操作してください。
 - 押した直後、ミストが噴霧されるため浴室の扉を開けてください。

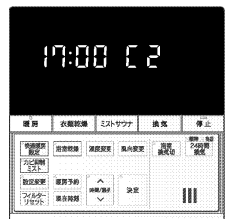

(脱衣室リモコン)

4 浴室乾燥もしくは換気運転を行う

- お願い**
- 排水終了後は浴室内の湿気を排出するために、浴室乾燥もしくは換気運転を行ってください。

よくあるご質問 (Q&A)

Q. 温風が出ない

暖房スイッチを押してもすぐに温風が出ない

- A. 冷風防止機能により、機器内が暖まるまで風が出ないしくみになっています。そのまましばらくお待ちください。
(暖房スイッチを押してから、2~3分後に温風が出てきます。)

衣類/浴室乾燥でエココースを選択すると他のコースに比べて風が暖かくない

- A. 温風と送風を組み合わせることで、ランニングコストを抑えるコースです。異常ではありません。

Q. ミストが出ない

ミストサウナスイッチを押してもすぐにミストが出ない

- A. 冷ミスト防止機能により、浴室内がじゅうぶんに暖まるまでミストが出ないしくみになっています。そのまましばらくお待ちください。

Q. フィルター表示が点灯した

フィルター表示の消し方が分からない

- A. リセット操作が必要になります。
フィルターリセットスイッチを押してください。
エアフィルターの掃除方法は 61ページを参照してください。

Q. 運転音が大きい

以前より運転音が大きくなった

- A. エアフィルターのほこり詰まりが考えられます。
61ページを参照しフィルターを掃除してください。
A. 排気口のほこり詰まりが考えられます。お買い上げの販売店、またはもよりの大阪ガスへご連絡してください。



ミストサウナ、暖房、乾燥運転時に「ピシッ」ときしむような音がする

- A. 温度変化にともない機器内の樹脂部品が膨張・収縮し、こすれることで発生する音です。異常ではありません。

その他のご質問は次のページへ

故障かな？と思ったら

故障かな？と思ってもよく調べてみると故障でない場合もあります。修理を依頼する前に、もう一度次の点をお調べください。

お願い
このほかに異常があるときや、おわかりにならないときは、お買い上げの販売店、またはもよりの大阪ガスへご連絡ください。

状況・現象	原因	処置
リモコンの残り時間表示部に残り時間および「-」以外の表示が出ている	異常表示。 熱源機の故障または湯水異常。	「リモコンにこんな表示が出たら」を参照して処置してください。(74ページ) 熱源機の取扱説明書に従ってチェックしてください。それでも直らないときはお買い上げの販売店、またはもよりの大阪ガスへご連絡ください。
低温サインが点灯	浴室の温度が低い。	機器の故障ではありません。(20ページ) ミストサウナ運転や暖房運転を行い、浴室の温度が上がると、低温サインは消灯します。また低温サインが点灯しないように設定を変更できます。(58ページ 低温サイン機能)
多湿サインが点灯	浴室の湿度が高い。	機器の故障ではありません。(20ページ) 浴室乾燥運転や換気運転を行い、浴室の湿度が下がると多湿サインは消灯します。また多湿サインが点灯しないように設定を変更できます。(58ページ 多湿サイン機能)
風量が少ない 温風は出るが風が弱い。 ファンからバサバサ音がする。	エアフィルターの目詰まりか、またはエアフィルターに水滴が付着している。	エアフィルターの清掃をしてください。(61ページ) 水滴を除去してください。
浴室が暖まらない (温風が出ない) ミストサウナ、暖房、乾燥スイッチを押しても動作させても温風が出ない。	機器の異常。 熱源機の異常。	そのまましばらく待ってください。(ミストサウナ、暖房スイッチを押してから、2~3分後に温風が出てきます。) 修理が必要です。お買い上げの販売店、またはもよりの大阪ガスへご連絡ください。 熱源機の取扱説明書に従ってチェックしてください。それでも直らないときはお買い上げの販売店、またはもよりの大阪ガスへご連絡ください。
突然温風が出てきた	ミスト運転後の浴室乾燥オートスタート機能がセットされている。 快適暖房設定が有効になっており、有効時間内の自動暖房が作動した。	機器の故障ではありません。 ミスト運転後の浴室乾燥オートスタート機能を設定しなおしてください。(57ページ) 機器の故障ではありません。 不要であれば、快適暖房設定を解除するか、有効時間内の自動暖房運転設定を「設定しない」にしてください。(40ページ)

リモコンでいい

温風吹出口(ルーバー)からの風について

故障かな？と思ったら

温風吹出口(パネル)から風が強い

温度が低い

換気が弱い

状況・現象	原因	処置
風向・風量が勝手に変わる	快適暖房設定が有効になっており、入室時の風向・風量自動切替が作動した。	機器の故障ではありません。 不要であれば、快適暖房設定を解除するか、入室時の風向・風量自動切替設定を無効にしてください。 (P.40参照)
快適暖房設定を有効にしても、風向が変わらない	1人目の方が浴室から退室してすぐに入室した場合、風向が変わらない場合があります。	1人目の方が退室した後、浴室の扉を閉めた状態で約7分後以降に入室すれば、風向は変わります。それでも変わらない場合は、お買い上げの販売店、またはもよりの大阪ガスへご連絡ください。
浴室が暖まらない 温風は出ているが風が弱い。	エアフィルターのほこり詰まり。	エアフィルターの清掃をしてください。 (P.61参照)
暖房運転をしても浴室が暖まらない 温風は正常に出ている。	浴室のドア(給気口)・窓が開いている。 「弱」または「セーブ」設定になっているか設定温度が低いか、快適暖房設定が有効になっている。	ドア(給気口)・窓を閉めてください。 「強」設定にし、設定温度を上げてください。快適暖房設定を解除してください。
浴室から24時間換気ができない 換気されない。換気風量が少ない。 ※161-R632・161-R732・161-R832のみ	ミストサウナ・水ミスト・暖房を運転している。 浴室換気切が設定されている。	機器の故障ではありません。 (ミストサウナ・水ミスト・暖房の運転中、浴室換気切設定中は24時間換気は行いません。)
	ミストサウナ・暖房の運転停止から1時間経過後、自動で浴室からの24時間換気を再開します。 161-R632はミストサウナ・暖房の運転停止から1時間は低風量で換気を行い、その後通常の換気風量に戻ります。)	機器の故障ではありません。 (161-R732・161-R832はミストサウナ・暖房の運転停止から1時間経過後、自動で浴室からの24時間換気を再開します。)
換気をしても浴室が乾かない	換気運転で浴室を乾燥しようとする長時間必要となす、十分に乾かない場合があります。	機器の故障ではありません。 浴室乾燥運転をしてください。
24時間換気が勝手に止まる ※161-R632・161-R732・161-R832のみ	快適暖房設定が有効になっており、入室を検知して浴室からの24時間換気を一時停止した。	機器の故障ではありません。 不要であれば、快適暖房設定を解除するか、入室時の24時間換気一時停止設定を無効にしてください。 (P.40参照)
	暖房予約が設定されており、予約した暖房運転が始まった。	機器の故障ではありません。
快適暖房設定を有効にしても、入室時に24時間換気が止まらない ※161-R632・161-R732・161-R832のみ	入室時点で24時間換気以外の運転をしている。	機器の故障ではありません。 浴室換気切スイッチを押して浴室からの換気を一時停止してください。

ミストサウナ

状況・現象	原因	処置
ミストサウナの温度が低い	浴室が冷えているとミストが冷たく感じることがある。 温水温度が設定温度まで上がっていない。 他の温水端末器(床暖房など)と同時に使用している。	そのまましばらく運転してください。ミストサウナ準備完了表示が点灯したことを確認してください。 そのまましばらく運転してください。 温風温度が上がりにくくなるため、同時の使用をできるだけ避けてください。
ミストの噴霧量が少ない	他の場所で水(お湯)を同時に使用している。(水圧の変化) 使用状況や浴室の温度、風向き等により噴霧量が変化する場合がある。	水圧が上がりにくくなるため、同時の使用をできるだけ避けてください。 機器の故障ではありません。
浴室が暖まらない	広い浴室や大きな窓がある場合、また冷え込みの厳しいときは、暖まるまで時間がかかる場合がある。	そのまましばらく運転してください。
ミストサウナ準備完了表示がつかない (表示がつくのが遅い)	ミストサウナ「弱」運転をしている。 浴室のドア(給気口)・窓が開いている。	そのまましばらく運転してください。 機器の故障ではありません。 ミストサウナ「強」で運転してください。 ドア(給気口)・窓を閉めてください。
ミストサウナ準備完了表示が点灯した後に入浴したが寒い	個人差があるため寒く感じる場合がある。	機器の故障ではありません。 温度スイッチを押して、温度設定を上げてください。
ミストが噴霧しない	ミスト噴霧の準備時間。 止水栓が閉じている。 機器の異常。 熱源機の異常。	ミスト噴霧するまでに浴室の温度およびミスト温度をある程度上昇させるため1～5分程度かかります。そのまましばらく運転してください。 止水栓を開けてください。 修理が必要です。お買い上げの販売店、またはもよりの大阪ガスへご連絡ください。 熱源機の取扱説明書に従ってチェックしてください。それでも直らないときはお買い上げの販売店、またはもよりの大阪ガスへご連絡ください。
運転中に「シュー」と音がする	機器内を水が流れる音。	機器の故障ではありません。
ミストサウナ運転中に水滴が落ちる	長時間ミストサウナ運転をした場合、フロントパネル、温風吹出口(ルーバー)、浴室天井に付着した水滴が落ちる場合がある。	機器の故障ではありません。
暖房・乾燥運転の際にミストノズルから水滴が滴下する	機器内の温度上昇でミストサウナの配管に残った水が膨張して滴下している。	機器の故障ではありません。

故障かな？と思ったら

状況・現象	原因	処置
リモコンの残り時間表示部に「-」の表示が出ている	自動・エココース時は残り時間が確定するまで「-」表示が出る。残り時間が表示されるまでに時間がかかる場合がある。	機器の故障ではありません。 (☎ 46 ページ)
浴室が乾かない 浴室の一部(床)が乾かない。	浴室の角等乾きにくい場所は完全に乾燥しない場合がある。	機器の故障ではありません。 (☎ 43 ~ 48 ページ)
衣類が乾かない	衣類の種類や量、脱水状態、浴室の種類や大きさ、気温や湿度、干し方、風向きによって、十分に乾燥しない場合がある。	機器の故障ではありません。 (☎ 43 ~ 48 ページ)
乾燥時間が以前より長い 温風は出ているが風が弱い。	エアフィルターのほこり詰まり。	定期的なエアフィルターの清掃をしてください。(☎ 61 ページ)
乾燥時間が以前より長い 温風は正常に出ている。	浴室のドア・窓・浴槽のフタが開いている。 給気口が閉まっている。	ドア・窓・浴槽のフタを閉めてください。 給気口を開けてください。 (☎ 43 ~ 48 ページ)
	洗濯物に温風が当たっていない。	温風吹出口(ルーバー)の風向きを調節してください。(☎ 54 ページ)
	洗濯物の量が多い。	洗濯物に温風が当たる程度の量に調整してください。(☎ 47 ページ)
	衣類乾燥前に浴室がぬれている。 または気温が低い。	機器の故障ではありません。
衣類乾燥自動コースの残り時間が実際の運転が終わるまでの時間と異なることがある	衣類乾燥自動コースの残り時間は、運転中の湿度を元に予測して表示している。	機器の故障ではありません。

乾燥ユニット

状況・現象	原因	処置
換気や涼風の音が大きい	屋外の風が強いと風量を保つために音が大きくなることもある。 トイレや脱衣室の吸気口、屋外の排気口のほこり詰まり。	一時的なもので異常ではありません。 機器の故障ではありません。 定期的な清掃をおすすめします。
運転切替時、しばらくしてから「ピシッ」「バキッ」と音がする	温度変化にともなう熱膨張・収縮。	一時的なもので異常ではありません。
ミストサウナ運転時に「コンン」と音がする	ミスト電磁弁の開閉音。	機器の故障ではありません。
ミストサウナ運転停止後に「ブーン」と音がする	ミスト回路の水漏れ検査時に給水電磁弁が一定時間動作するため。	一時的なもので異常ではありません。
運転音が大きい	エアフィルターのほこり詰まり、機器内部へのほこり詰まり。	定期的なエアフィルターの清掃をしてください。(☎ 61 ページ)
運転時に「バサバサ」と音がする	エアフィルターに水滴やほこりが付着している。	付着している水滴やほこりを取り除いてください。
温風吹出口(ルーバー)の開き具合によって運転音が変わる	温風吹出口(ルーバー)の位置によって風の流れが変わるため。	機器の故障ではありません。
温風吹出口(ルーバー)が閉じるときに「コトコトン」と音がする	温風吹出口(ルーバー)が閉じるときの温風吹出口(ルーバー)位置確認。	機器の故障ではありません。
運転開始時や運転切替時や停止後に「コンン」と音がする ※161-R532・161-R632のみ	機器内部の風路切替時のダンパー開閉音。	機器の故障ではありません。
上記以外の運転時異常音がする	締付部のゆるみ。 ファンモーターの振動。 機器内部へのほこり詰まり。	点検・修理が必要です。お買い上げの販売店、またはもよりの大阪ガスへご連絡ください。
	エアフィルターのガタツキ。	エアフィルターをしっかりと挿入してください。
停止中なのに動作音がする	流量制御弁や風路切替時のダンパーの固着防止運転。	機器の故障ではありません。

ユニット音

故障かな？と思ったら

状況・現象	原因	処置
水滴が落ちる 機器本体から水滴が落ちる。 また色のついた水滴が落ちる。	浴室内に結露しているときや入浴中に換気運転をしたとき、機器本体に付着している水滴が落ちる場合がある。また入浴剤をご使用の場合は入浴剤の混ざった浴槽水が蒸発し、結露したり色のついた水滴が落ちる場合がある。	水滴をふき取ってください。 また入浴中は換気運転を停止してください。
運転中のおいや乾燥運転後の衣類のおいが気になる	浴室内や機器が暖まることによりおいが出る場合がある。また、洗濯物が生乾きになっている場合や浴室に長時間放置した場合に、においがつく場合がある。	早めに取り出してください。 機器の故障ではありません。
換気の排気口から白い湯気が見えたりしずくが落ちる	浴室の温かい湿気が冷やされて白く見えたり結露することがある。	機器の故障ではありません。
エアフィルターの掃除をした後にフィルター表示が点灯する	フィルター表示は機器の運転時間の積算で報知タイミングを見るため、任意のタイミングで掃除をされた場合、エアフィルターの掃除後にランプが点灯することがある。	機器の故障ではありません。 フィルター表示のリセット操作を行ってください。(P.62)
エアフィルターが詰まっていないのにフィルター表示が点灯する	フィルター表示は定期的なお手入れ時期をお知らせするための報知機能であり、エアフィルターの詰まりを検知するものではない。	機器の故障ではありません。 フィルター表示のリセット操作を行ってください。(P.62)
浴室の温度が低いのに低温サインが点灯しない	機器内の温度センサーで浴室内の温度を検知する機能であり、浴室の温度を直接検知するものではない。	機器の故障ではありません。 低温サインが点灯する浴室温度レベルを温度高めに設定してください。(P.58 低温サイン温度設定)
浴室の湿度が高いのに多湿サインが点灯しない	機器内の湿度センサーで浴室内の湿度を検知する機能であり、浴室の湿度を直接検知するものではない。	機器の故障ではありません。 入浴時間や外気の影響などにより、多湿サインが点灯しない場合があります。
有効時間内の自動暖房が作動しない	浴室の温度が設定されている浴室の温度レベルより高い場合は作動しない。	機器の故障ではありません。
カビが生えてきたのにカビサインが点灯しない	機器内の温度センサーで浴室内の温度を検知し、カビの成長を推測する機能であり、カビの成長を直接検知するものではない。	機器の故障ではありません。 カビが生えてきた場合は、カビ抑制剤を散布してください。 (P.29)
カビが生えていないのにカビサインが点灯する		

リモコンにこんな表示が出たら

この機器には、安全装置が作動したときのお知らせ機能がついています。使用中に機器が停止したら、安全装置が作動していないか調べてください。

<リモコン表示部にエラーをお知らせします>

安全装置が作動したときの表示	安全装置	原因	処置方法	
04 点滅	熱源機異常	熱源機の漏水異常	熱源機の取扱説明書を読んで給水してください。	
16 点滅	室温高温異常 暖房水低温異常 ミスト高温/低温異常	●使用中に10分間室温が規定温度を超えた ●電気系統の故障	修理が必要です。 お買い上げの販売店、またはもよりの大阪ガスへご連絡ください。	
31 点滅	室温サーミスタ断線・短絡	電気系統の故障		
32 点滅	浴暖湯温サーミスタ断線・短絡			
34 点滅	ミストサーミスタ断線・短絡			
36 点滅	湿度センサー断線・短絡			
37 点滅	液液湯温サーミスタ断線・短絡			
40 点滅	人感センサー検知異常			
54 点滅※1	風路切替ダンパー異常			風路切替ダンパー異常
55 点滅	ルーバー閉検知異常			電気系統の故障
58 点滅	流量制御弁開故障			暖房水通路部の故障
59 点滅	ミスト熱交換器内部漏れ		ミスト、水通路部の故障	
62 点滅	循環ファン回転数異常	電気系統の故障		
68 点滅※2	換気ファン回転数異常			
70 点滅	電源パルス異常			
74 点滅	脱衣室リモコン通信異常			
75 点滅	浴室リモコン通信異常	熱源機側の故障		
96 点滅	熱源機異常			

※1 161-R532・131-R632のみ

※2 161-R732・131-R832のみ

長期使用製品安全表示制度に関するお願い

長期使用製品安全表示制度について

- 長期使用製品安全表示制度とは「経年劣化による重大事故発生率は高くはないものの、その残存台数が多く長期間使用されることが多いために、重大事故が一定程度発生している消費生活用製品について、製造・輸入業者が、経年劣化によるリスクの注意喚起をする表示をし、消費者に適切な行動を促す制度」です。
- 本機器は長期使用製品安全表示制度で指定された対象製品です。

機器への表示について

- 長期使用製品安全表示制度の対象製品は、機器本体と付属のリモコンに製造年・設計上の標準使用期間および長期使用時の注意喚起文を表示することになっています。機器のフロントパネルおよびリモコンの上面に下記項目が表示されていますので、確認してください。
※お客さまご自身でラベルをはがさないでください。

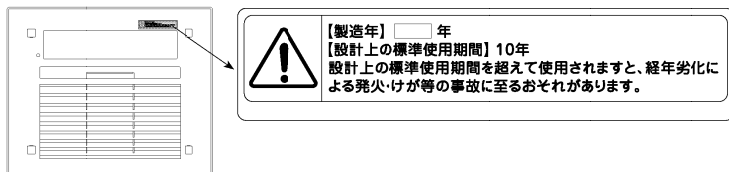

脱衣室リモコン

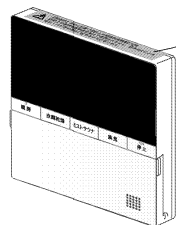

設計上の標準使用期間について

- この機器は、設計上の標準使用期間[※]を10年と算定しております。
※設計上の標準使用期間とは、標準的な使用条件（下記の「設計上の標準使用期間の算定根拠について」を参照）で適切な取扱いで使用し、適切な維持管理が行われた場合に、安全上支障なく使用することができる標準的な期間として設計上設定される期間で、機器ごとに設定されるものです。保証書にある無償修理期間とは異なるものですのでご注意ください。

設計上の標準使用期間の算定根拠について

- この機器の設計上の標準使用期間は、製造年を開始時期とし、一般社団法人日本ガス石油機器工業会が定める使用条件に従って以下の標準使用条件を想定して耐久試験を行い、経年劣化により安全上支障が生ずるおそれが著しく少ないことを確認した時期を終了時期として設定しています。

標準使用条件

家族構成		4人世帯	
環境条件	電圧	100V	
	周波数	50Hz - 60Hz	
	温度	20℃	
	湿度	65% RH	
設置条件		標準設置	
負荷条件		定格負荷	
想定時間	1年の使用時間	暖房時間	181時間/年
		乾燥時間	325時間/年
		涼風時間	120時間/年
		換気時間	1460時間/年

注：24時間換気（常時換気）機能ありの機器は、換気時間を8760時間/年とする
注：ミストサウナ運転は暖房時間に含む

- ※使用頻度、使用環境、設置条件が上記標準的な使用条件と異なる場合、または本来の目的以外の方法で使用された場合は、記載の設定標準使用期間よりも短い期間で経年劣化が起きる可能性があります。
- ※設計上の標準使用期間は、製品を保証する期間ではありません。

アフターサービス

●サービスのお申し込み

「よくあるご質問 (Q&A)」「故障かな?と思ったら」(P.67 ~ 73 ページ)の項を見て、もう一度ご確認ください。

警告

確認のうえ、それでも不具合がある場合、あるいはご不明な場合はご自分で修理なさらないで買い上げの販売店、またはもよりの大阪ガスにご連絡ください。
そのままご使用になりますと、機器の故障や感電・火災の原因になります。

なお、ご連絡いただくときは、次のことをお知らせください。

- (1) 品名…ミストサウナ機能付き浴室暖房乾燥機
- (2) 型番…例) 161-R632 型 (下図参照)
- (3) 現象の状況 (できるだけ詳しく)
- (4) お名前・ご住所・電話番号・道順
- (5) お買い上げ日…保証登録カード、または領収証などに記載のある日付



脱衣室リモコン

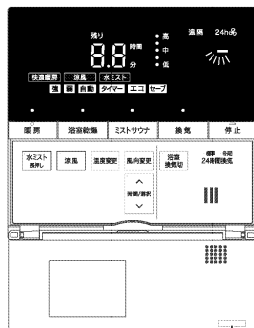

浴室リモコン

●保証について

この取扱説明書には、保証書がついています。保証登録カード、または領収証などに「販売店、お買い上げ日など」が記入されていることを確認してください。

- 保証期間中は
保証書に記載のように、機器の故障については一定期間一定条件のもとに修理いたします。詳しくは、保証書をご覧ください。保証書を紛失されますと、保証期間中であっても修理費をいただくことがありますので大切に保管してください。
- 保証期間経過後の機器の故障修理について
お買い上げの販売店、またはもよりの大阪ガスにご相談ください。修理によって機能が維持できる場合は、お客さまのご要望により有料修理いたします。
- BL 認定品は「優良住宅部品」「現症保証・賠償責任保険付」です。
- 一般財団法人ベターリビングお客様相談室の電話番号は「03-5211-0680」です。

●補修用性能部品の保有期間について

●補修用性能部品の保有期間は、当製品の製造打切後 10 年間となっています。なお、補修用性能部品とは、その製品の性能を維持するために必要な部品です。
ただし、保有期間経過後であっても補修用性能部品の在庫がある場合は有料修理いたします。

●熱源機との接続について

ガス温水システムは、給湯暖房機または、暖房専用熱源機と端末機器を組合わせてご使用いただくことにより、システムとして十分な性能が得られます。
大阪ガス指定品間以外の機器を接続された場合は、十分なシステム性能が確保されないおそれがあります。また当社が行う保証の対象外となりますのでご注意ください。

リモコンの初期設定一覧

運転	コース	風向	温度	設定時間
ミストサウナ	強	4	高 ●中 ●低	30分
	弱	—	高 ●中 ●低	30分
水ミスト	強	4	—	30分
	弱	—	—	30分
カビ抑制ミスト	—	—	—	—
暖房	強・弱・セーブ	4	高 ●中 ●低	30分
涼風	強・弱	4	—	30分
浴室乾燥	自動	4	—	—
	タイマー	4	—	2時間
	エコ	4	—	—
衣類乾燥	自動	4	—	—
	タイマー	4	—	2時間
	エコ	4	—	—
換気	161-R532	自動	—	—
		強・弱	—	3時間
	161-R632 161-R732 161-R832	自動	—	—
		タイマー	—	3時間
浴室換気切 (161-R532 以外)	—	—	—	1時間

※機器の電源が遮断されると、上記の設定が初期設定 (工場出荷時) に戻ります。
設定を変更されている場合は再度設定しなおしてください。

仕様

項	目	仕 様					
品	名	161-R532	161-R632	161-R732	161-R832		
設 置 様 式		浴室天井埋め込み設置					
浴 室 適 室 サ イ ズ		1.5坪以下のユニットバス					
外形寸法 (フロントパネル)		高さ 21 × 幅 600 × 奥行 490 (mm)					
質 量		10kg		13kg			
乾 燥 方 式		温風循環吹き出し方式					
源		暖房：暖房用温水 (60 ~ 80℃、2 ℓ / 分) ミストサウナ：暖房用温水 (80℃、3.3 ℓ / 分)					
電 源		AC100V 50-60Hz					
接 続	電 気	100V3芯 (アース1芯)					
	通 信 線	24V2芯					
	温 水	CHジョイント 10A 接続					
	給 水	G 1 / 2 B ねじ接続					
排 気	φ 100						
衣 類 乾 燥	自動	吹き出し 6.0m ³ /分 換気 1.67m ³ /分	吹き出し 6.0m ³ /分 換気 2.5m ³ /分	吹き出し 6.0m ³ /分 換気 3.33m ³ /分			
	タイマー	吹き出し 6.0m ³ /分 換気 1.67m ³ /分	吹き出し 6.0m ³ /分 換気 2.5m ³ /分	吹き出し 6.0m ³ /分 換気 3.33m ³ /分			
	エコ	送風	吹き出し 5.1m ³ /分 換気 1.33m ³ /分	吹き出し 5.1m ³ /分 換気 2.0m ³ /分	吹き出し 5.1m ³ /分 換気 2.67m ³ /分		
		温風	吹き出し 5.1m ³ /分 換気 1.33m ³ /分	吹き出し 5.1m ³ /分 換気 2.0m ³ /分	吹き出し 5.1m ³ /分 換気 2.67m ³ /分		
	浴 室 乾 燥	自動	吹き出し 5.5m ³ /分 換気 1.33m ³ /分	吹き出し 5.5m ³ /分 換気 2.0m ³ /分	吹き出し 5.5m ³ /分 換気 2.67m ³ /分		
		タイマー	吹き出し 5.5m ³ /分 換気 1.33m ³ /分	吹き出し 5.5m ³ /分 換気 2.0m ³ /分	吹き出し 5.5m ³ /分 換気 2.67m ³ /分		
		エコ	送風	吹き出し 5.1m ³ /分 換気 1.33m ³ /分	吹き出し 5.1m ³ /分 換気 2.0m ³ /分	吹き出し 5.1m ³ /分 換気 2.67m ³ /分	
			温風	吹き出し 5.1m ³ /分 換気 1.33m ³ /分	吹き出し 5.1m ³ /分 換気 2.0m ³ /分	吹き出し 5.1m ³ /分 換気 2.67m ³ /分	
	暖 房	強	吹き出し 6.0m ³ /分				
		弱	吹き出し 3.5m ³ /分				
		セーブ	吹き出し 6.0m ³ /分				
	快 速 暖 房	吹き出し 6.0m ³ /分					
ミストサウナ	強	吹き出し 4.4m ³ /分					
	弱	—					
水ミスト	強	吹き出し 4.4m ³ /分					
	弱	—					
カビ抑制ミスト	吹き出し 7.2m ³ /分						
涼 風	強	吹き出し 5.1m ³ /分 換気 1.17m ³ /分	吹き出し 5.1m ³ /分 換気 1.67m ³ /分	吹き出し 5.1m ³ /分 換気 2.42m ³ /分			
	弱	吹き出し 4.4m ³ /分 換気 1.17m ³ /分	吹き出し 4.4m ³ /分 換気 1.67m ³ /分	吹き出し 4.4m ³ /分 換気 2.42m ³ /分			
換 気	自動	1.5m ³ /分	1.5m ³ /分	2.25m ³ /分	3.0m ³ /分		
	強	1.5m ³ /分	—	—	—		
	弱	1.0m ³ /分	—	—	—		
	タイマー	—	1.5m ³ /分	2.25m ³ /分	3.0m ³ /分		
24 時 間 換 気	—	30、40、50、60、70、80m ³ /時	30、40、50、60、80、100m ³ /時	50、60、80、100、120、145m ³ /時			

項	目	仕 様				
品	名	161-R532	161-R632	161-R732	161-R832	
騒 音 50-60Hz ※	衣 類 乾 燥	自動	48dB (A)			
		タイマー	48dB (A)			
		エコ	送風	45dB (A)		
			温風	44dB (A)		
		浴 室 乾 燥	自動	45dB (A)		
			タイマー	45dB (A)		
	エコ		送風	45dB (A)		
			温風	44dB (A)		
	暖 房	強	45dB (A)			
		弱	32dB (A)			
		セーブ	45dB (A)			
	快 速 暖 房	45dB (A)				
	ミストサウナ	強	40dB (A) + ミスト噴出音			
		弱	ミスト噴出音			
	水ミスト	強	40dB (A) + ミスト噴出音			
		弱	ミスト噴出音			
	カビ抑制ミスト	51dB (A) + ミスト噴出音				
	涼 風	強	45dB (A)		45dB (A)	45dB (A)
		弱	42dB (A)		42dB (A)	42dB (A)
	換 気	自動	30dE (A)	30dB (A)	28dB (A)	32dB (A)
		強	30dE (A)	—	—	—
		弱	24dE (A)	—	—	—
		タイマー	—	30dB (A)	28dB (A)	32dB (A)
	24 時 間 換 気	—	30m ³ /時：22dB (A)	30m ³ /時：21dB (A)	50m ³ /時：22dB (A)	
—		40m ³ /時：22dB (A)	40m ³ /時：21dB (A)	60m ³ /時：22dB (A)		
—		50m ³ /時：23dB (A)	50m ³ /時：22dB (A)	80m ³ /時：23dB (A)		
—		60m ³ /時：24dB (A)	60m ³ /時：22dB (A)	100m ³ /時：25dB (A)		
—		70m ³ /時：26dB (A)	80m ³ /時：23dB (A)	120m ³ /時：26dB (A)		
—	80m ³ /時：28dB (A)	100m ³ /時：24dB (A)	145m ³ /時：27dB (A)			

※騒音値は当社の無響音室における測定値です。

仕様

項	目	仕 様				
品	名	161-R532	161-R632	161-R732	161-R832	
消費 電力 50-60Hz	衣類乾燥	自動	43W	40W	46W	
		タイマー	43W	40W	46W	
		エコ	32W	28W	32W	
	浴室乾燥	自動	35W	30W	34W	
		タイマー	35W	30W	34W	
		エコ	31W	28W	32W	
	暖房	強	30W			
		弱	13W			
		セーブ	30W			
	快適暖房		30W			
	ミストカガ	強	30W			
		弱	16W			
	水ミスト	強	30W			
		弱	16W			
	カビ抑制ミスト		60W			
	涼風	強	32W	26W	28W	
弱		22W	20W	22W		
換気	自動	7W	7W	9W	13W	
	強	7W	—	—	—	
	弱	5W	—	—	—	
	タイマー	—	7W	9W	13W	
24時間換気	—	30m ³ /時:4W	30m ³ /時:4W	50m ³ /時:5W		
	—	40m ³ /時:4W	40m ³ /時:4W	60m ³ /時:5W		
	—	50m ³ /時:5W	50m ³ /時:5W	80m ³ /時:5W		
	—	60m ³ /時:5W	60m ³ /時:5W	100m ³ /時:6W		
	—	70m ³ /時:6W	80m ³ /時:5W	120m ³ /時:8W		
待機電力	—	80m ³ /時:6W				
	—	100m ³ /時:6W				
熱出力(定格)		4.1kW (△T-60K)				
リモコン		脱衣室用:ワイヤードリモコン 高さ120×幅120×奥行き15(mm) 浴室用:ワイヤードリモコン 高さ123×幅132×奥行き21(mm)				

寸法図

単位: mm

本体

1室換気型: 161-R532・161-R632

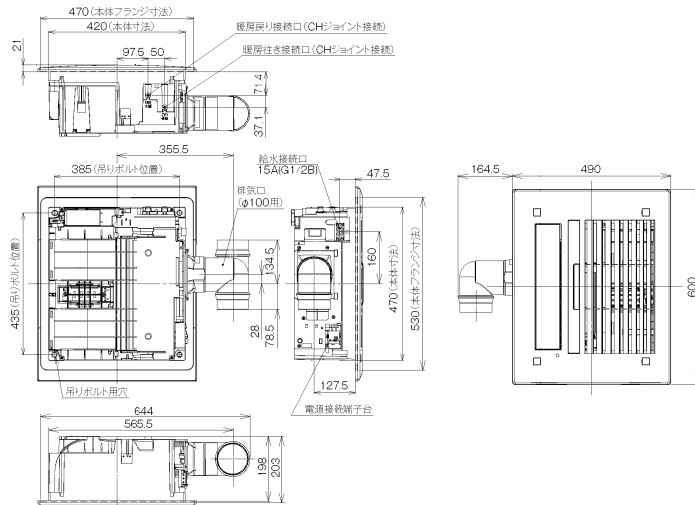

2室換気型: 161-R732

3室換気型: 161-R832

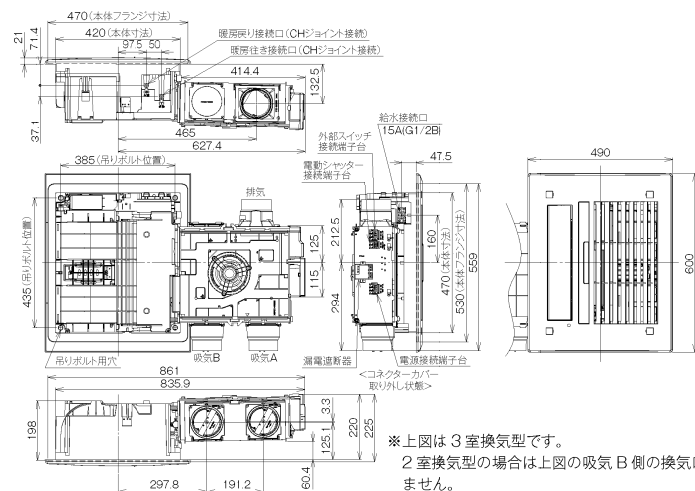

※上図は3室換気型です。

2室換気型の場合は上図の吸気B側の換気口はありません。

寸法図

単位：mm

リモコン

脱衣室リモコン

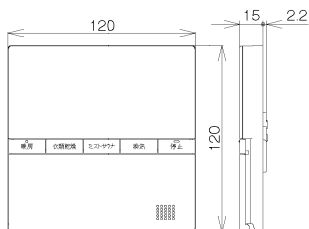

浴室リモコン

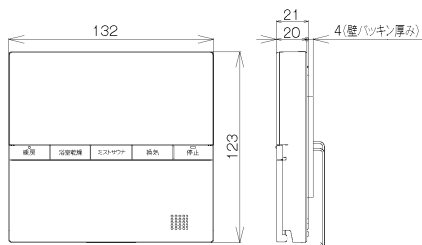

※ 161-R532 はスイッチなど違いますが、寸法は同じです。