

# ガスふろ給湯器 *ニュージェットフロー* 取扱説明書

## 商品コード

131-8070型・131-8071型・131-8072型  
131-8073型・131-8074型・131-8075型  
131-8080型・131-8081型・131-8082型  
131-8083型・131-8084型・131-8085型

ごあいさつ

このたびは、大阪ガスのガスふろ給湯器 *ニュージェットフロー* をお買い上げいただきましてありがとうございます。

安全にご使用していただくために、機器を使用する前によく読み、十分に理解したうえで使用してください。

この取扱説明書は、いつでも利用できる場所に大切に保管してください。

別添の保証書は、記載してあるお買い上げ日、販売店名、保証内容などをよく確認し、大切に保管してください。

来客者などが機器を使用するときは、その前に必ず取扱説明書の内容を説明してください。

本書を紛失された場合や、ご不明な点があればお買い求めの販売店または、もよりの大阪ガスにお問い合わせください。



型式名	YV1639R	YV2039R
	YV1639RG	YV2039RG
	YV1639RQ	YV2039RQ
	YV1639RM	YV2039RM
	YV1639RN	YV2039RN

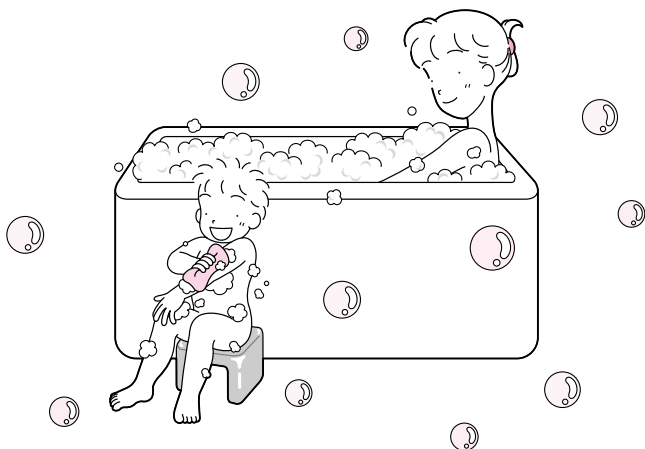

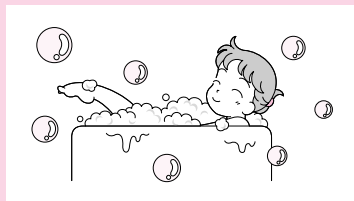

使用前に

特に注意していただきたいこと



各部のなまえとはたらき

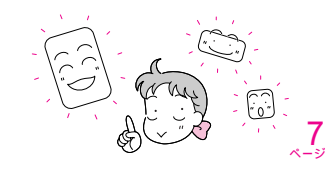

使いかた

お湯の出しかた



湯はりのしかた



お風呂の温度調節



湯はり予約のしかた

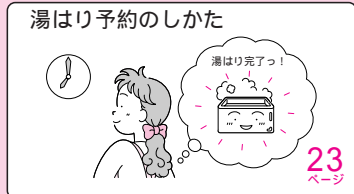

残り湯の沸かししかた

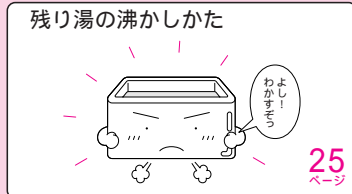

点検・お手入れ・他

点検のしかた



お手入れのしかた

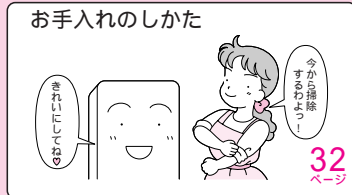

故障かな？と思ったら



アフターサービス



特に注意していただきたいこと・・・1～6

1. 使用前に

- 各部のなまえとはたらき・・・7
- リモコンについて・・・8～9
- 安全装置について・・・10

2. 使いかた

- はじめてお使いになるときは・・・11～12
  - ・運転前の準備と確認・・・11～12
  - ・現在時刻の合わせかた・・・11～12
- お湯の出しかた・・・13～16
  - ・お湯の出しかた・・・13～14
  - ・優先表示について・・・15
  - ・給湯設定温度の記憶について・・・16
- 湯はりのしかた・・・17～20
- お風呂の温度調節・・・21～22
- 湯はり予約のしかた・・・23～24
- 残り湯の沸かししかた・・・25～26
- たし湯のしかた・・・27
- 呼び出し音を鳴らしたいとき・・・28
- 凍結予防のしかた・・・29～30

3. 点検・お手入れ、他

- 点検・お手入れ・・・31～32
  - ・点検・・・31
  - ・お手入れ・・・32
- 故障かな？と思ったら・・・33～35
- アフターサービス・・・36
- 仕様・・・37～38

この取扱説明書の本文中に出てくる「浴室リモコン」はカタログなどで記載している「シャワーリモコン」と同じものをいいます。



●機器が不都合な場合あるいは、不明な点がある場合は、自分で修理しないで、お買い求めの販売店または、もよりの大阪ガスに連絡してください。

## 特に注意していただきたいこと

安全に正しく使用していただくために必ずお読みください。

ここに示した注意事項と絵表示は機器を正しく安全に使用していただき、お客様や他の人々への危険や、財産への損害を未然に防止するためのものです。必ずお守りください。

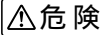
誤った取り扱いにより生じる危害・損害の程度をつぎの四つに区分しています。

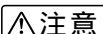
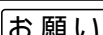
	この表示を無視して、誤った取り扱いをすると、人が死亡、重傷を負う危険または、火災が切迫して生じることが想定される内容を示しています。
	この表示を無視して、誤った取り扱いをすると、人が死亡、重傷を負う可能性または、火災が想定される内容を示しています。
	この表示を無視して、誤った取り扱いをすると、人が傷害を負う可能性が想定される内容および物的損害のみの発生が想定される内容を示しています。
	危険・警告・注意の項目以外で特に守っていただきたい内容を示しています。

ここでの「人」とは、使用者のみでなく、その家族・来客者・機器を譲渡された人も含みます。危険・警告・注意・お願い表示に於いて、守らなかった場合に起こりうる現象を薄めの文字で表記しています。(例：ガス漏れのおそれがあります。)

注意事項の絵表示と意味はつぎのとおりです。

絵表示	意味	絵表示	意味
	特定しない一般的な危険・警告・注意		特定しない一般的な禁止
	感電注意		火気禁止
	高温注意		接触禁止
	発火注意		ぬれ手禁止
	必ず行う		分解禁止
	アース必要		

## 危険

### ガス漏れ時の処置

- ① すぐに使用をやめ、機器のガス栓を閉じる。
- ② 販売店または、もよりの大阪ガスに連絡する。

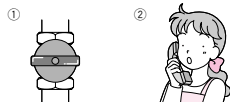

- 上記①～②の処置が終わるまで絶対に火をつけたり、電気器具（換気扇など）のスイッチの入・切や電源プラグの抜き差しおよび周辺の電話は使用しない。

火や火花で引火し、爆発事故を起こすことがあります。



## 危険

### 屋内設置の禁止

- この機器は屋外設置形のため、屋内（浴室を含む）には絶対に設置しない。

不完全燃焼により、一酸化炭素中毒のおそれがあります。

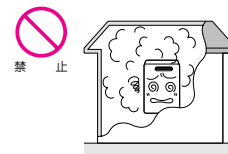

## 警告

### 使用ガス・電源について

- 必ず銘板（機器前面に貼付）に表示しているガスの種類（ガスグループ）を使用する。  
表示以外のガスで使用すると爆発点火や異常燃焼などの原因になります。
- 電源は、AC100V・60Hzを使用する。  
他の電源で使用すると火災や感電などのおそれがあります。
- 転居された場合にも、供給ガスの種類、電源の種類が銘板の表示と一致しているか確認してください。

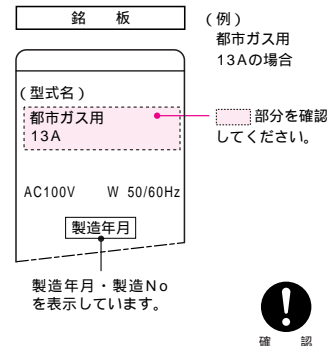

わからない場合は、お買い求めの販売店または、もよりの大阪ガスに連絡する。



### 囲いなどの禁止

- 機器設置後、増改築などにより屋内状態にしない。
  - また、波板などによって囲いをしない。
- 火災・一酸化炭素中毒のおそれがあります。

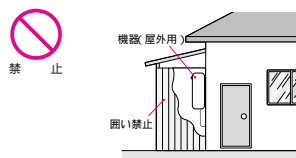

### 周囲の防火処置について

- 本体のまわりに燃えやすい物（樹木・木材・箱など）がある場合は、最低限必要な距離をとってください。
- 火災のおそれがあります。

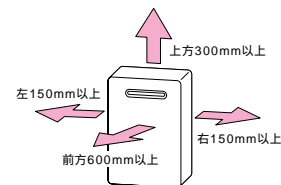

## 警告

### やけどに注意

- シャワーなどお湯を使用する場合は、まず手のひらでお湯の温度確かめてから使用する。



- 入浴の際は、手でお湯の温度確かめてから入浴する。



- シャワーなど使用中は、使用者以外はお湯の温度を変更しない。



- ふろを沸かすとき (スイッチを押すときは...) ふろアダプターより高温水が出るため、入浴中はふろアダプター付近に身体を近づけない。特に老人や小さなお子さまがいる家庭では注意する。



やけどのおそれがあります。

### 異常時・緊急時の処置

- 使用中に異常燃焼、異常音、臭気など感じられたときや地震、火災などの緊急の場合は、下記①～③の手順に従ってあわてずすみやかに処置し、すぐにお買い求めの販売店または、もよりの大阪ガスに連絡する。
- ①給湯栓を閉じる。
  - ②リモコンの運転スイッチを『切』にする。
  - ③ガス栓、給水元栓を閉じる。

火災・一酸化炭素中毒のおそれがあります。

### 機器の設置・移動工事について

- 機器の設置・移動および付帯工事は、お買い上げの販売店または、もよりの大阪ガスに依頼し、安全な位置に正しく設置して使用する。  
火災や思わぬ事故の原因になります。

### 火災の予防

- 機器の周辺や排気トップ周辺に燃えやすい物(洗濯物・新聞紙・木材・スプレー缶・灯油など)を置かない。



- 機器の周辺でスプレー・ベンジン・ガソリンなど引火のおそれのあるものを使用しない。



### 分解禁止

- 修理技術者以外の人は絶対に機器やリモコンを分解したり、修理・改造を行わない。  
異常作動し、けがや思わぬ事故の原因になります。



### 子供に注意

- 浴そうのふろアダプター付近に潜ったりしない。特に小さなお子さまのいるご家庭では注意する。  
思わぬ事故の原因になります。

## 注意

### 電源コード・プラグについて

- 電源コードを加工したり、無理な力を加えない。  
感電やショート発火による火災のおそれがあります。



- 電源プラグの差し込みは確実に。  
差し込みがゆるいと感電や火災のおそれがあります。



- ぬれた手で電源プラグをさわらない。  
感電のおそれがあります。



- 電源コードを引っばって電源プラグを抜かない。  
電源コードが断線し、発熱や発火の原因になります。



- 電源プラグはほこりをふき取る。  
発火の原因になります。



### アースの確認



- この機器はアースが必要なため、アースされているか確認する。  
機器が故障した場合、感電のおそれがあります。

### 用途について

- 給湯、シャワー、お風呂を沸かす以外の用途には使用しない。  
思わぬ事故の原因になります。
- 機器をソーラーシステムに接続しない。  
お湯の温度制御ができなくなり、高温のお湯が出てやけどのおそれがあります。

### やけどに注意

- 使用中、使用直後は排気筒・排気トップ周辺が高温になっているため、さわったりしない。  
やけどのおそれがあります。

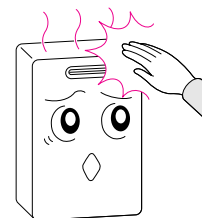

## お願い

### お風呂沸かし時の注意

- 浴そうのふるアダプターをタオルなどでふさがないでください。

機器の故障や思わぬ事故の原因になります。

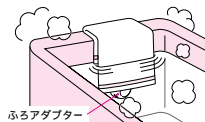

- 追いだきをするときは、浴そうの水位がふるアダプターより上にあることを確認してください。

やけどのおそれがあります。



確認

### リモコンについて

- リモコンは子どもがいたずらしないよう注意してください。

急な温度変化や熱湯でやけどのおそれがあります。



- リモコンには水をかけないでください。

浴室リモコンは防水タイプですが、故意に水をかけると故障の原因になります。

### 凍結に注意

- 冬期は凍結による機器の破損を予防するため、必要な処置を行ってください。(29~30ページ参照)

凍結すると水漏れや故障の原因になります。

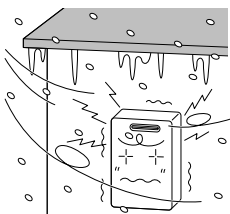

### 温泉水や井戸水で使うと

- 水質によっては本体内の配管内部に異物が付着するなど、耐久性を損なう場合があります。

### 市販の補助具について

- この機器専用の付属品あるいは指定の別売部品以外は使用しないでください。

思わぬ事故の原因になります。

- 給湯栓の先端に泡沫水栓が内蔵されているものについては、ときどき内部のフィルターを掃除してください。

### 長期間使用しない場合

- 長期間使用しない場合、凍結および万一のガス漏れを予防するためガス栓を閉じ、水抜きを行ってください。(30ページ参照)

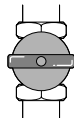

閉じる

## お願い

### 停電時の処置

- 停電すると自動的にガスが止まり、燃焼が停止します。
- 再通電してもすべてのスイッチは「切」の状態になっています。11ページからの『使いかた』に従って操作してください。
- 湯はり、追いだき中に停電すると、ふるアダプターから水が流れっぱなしになりますので、給水元栓を閉じてください。
- 時刻・予約時刻ともリセットされますので、通電後11~12、23~24ページに従って再度、時刻・予約時刻を設定してください。

### 日常の点検・お手入れについて

- 点検・お手入れは手袋などで指先を保護し、機器が十分冷えてから行ってください。(31~32ページ参照)
- 浴そう、洗面台はこまめに掃除してください。湯アカが残っていると、水中に含まれるわずかな銅イオンと石けんなどに含まれる脂肪酸とが反応して青く変色することがあります。
- リモコンを掃除するときは、ベンジンや油脂系の洗剤は使用しないでください。リモコンが変形する場合があります。

### この機器は一般家庭用です

- 業務用のような使いかたをすると機器の寿命が著しく短くなります。この場合の修理は、保証期間内でも有料となります。

### 運転停止時の注意

- 燃焼中にガス栓を操作しての消火および電源プラグをコンセントから抜いての消火はしないでください。

### 断水時の処置

- 断水時は給湯栓を閉じ、リモコンの運転スイッチを「切」にしてください。
- 再通水したときは、11ページからの『使いかた』に従って操作してください。

### 機器の周囲について

- 機器の周囲に犬などのペットをつながないでください。  
ペットの毛などが機器内に詰まり、不完全燃焼の原因になります。

### 飲用に使用するとき

- 朝一番のお湯など、長時間使用されなかった後の配管中のお湯(洗面器一杯程度)は念のため雑用水として使用してください。その後、飲用や調理用に使用してください。

### 積雪時における注意

- 積雪時には排気トップ・給気口の点検、除雪を行ってください。  
排気トップ・給気口がふさがれると不完全燃焼の原因になります。
- 積雪や屋根からの落雪により排気トップが倒れたり、傾いたりしている場合は、落雪対策が必要です。お買い求めの販売店または、もよりの大阪ガスに連絡してください。

### 排気ガスについて

- 増改築などにより、排気ガスが直接建物の外壁や窓(線入、網入板ガラス)、アルミサッシなどに当たらないようにしてください。  
ガラスが割れたり、変色する原因になります。
- 排気ガスによって加熱されて困るもの(植木、ペット、耐熱性が低い樹脂など)を置かない。植物が枯れたり、ペットに悪影響をおよぼすおそれがあります。

### 点火・消火の確認

- 使用時の点火、使用後の消火を確認してください。

### 定期点検について

- 機器を安心して、より長く使用していただくために、2~3年に1回程度の定期点検をおすすめします。(有料)

お買い求めの販売店または、もよりの大阪ガスに相談してください。

# 各部のなまえとはたらき

## 機器本体

屋外壁掛設置形・PS標準設置形

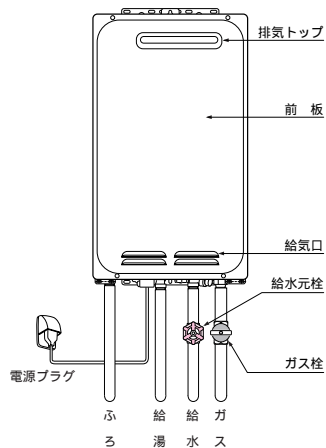

## バリエーション

PS扉内設置形    PS扉内設置・前方排気 延長形    PS扉内設置・後方排気 延長形    アルコーブ設置形

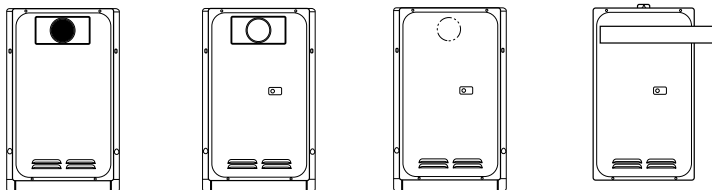

PSとは、パイプシャフトの略です。

## 特長

- 万一の異常をお知らせするOKモニター付。
- 給湯・ふろの設定温度が一目でわかるデジタル表示。
- 空だき、湯アカの心配がないニュージェットフロー。
- 浴そう内の温度差がほとんどなく沸きあがる。

# リモコンについて

## 浴室リモコン [ 付属品 ]

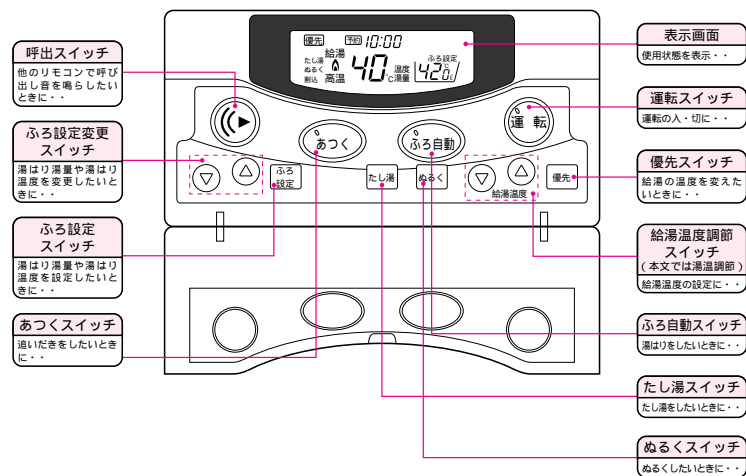

## 表示画面

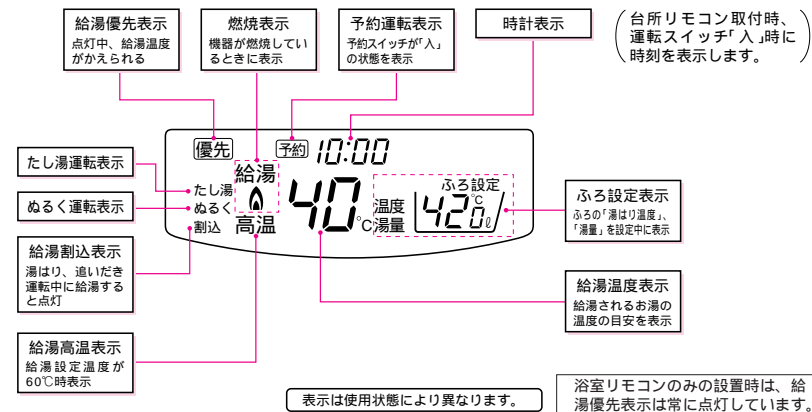

# リモコンについて

## 台所リモコン [ 別売部品 ]

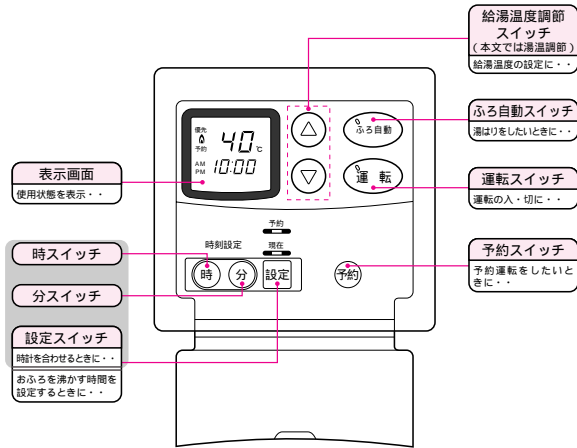

## 表示画面

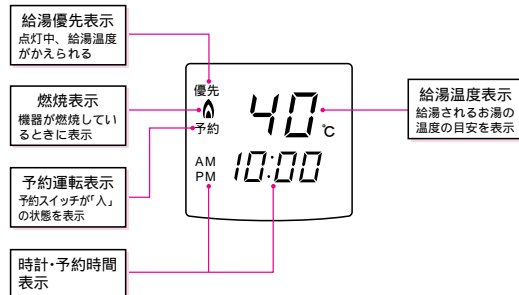

表示は使用状態により異なります。

# 安全装置について

## 安全装置の種類とはたらき

この機器には7つの安全装置が組み込まれています。安全装置の役割、はたらきなどは下記の通りです。

安全装置	作動理由	はたらき (現象)	処置方法
立消え安全装置	使用中にバーナーの炎が消えたとき	自動的にガスを止めます。	給湯栓を一度閉じて機器のガス栓が全開であることを確認し、使用してください。
過昇温安全装置	湯温が95℃以上になったとき	自動的にガスを止めます。	給湯栓を一度閉じて機器の給水元栓が全開であることを確認し、使用してください。
残火安全装置	機器内の熱交換器が異常な温度上昇をしたとき	自動的にガスを止めます。	
過熱防止装置	機器内の温度が異常に高くなったとき	自動的にガスを止めます。(機器が使用できなくなります。)	すぐに使用をやめてガス栓を閉じてからお買い求めの販売店または、もよりの大阪ガスに連絡してください。
漏電安全装置	漏電したとき	機器が使用できなくなります。	
凍結予防装置	気温が下がってきたとき	機器内に組込まれたヒーターが作動し凍結を予防します。	特に処置は必要ありませんが、特に冷え込みが厳しいときは、凍結予防のしかたをご覧ください。
過圧防止安全装置	機器内の水圧が異常に高くなったとき	機器の逃し弁より圧力を逃すためお湯が出ます。給湯栓を閉じた後にお湯が出ることがあります。	床面をぬらしますので不都合が生じるときは排水処理が必要です。お買い求めの販売店またはもよりの大阪ガスに相談してください。

処置方法の手順後に再度同じ現象が起きたときは、お買い求めの販売店または、もよりの大阪ガスに連絡してください。

# はじめてお使いになるときは

運転前の準備と確認 1 ~ 4 の手順で行ってください。

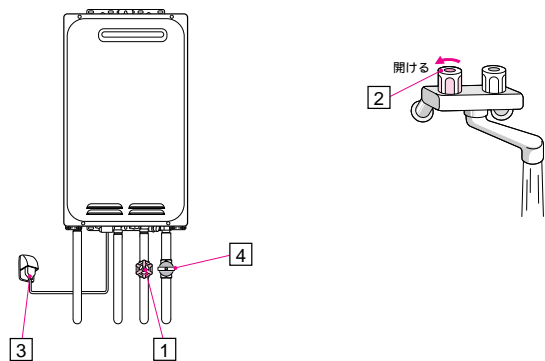

## 1 給水元栓の開栓

給水元栓を全開にする。



## 2 出水の確認

台所または洗面所などの給湯栓を開け、水が出ることを確認する。  
出水の確認後は、給湯栓を閉じる。

## 3 電源の投入

電源プラグをコンセントに差し込む。  
機器周囲に電源プラグがない場合は、  
機器用屋内ブレーカーのスイッチを「入」にする。

## 4 ガス栓の開栓

ガス栓を全開にする。



### △ 注意

- ぬれた手で電源プラグをさわらない。  
感電のおそれがあります。



現在時刻の合わせかた [ 台所リモコンで時刻設定操作をします。 ]

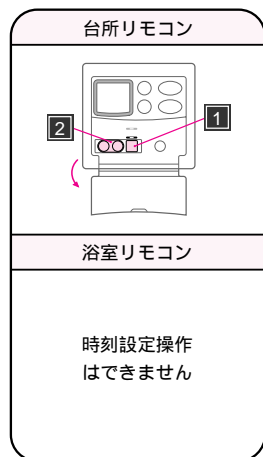

### 1 設定スイッチを押す



### 2 時・分スイッチを押す



約10秒後ランプが消えて  
時刻を刻み始めます。

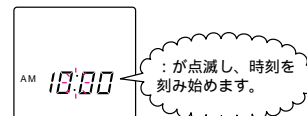
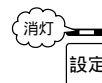

- 運転スイッチON状態とOFF状態で表示は異なります。本ページは運転スイッチOFF状態で表示しています。
- 設定スイッチを押した後、約10秒以内に「時・分スイッチ」を押さないと自動的に時刻を刻み始めます。
- 初めて設定スイッチを押したときは、AM12:00が表示されます。
- 時刻設定をする場合は午前 (AM) と午後 (PM) を間違えないように設定してください。



# お湯の出しかた

## 警告

- 給湯およびシャワーを使用するときは、いきなり体や顔にかけずに手でお湯の温度を確かめてから使用する。  
やけどのおそれがあります。



- シャワーなど使用中は、使用者以外はお湯の温度を変更しない。
- お湯を体に浴びたままお湯の温度を変えない。  
やけどのおそれがあります。



1 ~ 4 の手順で行ってください。

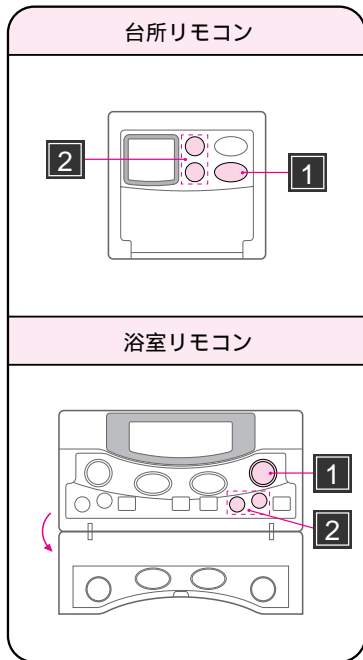

## 1 運転スイッチを押す



表示は浴室リモコンの例です。表示は、「点灯」「消灯」する部分のみ記載しています。



## ワンポイントアドバイス

お湯の量を絞りすぎたときや水温が30℃に近いときは、設定温度を低くしても実際の設定温度よりお湯が高くなる場合があります。このようなときは、給湯栓を開けて湯量を増やすか、水と混ぜて使用してください。

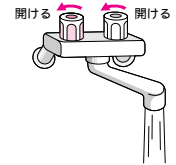

## 2 湯温調節スイッチを押す

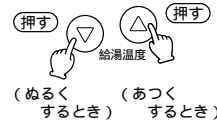

ご希望の温度に

## 3 お湯を出す

給湯栓を開ける。



点灯

## 4 お湯を止める

給湯栓を閉じる。

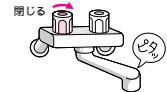

- ふる設定を行う前は、ふる設定が点滅しています。ふる設定を行うと消灯します。(17~18ページ参照)
- 優先表示が点灯していることを確認してください。消灯している場合は15ページの(優先表示の切り替えかた)に従い、使用するリモコンを優先にしてください。

## 給湯設定温度について

はじめて使用するとき  
給湯温度は40℃に設定されています。  
給湯温度のめやす

この範囲は1℃単位で調節できます。

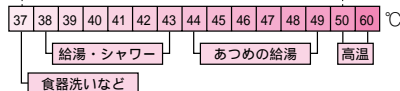

- 表示されている温度は、設定温度で実際のお湯の温度とは、配管条件などにより、多少異なりますので、めやすとしてください。
- 湯はり運転中や、追いだし運転中に給湯を使用すると、設定温度よりも高いお湯が若干出たり、設定温度のお湯が出るまで多少時間がかかる時があります。
- 「△」スイッチを押し続けると50℃まで連続で変わります。60℃にするときは、もう一度押してください。

# お湯の出しかた

## 警告



- 優先表示を切り替えるときは必ず燃焼表示が消灯していることを確認する。
- 燃焼表示が点灯しているときの優先の切り替えはしない。
- 使用する前に、リモコンの表示温度を必ず確かめてから使用する。  
やけどのおそれがあります。

## 優先表示について

- 複数のリモコンがある場合は優先表示の点灯しているリモコンでお湯の温度調節ができます。

## 優先表示の切り替えかた

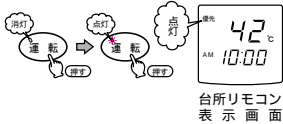
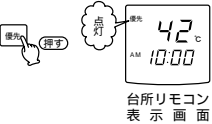
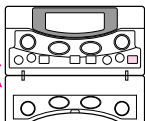
- 運転スイッチがすでに「入」の状態（給湯温度を表示している状態）で示しています。
- 優先にしたいリモコンの優先表示が消灯していることを確認してください。

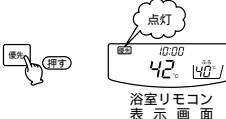
優先にしたいリモコン	優先表示の切り替えかた
<p>台所リモコン</p> 	<p>または</p> <ul style="list-style-type: none"> <li>● 台所リモコンの運転スイッチを一度「切」にし、再度「入」にする。</li> </ul>  <p>台所リモコン表示画面</p> <ul style="list-style-type: none"> <li>● 浴室リモコンの優先スイッチを押す。</li> </ul>  <p>台所リモコン表示画面</p>
<p>浴室リモコン</p> 	<p>または</p> <ul style="list-style-type: none"> <li>● 浴室リモコンの運転スイッチを一度「切」にし、再度「入」にする。</li> </ul>  <p>浴室リモコン表示画面</p> <ul style="list-style-type: none"> <li>● 浴室リモコンの優先スイッチを押す。</li> </ul>  <p>浴室リモコン表示画面</p>

## 警告

- 前回に設定したお湯の温度を記憶しているため、高温(60℃)で使った後、あらためて使用したり、優先切り替えを行ったときは表示温度を必ず確かめてから使用する。  
やけどのおそれがあります。



## 給湯設定温度の記憶について（各リモコンで最後に設定された温度を記憶します。）

- 台所リモコンで紹介をしますが、浴室リモコンでも同じ操作方法です。

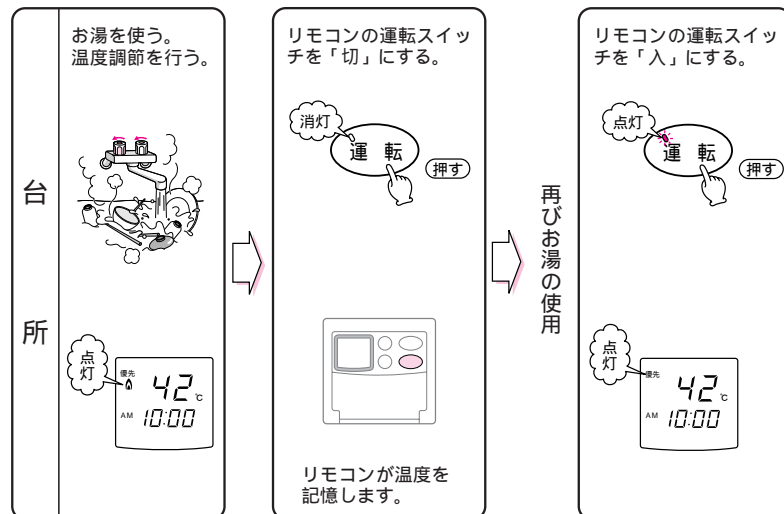

使いかた

# 湯はりのしかた (運転前の準備)

## 運転前の準備

☐湯はり温度、湯量は浴室リモコンで設定します。

### 浴そうの確認

- 浴そうの排水栓を閉じる

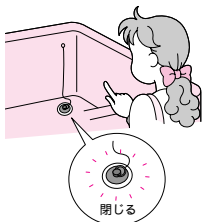

- 浴そうのふたをする

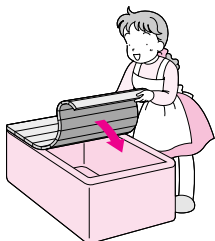

### 湯はり温度の設定

#### 浴室リモコン

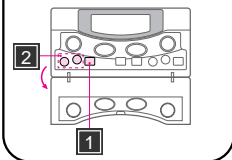

#### 1 ふろ設定スイッチを押す



#### 2 ふろ設定変更スイッチを押す



(ぬるくするとき) (あつくするとき)



約10秒後時刻のみの表示となり設定完了です。

10:00

- 運転スイッチON状態とOFF状態で表示は異なります。本ページは運転スイッチOFF状態で表示しています。
- ふろ設定スイッチを押した後、約10秒以内に「ふろ設定変更スイッチ」を押さないと自動的に表示されている温度に設定されます。
- ふろ設定スイッチを押すまでは「ふろ設定」表示が点滅しています。施工時の試運転などで設定がすでに行われた場合は点滅しません。

#### 湯はり温度について

はじめて使用するとき  
湯はり温度は42℃に設定されています。

37	38	39	40	41	42	43	44	45	46	47	48
ぬるめ			ふつう			あつめ					

- 表示されている温度は設定温度で実際の湯はり温度とは、浴そうの種類や配管条件などにより、多少異なりますのでやすとしてください。
- 一度、湯はり温度を設定すると記憶します。

### 湯はり湯量の設定

#### 浴室リモコン

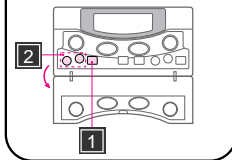

#### 1 ふろ設定スイッチを2回押す

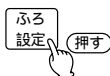

#### 2 ふろ設定変更スイッチを押す



(少なくするとき) (多くするとき)

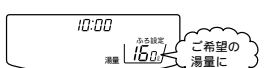

約10秒後時刻のみの表示となり設定完了です。

10:00

- 運転スイッチON状態とOFF状態で表示は異なります。本ページは運転スイッチOFF状態で表示しています。
- ふろ設定スイッチを押した後、約10秒以内に「ふろ設定変更スイッチ」を押さないと自動的に表示されている湯量に設定されます。

#### 湯はり湯量について

はじめて使用されるとき  
湯はり湯量は150ℓに設定されています。  
試運転などで湯量が150ℓ以外になっている場合があります。

浴そう	1人用	1.5人用	2人用
湯量のめやす	約160ℓ	約190ℓ	約240ℓ

- 湯はり湯量は10ℓ～640ℓまでの設定ができます。
- ふろ設定変更スイッチを1回押すごとに10ℓづつ変わります。
- 表示されている湯量はめやすとして使用してください。
- 一度、湯はり湯量を設定すると記憶します。

# 湯はりのしかた

1 ~ 2 の手順で行ってください。

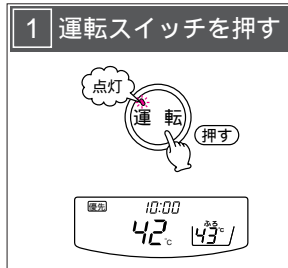
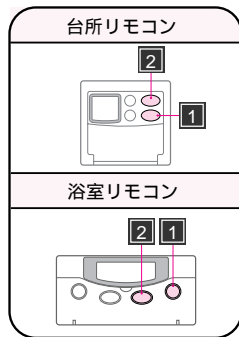

表示は浴室リモコンの例です。

すでに運転スイッチを押している場合は、この操作は必要ありません。

湯はり運転中に給湯・シャワーを使用すると、湯はり運転は一時停止（給湯割込表示が点灯）し、給湯設定温度のお湯が出ます。給湯・シャワーを使用した後、湯はり運転を再開します。

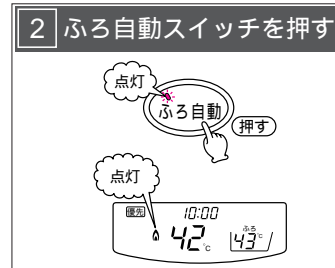

ふろ自動スイッチを押してからしばらくした後、湯はり運転を開始します。

湯はり完了！



- 設定された温度（配管の放熱などにより設定温度より低い場合があります。）湯量になると自動的に停止します。
- 湯はりが完了すると電子音でお知らせします。

● 途中で湯はりを止めたいときは、ふろ自動スイッチを再度押してください。



## ワンポイントアドバイス

ちょっとあつめの湯はりのしかた（設定温度が約2℃高くなります。）

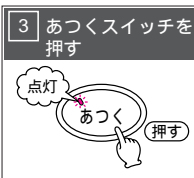
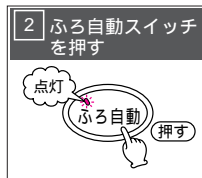
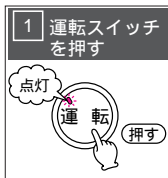

あつく湯はり完了！

湯はりが完了すると電子音でお知らせします。

1秒間以上押し続ける。

すでに運転スイッチを押している場合は、この操作は必要ありません。

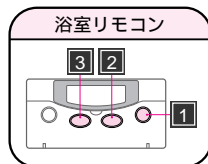

# お風呂の温度調節

## お風呂のお湯をあつくしたいとき（追いだき）

浴そう内の湯量の確認

浴そう内のお湯が適量に入っているかどうかを確認してください。

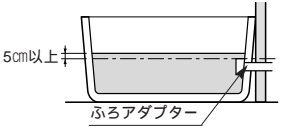

浴室リモコン

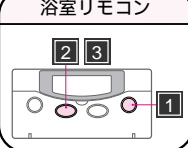

湯量が少ないとき

- 27ページの「たし湯のしかた」に従い、浴そう内の湯量を適量にしてください。

**警告**

浴そう内の湯量が少ない状態で追いだき運転をしない。  
熱湯が出て、やけどのおそれがあります。

1 運転スイッチを押す



2 あつくスイッチを押す



1秒間以上押し続ける。



3 あつく運転の停止



**注意**

- 高温での自動停止はしません。湯温が適温になれば再度あつくスイッチを押してください。  
やけどのおそれがあります。

すでに運転スイッチを押している場合は、この操作は必要ありません。

● しばらくした後、追いだき運転を開始します。

追いだき運転中に給湯・シャワーを使用すると、追いだき運転は一時停止（給湯割込表示が点灯）し、給湯設定温度のお湯が出ます。給湯・シャワーを使用した後、追いだき運転を再開します。

あつく運転の停止をわすれると約10ℓあつく運転をおこなった後、自動的に停止します。ただし湯はり湯量を100ℓ以下に設定している場合、設定湯はり湯量で自動的に停止します。

## お風呂のお湯をぬるくしたいとき



ワンポイントアドバイス

- 追いだきは高温水(約90℃)をふるアダプターから供給する方式で、多少浴そう内の湯量が増えます。
- 浴そうの種類や湯温などにより、適温になるまでの水位の増えかたが異なります。
- 浴そうのお湯が多すぎると、浴そうからお湯があふれることがあります。

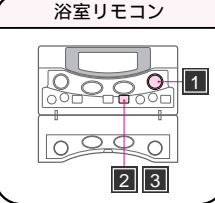
浴室リモコン





1 運転スイッチを押す





すでに運転スイッチを押している場合は、この操作は必要ありません。

2 ぬるくスイッチを押す

3 ぬるく運転の停止



- 10ℓ水はりを行った後、自動的に停止します。
- 途中で停止させたいときは再度ぬるくスイッチを押してください。

使いかた

# 湯はり予約のしかた (別売台所リモコンがある場合)

## 湯はり予約時刻の設定

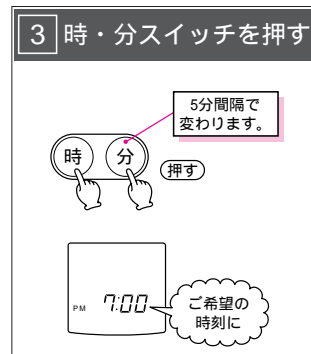
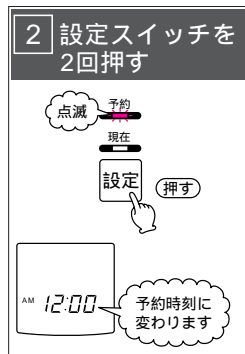
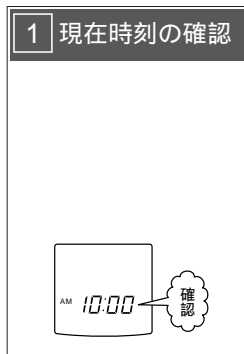
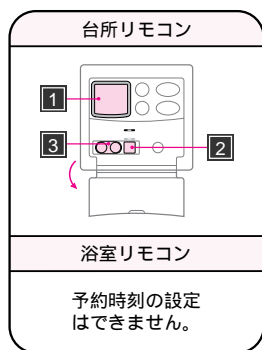

約10秒後ランプが消えて設定完了です。

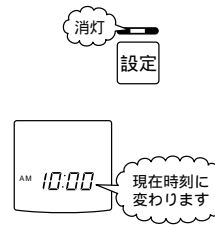

- 運転スイッチON状態とOFF状態で表示は異なります。本ページは運転スイッチOFF状態で表示しています。
- 時刻が合っていないときは、11～12ページの「現在時刻の合わせかた」を参照し、時刻を合わせてください。
- 初めて設定スイッチを押したときは、AM12:00が表示されます。

- 各スイッチ操作の間隔が10秒以上になると自動的に現在時刻表示に戻ります。
- 予約時刻を合わせるときは、午前 (AM) と午後 (PM) を間違えないように設定してください。

## 予約運転のしかた

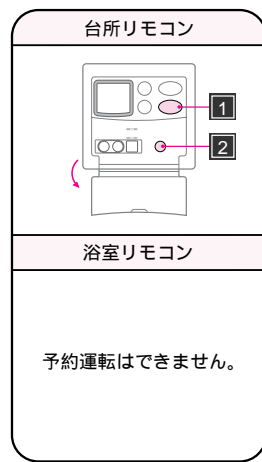

### 運転前の確認

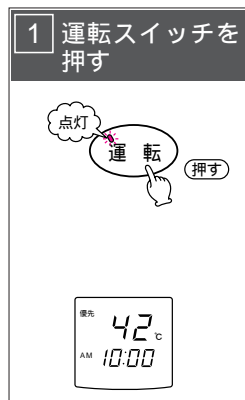

すでに運転スイッチを押している場合は、この操作は必要ありません。

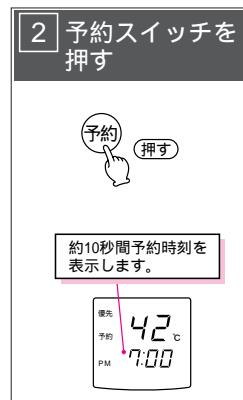

予約を解除する場合は再度予約スイッチを押してください。

### 湯はり運転完了!

- 予約設定された時刻になれば湯はり運転は完了します。
- 電子音で湯はりの完了をお知らせします。
- 予約、湯はり運転中に給湯・シャワーを使用すると湯はり運転は一時停止となります。
- 給湯・シャワー使用后に運転を再開するため、湯はり完了時刻が少し遅れることがあります。

# 残り湯の沸かしかた

## 運転前の準備

### 浴そう内の湯量の確認

浴そう内の湯量が適量かどうかを確かめてください。

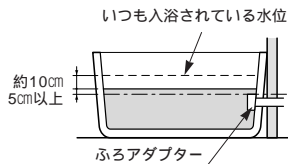

### 湯量が少ないとき

- 27ページの「たし湯のしかた」に従い、浴そう内の湯量を適量にしてください。

### 警告

浴そう内の湯量が少ない状態で保温運転をしない。

熱湯が出て、やけどのおそれがあります。

沸かし上げると湯量が増えますのでいつも入浴されている水位より、約10cmぐらい低めにしてください。ただし、ふろアダプターからは5cm以上の水位としてください。

浴そうからお湯があふれることがあります。

あつく運転は約100ℓあつく運転をおこなった後、自動的に停止します。ただし湯はり湯量を100ℓ以下に設定している場合、設定湯はり湯量で自動的に停止します。

## 残り湯の沸かしかた

### 台所リモコン

沸かし上げ  
運転はできません。

### 浴室リモコン

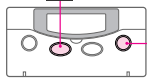

### 1 運転スイッチを押す



すでに運転スイッチを押している場合は、この操作は必要ありません。

### 2 あつくスイッチを押す



1秒間以上押し続ける。

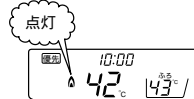

高温水（約90℃）をふろアダプターから供給する方式で、多少浴そう内の湯量が増えます。

### 3 あつく運転の停止



### 注意

- 高温での自動停止はしません。湯温が適温になれば再度あつくスイッチを押してください。やけどのおそれがあります。

## たし湯のしかた

たし湯スイッチを使う場合（浴室リモコンで操作してください。）

**1 運転スイッチを押す**

すでに運転スイッチを押している場合は、この操作は必要ありません。

**2 たし湯スイッチを押す**

すでに運転スイッチを押している場合は、この操作は必要ありません。

たし湯完了！

- 湯はり設定温度の湯を約20ℓたし湯して自動的に停止します。

途中で止めたいときは、たし湯スイッチを再度押してください。

浴室リモコン

ふる自動スイッチを使う場合（浴室リモコンで操作してください。）

**1 運転スイッチを押す**

すでに運転スイッチを押している場合は、この操作は必要ありません。

**2 ふる自動スイッチを押す**

すでに運転スイッチを押している場合は、この操作は必要ありません。

**3 ふる自動運転の停止**

- 湯量が適量になれば、ふる自動スイッチを再度押してください。

停止を忘れると設定湯はり湯量で自動的に停止しますが、浴そうから湯があふれることがあります。

浴室リモコン

## 呼び出し音を鳴らしたとき

台所リモコンと浴室リモコンを使用されているときに使用できます。

**1** 浴室リモコンの呼出スイッチを押す。

[浴室リモコン]

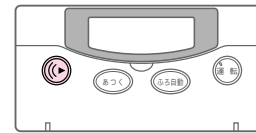

**2** 各リモコンで呼出音が鳴ります。

[浴室リモコン]

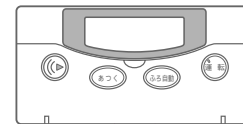

[台所リモコン]

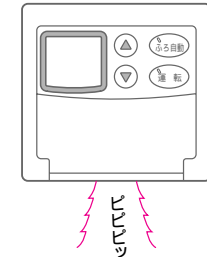

- 呼出スイッチを押すと各リモコンで同時に鳴ります。（押し続けている間鳴り続けます。また、手をはなした後も数秒間鳴り続けます。）
- 浴室から呼び出し音を鳴らすことができるので、シャンプーや石けんなどがなく困ったときも呼出スイッチを使うと便利です。



# 凍結予防のしかた

冬期は暖かい地域でも、配管内の水が凍結し、破損事故が起こることがあります。こうした事故を予防するために、次のような措置を行ってください。

## 機器凍結予防による方法（通常の寒さのとき）

気温が下がってくると自動的に凍結予防ヒーターが作動して機器内を保温します。

- 1 浴そうのお湯を排水する。
- 2 絶対に電源プラグを抜いたり、機器用屋内ブレーカーを「切」にはしないでください。



リモコンの運転スイッチ「入」「切」に関係なく、作動します。

給水、給湯配管、給水元栓などの凍結は予防できませんので必ず保温材や電気ヒーターを巻く措置をしてください。

外気温が-10℃よりも低いときや冷え込みが厳しいときは、右記の「通水による方法」や30ページの「機器内の水を抜く方法」を行ってください。

## 通水による方法（冷え込みが厳しいとき）

- 1 浴そうのお湯を排水する。
- 2 リモコンの運転スイッチを「切」にする。



- 3 ガス栓を閉じる。



- 4 給湯栓より水を少量流す。  
(1分間に約400cc・・・太さ約4mm)

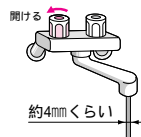

- 5 約30分後に再度流量を確認する。

給水、給湯配管、給水元栓などの凍結が予防できます。

## もし凍結して水がでないとき

- 1 リモコンの運転スイッチを「切」にする。
- 2 ガス栓を閉じる。
- 3 給水元栓を閉じる。
- 4 給湯栓を全開にする。
- 5 少し気温が上がったら、ときどき給水元栓を開けて、給湯栓より水が出ることを確認する。
- 6 水が出るようになって、機器や配管から水漏れがないかよく確認の上、使用してください。

凍結したまま使うと機器に異常が生じる場合があります。凍結により、機器や配管が破損したときの修理は、保証期間内でも有料になります。

- 外気温が低くなるおそれのあるときは、
- 浴そうのお湯を最後の人の入浴後に必ず
- 排水してください。

## 機器内の水を抜く方法（長期間使用しないときや冷え込みが厳しいときなど）

### ⚠ 注意

お湯の使用後は、機器内のお湯が高温になっていますので、機器が完全に冷えてから水抜きを行ってください。

やけどのおそれがあります。

- 1 浴そうのお湯を排水する。
- 2 電源プラグを抜く。(機器周囲に電源プラグがない場合は、機器用屋内ブレーカーを「切」にする。)

機器用屋内ブレーカーを切る場合、電気が遮断されて困るような電気器具と共有されている場合は、特に注意してください。

- 3 ガス栓を閉じる。
- 4 給水元栓を閉じる。
- 5 すべての給湯栓を全開にする。
- 6 水抜き栓 (A)(B)(C)(D) を左に回して取りはずす。

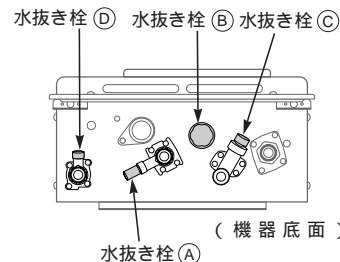

イラストは131-8070型です。タイプにより水抜き栓の位置が上図と異なる場合があります。

- 7 排水確認後（約10分後）にすべての給湯管を閉じ、水抜き栓 (A)(B)(C)(D) を右に回してしっかりと取り付けてください。



給水、給湯配管、給水元栓などの凍結は予防できませんので、必ず保温材や電気ヒーターを巻く措置をしてください。機器の水抜きをするときは、洗面器などの容器を準備してください。

### 再度使用するとき

- 1 すべて給湯栓と水抜き栓 (A)(B)(C)(D) が閉じていることを確認する。
- 2 給水元栓を開き給湯栓より水が出ることを確認する。
- 3 必ずすべての給湯栓を閉じてから11ページからの「使いかた」に従って使用してください。

# 点検・お手入れ

## 点検（月に1回程度）

	点検のしかた	処置
機 器 お よ び 周 辺	機器の周りや排気トップ・排気筒のそばに燃えやすいものを置いていませんか？ 	燃えやすいものを除いてください。
	運転中に機器から異常音や不快な臭いなどありませんか？	
	機器の外観に異常がありませんか？ 排気トップおよび給気口にほこりや、変色したあとがありませんか？	お買い求めの販売店または、もよりの大阪ガスに連絡してください。
	機器や配管から、ガスの臭いはありませんか？	
	機器や配管から、水漏れはありませんか？	

### 定期点検のおすすめ

使用上、支障がない場合でも、安全により長く、使用していただくために2～3年に1回程度の定期点検をおすすめします。  
詳しくは、お買い求めの販売店または、もよりの大阪ガスに相談してください。  
この場合は有料となります。

## お手入れ（月に1回程度）

給水元栓・ガス栓を閉じ、電源プラグを抜き、機器が冷えてから行ってください。  
機器の前板をはずしたり、リモコンを分解しないでください。

### お手入れのしかた

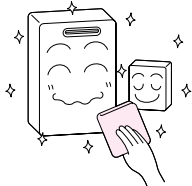
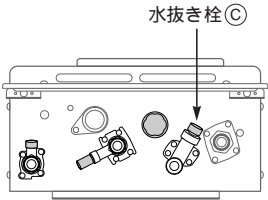
機器本体・リモコン	固くしぼった布で汚れをふきとってください。  ベンジンやシンナーなどは使わないでください。 機器およびリモコンの色、表示ステッカーの文字が消える原因になります。  リモコンは故意に水や洗剤などをかけないでください。 リモコン内部の電気部品の故障の原因になります。	
水フィルター	<ol style="list-style-type: none"> <li>給水元栓を閉じる。</li> <li>水抜き栓 ㊸を左に回してはずす。</li> <li>水抜き栓 ㊸の水フィルターを水洗いして掃除する。</li> </ol>	 <p>（機器底面） イラストは131-8070型です。 タイプにより水抜き栓の位置が上図と異なる場合があります。</p>

# 故障かな？と思ったら

故障かな？と思ったらただちに使うのをやめて、まず次のことをお調べください。

こんなとき	お調べいただくこと	参照ページ
● リモコンの運転ランプが点灯しない。 (時計表示が消えている。)	● 停電していませんか？	6
● 給湯栓を開いてもお湯にならない。(水のまま)	● 停電していませんか？ ● ガス栓が全開になっていますか？ ● 給湯栓・給水元栓が全開になっていますか？	6 11~12 11~12
● 給湯栓を開いても水が出ない。	● 断水していませんか？ ● 凍結していませんか？	6 29~30
● 高温のお湯が出ない。	● 湯温調節は適切ですか？ ● ガス栓が全開になっていますか？	13~14 11~12
● 低温のお湯が出ない。	● 湯温調節は適切ですか？ ● 機器の水フィルターが詰まっていますか？ ● 給湯栓・給水元栓が全開になっていますか？	13~14 32 11~12
● 湯はり・追いだきが止まらない。	● 停電していませんか？ ● 漏電安全装置が作動していませんか？	6 10
● 使用中、湯温が極端に変動する。	● ガス栓が全開になっていますか？ ● 給湯栓・給水元栓が全開になっていますか？	11~12 11~12
● お風呂のお湯がぬるい。	● ふろ温度設定は適切ですか？ ● ガス栓が全開になっていますか？	17~18 11~12
● お風呂のお湯があつい。	● ふろ温度設定は適切ですか？ ● 給水元栓が全開になっていますか？ ● 機器の水フィルターが詰まっていますか？	17~18 11~12 32

リモコンに故障表示が点滅している場合でも、まず上表に従ってお調べください。調べ後も故障表示が点滅している場合は35ページの故障表示についての項を参照してください。

- 以上のことをお調べになっても、なお異常があるときやわからないときは、お買い求めの販売店または、もよりの大阪ガスに連絡してください。  
不完全な処置は事故のもとになりますので、修理は絶対にお客さま自身でなさないください。

次のような現象は故障ではありません。

こんなとき	お答えします
● 給湯栓を絞ったら水になる。	● 給湯栓からのお湯が1分間に約3リットル以下になると消火します。
● 給湯栓を開いてもすぐにお湯が出てこない。	● 機器から給湯栓までの距離があるため、お湯が出てくるまでに少し時間がかかります。
● お湯が白く濁っている。	● 白い濁りは、水中に溶け込んでいた空気が熱せられて、細かい泡となって出てくる現象です。
● 低温のお湯がでない。	● 夏場などの水温が高い場合には、低温のお湯を少量出そうとすると、お湯の温度が高くなります。 給湯栓をもっと開けて湯量を増やすか水と混ぜて使用してください。
● 運転を停止しても、しばらくの間、機器で音がする。	● 再使用時の点火をより早くするために、しばらくの間ファンが回る音や、再使用にそなえる機器待機動作の音が数秒間聞こえる場合があります。
● 給湯設定温度が40℃にかわっている。	● 停電が起きたときは、停電前の給湯設定温度にかかわらず40℃にかわります。再度設定しなおしてください。
● 停電復帰後にお湯がでない。	● お湯を使っている途中で停電が起きたときは、再度通電してもリモコンのスイッチが「切」になっているため、点火動作はしません。 再度リモコンの運転スイッチを「入」にしてから使用してください。
● 湯はり・追いだき開始時に浴そうのふるアダプターから「ポコッ」という音がする。	● ふろ配管中にたまった空気がふるアダプターよりしばらくの間出てくるためです。
● 寒い日に排気トップから白い煙がでる。	● 冬は、吐く息が白く見えるように、排気ガス中の水蒸気により白く見えます。
● 湯はり・追いだきが断続的に運転する。	● 給湯と同時使用すると湯はり・追いだきが待機中となるためです。
● あつくスイッチを押しても追いだきしない。	● ふろアダプター(デラックスタイプ)の種類によっては、浴そうの水位がふるアダプターの位置より低いときは安全のため、追いだき運転を開始いたしません。
● あつくスイッチ・ふる自動スイッチ・たし湯スイッチを押してもすぐに運転しない。	● スイッチ操作をしてからしばらく後に運転を開始します。 <div style="border: 1px solid black; padding: 5px; margin-top: 5px;">スイッチ操作後、運転開始するまでの時間の目安は次のとおりです。 あつくスイッチ・・・約20秒 ふる自動スイッチ・・・約15秒 たし湯スイッチ・・・約15秒</div>
● 追いだきが自動的に止まらない。	● スタンダードタイプの場合は自動的に追いだき停止いたしません。手動で追いだき停止してください。
● 浴室リモコンの時計表示が消えている	● 浴室リモコンだけでは時計表示しません。 台所リモコンと合わせてお使いの場合、運転スイッチ「入」の時のみ浴室リモコンで時刻を表示します。
● 時計表示が「0:00」になっている。 ● 給湯設定温度が40℃、湯はり設定温度が42℃にかわっている。	● 停電など一時的に電源が切れた後は時計表示が「0:00」になります。 給湯設定温度・湯はり設定温度も初期設定温度に戻りますので、再設定してください。
● 機器の運転音が高い	● 水圧の高い地域では機器の通水音が高くなる場合があります。

# 故障かな？と思ったら

故障表示番号をお調べください。

- 機器に不具合が生じると、リモコン表示画面の時刻表示部が下記のように2けたの数字が点滅します。

台所リモコン

浴室リモコン



表示パネル(数値点滅)

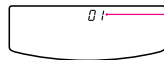

表示パネル(数値点滅)

表示パネル	内 容	処 置 方 法
10	燃焼ファン系統の不具合の警告	運転スイッチをいったん「切」にし、再度「入」にして再操作をして、表示が出なければ正常です。
11	バーナー点火せず	
12	バーナー途中消火	
14	過熱防止装置の作動	
15	ふる配管系統の不具合	
16	給湯側高温検出(95℃以上)	
30・31・32・35	給水・給湯温度測定装置の不具合	
33	浴そうの湯温測定装置の不具合	
51	ガス電磁弁系統の不具合	
54	切替弁の不具合	
56	給湯割込用バルブ系統の不具合	
59	燃焼不良	
61	燃焼ファンの不具合	
70・73	電装基板の不具合	
71	電装部品の不具合	
72	炎検出系統の不具合	
74・75・76	リモコン系統の不具合	
99	燃焼ファン系統の不具合	

- 処置後も故障表示をくり返すときは、お買い求めの販売店またはもよりの大阪ガスに連絡してください。
- 特に「10」を表示しているときは、お湯を使用することはできませんが、十分な給湯能力が出ない状態ですので、気が付いたらすぐにお買い求めの販売店または、もよりの大阪ガスに連絡してください。

サービスのお申し込み

- 33～35ページの「故障かな？と思ったら」を見て、もう一度確認してください。
- 確認のうえ、それでも不都合な場合、あるいは不明な点がある場合は、ご自分で修理しないでお買い求めの販売店または、もより大阪ガスに連絡してください。なお、連絡されるときは、下記のことをお知らせください。

1. 品 名 ガスふる給湯器(ニュージェットフロー)
2. 大阪ガス商品コード  
(機器前面右下に貼付の銘板に記載してあります)
3. 故障または異常の内容およびOKモニターの数字(できるだけ詳しく)
4. ご住所・お名前・電話番号・道順(できるだけ詳しく)

(N) 131-8070  
大阪ガス株式会社

転居される場合

ガスには都市ガス(数種類)およびLPガスの区分があります。

- ガスの種類が異なる地域へ転居される場合には、部品の交換や調整が必要となりますので転居先のガスの種類をご確認のうえ、お買い求めの販売店または、転居先のガス事業者に連絡してください。この場合、調整・改造に要する費用は保証期間中でも有料となります。
- ガスの種類によっては調整・改造できない場合もあります。

保証、補修について

- 保証書に記載されているように機器の故障については、一定期間・一定条件のもとに修理いたします。保証書を紛失されますと、無料修理期間であっても修理費をいただくことがありますので、この取扱説明書とともに大切に保管してください。
- 無料修理期間経過後の修理については、お買い求めの販売店または、もよりの大阪ガスに相談してください。  
修理によって機能が維持できる場合は、お客様のご要望により有料修理いたします。この製品の修理用性能部品《機能を維持するための必要な部品》の最低保有期限は、製造打ち切り後10年間です。  
但し、最低保有期間経過後であっても修理用性能部品の在庫がある場合は、有料修理いたします。

# 仕 様

品 名		ガスふろ給湯器 (瞬間先止め式)					
商 品 コ ー ド		131-8080型	131-8081型	131-8082型	131-8083型	131-8084型	131-8085型
型 式		YV1639R	YV1639RG	YV1639RQ	YV1639RN	YV1639RM	
種 類	給 (出) 湯 方 式	先止め式					
	給 排 気 方 式	屋外式					
点 火 方 式		連続スパーク、ダイレクト着火					
水 圧	使 用 水 圧	100kPa ~ 1.0MPa (1.0 ~ 10kgf/cm <sup>2</sup> )					
	作 動 水 圧	2.5 ℓ / 分 [ 作動水圧 9.81kPa { 0.1kgf/cm <sup>2</sup> } ]					
排 気 温 度		260℃以下					
外 形 寸 法		600mm × 350mm × 165mm		600mm × 350mm × 160mm			
質 量 ( 本 体 )		17kg		24kg			
接 続	給 水	15A (R1/2)					
	給 湯	15A (R1/2)					
	ふ ろ	15A (R1/2)					
	ガ ス	15A (R1/2)					
	電 気	C31 (電線管ねじ)					
電 気	使 用 電 源	AC100V (50/60Hz共用)					
電 気	消 費 電 力	38W	38W	82W	83W	81W	
	凍 結 予 防 運 転 時	100W		122W			
安 全 装 置		立消え安全装置(フレームロッド方式)・水量センサー・過熱防止装置・残火安全装置・過昇温安全装置・過圧防止装置・漏電安全装置(漏電遮断器)・凍結予防装置(水抜き栓、凍結予防ヒーター)					
付 属 品	浴室リモコン	浴室リモコン	浴室リモコン	浴室リモコン	浴室リモコン	浴室リモコン	
	木ねじセット	PS取付ネジセット	ボックス取付ネジセット	ボックス取付ネジセット	PS取付ネジセット	ボックス取付ネジセット	
	取扱説明書	取扱説明書	取扱説明書	取扱説明書	取扱説明書	取扱説明書	
	工事説明書	工事説明書	工事説明書	工事説明書	工事説明書	工事説明書	
	保証書	保証書	保証書	保証書	保証書	保証書	
	お問い合わせ先一覧表	お問い合わせ先一覧表	お問い合わせ先一覧表	お問い合わせ先一覧表	お問い合わせ先一覧表	お問い合わせ先一覧表	
別 売 部 品		●台所リモコン ●ふるアダプター ●据置台 ●配管カバー ●排気カバー ●バキューム移動セット ●扉内設置用取付ボックス ●低温作動弁セット					

ガ ス の 種 類 お よ び ゲ ル ー プ	1時間当りの ガス消費量 kW	出 湯 能 力 ℓ / 分 (ガス消費量最大時)		ガ ス 接 続	
		上 昇 温 度			
		最 大	25℃		40℃
都市ガス	13 A	34.9 { 30,000kcal/h }	16.0	10.0	15A (R1/2)
	12 A	32.9 { 28,000kcal/h }	14.9	9.3	
L P ガ ス		34.9 { 2.50kg/h }	16.0	10.0	15A (R1/2)

備 考 ●出湯能力は計算値です、但し水圧、給湯配管の条件、お湯の設定温度により多少異なります。  
●ガスはJISに規定する標準ガス、標準圧力のとき。

# 仕 様

品 名		ガスふろ給湯器 (瞬間先止め式)					
商 品 コ ー ド		131-8070型	131-8071型	131-8072型	131-8073型	131-8074型	131-8075型
型 式		YV2039R	YV2039RG	YV2039RQ	YV2039RN	YV2039RM	
種 類	給 (出) 湯 方 式	先止め式					
	給 排 気 方 式	屋外式					
点 火 方 式		連続スパーク、ダイレクト着火					
水 圧	使 用 水 圧	100kPa ~ 1.0MPa (1.0 ~ 10kgf/cm <sup>2</sup> )					
	作 動 水 圧	2.5 ℓ / 分 [ 作動水圧 9.81kPa { 0.1kgf/cm <sup>2</sup> } ]					
排 気 温 度		260℃以下					
外 形 寸 法		600mm × 350mm × 165mm		600mm × 350mm × 200mm			
質 量 ( 本 体 )		17kg		24kg			
接 続	給 水	15A (R1/2)					
	給 湯	15A (R1/2)					
	ふ ろ	15A (R1/2)					
	ガ ス	15A (R1/2)					
	電 気	C31 (電線管ねじ)					
電 気	使 用 電 源	AC100V (50/60Hz共用)					
電 気	消 費 電 力	48W	49W	87W	84W	87W	
	凍 結 予 防 運 転 時	100W		112W			
安 全 装 置		立消え安全装置(フレームロッド方式)・水量センサー・過熱防止装置・残火安全装置・過昇温安全装置・過圧防止装置・漏電安全装置(漏電遮断器)・凍結予防装置(水抜き栓、凍結予防ヒーター)					
付 属 品	浴室リモコン	浴室リモコン	浴室リモコン	浴室リモコン	浴室リモコン	浴室リモコン	
	木ねじセット	PS取付ネジセット	ボックス取付ネジセット	ボックス取付ネジセット	PS取付ネジセット	ボックス取付ネジセット	
	取扱説明書	取扱説明書	取扱説明書	取扱説明書	取扱説明書	取扱説明書	
	工事説明書	工事説明書	工事説明書	工事説明書	工事説明書	工事説明書	
	保証書	保証書	保証書	保証書	保証書	保証書	
	お問い合わせ先一覧表	お問い合わせ先一覧表	お問い合わせ先一覧表	お問い合わせ先一覧表	お問い合わせ先一覧表	お問い合わせ先一覧表	
別 売 部 品		●台所リモコン ●ふるアダプター ●据置台 ●配管カバー ●排気カバー ●バキューム移動セット ●扉内設置用取付ボックス ●低温作動弁セット					

ガ ス の 種 類 お よ び ゲ ル ー プ	1時間当りの ガス消費量 kW	出 湯 能 力 ℓ / 分 (ガス消費量最大時)		ガ ス 接 続	
		上 昇 温 度			
		最 大	25℃		40℃
都市ガス	13 A	43.6 { 37,500kcal/h }	20.0	12.5	15A (R1/2)
	12 A	40.7 { 35,000kcal/h }	18.7	11.7	
L P ガ ス		43.6 { 3.12kg/h }	20.0	12.5	15A (R1/2)

備 考 ●出湯能力は計算値です、但し水圧、給湯配管の条件、お湯の設定温度により多少異なります。  
●ガスはJISに規定する標準ガス、標準圧力のとき。

メ 毛