

脱衣室暖房機 取扱説明書

商品コード

142-9000型

ごあいさつ

このたびは、大阪ガスの脱衣室暖房機をお買い上げいただきましてありがとうございます。

安全にご使用していただくために、機器を使用する前によく読み、十分に理解したうえで使用してください。

この取扱説明書は、いつでも利用できる場所に大切に保管してください。

別添の保証書は、記載してあるお買い上げ日、販売店名、保証内容などをよく確認し、大切に保管してください。

来客者などが機器を使用するときは、その前に必ず取扱説明書の内容を説明してください。

本書を紛失された場合や、ご不明な点があればお買い求めの販売店または、もよりの大阪ガスにお問い合わせください。

型式名	FC1801
-----	--------

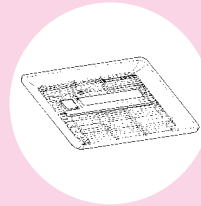

お問い合わせ先
別添 大阪ガスのお問い合わせ先
をご参照願います。

おねがい ガスくさいときは、ガス栓を閉め窓を全開にして、(火気に注意して)大阪ガスに連絡してください。

大阪ガス株式会社



もくじ

ページ

1. 使用前に

- 特に注意していただきたいこと ・1~4
- 脱衣室暖房機のしくみ ・・・・5
- 各部のなまえとはたらき ・・・・6

2. 使いかた

- 暖房運転のしかた ・・・・7~10
 - ・暖房強/弱(切タイマー)運転 ・7~8
 - ・暖房強/弱(入タイマー)運転 ・9~10
- 涼風運転のしかた ・・・・10~14
 - ・涼風(切タイマー)運転 ・10~12
 - ・涼風(入タイマー)運転 ・13~14

3. 点検・お手入れ、他

- 点検・お手入れ ・・・・15~17
 - ・乾電池交換のしかた ・・・・16
- 故障かな?と思ったら ・18~19
- アフターサービス ・・・・20
- 仕様 ・・・・21

使用前に

使いかた

点検・お手入れ、他

特に注意していただきたいこと

安全に正しく使用していただくために必ずお読みください。

ここに示した注意事項と絵表示は機器を正しく安全に使用していただき、お客様や他の人々への危険や、財産への損害を未然に防止するためのものです。必ずお守りください。

誤った取り扱いにより生じる危害・損害の程度をつぎの三つに区分しています。

警告	この表示を無視して、誤った取り扱いをすると、人が死亡、重傷を負う可能性または、火災が想定される内容を示しています。
注意	この表示を無視して、誤った取り扱いをすると、人が傷害を負う可能性が想定される内容および物的損害のみの発生が想定される内容を示しています。
お願い	危険・警告・注意の項目以外で特に守っていただきたい内容を示しています。

ここでの「人」とは、使用者のみでなく、その家族・来客者・機器を譲渡された人も含まれます。警告・注意・お願い表示において、守らなかつた場合に起こりうる現象を赤の文字で表記しています。(例：感電や機器の故障の原因になります。)

注意事項の絵表示と意味はつぎのとおりです。

 一般的な「警告」「注意」	 一般的な禁止	 分解禁止
 必ず行う	 アース必要	

警告

機器の設置について

- 機器の設置・移動および付帯工事または、修理・改造・分解はお買い求めの販売店または、もよりの大阪ガスに依頼する。
ご自身で設置されますと、**思わぬ事故の原因になります。**
- この機器はアースが必要なため、アースされているか確認する。
万一、機器が故障した場合、感電のおそれがあります。
アースの確認ができない場合は、お買い求めの販売店に相談してください。



- 引火性のあるスプレーなどに直接温風を当てない。
自然発火や引火のおそれがあります。

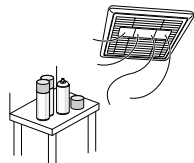

禁止

- 頭髪や体を乾かすために使用しない。
頭髪が機器にからんだり脱水症状、低温やけどのおそれがあります。



禁止

警告

- 長時間にわたり温風や送風を身体にあてない。
脱水症状や低温やけどのおそれがあります。
特に次のような方が使用する場合は回りの人が注意してあげてください。
- 乳幼児・お年寄り・病人など自分の意志で体を動かせない方
- 皮膚の弱い方
- 疲労の激しい方、深酒された方



禁止

- 本体やリモコンにお湯や水をかけたり、濡れた手でさわったりしない。
感電や機器の故障の原因になります。



禁止



- 作動中にグリル板やエアフィルターをはずしたり、吹き出し口に指や棒を入れない。
けがややけど、感電、機器の故障の原因になります。



禁止



- 機器に直接、引火性のあるスプレーなどをかけない。
火災のおそれや機器の故障の原因になります。



禁止



- 地震、火災などの緊急の場合は、あわてず、すみやかに機器用の屋内ブレーカーをOFFにするか機器用コンセントを抜く。
思わぬ事故の原因になります。

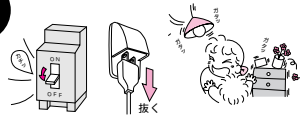

- 使用中に異臭などの異常が感じられたときは、使用を中止し、機器用の屋内ブレーカーをOFFにするか機器用コンセントを抜く。
異常のまま運転を続けると感電や火災のおそれがあります。

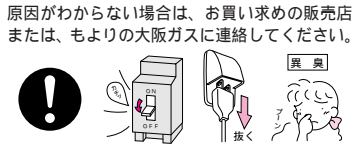

原因がわからない場合は、お買い求めの販売店または、もよりの大阪ガスに連絡してください。

注意

- エアフィルターの掃除を行うときは、足元に注意して作業する。
すべりやすいスリッパなどをはいての作業や、不安定な踏台を持ち込んでの作業は、絶対にしないでください。
転倒によるけがの原因になります。



禁止

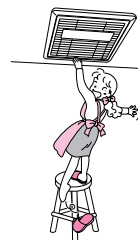

⚠️ 注意

- エアフィルターをはずしたままや、エアフィルターをふさいで動作させない。

けがや故障の原因になります。



禁止



- 温風や送風を植物やペットに直接当てない。植物やペットに悪影響をあたえます。



禁止

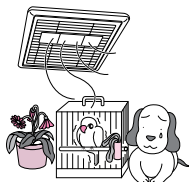

- 機器本体およびリモコンに防カビ剤、殺虫剤などを直接ふきかけない。

火災や故障、さびの原因になります。



禁止



- 一般家庭用以外の目的に使用しない。

食品・動植物・精密機械・美術品の保存や船舶・車載などの特殊用途に使用すると、それらの商品の品質が低下する原因になります。また著しく寿命が短くなります。



禁止



- 火気は近づけない。

火災や故障の原因になります。



禁止

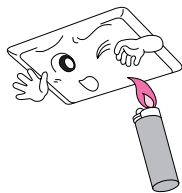

- 旅行などで長期間使用しない場合は、機器用の屋内ブレーカーをOFFにするか機器用コンセントを抜く。

絶縁劣化による感電や漏電火災の原因になるおそれがあります。

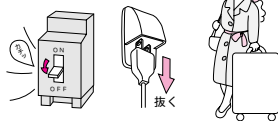

- 化粧品瓶や冷暗所で保管が必要な物に直接温風を当てない。

化粧品類には、人体の体温以上の温度になると変質の原因となる場合があります。また、変色・変質の原因となります。



禁止

- 暖房運転中の吹出口付近は、高温となりますので触らないでください。

やけどのおそれがあります。



お願い

- ご使用のときに

- ・暖房運転時、[運転/停止]スイッチを押してから、機器本体が運転開始するまで数分かかることがあります。これは冷たい風が吹き出すのを防止するのに、機器内を温めてから運転を開始するためです。
- ・リモコンは子供がいたずらしないように注意してください。

- お手入れは、手袋などで指先を保護し、機器が十分冷えてから行ってください。15～17ページの「点検・お手入れ」を参照してください。

- 大きな雷が近づいたときはなるべく使用は避け、機器用の屋内ブレーカーをOFFにするか、機器用コンセントを抜いてください。電子部品が故障する原因になります。



- 雷が遠ざかったことを確認してから、機器用の屋内ブレーカーをONにしてください。機器用コンセントを抜いた場合は、元どおり差し込んでください。

- リモコンは水のかかる場所に置いたり、湿気のある場所に放置しないでホルダーに必ず戻してください。また、濡れた手でさわらないでください。

故障の原因になります。



禁止

お知らせ

- ルーバーの角度によっては運転音が少し大きく聞こえます。これは機器の故障ではありません。

- リモコン液晶部に右下図のような電池切れマークが表示されたら、16ページの乾電池の取り替え方法を参照し、早めに新しい乾電池に交換してください。乾電池交換時は濡れた手で触らないでください。

故障の原因になります。



脱衣室暖房機のしくみ

暖房用熱源機などの暖房用温水を利用して、温風を送り、脱衣室の暖房をするものが脱衣室暖房機です。また、夏場の脱衣室での送風ができ、年間を通して便利に活躍します。

脱衣室暖房機システム系統図

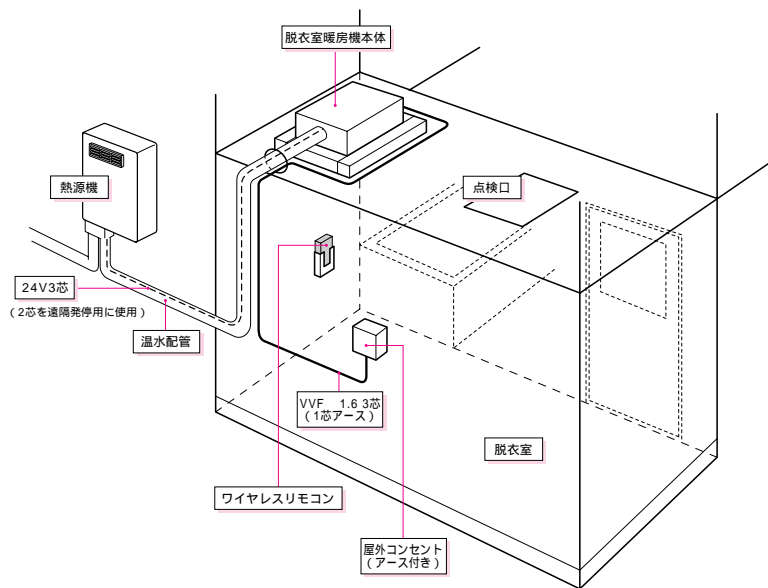

各部のなまえとはたらき

本体

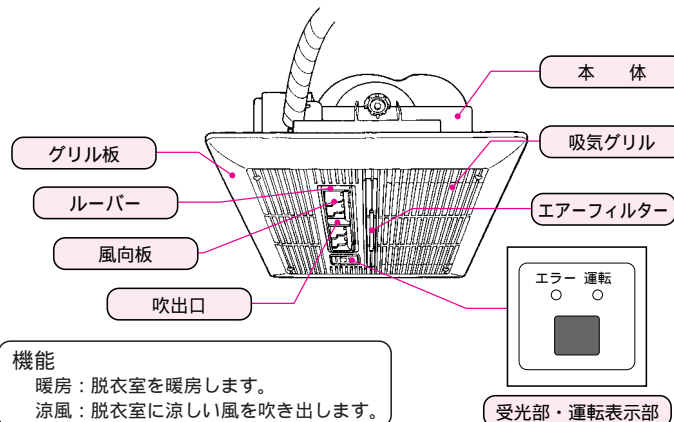

ワイヤレスリモコン

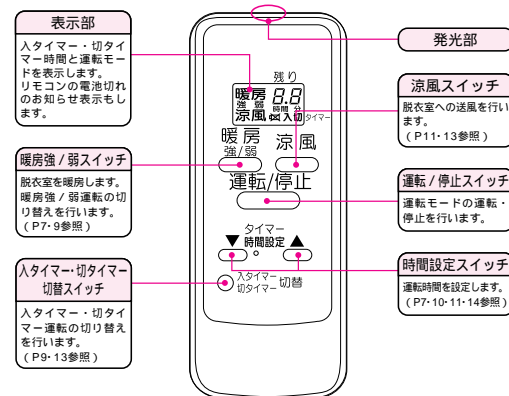

遠隔発停機能

- 脱衣室暖房機の「暖房強」または「暖房弱」運転を行うと、熱源機の運転を自動的にに行い、「暖房強」または「暖房弱」が停止すると熱源機も停止する機能です。
- 遠隔発停機能がない場合、脱衣室暖房機の「暖房強」または「暖房弱」運転前に、あらかじめ熱源機のリモコンで熱源機を運転し、脱衣室暖房機の運転終了後、熱源機のリモコンで熱源機の運転を終了してください。

暖房運転のしかた

運転前の準備

● 脱衣室の窓・ドアを閉める。

警告

- 頭髮や体を乾かすために使用しない。
頭髮が機器にからんだり脱水症状、低温やけどのおそれがあります。
- 長時間にわたり温風や送風を身体にあてない。
脱水症状や低温やけどのおそれがあります。

特に次のような方が使用する場合は回りの人が注意してあげてください。

- 乳幼児・お年寄り・病人など自分の意志で体を動かせない方
- 皮膚の弱い方 ● 疲労の激しい方、深酒された方

禁止

暖房強 / 弱(切タイマー)運転

切タイマー運転はタイマー時間中運転を行い、タイマー時間終了後停止する運転モードです。

《上手な暖房の使いかた(1)》

暖房強

用途：入浴前、脱衣時、洗面時

- 冷えた脱衣室の暖房や早く脱衣室を暖房したいときに・・・

風向：脱衣室中央

暖房弱

用途：洗面時

- 脱衣室を暖めすぎたくないときに・・・

風向：脱衣室中央

- 入浴または脱衣・洗面時の30分前に運転を開始してください。
- 脱衣室によっては30分以内では十分暖まらない場合があります。冷えた脱衣室で暖房弱運転をすると、十分に暖まらない場合があります。
- スポット暖房として使用される場合、暖めたい方向にルーバーを調整してください。不安定な踏み台を使つてのルーバー調整は危険ですのでやめてください。

1 [暖房強 / 弱]スイッチを押す

- 暖房強 / 弱スイッチを押すたびに、強弱強弱に切り替わります。

2 [時間設定]スイッチを押し、タイマー時間を設定する

はじめてお使いになるときは「10分」に設定されています。

- 設定時間は次のように切り替わります。

スイッチ	セット時間の動き
▲	10分 …50分 1時間 1.5時間 …10時間 11時間 …12時間
▼	12時間 11時間 10時間 9.5時間 …1時間 50分 …10分

- 押し続けると連続して変更できます。
- 一度設定すると記憶します。
- この状態で放置しますと約10分後に液晶表示が消えます。最初から設定してください。

注意

- 暖房運転中の吹出口付近は、高温となりますので触らないでください。
やけどのおそれがあります。

お知らせ

- この機器は熱源機側台所リモコンの「(予備)暖房」スイッチにより暖房強運転ができます。この場合リモコンの液晶は表示しません。脱衣室側で停止させたい場合は[運転/停止]スイッチを二回押してください。
- 停止状態から[運転/停止]スイッチを押すと、前回の運転モードで切タイマー運転を開始します。ただし前回は暖房弱運転の場合は暖房強運転になります。

お願い

- 体に直接温風を当てると肌寒く感じることや、不快に感じることがあります。風向を体に直接当たらないように調整するか、使用をお控えください。

3 [運転/停止]スイッチを押す

機器本体の受光部にリモコンの発光部を向けて[運転/停止]スイッチを押してください。(ビツという音がして、運転を開始します。)

暖房運転開始時、温水の温度が上がってくるまで風は出ません。

- 運転中に受光部に向けて、
 - [時間設定]スイッチを押すと、タイマー時間が変わります。
 - 各運転モードスイッチを押すと、液晶に表示された運転モードが変わります。
 - 運転中に受光部に向けて[入タイマー・切タイマー切替]スイッチを押すと、同じ運転モードで入タイマー運転に切り替わり、運転が停止します。(それぞれビツという音がします。)

入タイマー運転については、9～10ページを参照してください。

4 [運転/停止]スイッチを押すか、タイマー時間が終了すると停止します

タイマー時間が終了
または
または

機器本体の受光部にリモコンの発光部を向けて[運転/停止]スイッチを押してください。(ビーという音がして停止します。)

- タイマー時間が終了した場合、液晶時間表示が0分を約1分間表示して消灯します。

お知らせ

- 天井からの温風吹き出し方式ですので、足元が寒く感じる場合があります。

遠隔発停機能のない熱源機をお使いの場合は熱源機のリモコンで熱源機を運転してください。また暖房運転が終わりましたら熱源機のリモコンで熱源機を停止してください。

使いかた

暖房運転のしかた

暖房強 / 弱(入タイマー)運転

入タイマー運転は、タイマー時間終了後運転を開始する運転モードです。

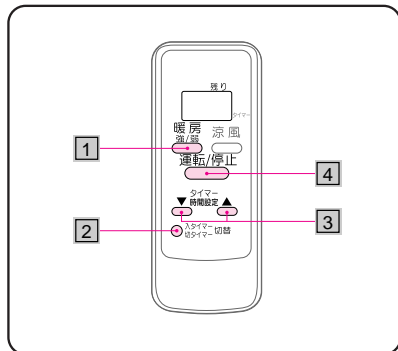

《上手な暖房の使いかた(2)》

- 入タイマー運転を利用すると、寒い朝の洗顔時などにあらかじめ脱衣室を暖房しておくことができます。

「入タイマー」の設定例

● 現在時刻 PM10:00

● 翌朝AM6:00に脱衣室暖房運転を開始したい。

残り
暖房 8.0
時間 入
タイマー

タイマー
時間設定

えーっと、明日の朝6時に「入タイマー」を設定したい...今は夜の10時だから...8時間後に設定ねっ。

1 [暖房強/弱]スイッチを押す

● 暖房強 / 弱スイッチを押すたびに、強弱強弱に切り替わります。

2 [入タイマー・切タイマー切替]スイッチを押す、入タイマーに切り替える

● 入タイマー運転中に受光部に向けて各運転モードスイッチを押すと、液晶に表示された運転モードの入タイマー運転に変わります。(ビツという音がします。)

3 [時間設定]スイッチを押し、タイマー時間を設定する

はじめてお使いになるときは「10分」に設定されています。

運転を開始したい時刻までの時間を設定してください。

● 設定時間は次のように切り替わります。

スイッチ	セット時間の動き
▲	10分 ... 50分 1時間 1.5時間 ... 10時間 11時間 ... 12時間
▼	12時間 11時間 10時間 9.5時間 ... 1時間 50分 ... 10分

● 押し続けると連続して変更できます。
● 一度設定すると記憶します。
● この状態で放置しますと約10分後に液晶表示が消えます。最初から設定してください。

お知らせ

停止状態から[運転/停止]スイッチを押すと、前回の運転モードで切タイマー運転を開始します。ただし前回が暖房弱運転の場合は暖房強運転になります。

4 [運転/停止]スイッチを押す

機器本体の受光部にリモコンの発光部を向けて[運転/停止]スイッチを押してください。(ビツという音がして、入タイマー運転となります。)

● 入タイマー運転中に受光部に向けて、
- [時間設定]スイッチを押すと、タイマー時間は変わります。
- 各運転モードスイッチを押すと、液晶に表示された運転モードの入タイマー運転に変わります。(それぞれビツという音がします。)

タイマー時間が終了

入タイマーから切タイマーに切り替わります。

入タイマー時間が終了すると運転を開始します。(切タイマー運転に自動切替)

暖房運転開始時、温水の温度が上がってくるまで風は出ません。

● 入タイマー運転中に運転を開始したい場合は、入タイマー・切タイマー切替スイッチを押してください。切タイマー運転に切り替わり、運転を開始します。(ビツという音がします。)

● 入タイマー運転をキャンセルするときは、[運転/停止]スイッチを押してください。(ビーという音がして停止状態になります。)

使
い
か
た

涼風運転のしかた

涼風(切タイマー)運転

切タイマー運転はタイマー時間中運転を行い、タイマー時間終了後停止する運転モードです。

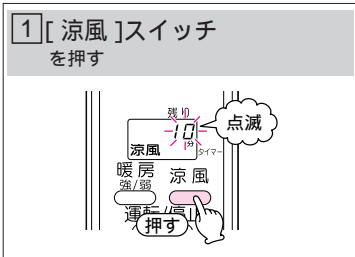
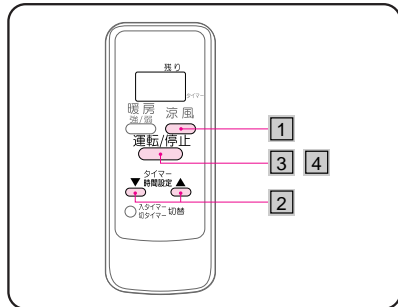

2 [時間設定]スイッチを押し、タイマー時間を設定する

はじめてお使用になるときは「10分」に設定されています。

●設定時間は次のように切り替わります。

スイッチ	セット時間の動き
▲	10分 … 50分 1時間 1.5時間 … 10時間 11時間 … 12時間
▼	12時間 11時間 10時間 9.5時間 … 1時間 50分 … 10分

●押し続けると連続して変更できます。
●一度設定すると記憶します。
●この状態で放置しますと約10分後に液晶表示が消えます。最初から設定してください。

お願い

- 体に直接風を当てると肌寒く感じることや、不快に感じる場合があります。風向を体に直接当たらないように調整するか、使用をお控えください。



3 [運転/停止]スイッチを押す

機器本体の受光部にリモコンの発光部を向けて [運転/停止]スイッチを押してください。(ピッという音がして、運転を開始します。)

- 運転中に受光部に向けて、
 - － [時間設定]スイッチを押すと、タイマー時間は変わります。
 - － 各運転モードスイッチを押すと、液晶に表示された運転モードが変わります。
 - － [入タイマー・切タイマー切替]スイッチを押すと、同じ運転モードで入タイマー運転に切り替わり、運転が停止します。(それぞれピッという音がします。)

入タイマー運転については、13～14ページを参照してください。

お知らせ

停止状態から [運転/停止]スイッチを押すと、前回の運転モードで切タイマー運転を開始します。ただし前回は暖房弱運転の場合は暖房強運転になります。

4 [運転/停止]スイッチを押すか、タイマー時間が終了すると停止します

タイマー時間が終了
または

機器本体の受光部にリモコンの発光部を向けて [運転/停止]スイッチを押してください。(ピーという音がして、運転を開始します。)

- タイマー時間が終了した場合、液晶時間表示が0分を約1分間表示して消灯します。

涼風運転のしかた

涼風(入タイマー)運転

入タイマー運転は、タイマー時間終了後運転を開始する運転モードです。

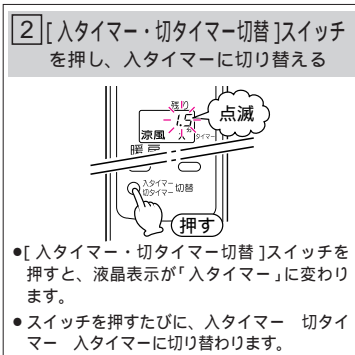
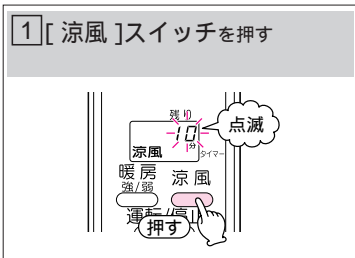
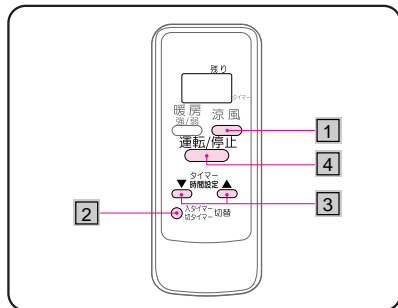

お願い

- 体に直接風を当てると肌寒く感じることや、不快に感じる場合があります。風向を体に直接当たらないように調整するか、使用をお控えください。



(タイマー時間を短くしたいとき) (タイマー時間を長くしたいとき)

はじめてお使用になるときは「10分」に設定されています。

3 [時間設定]スイッチを押し、タイマー時間を設定する

運転を開始したい時刻までの時間を設定してください。

- 設定時間は次のように切り替わります。

スイッチ	セット時間の動き
▲	10分 … 50分 1時間 1.5時間 … 10時間 11時間 … 12時間
▼	12時間 11時間 10時間 9.5時間 … 1時間 50分 … 10分

- 押し続けると連続して変更できます。
- 一度設定すると記憶します。
- この状態で放置しますと約10分後に液晶表示が消えます。最初から設定してください。

お知らせ

停止状態から[運転/停止]スイッチを押すと、前回の運転モードで切タイマー運転を開始します。ただし前回は暖房弱運転の場合は暖房強運転になります。

4 [運転/停止]スイッチを押す

機器本体の受光部にリモコンの発光部を向けて[運転/停止]スイッチを押してください。(ビッという音がします。)

- 入タイマー運転中に受光部に向けて各運転モードスイッチを押すと、液晶に表示された運転モードの入タイマー運転に変わります。
- [時間設定]スイッチを押すと、タイマー時間は変わります。(それぞれビッという音がします。)

タイマー時間が終了

入タイマーから切タイマーに切り替わります。

- タイマー時間が終了してから運転を開始します。(切タイマー運転に自動切替)
- 入タイマー運転中に運転を開始したい場合は、[入タイマー・切タイマー切替]スイッチを押してください。切タイマー運転に切り替わり、運転を開始します。(ビッという音がします。)
- 入タイマー運転をキャンセルするときは、[運転/停止]スイッチを押してください。(ビーという音がして停止状態になります。)

点検・お手入れ

点検

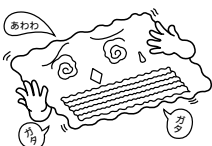
点検のしかた	処置
<p>エアフィルターが目詰まりはしていませんか？ エアフィルターのお手入れは定期的(1ヶ月に1回程度)に行ってください。</p> 	<p>お手入れのしかたに従って、エアフィルターの掃除をしてください。</p>
<p>運転中に機器から異常音や異臭などありませんか？</p> 	<p>お買い求めの販売店または、もよりの大阪ガスに連絡してください。</p>

お手入れ

お手入れの前に、必ず運転を停止してください。

お手入れのしかた	
<p>固くしぼった布で汚れをふきとってください。</p> <p>アルコール、ベンジン、シンナー、みがき粉、化学雑巾、化学洗剤などは使わないでください。</p> <p>機器およびリモコンの色、表示ステッカーの文字が消える原因になります。</p> <p>リモコンは故意に水や洗剤などをかけないでください。</p> <p>リモコン内部の電気部品の故障の原因になります。</p>	

お手入れ

お手入れの前に、必ず運転を停止してください。

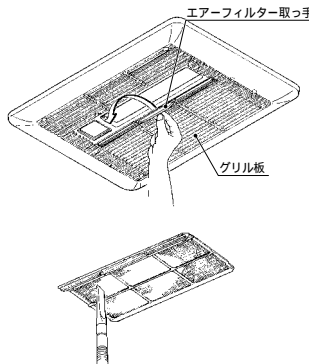
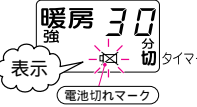
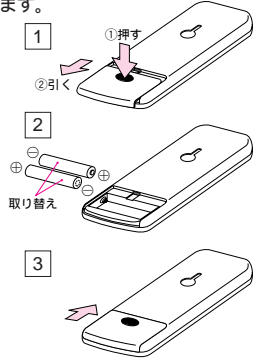
お手入れのしかた	
<p>機器本体のエアフィルター</p> <ol style="list-style-type: none"> 1 グリル板中央の「エアフィルター取っ手」に指をかけはずしてください。 2 エアフィルターに付いているホコリを掃除機を使って吸いとってください。 ●汚れのひどい場合は、ぬるま湯か中性石けん液にひたしてから、軽く洗って乾かしてください。 ●エアフィルターは、よく乾かしてから取り付けてください。 ●エアフィルターは、火であぶったりして乾かささないでください。 3 エアフィルターの取り付けは取りはずしの逆の手順で行ってください。 	<p>乾電池交換は濡れた手でやらないでください。サビ発生による故障の原因になります。</p> <ul style="list-style-type: none"> ●リモコン液晶表示部に右図の電池切れマークが表示されたら、早めに乾電池を交換してください。(単4アルカリ乾電池2個) ●電池切れマークが表示された後、数回運転ができませんが、その後液晶表示が点滅して使用できなくなります。  <ol style="list-style-type: none"> 1 リモコン裏の電池ケースふたをはずしてください。 2 古い電池を取り出して、新しい電池に取り替えてください。 ⊕と⊖を間違えないように取り替えてください。 3 電池ケースふたを元どおり取り付けてください。 <p>乾電池は必ず2個とも新しい乾電池に取り替えてください。古い乾電池と混ぜると早く電池切れマークが表示されます。乾電池の種類によって交換時期が異なります。乾電池を入れ替えた後は、タイマー時間設定は初期値「10分」に戻ります。</p> 

点検・お手入れ

△注意

- エアークフィルターのお手入れの際は顔、足元に十分注意してください。また、エアークフィルターを落とさないようご注意ください。
破損するおそれがあります。
- エアークフィルターをはずしたままで運転しないでください。
機器の故障の原因になります。

お願い

- エアークフィルターにゴミやホコリがたまりますと風量が減り、暖房効果が低下します。エアークフィルターのお手入れは定期的(1ヶ月に1回程度)に行ってください。
- とくに汚れのひどい所でご使用になる場合には、そうじをこまめにしてください。
- エアークフィルターを極端に曲げたり、無理な力を加えないでください。
破損するおそれがあります。

お知らせ

- 付属の乾電池は動作確認用です。
早く電池切れマークが表示されることがあります。

故障かな?と思ったら

故障かな?と思ったらただちに使うのをやめて、まず次のことをお調べください。

こんなとき	お調べいただくこと	参照ページ
● リモコンを操作しても動かない。	● 停電していませんか? ● リモコンの乾電池が切れていませんか?	- 4・16
● 脱衣室が温かにならない。	● 脱衣室の窓、ドアが開いていませんか? ● 熱源機は動いていますか? ● エアークフィルターが目づまりしていませんか?	7 8 15・16
● 温風が出ない。	● 熱源機は動いていますか?	8
● 運転時異常な音がする。	● エアークフィルターがはずれかかっていますか?	16
● 運転していないのに音がする。	● 凍結予防運転がはたらいていませんか?	19
● 運転中や停止時に「ビシッ」という音がする。	● 機器の熱膨張、収縮による一時的なものですので、異常ではありません。	-

- 以上のことをお調べになっても、なお異常があるときやわからないときは、お買い求めの販売店または、もよりの大阪ガスに連絡してください。
不完全な処置は事故のもとになりますので、修理は絶対にお客さま自身でなさないでください。

故障かな？と思ったら

異常表示（エラーランプ）を確認してください。

- 機器に不具合が生じると、機器本体の赤色のランプが点滅します。

本体受光部	内 容	処置方法
赤色ランプ：1回点滅	室内サーミスタの故障	[運転/停止]スイッチを押して機器を停止させてください。
赤色ランプ：2回点滅	温水サーミスタの故障	

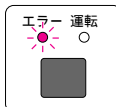

- 処置後も異常表示をくり返すときは、お買い求めの販売店または、もよりの大阪ガスに連絡してください。

リセット操作について

- 下記“こんなとき”の場合は、下記のようにリモコンのリセット操作を行ってください。

- 1 左図のリセットスイッチを先の細い棒などで押してください。リモコンの液晶表示が数秒間全表示となります。設定されたタイマー時間は初期値(10分)にもどります。
- 2 うまくリセットされない場合はもう一度くり返してください。

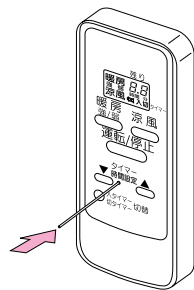

針などの先の鋭利な固いものは避けてください。

こ ん な と き

- リモコンを操作しても動かないとき。
- リモコンの液晶表示が不規則に表示したり、一度にたくさん表示する場合。
- 停止操作しても停止しないとき。

- リセット後もリモコン表示の異常をくり返すときは、お買い求めの販売店または、もよりの大阪ガスに連絡してください。

凍結予防運転について

- 気温が低くなると、脱衣室暖房機内の弁が自動的に開き、熱源機内の温水循環ポンプのはたらきによって、温水配管の水を循環させて凍結による温水配管の破損を防止します。

故障や異常ではありません。

アフターサービス

サービスのお申し込み

- 18～19ページの「故障かな？と思ったら」を見て、もう一度確認してください。
- 確認のうえ、それでも不都合な場合、あるいは、ご不明な場合はご自分で修理しないで買い求めの販売店または、もよりの大阪ガスに連絡してください。
なお、連絡されるときは、下記のことをお知らせください。

1. 品名 脱衣室暖房機
2. 大阪ガス商品コード
142-9000型
(リモコンの上部に記載してあります。)
3. 故障現象または異常表示の内容
(できるだけ詳しく)
4. ご住所、お名前、電話番号、道順
(できるだけ詳しく)



保証、補修について

- 保証書に記載されているように機器の故障については、一定期間・一定条件のもとに修理いたします。保証書を紛失されますと、無料修理期間であっても修理費をいただくことがありますので、この取扱説明書とともに大切に保管してください。また、保証書にお買い上げ日、保証期間およびお買い上げ店名が記載されているか確認してください。
- 無料修理期間経過後の修理については、お買い求めの販売店または、もよりの大阪ガスに相談してください。
修理によって性能が維持できる場合は修理(有料)いたします。

補修用性能部品の最低保有期間

- 補修用部品の最低保有期間は、当製品の製造打ち切り後10年です。
その後の修理は補修用性能部品がなく、修理できない場合がありますのでご了承ください。
性能部品とは、その製品の機能を維持するために必要な部品です。

仕 様

メ モ

品名	脱衣室暖房機		
商品コード	142-9000型		
型式名	FC1801		
設置様式	脱衣室(直付け設置)		
外形寸法	グリル板	幅470×奥行345×高さ25	
	本体	幅450×奥行325×高さ175	
質量	6.0kg(運転時)		
暖房方式	温風循環		
熱源	暖房用温水(80℃ 1.5ℓ/分)		
電源	AC100V 60Hz		
接続	電気	VVF 1.6(2芯クイック接続)	
	アース	VVF 1.6(1芯クイック接続)	
	リモコン	ワイヤレス赤外線リモコン	
	温水	PTS-7Aまたは10A(クイックファスナー接続)	
風量	暖房	強	吹出: 3.3m ³ /分
		弱	吹出: 3.0m ³ /分
	涼風	吹出: 3.3m ³ /分	
1騒音	暖房	強	44dB(A)
		弱	42dB(A)
	涼風	44dB(A)	
消費電力	暖房	強	23W
		弱	21W
	涼風	20W	
待機電力	1.5W		
加熱能力	2.1kW(1,800kcal/h)		
安全装置	凍結予防装置・過熱防止装置		
付属品	<ul style="list-style-type: none"> ●リモコン(チェーン・ホルダー付) ●リモコンホルダー取付ネジ ●グリル板 ●グリル板取付ネジ ●単4アルカリ乾電池 ●取扱説明書 ●工事説明書 ●お問い合わせ先一覧表 ●保証書 		

1: 騒音値は、JISの試験方法による当社無響室における測定値です。