

# 浴室暖房乾燥機 取扱説明書

商品コード

161-5000型(換気ファン付)  
161-5001型(換気ファンなし)

ごあいさつ

このたびは、大阪ガスの浴室暖房乾燥機をお買い上げいただきましてありがとうございます。

安全にご使用していただくために、機器を使用する前によく読み、十分に理解したうえで使用してください。

この取扱説明書は、いつでも利用できる場所に大切に保管してください。

別添の保証書は、記載してあるお買い上げ日、販売店名、保証内容などをよく確認し、大切に保管してください。

来客者などが機器を使用するときは、その前に必ず取扱説明書の内容を説明してください。

本書を紛失された場合や、ご不明な点があればお買い求めの販売店または、もよりの大阪ガスにお問い合わせください。

型  
式  
名

FD2809F1  
FD2809F0

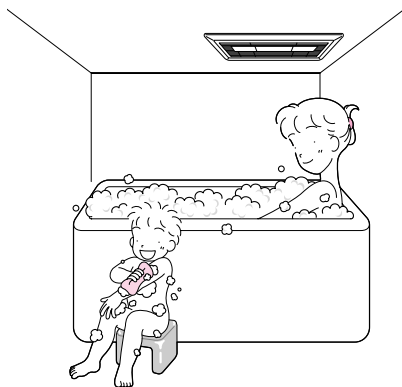
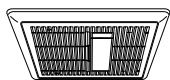

もくじ

ページ

## 1. 使用前に

- 特に注意していただきたいこと ・1~5
- 浴室暖房乾燥機のしくみ ・・・・6
- 各部のなまえとはたらき ・7~8

使用前に

## 2. 使いかた

- 乾燥運転のしかた ・・・・9~12
  - ・衣類乾燥をするとき ・・・・9
  - ・浴室乾燥をするとき ・・・・10
  - ・衣類乾燥時間(タイマーセット)のめやす ・11
  - ・衣類量のめやす ・・・・11
  - ・浴室乾燥時間(タイマーセット)のめやす ・11
  - ・上手な洗たく物の干しかた ・12
- 暖房運転のしかた ・・・・13~14
  - ・上手な暖房の使いかた ・・・・13
- 涼風運転のしかた ・・・・15
- 換気運転のしかた ・・・・16

使いかた

## 3. 点検・お手入れ、他

- 点検・お手入れ ・・・・17~18
- 故障かな?と思ったら ・19~20
- アフターサービス ・・・・21
- 仕様 ・・・・22

点検・お手入れ、他

## 特に注意していただきたいこと

安全に正しく使用していただくために必ずお読みください。

ここに示した注意事項と絵表示は機器を正しく安全に使用していただき、お客様や他の人々への危険や、財産への損害を未然に防止するためのものです。必ずお守りください。

誤った取り扱いにより生じる危害・損害の程度をつぎの三つに区分しています。

<b>警告</b>	この表示を無視して、誤った取り扱いをすると、人が死亡、重傷を負う可能性または、火災が想定される内容を示しています。
<b>注意</b>	この表示を無視して、誤った取り扱いをすると、人が傷害を負う可能性が想定される内容および物的損害のみの発生が想定される内容を示しています。
<b>お願い</b>	危険・警告・注意の項目以外で特に守っていただきたい内容を示しています。

ここでの「人」とは、使用者のみでなく、その家族・来客者・機器を譲渡された人も含まれます。警告・注意・お願い表示において、守らなかった場合に起こりうる現象を赤の文字で表記しています。(例：感電や機器の故障の原因になります。)

注意事項の絵表示と意味はつぎのとおりです。



## 警告

### 機器の設置について

- 機器の設置・移動および付帯工事または、修理・改造・分解はお買い求めの販売店または、もよりの大阪ガスに依頼する。

ご自身で設置されますと、思わぬ事故の原因になります。

- この機器はアースが必要なため、アースされているか確認する。

万一、機器が故障した場合、感電のおそれがあります。

アースの確認ができない場合は、お買い求めの販売店に相談してください。



- 本体・物干バーにぶらさがったり、異常に重いものを干したりしない。

ケガや物干バーが曲る原因になります。



- 頭髪や体を乾かすために使用しない。

頭髪が機器にからんだり脱水症状、低温やけどのおそれがあります。



## 警告

- 長時間にわたり温風や送風を身体にあてない。脱水症状や低温やけどのおそれがあります。

特に次のような方が使用する場合は回りの人が注意してあげてください。

- 乳幼児・高齢者・病人など自分の意志で体を動かせない方
- 皮膚の弱い方
- 疲労の激しい方、深酒された方



- 機器本体に洗たく物をぶら下げない。ケガや機器損傷の原因になります。



- 本体やりモコンにお湯や水をかけたり、濡れた手でさわったりしない。

感電や機器の故障の原因になります。



- 作動中にグリル板やエアフィルターをはずしたり、指や棒を入れない。

けがややけど、感電、機器の故障の原因になります。



- 洗たく物のポケットにライターやマッチなどの可燃物が入っていないことを確認してください。

火災のおそれがあります。



- 食用油、動物系油脂、機械油、ドライクリーニング油、ベンジンやシンナー、ガソリン、樹脂(セルロース系)などの付着した衣類は洗たく後でも絶対に乾燥しないでください。

自然発火や引火のおそれがあります。



- 機器の近辺にスプレー、ベンジン、灯油など引火のおそれのあるものを持ち込まない。

火災のおそれや機器の故障の原因になります。

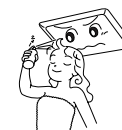

- 地震、火災などの緊急の場合は、あわてず、すみやかに機器用の屋内ブレーカーをOFFにする。

思わぬ事故の原因になります。



- 使用中に異臭などの異常が感じられたときは、使用を中止し、機器用の屋内ブレーカーをOFFにする。

異常のまま運転を続けると感電や火災のおそれがあります。

原因がわからない場合は、お買い求めの販売店または、もよりの大阪ガスに連絡してください。

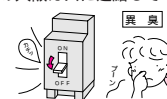

## ⚠ 注意

- エアフィルターの掃除を行うときは、足元に注意して作業する。  
すべりやすいスリッパなどをはいての作業や、不安定な踏台を持ち込んでの作業は、絶対にしないでください。  
また、浴そうの縁や風呂ブタの上にも乗らないでください。  
転倒によるけがの原因になります。



禁止

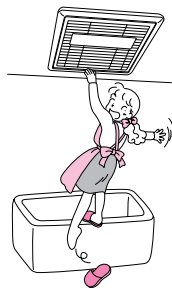

- エアフィルターをはずしたままや、オートルーバーおよびエアフィルターをふさいで動作させない。  
けがや故障の原因になります。



禁止

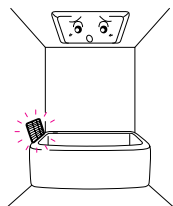

- 旅行などで長期間使用しない場合は、機器用の屋内ブレーカーをOFFにする。  
絶縁劣化による感電や漏電火災の原因になるおそれがあります。

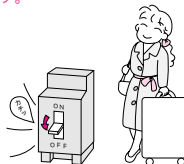

- 本体に防カビ剤、殺虫剤などを直接ふきかけない。  
火災や故障、さびの原因になります。



禁止



- 一般家庭用以外の目的に使用しない。  
食品・動植物・精密機械・美術品の保存や船舶・車載などの特殊用途に使用すると、それらの商品の品質が低下する原因になります。また著しく寿命が短くなります。



禁止



## ⚠ 注意

- 火気は近づけない。  
火災や故障の原因になります。



禁止

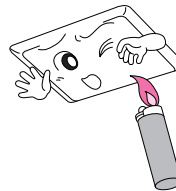

- 温風や送風を動植物に直接当てない。  
動植物に悪影響をあたえます。



禁止

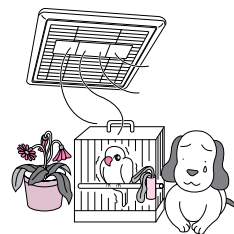

- 熱に弱い衣類や、縮みの気になる衣類は乾燥しないでください。  
変色・形くずれの原因になります。

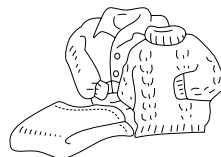

- オートルーバーの操作（風向調整）はリモコンから操作してください  
手でオートルーバーを動かすと、正しいオートルーバーの位置がずれたり機器の故障の原因になります。



- 浴室に化粧品瓶や可燃性ガスの含まれるスプレーなどを放置して、乾燥または暖房運転しない。

化粧品類には、人体の体温以上の温度になると変質の原因となる場合があります。また、可燃性ガスがスプレーなどから漏れて、発火・爆発の原因となります。



禁止

- ドライクリーニング処理のものの乾燥は避ける。  
収縮の原因になります。



禁止

- 暖房・乾燥運転中の吹出口付近は、高温となりますので触らないでください。  
やけどのおそれがあります。



## お願い

### ●ご使用のときに

- ・運転停止および運転モードが切り替わる時に、機器本体から数秒間コトコト音がすることがあります。これはオートルーバーの位置確認の音ですので異常ではありません。
- ・運転ボタンを押してから、機器本体が運転開始するまで数秒間かかることがあります。
- ・リモコンは子供がいたずらしないように注意してください。
- ・入浴剤を使用している場合、入浴剤の色がついた水滴がグリル板から落ちることがあります。

- 入浴中の暖房では風向はなるべく体に当たらない方向を選んでください。



特に体がぬれている場合、温風であっても体に当たると肌寒く感じることがあります。



- オートルーバーの吹出方向は、必ず洗たく物に温風が当たる角度に調節してください。吹出し角度によって乾燥時間が異なります。



- 入浴後は、必ず換気運転を行ってください。水滴がついたまま長時間運転を行わないと、カビの発生原因となります。



- 雷が発生しているときはすぐに使用をやめ、機器用の屋内ブレーカーをOFFにしてください。電子部品が故障する原因になります。

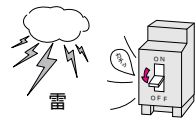

- お手入れは、手袋などで指先を保護し、機器が十分冷えてから行ってください。17～18ページの「点検・お手入れ」を参照してください。

- 雷が遠ざかったことを確認してから、機器用の屋内ブレーカーをONにしてください。

- この機器専用の付属品あるいは指定の別売部品以外は使用しないでください。

## お知らせ

- ルーバーの開き具合によっては運転音が少し大きく聞こえます。これは機器の故障ではありません。

## 浴室暖房乾燥機のしくみ

暖房用熱源機などの暖房用温水を利用して、温風を送り、浴室の暖房や浴室で洗たく物の乾燥をするものが浴室暖房乾燥機です。また、浴室の換気や夏場の浴室での送風もでき、年間を通して便利に活躍します。

### 浴室暖房乾燥機システム系統図

- 161-5000型（換気ファン付）

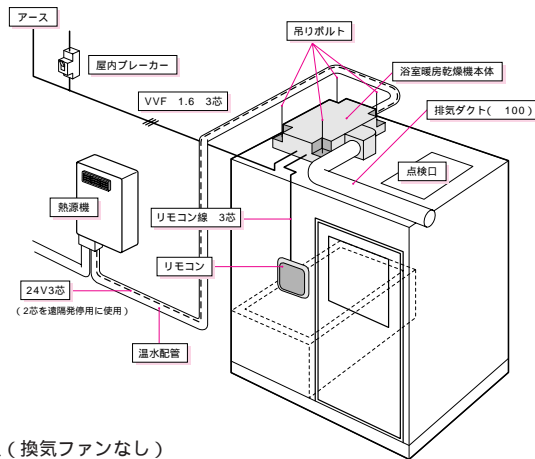

- 161-5001型（換気ファンなし）

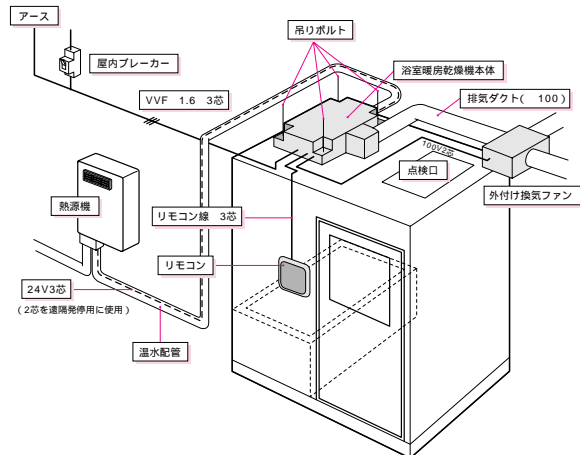

# 各部のなまえとはたらき

## 本体

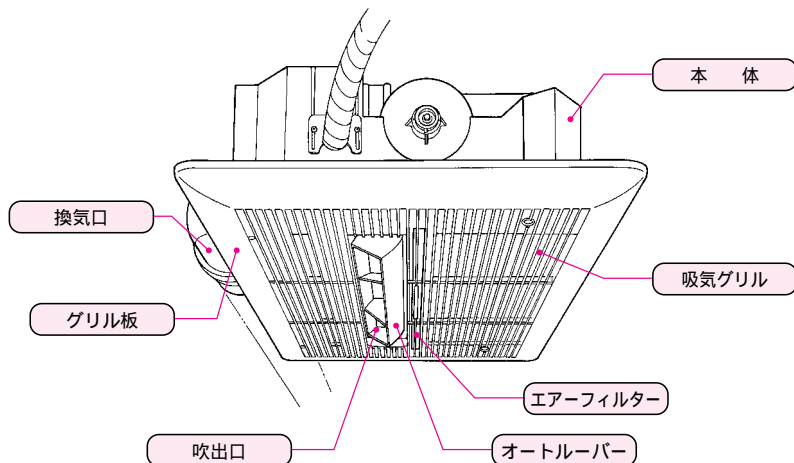

### 機能

乾燥：浴室の乾燥や洗たく物の乾燥をします。

暖房：浴室を暖房します。

涼風：浴室に涼しい風を吹き出します。

換気：浴室の換気をします。

- 161-5000型、161-5001型はオートルーバーを搭載しています。お好みの風向きに合わせて使用してください。
- 161-5001型は外付けの換気ファンによりトイレ換気スイッチと連動することができます。

## リモコン

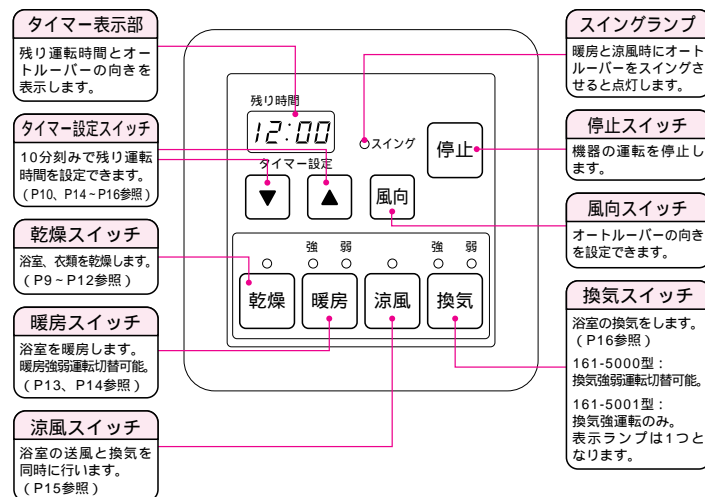

### 遠隔発停機能

- 浴室暖房乾燥機の「乾燥」「暖房」運転を行うと、熱源機の運転を自動的に行い、「乾燥」「暖房」が停止すると熱源機も停止する機能です。
- 遠隔発停機能がない場合、浴室暖房乾燥機の「乾燥」「暖房」運転前に、あらかじめ熱源機のリモコンで熱源機を運転し、浴室暖房乾燥機の運転終了後、熱源機のリモコンで熱源機の運転を終了してください。

# 乾燥運転のしかた

## 運転前の準備

### 衣類乾燥をするとき

- 1 浴そうに水(お湯)が残っているときはフタをする。
- 2 脱水の終わった洗たく物を吊る。
- 3 浴そうの内部が水滴でぬれているときには、あらかじめ換気するか雑巾などでふきとってください。
- 4 浴室の窓、ドアを開める。

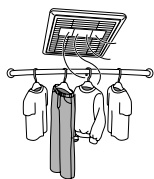
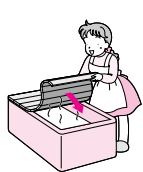

給気口を開けておく。  
給気口がない場合は、ドアか窓を少し開けておく。

### 浴室乾燥をするとき

- 1 浴そうに水(お湯)が残っているときはフタをする。
- 2 浴室の窓、ドアを開める。

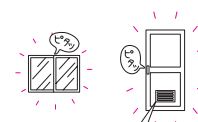
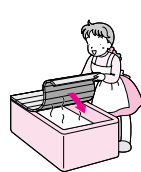

給気口を開けておく。  
給気口がない場合は、ドアか窓を少し開けておく。

## 乾燥運転

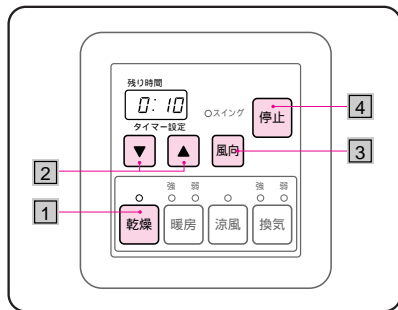

### 1 乾燥スイッチを押す

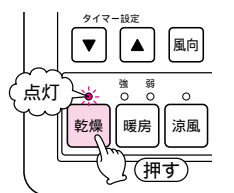

### 2 タイマー設定スイッチを押して、タイマー時間を設定する



●設定時間は次のように切り替わります。

スイッチ	セット時間の動き
▲	0:10 0:20 ……5:50 6:00
▼	0:10 6:00 ……0:30 0:20

- 10分刻みで切り替わります。
- 押し続けると連続して変更できます。
- 一度設定すると記憶します。

### 3 風向スイッチを押して、風向を設定する

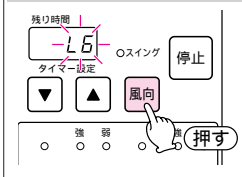

L1~L8 に調整できます。  
●オートルーバーの方向は下図のとおりです。

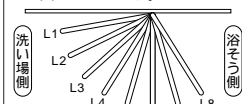

- 一度設定すると記憶します。
- 風向は必ずリモコンで調整してください。

### 4 停止スイッチを押すか、タイマー時間が終了すると停止します。

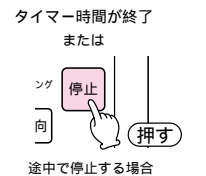

### お知らせ

- 運転中に洗たく物を追加すると十分乾燥しない場合があります。
- 洗たく物の種類や量、脱水状態、浴室の種類、大きさ、気温、湿度によって十分乾燥しない場合があります。その場合は再度、乾燥運転してください。
- 乾燥時間は、洗たく物の種類や量、脱水状態、浴室の種類、大きさ、気温、湿度によって異なります。
- 浴室乾燥は、天井・壁面などカビのはえやすい所の乾燥を目的としていますので、床面などが一部乾かない場合があります。
- 乾燥時にはスイングランプは点灯しません。

遠隔発停機能のない熱源機をお使いの場合は熱源機のリモコンで熱源機を運転してください。また乾燥運転が終わりましたら熱源機のリモコンで熱源機を停止してください。

# 乾燥運転のしかた

## 衣類乾燥時間(タイマーセット)のめやす

衣類量	乾燥時間	条件
4kg	約1時間40分～1時間50分	<ul style="list-style-type: none"> <li>●浴室周辺温度：15℃、湿度60%</li> <li>●浴室内壁に水滴のない状態</li> </ul>
2kg	約1時間10分～1時間20分	<ul style="list-style-type: none"> <li>●下記洗たく物を5分間脱水したものを使用</li> <li>●1坪浴室(1.6m×1.6m)</li> </ul>

乾燥時間は、季節・室温・浴室の乾燥状態および広さ・洗たく物の種類・脱水時間・洗たく物を干す位置などによって変化します。  
オートルーバーの吹出方向は、必ず洗たく物に温風が当たる角度に調節してください。

## 衣類量のめやす

### ●洗たく物の量によるめやす

多め(4kg)：ハンガー約13本以上



標準(2kg)：ハンガー約8～12本程度



### ●代表的な衣類の重さ

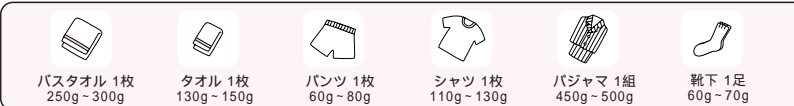

## 浴室乾燥時間(タイマーセット)のめやす

乾燥時間	条件
約1時間～1時間30分	<ul style="list-style-type: none"> <li>●浴室周辺温度：15℃</li> <li>●1坪浴室(1.6m×1.6m)</li> </ul>

乾燥時間は、季節・室温・浴室の乾燥状態および広さや形状・種類などによって変化します。

## 上手な洗たく物の干しかた

- ジーパン、トレーナーなどの厚手の洗たく物は温風の吹出口近くに吊り下げる。

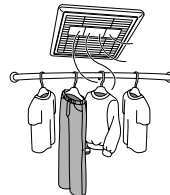

- 洗たくものと洗たく物の間にはすき間をあけて温風が行きわたるようにする。

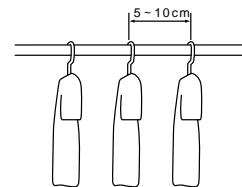

- 長いものを干すときは浴そうの水を抜き、浴そうの中までのばすように干す。

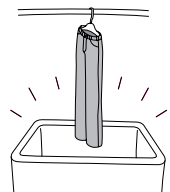

- 物干しバーの両端は乾燥しにくいので、途中で中央と両端の洗たく物を入れかえる。

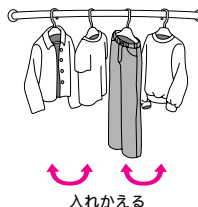

## 乾燥してはいけないもの

- 変色や衣類の傷みの原因になる衣類。
  - ・絹製品
  - ・皮革製品
  - ・毛皮製品
- 直接アイロンがけのできない、熱に弱い衣類。
  - ・毛織物
  - ・ウール製品
  - ・レース編み製品
  - ・ポリウレタンを使った衣類
- 縮みの気になる衣類。
  - ・麻、再生繊維(レーヨンなど)を使った衣類
  - ・ニット織りの衣類
- 接着剤で取り付け付けたワッペンや、発泡プリントの付いている衣類。
- 次の絵表示のあるもの。





# 暖房運転のしかた

## 運転前の準備

- 浴室の窓・ドアを開める。



### 警告

- 頭髪や体を乾かすために使用しない。  
頭髪が機器にからんだり脱水症状、低温やけどのおそれがあります。
- 長時間にわたり温風や送風を身体にあてない。  
脱水症状や低温やけどのおそれがあります。



禁止

特に次のような方が使用する場合は回りの人が注意してあげてください。

- 乳幼児・お年寄り・病人など自分の意志で体を動かせない方
- 皮膚の弱い方 ●疲労の激しい方、深酒された方

### 注意

- 暖房・乾燥運転中の吹出口付近は、高温となりますので触らないでください。  
やけどのおそれがあります。



### お願い

- 入浴中の暖房時に不快を感じましたら、風向を体に直接当たらない向きに調整してください。
- また「暖房強」でしたら「暖房弱」にしてください。それでも不快な場合は使用をお控えください。



## 暖房運転

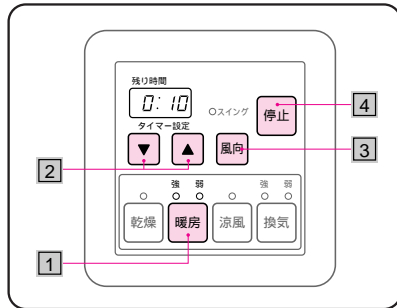

### 1 暖房スイッチを押す

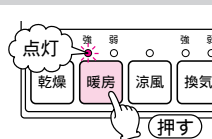

- 暖房スイッチを押すたびに、強 弱 強 弱に切り替わります。

### 2 タイマー設定スイッチを押して、タイマー時間を設定する

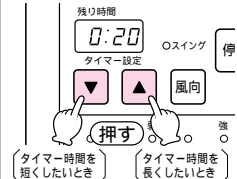

- 設定時間は次のよう切り替わります。

スイッチ	セット時間の動き
▲	0:10 0:20 …5:50 6:00
▼	0:10 6:00 …0:30 0:20

- 10分刻みで切り替わります。
- 押し続けると連続して変更できます。
- 一度設定すると記憶します。

### 3 風向スイッチを押して、風向を設定する

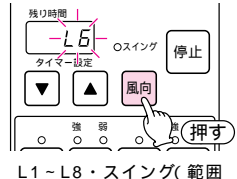

- L1～L8・スイング(範囲L2～L6)に調整できます。
- オートルーバーの方向は下図のとおりです。

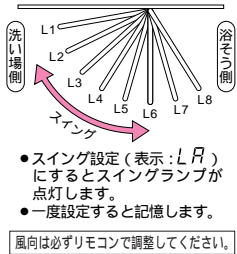

### 4 停止スイッチを押すか、タイマー時間が終了すると停止します。

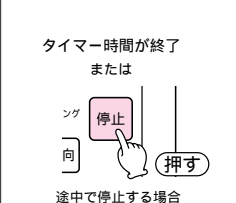

### 《上手な暖房の使いかた》

(例)入浴前、浴室が冷えていて入るのがあつこう・・・



- 暖房：強
- 風向：スイング(LR)
- 入浴の30分前に運転開始  
30分以内では壁が十分暖まらない場合があります、肌寒く感じられることがあります。

(例)入浴中、体を洗っているとき肌寒く感じる・・・

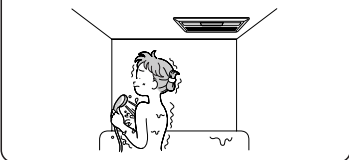

- 暖房：弱
- 風向：体に当たらない方向へ

### お知らせ

- 暖房運転開始時、温水の温度が上がってくるまで風は出ません。
- 天井からの温風吹き出し方式ですので、足元が寒く感じる場合があります。

連続発停機能のない熱源機をお使いの場合は熱源機のリモコンで熱源機を運転してください。また暖房運転が終了しましたら熱源機のリモコンで熱源機を停止してください。



# 涼風運転のしかた

## 涼風運転

### 用途

- 送風と換気を同時に行いますので、扇風機のかわりとしてお使いいただけます。とくに夏場の入浴を快適にします。

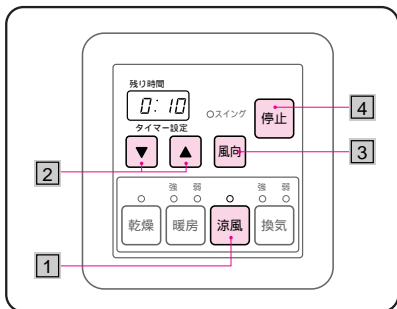

# 換気運転のしかた

## 換気運転

### 1 換気スイッチを押す

《161-5000型》

《161-5001型》

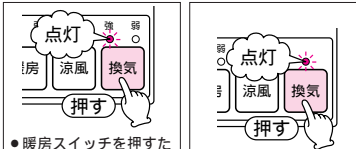

- 暖房スイッチを押すたびに、強弱強弱に切り替わります。

### 1 涼風スイッチを押す

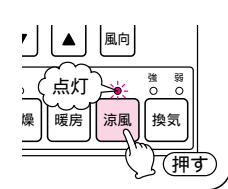

### 2 タイマー設定スイッチを押して、タイマー時間を設定する

残り時間 0:20

スイッチ	セット時間の動き
▲	0:10 0:20 ... 5:50 6:00
▼	0:10 6:00 ... 0:30 0:20

- 10分刻みで切り替わります。
- 押し続けると連続して変更できます。
- 一度設定すると記憶します。

### 2 タイマー設定スイッチを押して、タイマー時間を設定する

残り時間 0:20

スイッチ	セット時間の動き
▲	0:10 0:20 ... 12:00 ... (連続)
▼	0:10 ... (連続) ... 0:30 0:20

- 10分刻みで切り替わります。
- 押し続けると連続して変更できます。
- 一度設定すると記憶します。
- 換気運転のみ連続運転を設定できます。

### 3 停止スイッチを押すか、タイマー時間が終了すると停止します。

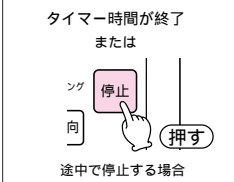

### 3 風向スイッチを押して、風向を設定する

残り時間 L5

- スイング設定（表示：LR）にするとスイングランプが点灯します。
- 一度設定すると記憶します。

風向は必ずリモコンで調整してください。

### 4 停止スイッチを押すか、タイマー時間が終了すると停止します。

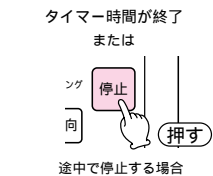

## お願い

- 浴そうにお湯が残っている場合には、浴そうにフタをしてください。



## お知らせ

- 161-5000型で「強」運転で換気を行うと早く換気が行え、「弱」では静かな状態でお使いいただけます。
- 161-5001型でトイレや洗面所などの外部スイッチと外付け換気ファンを連動している場合は乾燥機の乾燥、換気、涼風スイッチまたは外部スイッチがONになっていると外付け換気ファンが運転状態となります。
- リモコンによる乾燥、換気、涼風運転中は外部スイッチをOFFにしても外付け換気ファンは停止しません。
- 乾燥運転しない日も1日1回（1～2時間）換気運転をおすすめします。
- 換気時間は浴室の種類、大きさ、季節によって異なります。
- 換気運転のときは、オートルーバーは開きません。

# 点検・お手入れ

## 点検

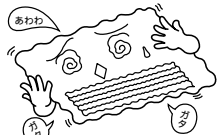
点検のしかた	処置
<p>エアフィルターの目詰まりはしていませんか？</p> 	<p>お手入れのしかたに従って、エアフィルターの掃除をしてください。</p>
<p>運転中に機器から異常音や異臭がありませんか？</p> 	<p>お買い求めの販売店または、もよりの大阪ガスに連絡してください。</p>

## お手入れ

お手入れの前に、必ず運転を停止してください。

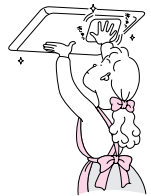
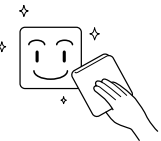
お手入れのしかた	
<p>グリル板・オートルーバー・リモコン</p>	<p>固くしぼった布で汚れをふきとってください。</p> <p>アルコール、ベンジン、シンナー、みがき粉、化学雑巾、化学洗剤などは使わないでください。</p> <p>機器およびリモコンの色、表示ステッカーの文字が消える原因になります。</p> <p>リモコンは故意に水や洗剤などをかけないでください。</p> <p>リモコン内部の電気部品の故障の原因になります。</p>  

## お手入れ

お手入れの前に、必ず運転を停止してください。

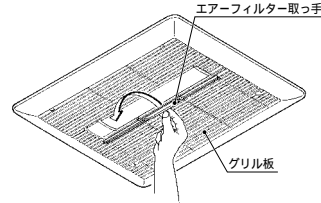
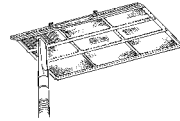
お手入れのしかた	
<p>機器本体のエアフィルター</p>	<ol style="list-style-type: none"> <li>1 グリル板中央の「エアフィルター取っ手」に指をかけはずしてください。</li> <li>2 エアフィルターに付いているホコリを掃除機を使って吸いとってください。 <ul style="list-style-type: none"> <li>● 汚れのひどい場合は、ぬるま湯か中性洗剤液にひたしてから、軽く洗って乾かしてください。</li> <li>● エアフィルターは、よく乾かしてから取り付けてください。</li> <li>● エアフィルターは、火であぶったりして乾かささないでください。</li> </ul> </li> <li>3 エアフィルターの取り付けは取りはずしの逆の手順で行ってください。</li> </ol>  

## お知らせ

- エアフィルターにゴミやホコリがたまりますと風量が減り、乾燥・換気効果が低下します。エアフィルターのお手入れは定期的(1ヶ月に1回程度)に行ってください。
- 特に汚れのひどい所でご使用になる場合には、そうじをこまめにしてください。
- エアフィルターのお手入れの際は顔、足元に十分注意してください。また、エアフィルターを落とさないようご注意ください。  
破損するおそれがあります。
- エアフィルターをはずしたままで運転しないでください。  
機器の故障の原因になります。
- エアフィルターを極端に曲げたり、無理な力を加えないでください。  
破損するおそれがあります。

# 故障かな？と思ったら

故障かな？と思ったらただちに使うのをやめて、まず次のことをお調べください。

こんなとき	お調べいただくこと	参照ページ
● リモコンを操作しても動かない。(ランプが光らない。)	● 停電していませんか？ ● 屋内ブレーカーがOFFになっていませんか？	-
● 洗たく物が乾かない。 浴室が乾かない。	● 熱源機は動いていますか？	9・14
● 洗たく物の乾きが悪い。	● 洗たく物に温風が当たるようにオートルーバーの角度をセットしていますか？	9・11
	● 厚手の洗たく物は温風吹出口近くに吊り下げていますか？	12
	● 洗たく物と洗たく物のすきまをあけて温風が行きわたるようにしていますか？	12
	● 浴室の窓、ドアが開いていませんか？	9
	● 浴そうにお湯が残っていませんか？	9
● エアークリーンが目詰まりしていませんか？	17・18	17・18
● 浴室の乾きが悪い。	● 浴室の窓、ドアが開いていませんか？ ● 浴そうにお湯が残っていませんか？ ● エアークリーンが目詰まりしていませんか？	10 10 17・18
● 浴室が温かくならない。	● 浴室の窓、ドアが開いていませんか？ ● 熱源機は動いていますか？	13・14 14
● 温風が出ない。	● 熱源機は動いていますか？	9・14
● 運転時異常な音がする。	● エアークリーンがはずれかかっていますか？	18
● 運転していないのに音がする。	● 凍結予防運転がはたらいていませんか？	20
● 運転開始時や停止時に「ビシッ」という音がする。	● 浴室の熱膨張、収縮による一時的なもので、異常ではありません。	-
● 換気しない。	● 浴そうにお湯が残っていませんか？ ● エアークリーンが目詰まりしていませんか？	16 17・18
● 『暖房弱』運転時の浴室内温度が高いまたは低い。	● 『暖房弱』は暖房設定温度を変更することができます。下記に従って設定してください。 設定方法 ① 暖房弱運転中に、暖房スイッチを2秒以上押す。タイマー表示部に温度番号が表示されます。 ② / スイッチで好みの温度に設定する。(工場出荷時は、d3にセットされています。) ③ 4秒後、タイマー表示部はタイマー表示に戻ります。	-

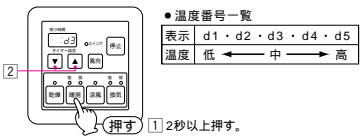

● 以上のことをお調べになっても、なお異常があるときやわからないときは、お買い求めの販売店または、もよりの大阪ガスに連絡してください。  
不完全な処置は事故のもとになりますので、修理は絶対にお客さま自身でなさないでください。

異常表示 (OKモニター) をお調べください。

● 機器に不具合が生じると、リモコンのタイマー表示部に下記のように2ケタの数字が点灯します。

表示パネル	内 容	処 置 方 法
31	浴室サーミスタの故障	停止スイッチを押し、異常表示を解除してください。
32	温水サーミスタの故障	(下記リセット操作についての項参照)
74	通信の異常	

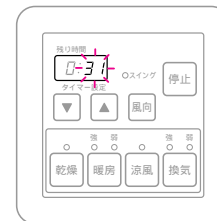

## リセット操作について

● 下記「こんなとき」の場合は、下記のようにリモコンのリセット操作を行ってください。

- 1 乾燥スイッチと換気スイッチを同時に2秒以上押してください。
- 2 うまくリセットされない場合はもう一度くり返してください。

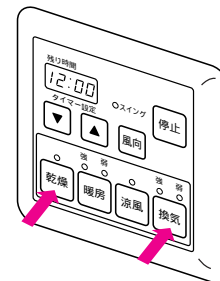

### こ ん な と き

- タイマー表示部に異常表示しているとき。
- 停電もしていない、屋内ブレーカーもONにもかかわらず、リモコンを操作しても動かないとき。
- リモコンのランプが不規則に点灯したり、一度にたくさん光る場合。
- 停止操作しても停止しないとき。

リセット後は停止状態となります。用途に応じた運転ボタンを押してください。

- 処置後も異常表示をくり返すときは、お買い求めの販売店または、もよりの大阪ガスに連絡してください。

## 凍結予防運転について

- 気温が低くなると、浴室暖房乾燥機内の弁が自動的に開き、熱源機内の温水循環ポンプのはたらきによって、温水配管の水を循環させて凍結による温水配管の破損を防止します。

故障や異常ではありません。

# アフターサービス

## サービスのお申し込み

- 19・20ページの「故障かな?と思ったら」を見て、もう一度確認してください。
- 確認のうえ、それでも不都合な場合あるいは、ご不明な場合はご自分で修理しないで買い求めの販売店または、もよりの大阪ガスに連絡してください。  
なお、連絡されるときは、下記のことをお知らせください。

1. 品名 浴室暖房乾燥機
2. 大阪ガス商品コード  
161-5000または161-5001  
(リモコンの右上部に記載してあります。)
3. 故障現象または異常表示の内容  
(できるだけ詳しく)
4. ご住所、お名前、電話番号、道順  
(できるだけ詳しく)

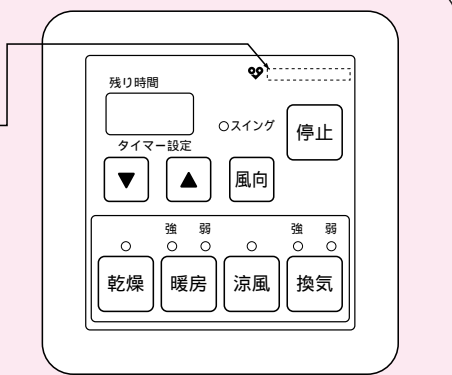

## 保証、補修について

- 保証書に記載されているように機器の故障については、一定期間・一定条件のもとに修理いたします。保証書を紛失されますと、無料修理期間であっても修理費をいただくことがありますので、この取扱説明書とともに大切に保管してください。
- 無料修理期間経過後の修理については、お買い求めの販売店または、もよりの大阪ガスに相談してください。  
修理によって性能が維持できる場合は修理(有料)いたします。

## 補修用性能部品の最低保有期間

- 補修用部品の最低保有期間は、当製品の製造打ち切り後10年です。  
その後の修理は補修用性能部品がなく、修理できない場合がありますのでご了承ください。  
性能部品とは、その製品の機能を維持するために必要な部品です。

# 仕様

品名		浴室暖房乾燥機		
商品コード	161-5000型 換気ファン付き)	161-5001型 換気ファンなし)		
型式名	FD2809F1	FD2809F0		
設置様式	設備ユニット天井に設置			
外形	グリル板 幅600×奥行490×高さ25			
寸法	本体 幅530×奥行561×高さ175	幅530×奥行561×高さ170		
質量	10.1kg(運転時)	9.2kg(運転時)		
乾燥方式	温風循環			
熱源	暖房用温水(80℃ 1.5ℓ/分)			
電源	AC100V 60Hz			
接続	電気	VVF 1.φ 2芯クイック接続)		
	アース	VVF 1.φ 1芯クイック接続)		
	リモコン	DC12V3芯5m 両端コネクター接続 付属品)		
	温水	PTS-7Aまたは10A(クイックファスナー接続)		
換気	100ダクト(フレキ管、VP、VU管)			
風量	乾燥	吹出 5.0m³/分 換気 1.8m³/分(at 0Pa)	吹出 5.0m³/分 換気設計による	
	暖房	強	吹出 5.0m³/分	
		弱	吹出 3.8m³/分	
	涼風	吹出 5.0m³/分 換気 0.9m³/分(at 0Pa)	吹出 5.0m³/分 換気設計による	
	換気	強	1.8m³/分(at 0Pa)	—
弱		0.9m³/分(at 0Pa)	—	
1騒音	乾燥	44dB(A)		
	暖房	強	43dB(A)	
		弱	36dB(A)	
	涼風	43dB(A)		
消費電力	換気	強	40dB(A)	
		弱	27dB(A)	
	乾燥	47W	29W + 換気	
	暖房	強	29W	
		弱	23W	
涼風	37W	27W + 換気		
換気	強	20W	—	
	弱	14W	—	
待機電力	1.5W			
加熱能力	3.3kW(2,800kcal/h)			
安全装置	凍結予防装置・過熱防止装置			
付属品	● リモコン ● リモコン線 ● リモコン取付ネジ ● 天吊り用自在金具セット ● 防振ゴム ● グリル板 ● グリル板取付ネジ ● グリル板用ネジCリング ● ノズル取付用ネジ ● 取扱説明書 ● 工事説明書 ● お問い合わせ先一覧表 ● 保証書			

1: 騒音値は、JISの試験方法による当社無響室における測定値です。