

浴室暖房乾燥機 (天井埋込タイプ)

換気ファン付き 161-5120型

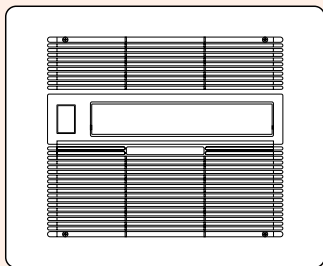

もくじ

必ずお守りください(安全上の注意).....	1
ご使用前に.....	5
各部のなまえ	
本体.....	6
リモコン.....	7
使いかた	
暖房.....	9
乾燥.....	11
涼風.....	14
換気.....	15
お手入れのしかた.....	16
故障かな?と思ったら.....	17
アフターサービスについて.....	19
仕様.....	20

取扱説明書

大阪ガス

- このたびは大阪ガスの浴室暖房乾燥機をお求めいただきまして、まことにありがとうございます。
- ・この説明書をよくお読みになって、正しくご使用ください。なお、ご不明な点があればお買い上げの販売店にお問い合わせください。
 - ・別添の保証書の内容もよくお読みいただき、必ずお買い上げ日・販売店名等の記入を確かめてください。
 - ・この説明書はいつでもご覧になれるところに保管してください。





必ずお守りください(安全上の注意)





安全に正しくお使いいただくために

製品を安全に正しくお使いいただき、お客様や他の人々への危害・財産への損害を未然に防止するために、つぎのような区分・表示をしています。いずれも安全に関する重要な内容ですので、必ずお守りいただき、内容をよく理解して正しくお使いください。

■危害・損害の程度による内容の区分

 警告	この表示を無視して誤った取扱いをすると、人が死亡または重傷を負う可能性が想定される内容です。
 注意	この表示を無視して誤った取扱いをすると、人が傷害を負う可能性および物の損害のみが発生する可能性が想定される内容です。

■注意・禁止内容の絵表示

	強制		禁止		水ぬれ禁止
	アース必要		分解禁止		

警告

長時間 温風や送風に直接当たらない

脱水症状や低温やけどの原因になります。特に病人、乳幼児、小児、お年寄り、皮膚の弱い方、疲労の激しい方、深酒された方にはまわりの方が充分注意してください。動植物に直接風が当たると悪影響を及ぼしますので避けてください。



一般家庭用以外の目的に使わない

食品・動植物・精密機械・美術品の保存、船舶・車載などの特殊用途に使用しないでください。それらの家財や商品の品質が低下する原因になります。



物干バーに異常に重い物を干したり、ぶらさがったりしない

けがや、物干バーを破損する原因になります。



頭髮や体を乾すために使用しない

頭髮が本体にからんだり、脱水症状や低温やけどの原因になります。



本体・リモコンにお湯や水をかけたり、ぬれた手でさわったりしない

感電や、故障の原因になります。



警告

運転中にフィルターをはずしたり、指や棒を入れない

内部でファンが高速回転しています。特に小さなお子様がご家庭ではご注意ください。けが、やけどの原因になります。



本体に洗濯物をぶらさげない

けがや、故障の原因になります。



CF式、FE式風呂との併設禁止

浴室内または浴室に隣りあわせている脱衣室などに、CF式、FE式のふろがまや給湯器が設置してある場合は、本体を取り付けできません。排気ガスが浴室内に逆流し、一酸化炭素中毒を起こすおそれがあります。



分解・修理・改造の禁止

修理技術者以外の人は絶対に分解したり修理・改造はおこなわないでください。故障や異常作動して、けがの原因になります。



自分で設置工事・移動再設置しない

工事に不備があると、水漏れや感電、火災の原因になります。販売店または、もよりの大阪ガスにご相談ください。



異常時・緊急時の処置

運転を中止し、ブレーカを切ってください。その後、販売店または、もよりの大阪ガスにご連絡ください。異常のまま運転を続けると、感電や火災の原因になります。



洗濯物について

洗濯物のポケットにライターなどの可燃物が入っていないことを確認してから、干してください。火災のおそれがあります。食用油、動物系油脂、機械油、ドライクリーニング油、ベンジンやシンナー、ガソリン、樹脂(セルロース系)などの付着した衣類は洗濯後でも絶対に乾燥しないでください。油の酸化熱による自然発火や引火のおそれがあります。P12～13「衣類乾燥について」をよくお読みのうえ、洗濯物を干してください。



引火物を近づけない

運転中はベンジン、シンナー、ガソリンなどの引火物を近づけないでください。火災の原因になります。



必ずお守りください(安全上の注意)

⚠️注意

お手入れ時の注意

すべりやすいスリッパ等をはいたり、不安定な踏台を持ち込んだ作業時には、足元に注意してください。また、浴そうのフチや、ふるフタの上に乗ってお手入れはしないでください。転倒の原因になります。
お手入れ前には必ず運転を停止してください。
内部でファンが高速回転しているため、けが、やけどの原因になります。



本体に防カビ剤、殺虫剤などをふきかけない

サビ、火災、故障の原因になります。



浴室に化粧品類や可燃性ガスの含まれるスプレーなどを放置しない

クリーム・ゼリー状の化粧品類は人体の体温になじみ易くなるように作っているため、それ以上の温度になると変質の原因となります。
可燃性ガスの含まれるスプレーなどからガスが漏れて周囲にたまると、発火し、爆発の原因になります。



アース確認

アース線は、ガス管、水道管、避雷針、電話のアース線には接続しないでください。
アース線が不完全な場合は感電することがあります。



火気厳禁

プラスチック部品を多く使っているため、火気は近づけないでください。
火災や、故障の原因になります。



入浴後は換気

入浴後は浴室および本体を良好に保つため、必ず換気運転をおこなってください。
水滴がついたまま長期間運転をおこなわない場合、カビの発生原因となります。



長期間使用しないとき

ブレーカを切って、リモコンの電池を抜いてください。
絶縁劣化による感電や漏電火災の原因になることがあります。
また、電池の液漏れのおそれがあります。



やけどに注意

暖房・乾燥の運転中は、ルーバー(温風吹出口)やその周囲が高温になっているので、手をふれないでください。
やけどのおそれがあります。



フィルターをはずして運転しない

けがや、故障の原因になります。



⚠️注意

子供に注意

お子様がリモコン操作をしないようご注意ください。
思わぬ事故につながるおそれがあります。



ルーバー(温風吹出口)や空気吸込口をふさがない

故障の原因になります。



リモコンの信号を受信しにくい場合

本体の近くに照明が設置されていると、リモコン操作をしていても、本体がリモコンの信号を受信できない(「ビピッ」ビー)の音がしない)場合があります。このような場合は、リモコンをできるだけ本体に近づけて操作してください。
<それでも受信できない場合>
明るさ調整ができる照明の場合は、照明をやや暗くして操作してください。



お願い

風向(ルーバーの角度)は、リモコンで調整する

風向(ルーバーの角度)は必ずリモコンで調整してください。
リモコンを使わず調整すると、故障の原因になります。



洗濯物に温風が当たるよう、風向を調整する

風向は必ず洗濯物に風が当たる角度に調整してください。
風向によって、乾燥時間が異なります。



リモコンについて

リモコンは浴室内設置ですが、故意に水をかけないでください。
リモコンを浴そうの中へつけないでください。
故障の原因となります。



リモコンは本体に向けて操作する

各スイッチを操作するときは、リモコンを本体に向けて操作してください。



ご使用前に

特徴と機能

暖房
P9

寒い時期、入浴前に浴室を暖めることができます。

温風

乾燥
P11

洗濯物を乾かす他、浴室を乾燥させ、カビの発生などを抑えることができます。

温風

涼風
P14

暑い時期の入浴を快適にします。

送風

換気
P15

浴室の換気扇としてご使用できます。

しくみ

浴室暖房乾燥機は浴室の天井面に取り付け、暖房用熱源機の暖房用温水を利用して、浴室内に温風を送り、暖房・乾燥・涼風・換気運転をおこないます。

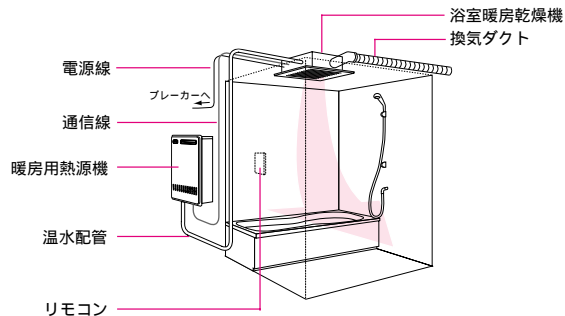

各部のなまえ-1

本体

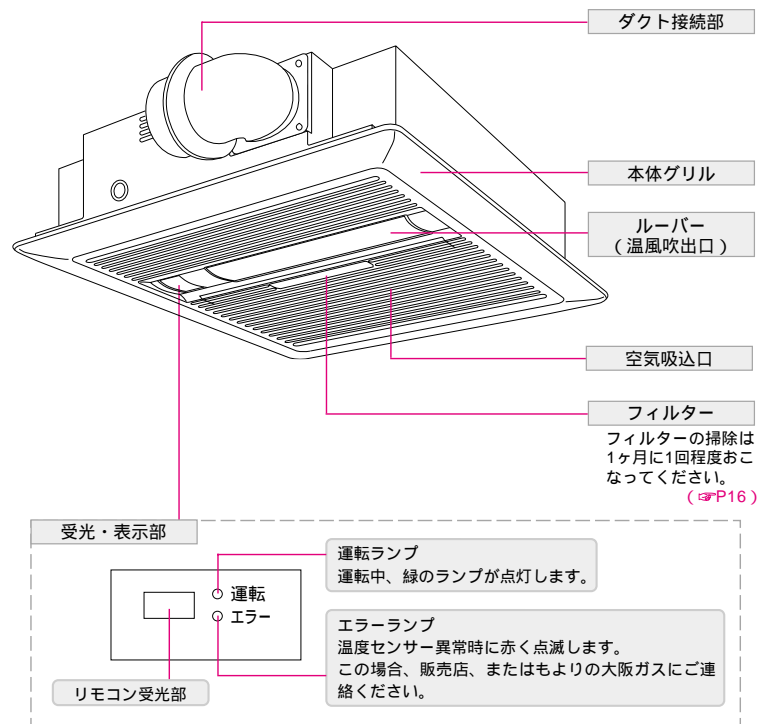

凍結予防モード

気温が低くなると、温水配管の破損を防止するため、自動的に熱源機内蔵の温水循環ポンプを運転し、配管に温水を循環させます。(詳しくは、熱源機の取扱説明書をご覧ください。)

遠隔発停機能

浴室暖房乾燥機の「暖房」「乾燥」運転と連動して、熱源機の運転も自動的におこなう機能です。遠隔発停機能がない場合、浴室暖房乾燥機の「暖房」「乾燥」運転前に、あらかじめ熱源機のリモコンで熱源機を運転させておき、浴室暖房乾燥機の運転終了後は、熱源機のリモコンで熱源機の運転を終了してください。

各部のなまえ-2

リモコン

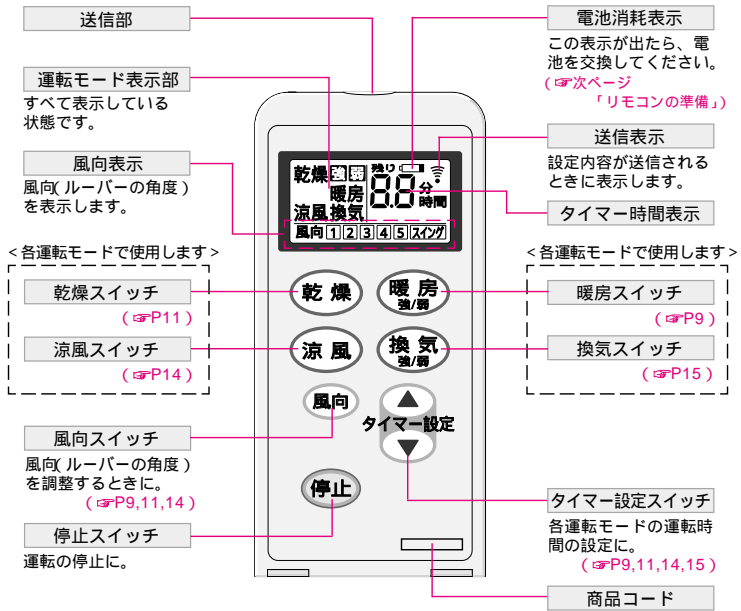

リモコンについて リモコンは浴室内設置型ですが、故意に水をかけないでください。リモコンを浴そうの中へつけないでください。故障の原因となります。

リモコンは本体に向けて操作する 各スイッチを操作するときは、リモコンを本体に向けて操作してください。

リモコンの信号を受信できない場合 本体の近くに照明が設置されていると、リモコン操作をしても、本体がリモコンの信号を受信できない「ビビッ」の音がしない場合があります。このような場合は、リモコンをできるだけ本体に近づけて操作してください。
 <それでも受信できない場合>
 明るさ調整ができる照明の場合は、照明をやや暗くして操作してください。

リモコンの準備(電池交換)

- (1) 硬貨を使って、底の電池ふた(2ヶ所)を開ける。
- (2) 単四乾電池を入れる。
- (3) 底の電池ふたを「カチッ」と音がするまで、確実に閉めてください。



リモコンの表示部に「」が表示(前ページ「電池消耗表示」をご確認ください)されたときは、電池を交換してください。電池交換の際は、2本とも新しい電池に交換してください。アルカリ電池とマンガン電池を混同しないでください。



お知らせ

リモコンの電池を交換した場合、各運転モードの設定はすべて初期設定値に戻ります。各運転モードにて設定しなおしてください。

リモコンホルダーへの収納のしかた

下図のようにリモコンの上部の切りかけとリモコンホルダーのフチの高さをあわせると、容易に入ります。

しっかり収納していないと、リモコンが落下し、損傷するおそれがありますので、確実に収納してください。

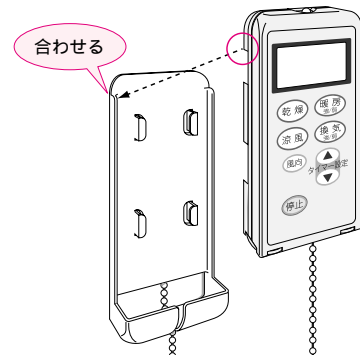

使いかた 暖房

冬の一番風呂のように浴室が冷えている場合に、入浴前に暖房しておく、温風で浴室を暖め、入浴時に感じる肌寒さをやわらげることができます。右ページ「上手な暖房の使いかた」を参考にご使用ください。

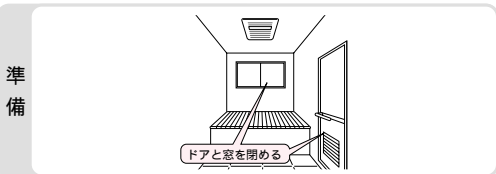

準備

熱源機のリモコンで暖房運転した場合は、表示が出ず、本体の運転ランプが緑色に点灯します。

ここを本体に向けて操作



運転中の表示例

① **暖房スイッチ**を押すと「ビピッ」と鳴り、本体の運転ランプが緑色に点灯します。＜初期設定(工場出荷時)＝強＞
暖房は毎回、強で始まります。
押すごとに、強 弱と切り替わります。

ルーバーが「1」の位置(③のイラスト参照)まで開きます

② **タイマー設定スイッチ**を押して(「ビピッ」と鳴ります)タイマー時間を設定します。
＜初期設定(工場出荷時)＝強:30分、弱:2時間＞
設定時間は次のように切り替わります。
10分 20分(10分刻み) 50分 1時間
1.5時間(0.5時間刻み) 5.5時間 6時間
押し続けると、連続して変更できます。
一度設定すると、記憶します。
強・弱それぞれで記憶します。



③ **風向スイッチ**を押して(「ビピッ」と鳴ります)風向(ルーバーの角度)を調整します。
＜初期設定(工場出荷時)＝強:「3」、弱:「2」＞
押すごとに切り替わります。
風向の調整は必ずリモコンでおこなってください。
一度設定すると、記憶します。
強・弱それぞれで記憶します。



温水の温度が充分に上がったら、温風が出てきます

停止 タイマー時間が終了すると停止します。(本体の運転ランプ 消灯)
途中で停止する場合は、**停止スイッチ**を押すと「ビー」と鳴り、停止します。(本体の運転ランプ 消灯)

ルーバーが閉まります

お知らせ

リモコン表示は運転の目安残り時間を、6時間 5.5時間(0.5時間刻み) 1時間 55分(5分刻み) 10分 5分 0分と表示し、0分になると本体の運転が数分後に停止します。
タイマー時間および運転モードを変更する場合は、リモコンを本体に向けて、変更したいスイッチを押すことにより、新しい設定で運転を開始します。
暖房中、ある温度まで達すると、ルーバーが自動的に風向を「1」に変更します。(P18)

暖房運転での室温設定はできません。暑く、不快と感じる場合は、ご使用をお控えください。
天井からの温風吹き出し方式による暖房ですので、浴室上下の温度差によって足元が寒く感じられることがあります。また、洗い場の床面を暖めることはできません。浴室の種類・大きさ、季節などによって温まるまでの時間は異なります。

上手な暖房の使いかた



入浴前、浴室が冷えていて、入るのがおっくうなとき…

暖房：強
風向：スイング
入浴の30分前に運転開始

「弱」にすると、暖まるのが遅くなります。
30分以内では、壁が充分暖まらず、肌寒く感じる場合があります。

お風呂に入る頃には…



でも体を洗っている間に肌寒くなった…



肌寒さを和らげるために…

暖房：弱
風向：体にあたらない方向へ

「強」にすると風が強くなり、肌寒く感じます。
浴室内の温度が低い場合には、充分な効果が得られないことがあります。
風が当たり、不快と感じる場合はご使用をお控えください。

入浴前の暖房だけでは、入浴中に肌寒くなるおそれがあります。また逆に入浴中の暖房だけでは、浴室が十分に暖まっていないため、充分な効果が得られません。
上記のようにお使いいただくと、より快適に暖房できます。

警告
長時間 温風や送風に直接当たらない

脱水症状や低温やけどの原因になります。特に病人、乳幼児、小児、お年寄り、皮膚の弱い方、疲労の激しい方、深酒された方にはまわりの方が充分注意してください。
動植物に直接風が当たると悪影響を及ぼしますので避けてください。

警告
頭髮や体を乾すために使用しない

頭髮が本体からんだり、脱水症状や低温やけどの原因になります。

注意
運転中は本体にさわらない

暖房・乾燥の運転中は、ルーバー(温風吹出口)やその周りが高温になっているので、さわらないでください。
やけどのおそれがあります。

乾燥-1

洗濯物を乾かすことができる他、浴室を乾燥させ、カビの発生などを抑えることができます。P12～13「浴室乾燥について」「衣類乾燥について」を参考にしてください。

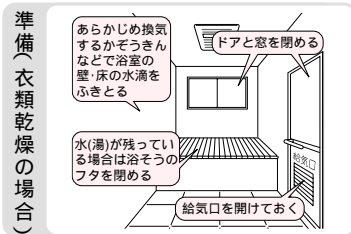
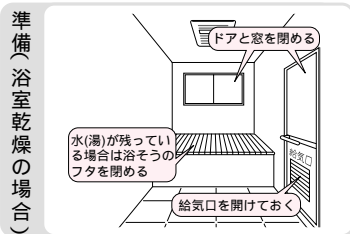

ここを本体に向けて操作



運転中の表示例

① **乾燥スイッチ**を押すと“ピピッ”と鳴り、本体の運転ランプが緑色に点灯します。

ルーバーが開きます

② **タイマー設定スイッチ**を押して“ピピッ”と鳴ります。タイマー時間を設定します。<初期設定(工場出荷時) 1時間> 設定時間は次のように切り替わります。10分 20分(10分刻み) 50分 1時間 1.5時間(0.5時間刻み) 5.5時間 6時間 押し続けると、連続して変更できます。一度設定すると、記憶します。

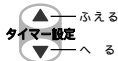

③ **風向スイッチ**を押して“ピピッ”と鳴ります。風向(ルーバーの角度)を調整します。<初期設定(工場出荷時) 4> 押しごとに切り替わります。風向の調整は必ずリモコンでおこなってください。一度設定すると、記憶します。「スイング」の設定はありません。

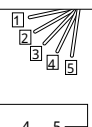

風が出てきた後、温水の温度が充分に上がったら温風が出てきます

停止 タイマー時間が終了すると停止します。(本体の運転ランプ 消灯) 途中で停止する場合は、**停止スイッチ**を押すと“ピー”と鳴り、停止します。(本体の運転ランプ 消灯)

ルーバーが閉まります

お知らせ

運転中に洗濯物を追加すると、充分乾燥しない場合があります。リモコン表示は運転の目安残り時間を、6時間 5.5時間(0.5時間刻み) 1.5時間 1時間 55分(5分刻み) 10分 5分 0分と表示し、0分になると本体の運転が数分後に停止します。タイマー時間および運転モードを変更する場合は、リモコンを本体に向けて、変更したいスイッチを押してください。新しい設定で運転を開始します。浴室乾燥は、天井・壁面などの乾燥を目的としているため、床面など一部乾かない場合があります。給気口が充分開いていないとき、または給気口がない場合は、乾燥能力が低下します。

浴室乾燥について

浴室乾燥時間の目安

乾燥時間 約1時間30分～2時間30分 条件 浴室周辺温度15 湿度60% 1.5坪浴室

(乾燥時間は、季節、室温、浴室の種類・乾燥状態・広さ・形状等によって変化します。)

衣類乾燥について

上手な洗濯物の干しかた

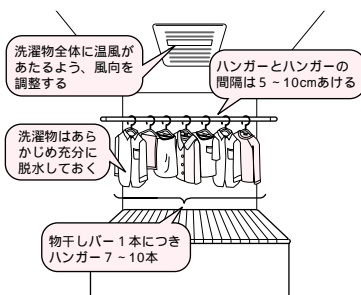

洗濯物はしわを伸ばし、重なった部分をなくして干してください。ジーパン、トレーナー、バスタオルなど厚手の衣類は乾燥に時間がかかりますので、温風のよくあたる部分に干してください。長いものを干す場合には浴そうの水を抜き、浴そうまで伸ばして干すと、しわになりにくくきれいに乾きます。ステンレス製の物干しパーに、金属製のハンガーを使用すると、ハンガーの錆により、物干しパーも錆びることがありますのでご注意ください。洗濯物が多いときは、途中で並べかえたり、向きをかえると、効率よく乾燥できます。

干してはいけないもの

絹製品、皮革製品、毛皮製品(変色や衣類の傷みの原因になります)
熱に弱い衣類(衣類の傷みの原因になります)
ウールの衣類(縮むことがあります)
接着剤で取り付けたワッペンや発泡プリントの付いている衣類(ワッペンがはがれたり、接着部や発泡プリントがとれるおそれがあります)
次の絵表示のあるもの



綿や麻の繊維でも生地が織りかた(ニット、折り目の粗い生地等)などにより、伸縮することがあります。































警告
洗濯物について

洗濯物のポケットにライターなどの可燃物が入っていないことを確認してから、干してください。火災のおそれがあります。食用油、動物系油脂、機械油、ドライクリーニング油、ベンジンやシンナー、ガソリン、樹脂、セルロース系などの付着した衣類は洗濯後でも絶対に乾燥しないでください。油の酸化熱による自然発火や引火のおそれがあります。



使いかた 乾燥-2

衣類乾燥時間の目安

洗濯物の量による目安	4 kg				2 kg	
	 バスタオル 2枚  カットシャツ 2枚  女用バジヤマ 1枚  シャツ 2枚  パンツ 3枚	 タオル 2枚  赤ちゃん用前かけ 1枚  作業服 1枚  男用バジヤマ 1枚  ショーツ 1枚	 ピロークース 2枚  ガードル 1枚  作業ズボン 1枚  子供用ベチコート 1枚  スリッパ 5枚	 ランニングシャツ 1枚  子供用パンツ 1枚  子供用ワンピース 2枚  靴下 3足  スリッパ 5枚	 タオル 1枚  バスタオル 2枚  男用バジヤマ 1枚  スリッパ 3枚  パンツ 2枚	 靴下 2足  シャツ 2枚  女用バジヤマ 1枚  ショーツ 1枚  ショーツ 1枚
ハンカチ目安	13本以上				8本～12本程度	
乾燥時間	約1時間30分～1時間40分				約1時間～1時間10分	
条件	浴室周辺 温度15 湿度60% 浴室内は水滴がない乾燥状態 下記洗濯物を脱水機にて5分間脱水したものを使用				1.5坪浴室	

(乾燥時間は、季節・室温・浴室の種類・乾燥状態・広さ、洗濯物の種類・脱水時間、洗濯物を干す位置等によって変化します。)

(参考) 代表的な衣類の重さ

バスタオル1枚	250g～300g	タオル1枚	130g～150g
バジヤマ(綿)上下	450g～500g	シャツ(綿)1枚	110g～130g
男パンツ(綿)1枚	60g～80g	靴下(綿)1足	60g～70g

使いかた 涼風

換気と送風により、暑い時期の入浴を快適にします。(熱源機は燃焼しません)

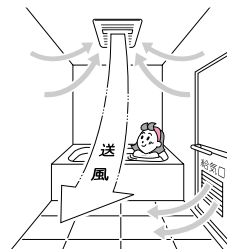

ここを本体に向けて操作



運転中の表示例

- ① **涼風スイッチ**を押すと“ビピッ”と鳴り、本体の運転ランプが緑色に点灯します。

ルーバーが開きます

- ② **タイマー設定スイッチ**を押して“ビピッ”と鳴ります。タイマー時間を設定します。<初期設定(工場出荷時)=2時間> 設定時間は次のように切り替わります。10分 20分(10分刻み) 50分 1時間 1.5時間(0.5時間刻み) 9.5時間 10時間 11時間 12時間 **タイマー設定**へ戻る。押し続けると、連続して変更できます。一度設定すると、記憶します。

- ③ **風向スイッチ**を押して“ビピッ”と鳴ります。風向(ルーバーの角度)を調整します。<初期設定(工場出荷時)=2>。押しごとに切り替わります。風向の調整は必ずリモコンでおこなってください。一度設定すると、記憶します。



スイング
1 2 3 4 5

風が出てきます

- 停止** タイマー時間が終了すると停止します。(本体の運転ランプ 消灯)
途中で停止する場合は、**停止スイッチ**を押すと“ビー”と鳴り、停止します。(本体の運転ランプ 消灯)

ルーバーが閉まります

お知らせ

リモコン表示は運転の目安残り時間を、12時間 11時間 10時間 9.5時間 (0.5時間刻み) 1.5時間 1時間 55分 (5分刻み) 10分 5分 0分と表示し、0分になると本体の運転が数分後に停止します。タイマー時間および運転モードを変更する場合は、リモコンを本体に向けて、変更したいスイッチを押すことにより、新しい設定で運転を開始します。

使いかた 換気

通常の浴室の換気扇としてご使用いただけます。(熱源機は燃焼しません)



準備

ここを本体に向けて操作

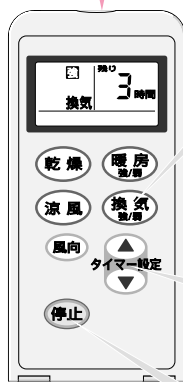

運転中の表示例

① **換気スイッチ**を押すと“ビピッ”と鳴り、本体の運転ランプが緑色に点灯します。<初期設定(工場出荷時)強>
前回最後に設定した風量(強・弱)で始まります。押すごとに、強 弱と切り替わります。
(強・・・早く浴室の換気をおこないます。
弱・・・運転音をおさえて、ゆっくり換気をおこないます。)

② **タイマー設定スイッチ**を押して“ビピッ”と鳴ります。タイマー時間を設定します。
<初期設定(工場出荷時)3時間>
設定時間は次のように切り替わります。
10分 20分(10分刻み) 50分 1時間 1.5時間
(0.5時間刻み) 9.5時間 10時間 11時間 12時間 -- (連続)
押し続けると、連続して変更できません。一度設定すると、記憶します。強・弱それぞれで記憶します。

停止

タイマー時間が終了すると停止します。(本体の運転ランプ 消灯)
途中で停止する場合は、**停止スイッチ**を押すと“ビー”と鳴り、停止します。(本体の運転ランプ 消灯)
本体内カビ防止のため、タイマー時間の最後の15分間だけ涼風運転に切り替わります。(このとき、ルーバーが開きます)
ただし、タイマー時間を10分に設定した場合は、涼風運転で開始されます。

お知らせ

リモコン表示は運転の目安残り時間を、12時間 11時間 10時間 9.5時間(0.5時間刻み) 1.5時間 1時間 55分(5分刻み) 10分 5分 0分と表示し、0分になると本体の運転が数分後に停止します。タイマー時間および運転モードを変更する場合は、リモコンを本体に向けて、変更したいスイッチを押すことにより、新しい設定で運転を開始します。
入浴後は、浴室内と本体内のカビ防止のため、1～2時間程度、換気運転をおこなってください。給気口が充分開いていないとき、または給気口がない場合は、換気能力が低下します。

お手入れのしかた

⚠ **警告** 本体・リモコンに直接、お湯や水をかけないでください。感電や故障の原因になります。



⚠ **注意** すべりやすいスリッパ等をはいたり、不安定な踏み台を持ち込んだ作業時には、足元に注意してください。お手入れ前には必ず運転を停止してください。



フィルター(月1回程度)

フィルターにゴミやホコリがたまると能力が低下するため、定期的にお手入れをしてください。

- ① 運転を停止してください。
- ② 空気吸込口内に収納されているフィルターの下部中央を指で引っかけ、下へ引き出してください。
- ③ フィルターについているホコリは、掃除機を使って吸い取ってください。汚れのひどい場合には、ぬるま湯か中性洗剤液に浸して、軽く洗ってください。
- ④ 充分乾かしたあと、フィルターを元どおり取り付けてください。

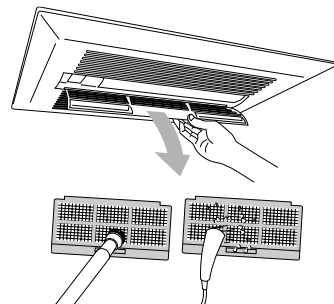

フィルター取り付け・取り外しの際は、顔、足元に充分ご注意ください。フィルター取り付け・取り外し・お手入れの際は、無理な力を加えないでください。フィルターを落さないようご注意ください。破損するおそれがあります。フィルターは、良く乾かしてから、必ず取り付けてください。また火にあぶったりして乾かさないようにしてください。

本体グリル

本体グリルの汚れは、やわらかい布でからぶきしてください。汚れがとれない場合は、ぬるま湯に浸し、よくしぼってふいてください。

アルコール・ベンジン・シンナー・みがき粉・洗剤・防カビ剤などは使わないでください。本体をいためます。化学ぞうきんでこすったり、長時間接触させたままにしないでください。変質したり、表面がはげたりします。

リモコン

リモコンの汚れは、やわらかい布でからぶきしてください。

化学ぞうきんやガラスクリーナーなどでふかないでください。リモコンをいためます。

故障かな？と思ったら

エラーランプが1回ずつ点滅する



▶ 温度センサーの異常です。販売店、またはもよりの大阪ガスにご連絡ください。

エラーランプが2回ずつ点滅する



▶ 冷風防止機能により、温水温度が充分に上がるまで風が出ないしくみになっています。そのまましばらく待つと、温度が上がるにつれ、温風が出てきます。(2~3分)
▶ 2~3分しても温風が出ない場合は、熱源機側の異常のおそれがあります。熱源機の取扱説明書の「故障かな？と思ったら」をお読みいただき、適正な処置をしてください。

浴室が暖まらない または洗濯物・浴室が乾かない(温風が出ない)

<温風が正常に出ている場合>
▶ (乾燥の場合)洗濯物を多く干しすぎていませんか？または適切な洗濯物の干しかたをしていますか？(P12~13)
▶ (乾燥の場合)給気口は充分に開いていますか？(P11)または給気口がない場合、能力は低下します。

暖房・乾燥能力が低下した

<温風は出ているが風が弱い場合>
▶ フィルターが目詰まりしていませんか？(P16)
▶ (暖房の場合)扇風設定になっていませんか？(P9)
<温風が正常に出ている場合>
▶ 浴室のドア・窓が開いていませんか？(P9,11)
▶ (乾燥の場合)洗濯物に温風があたっていますか？(P11~12)
▶ (乾燥の場合)給気口は充分に開いていますか？(P11)または給気口がない場合、能力は低下します。

換気しない

<ファンが回っている音がする場合>
▶ 浴そうに水が残っていて、フタが開いていませんか？(P15)
▶ 給気口は充分に開いていますか？(P15)または給気口がない場合、能力は低下します。
<ファンが回っている音がしない場合>
▶ ファンの異常です。販売店、またはもよりの大阪ガスにご連絡ください。

運転中、異常音がする

▶ フィルターはしっかり入ってますか？(P16)

運転開始時や停止直後に「ピシッ」「バキッ」という音がする

▶ 温度変化により、浴室暖房乾燥機やユニットバスなどがわずかに伸縮するため発生する音です。故障ではありません。

運転モードの切り替え時や運転停止後に「コトコト」という音がする

▶ ルーバーの位置を確認するために発生する音です。故障ではありません。

水の流れる音がする

▶ 運転中や運転停止後は、本体内に温水が流れています。
▶ 凍結予防モード時(P6)に、温水が循環している音です。

本体グリルから水滴が落ちるまたは、色のついた水滴が落ちる

▶ 浴室内が結露しているとき、本体グリルに付着している水滴が落ちる場合があります。また、入浴剤をご使用の場合は入浴剤の混ざった浴そう水が結露し、色のついた水滴が落ちる場合があります。いずれも故障ではありません。
▶ 冬場に換気モードのみを使用されている場合によく起こる現象です。乾燥モードとの併用をおすすめします。

暖房中、ルーバーが勝手に動く

▶ 温まりすぎるのを防ぐため、ある温度まで達すると、自動的に風量と温度を弱めて、風があたらないように風向を「1」に変更するしくみになっています。

暖房スイッチを押すとルーバーが中途半端に開く

▶ 風向スイッチを押すまでは、風があたらないように風向を「1」までしか開かないしくみになっています。

リモコンを操作しても動かない

▶ 停電していませんか？
▶ プレーカは「入」になっていますか？
▶ 本体の近くに照明が設置されていると、リモコン操作をしても、本体がリモコンの信号を受信できない「ビビッ」「ピー」の音がしない場合があります。このような場合は、リモコンをできるだけ本体に近づけて操作してください。
<それでも受信できない場合>
明るさ調整ができる照明の場合は、照明をやや暗くして操作してください。

リモコンで送信できない
リモコン表示が変わらない
液晶表示が出ない

▶ 電池切れです。リモコンの電池を交換してください。(P8)
▶ 電池を交換しても同じ場合は、故障のおそれがあります。販売店、またはもよりの大阪ガスにご連絡ください。

上記以外の現象がおこるときや、その他わからないときは、販売店または、もよりの大阪ガスへご連絡ください。

アフターサービスについて

サービスを依頼される時

P17~18「故障かな?と思ったら」を調べていただき、なお異常のあるときは、販売店または、もよりの大阪ガスへご連絡ください。

連絡していただきたい内容

品名……………浴室暖房乾燥機
 商品コード……161-5120型
 お買い上げ日…保証書をご覧ください
 異常の状況……できるだけ詳しく
 ご住所・ご氏名・電話番号
 訪問ご希望日



保証について

この製品には保証書がついています。
 必ず「販売店名・お買い上げ日等」が記入されているのを確認してください。
 保証書の内容をよくお読みになったあとは、大切に保管しておいてください。

無料修理期間経過後の故障修理については、修理によって機能が維持できる場合、有料で修理いたします。

補修用性能部品の最低保有期間について

この製品の補修用性能部品の最低保有期間は、製造打切後10年です。
 ただし、最低保有期間経過後であっても補修用性能部品の在庫がある場合は、有料修理いたします。
 なお、補修用性能部品とは、製品の性能を維持するための部品です。

仕様

騒音値はJISの試験方法による、当社騒音試験室における測定値です。

商品コード	161-5120型		
設置様式	設備ユニット天井に設置		
外形寸法	本体	高さ 170 × 幅 530 × 奥行 590 (mm)	
	グリル	高さ 25 × 幅 610 × 奥行 500 (mm)	
質量	10kg		
乾燥方式	温風循環吹出し方式		
熱源	暖房用温水 (80、2.0ℓ/min)		
電源	AC100V 60Hz		
接続	電気	AC100V VVF 1.6 (3芯 内1芯はアース)	
	温水	PTS-7Aまたは10A (クイックファスナー接続)	
	換気	100ダクト	
風量	乾燥	吹出し5.8 m ³ /min 換気1.5 m ³ /min(0Pa時)	
	暖房	強	吹出し5.8 m ³ /min
		弱	吹出し4.1 m ³ /min
	換気	強	1.8 m ³ /min(0Pa時) 1.5 m ³ /min(78.5Pa時)
		弱	1.0 m ³ /min(0mmH ₂ O時)
涼風	吹出し5.8 m ³ /min 換気1.5 m ³ /min(0Pa時)		
騒音	乾燥	46dB(A) 本体より1m離れて)	
	暖房	強	45dB(A) 本体より1m離れて)
		弱	35dB(A) 本体より1m離れて)
	換気	強	41dB(A) 本体より1m離れて)
		弱	29dB(A) 本体より1m離れて)
涼風	46dB(A) 本体より1m離れて)		
消費電力	乾燥	50W	
	暖房	強	35W
		弱	23W
	換気	強	23W
		弱	13W
涼風	47W		
待機消費電力	3W		
標準熱出力	4.1 kw(3500kcal/h)		
リモコン	ワイヤレスリモコン、単四乾電池2本、リモコンホルダー付 高さ145 × 幅69 × 奥行20 (mm)		