

浴室暖房乾燥機 取扱説明書

商品コード

161-5600型

ごあいさつ

このたびは、大阪ガスの浴室暖房乾燥機をお買い上げいただきましてありがとうございます。

安全にご使用していただくために、機器を使用する前によく読み、十分に理解したうえで使用してください。

この取扱説明書は、いつでも利用できる場所に大切に保管してください。

別添の保証書は、記載してあるお買い上げ日、販売店名、保証内容などをよく確認し、大切に保管してください。

来客者などが機器を使用するときは、その前に必ず取扱説明書の内容を説明してください。

本書を紛失された場合や、ご不明な点があればお買い求めの販売店または、もよりの大阪ガスにお問い合わせください。

型式名	FD1801F1
-----	----------

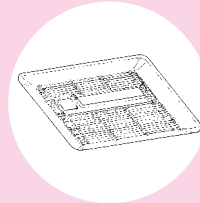

お問い合わせ先

別添 大阪ガスのお問い合わせ先
をご参照願います。

おねがい ガスくさいときは、ガス栓を閉め窓を全開にして、(火気に注意して)大阪ガスに連絡してください。

大阪ガス株式会社

 **大阪ガス**

もくじ

ページ

1. 使用前に

- 特に注意していただきたいこと ・1～5
- 浴室暖房乾燥機のしくみ ・・・・6
- 各部のなまえとはたらき ・7～8

2. 使いかた

- 乾燥運転のしかた ・・・・9～12
 - ・衣類乾燥をするとき ・・・・9
 - ・浴室乾燥をするとき ・・・・10
 - ・衣類乾燥時間(タイマーセット)のめやす ・11
 - ・衣類量のめやす ・・・・11
 - ・浴室乾燥時間(タイマーセット)のめやす ・11
 - ・上手な洗たく物の干しかた ・12
- 予備暖房運転のしかた ・13～14
 - ・上手な予備暖房の使いかた ・13
- 涼風運転のしかた ・・・・15
- 換気運転のしかた ・・・・16

3. 点検・お手入れ、他

- 点検・お手入れ ・・・・17～18
- 故障かな?と思ったら ・19～20
- アフターサービス ・・・・21
- 仕様 ・・・・22

使用前に

使いかた

点検・お手入れ、他

特に注意していただきたいこと

安全に正しく使用していただくために必ずお読みください。

ここに示した注意事項と絵表示は機器を正しく安全に使用していただき、お客様や他の人々への危険や、財産への損害を未然に防止するためのものです。必ずお守りください。

誤った取り扱いにより生じる危害・損害の程度をつぎの三つに区分しています。

警告	この表示を無視して、誤った取り扱いをすると、人が死亡、重傷を負う可能性または、火災が想定される内容を示しています。
注意	この表示を無視して、誤った取り扱いをすると、人が傷害を負う可能性が想定される内容および物的損害のみの発生が想定される内容を示しています。
お願い	危険・警告・注意の項目以外で特に守っていただきたい内容を示しています。

ここでの「人」とは、使用者のみでなく、その家族・来客者・機器を譲渡された人も含まれます。
警告・注意・お願い表示において、守らなかった場合に起こりうる現象を赤の文字で表記しています。
(例：感電や機器の故障の原因になります。)

注意事項の絵表示と意味はつぎのとおりです。



警告

機器の設置について

- 機器の設置・移動および付帯工事または、修理・改造・分解はお買い求めの販売店または、もよりの大阪ガスに依頼する。

ご自身で設置されますと、思わぬ事故の原因になります。

- この機器はアースが必要なため、アースされているか確認する。

万一、機器が故障した場合、感電のおそれがあります。

アースの確認ができない場合は、お買い求めの販売店に相談してください。



分解禁止



アースする。

- 本体・物干バーにぶらさがったり、異常に重いものを干したりしない。

ケガや物干バーが曲る原因になります。



禁止



- 頭髪や体を乾かすために使用しない。

頭髪が機器からんだり脱水症状、低温やけどのおそれがあります。



禁止



警告

- 長時間にわたり温風や送風を身体にあてない。
脱水症状や低温やけどのおそれがあります。

特に次のような方が使用する場合は回りの人が注意してあげてください。

- 乳幼児・お年寄り・病人など自分の意志で体を動かせない方
- 皮膚の弱い方
- 疲労の激しい方、深酒された方



禁止

- 機器本体に洗たく物をぶら下げない。
ケガや機器損傷の原因になります。



禁止



- 本体やリモコンにお湯や水をかけたり、濡れた手でさわったりしない。

感電や機器の故障の原因になります。



禁止



- 作動中にグリル板やエアフィルターをはずしたり、指や棒を入れない。

ケガややけど、感電、機器の故障の原因になります。



禁止



- 洗たく物のポケットにライターやマッチなどの可燃物が入っていないことを確認してください。

火災のおそれがあります。



- 食用油、動物系油脂、機械油、ドライクリーニング油、ベンジンやシンナー、ガソリン、樹脂(セルロース系)などの付着した衣類は洗たく後でも絶対に乾燥しないでください。

自然発火や引火のおそれがあります。



禁止

- 機器の近辺にスプレー、ベンジン、灯油など引火のおそれのあるものを持ち込まない。

火災のおそれや機器の故障の原因になります。



禁止



- 地震、火災などの緊急の場合は、あわてず、すみやかに機器用の屋内ブレーカーをOFFにする。

思わぬ事故の原因になります。



- 使用中に異臭などの異常が感じられたときは、使用中を中止し、機器用の屋内ブレーカーをOFFにする。

異常のまま運転を続けると感電や火災のおそれがあります。

原因がわからない場合は、お買い求めの販売店または、もよりの大阪ガスに連絡してください。

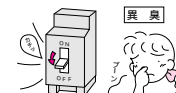

⚠ 注意

- エアフィルターの掃除を行うときは、足元に注意して作業する。
すべりやすいスリッパなどをはいての作業や、不安定な踏台を持ち込んでの作業は、絶対に行わないでください。
また、浴そうの縁や風呂ブタの上にも乗らないでください。
転倒によるけがの原因になります。

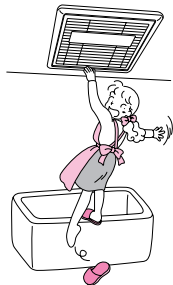

- エアフィルターをはずしたままや、エアフィルターをふさいで動作させない。
けがや故障の原因になります。

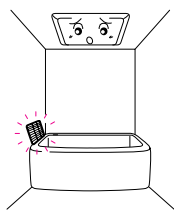

- 温風や送風を動植物に直接当てない。
動植物に悪影響をあたえます。



- 本体に防カビ剤、殺虫剤などを直接ふきかけない。
火災や故障、さびの原因になります。



- 一般家庭用以外の目的に使用しない。
食品・動植物・精密機械・美術品の保存や船舶・車載などの特殊用途に使用すると、それらの商品の品質が低下する原因になります。
また著しく寿命が短くなります。



⚠ 注意

- 火気は近づけない。
火災や故障の原因になります。

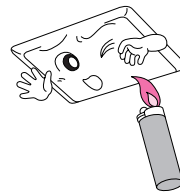

- 旅行などで長期間使用しない場合は、機器用の屋内ブレーカーをOFFにする。
絶縁劣化による感電や漏電火災の原因になるおそれがあります。

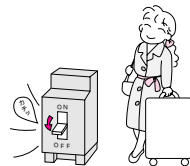

- 熱に弱い衣類や、縮みの気になる衣類は乾燥しないでください。
変色・形くずれの原因になります。

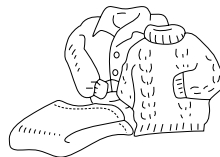

- 浴室内に化粧品瓶や可燃性ガスの含まれるスプレーなどを放置して、乾燥または予備暖房運転しない。
化粧品類には、人体の体温以上の温度になると変質の原因となる場合があります。
また、可燃性ガスがスプレーなどから漏れて、発火・爆発の原因となります。



- 予備暖房・乾燥運転中の吹出口付近は、高温となりますので触らないでください。
やけどのおそれがあります。



- ドライクリーニング表示のされている衣類の乾燥は避ける。
収縮の原因になります。



お願い

- 大きな雷が近づいたときはなるべく使用は避け、機器用の屋内ブレーカーをOFFにしてください。

電子部品が故障する原因になります。



- 雷が過ぎかかったことを確認してから、機器用の屋内ブレーカーをONにしてください。

- 温風の吹出方向は、必ず洗たく物に温風が当たる角度に調節してください。吹出し角度によって乾燥時間が異なります。

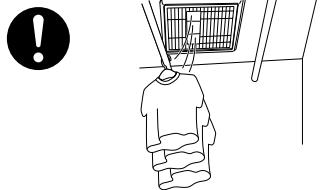

- 入浴後は、必ず換気運転を行ってください。水滴がついたまま長期間運転を行わないと、カビの発生原因となります。



- お手入れは、手袋などで指先を保護し、機器が十分冷えてから行ってください。17～18ページの「点検・お手入れ」を参照してください。

お知らせ

- ルーバーの角度によっては運転音が少し大きく聞こえます。これは機器の故障ではありません。

浴室暖房乾燥機のしくみ

暖房用熱源機などの暖房用温水を利用して、温風を送り、浴室の暖房や浴室で洗たく物の乾燥をするものが浴室暖房乾燥機です。

また、浴室の換気や夏場の浴室での送風もでき、年間を通して便利に活躍します。

浴室暖房乾燥機システム系統図

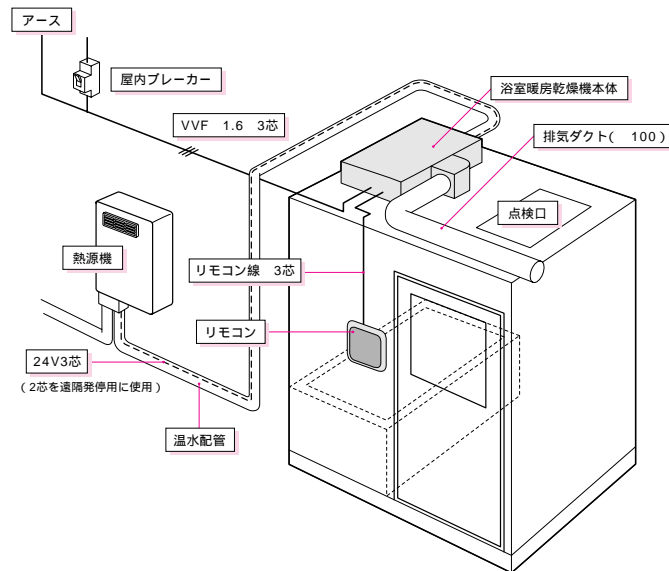

各部のなまえとはたらき

本体

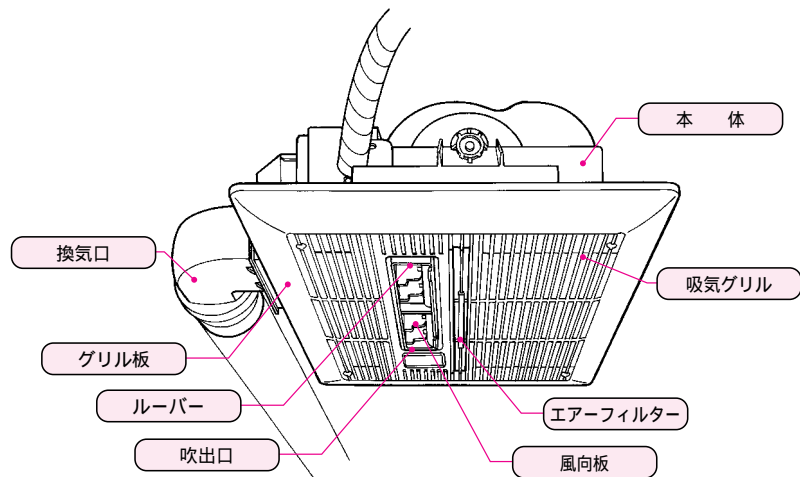

機能

- 乾燥：浴室の乾燥や洗たく物の乾燥をします。
- 予備暖房：入浴前にあらかじめ浴室を暖房します。
- 涼風：浴室に涼しい風を吹き出します。
- 換気：浴室の換気をします。

リモコン

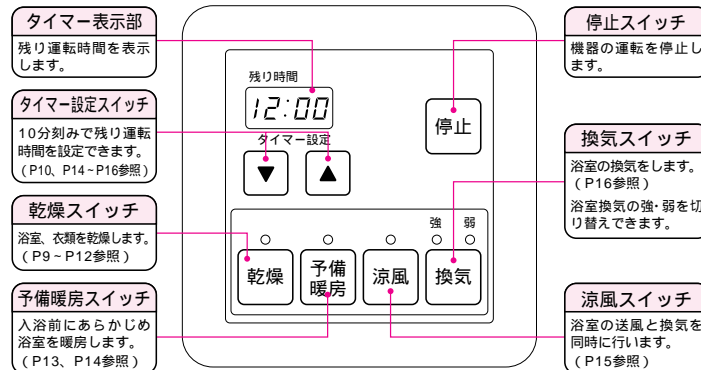

遠隔発停機能

- 浴室暖房乾燥機の「乾燥」「予備暖房」運転を行うと、熱源機の運転を自動的に行い、「乾燥」「予備暖房」が停止すると熱源機も停止する機能です。
- 遠隔発停機能がない場合、浴室暖房乾燥機の「乾燥」「予備暖房」運転前に、あらかじめ熱源機のリモコンで熱源機を運転し、浴室暖房乾燥機の運転終了後、熱源機のリモコンで熱源機の運転を終了してください。

乾燥運転のしかた

運転前の準備

衣類乾燥をするとき

- 1 浴そうに水(お湯)が残っているときはフタをする。
- 2 脱水の終わった洗たく物を吊り、ルーバー・風向板を洗い場側の洗たく物に風が当たる方向に合わせる。
- 3 浴そうの内部が水滴でぬれているときには、あらかじめ換気するか雑巾などでふきとってください。
- 4 浴室の窓、ドアを閉める。

給気口を閉めておく。
給気口がない場合は、ドアか窓を少し開けておく。

浴室乾燥をするとき

- 1 浴そうに水(お湯)が残っているときはフタをする。
- 2 浴室の窓、ドアを閉める。

給気口を閉めておく。
給気口がない場合は、ドアか窓を少し開けておく。

△注意

- 予備暖房・乾燥運転中の吹出口付近は、高温となりますので触らないでください。
やけどのおそれがあります。
-

乾燥運転

1 乾燥スイッチを押す

2 タイマー設定スイッチを押して、タイマー時間を設定する

タイマー時間を短くしたいとき (↑) タイマー時間を長くしたいとき (↓)

- 設定時間は次のように切り替わります。

スイッチ	セット時間の動き
▲	0:10 0:20 …5:50 6:00
▼	0:10 6:00 …0:30 0:20

- 10分刻みで切り替わります。
- 押し続けると連続して変更できます。
- 一度設定すると記憶します。

3 停止スイッチを押すか、タイマー時間が終了すると停止します

タイマー時間が終了
または

途中で停止する場合

お知らせ

- 運転中に洗たく物を追加すると十分乾燥しない場合があります。
- 洗たく物の種類や量、脱水状態、浴室の種類、大きさ、気温、湿度によって乾燥時間も異なり十分乾燥しない場合があります。その場合は再度、乾燥運転してください。
- 浴室乾燥は、天井・壁面などカビのはえやすい所の乾燥を目的としていますので、床面などが一部乾かない場合があります。

遠隔発停機能のない熱源機をお使いの場合は熱源機のリモコンで熱源機を運転してください。また乾燥運転が終わりましたら熱源機のリモコンで熱源機を停止してください。

乾燥運転のしかた

衣類乾燥時間(タイマーセット)のめやす

衣類量	乾燥時間	条件
4kg	約2時間40分～2時間50分	<ul style="list-style-type: none"> ●浴室周辺温度：15、湿度60% ●浴室内壁に水滴のない状態 ●下記洗たく物を5分間脱水したものを使用 ●0.75坪浴室(1.2m x 1.6m)
2kg	約2時間10分～2時間20分	

乾燥時間は、季節・室温・浴室の乾燥状態および広さ・洗たく物の種類・脱水時間・洗たく物を干す位置などによって変化します。

衣類量のめやす

●洗たく物の量によるめやす

多め(4kg)：ハンガー約13本以上



標準(2kg)：ハンガー約8～12本程度



●代表的な衣類の重さ



浴室乾燥時間(タイマーセット)のめやす

乾燥時間	条件
約2時間40分～2時間50分	<ul style="list-style-type: none"> ●浴室周辺温度：15 ●0.75坪浴室(1.2m x 1.6m)

乾燥時間は、季節・室温・浴室の乾燥状態および広さや形状・種類などによって変化します。

上手な洗たく物の干しかた

- ジーパン、トレーナーなどの厚手の洗たく物は温風の吹出口近くに吊り下げる。



- 洗たくものと洗たく物の間にはすき間をあけて温風が行きわたるようにする。

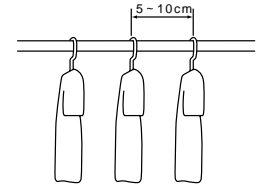

- 長いものを干すときは浴そうの水を抜き、浴そうの中までのばすように干す。

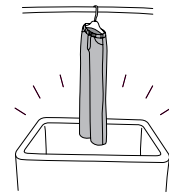

- 物干しバーの両端は乾燥しにくいので、途中で中央と両端の洗たく物を入れかえる。

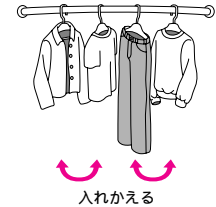

乾燥してはいけないもの

- 自然発火や引火のおそれのあるもの。
 - ・食用油、動物系油脂、機械油、ドライクリーニング油、ベンジン、ガソリンなどの付着した衣類
- 変色や衣類の傷みの原因になる衣類。
 - ・絹製品、皮革製品、毛皮製品
- 直接アイロンがけのできない、熱に弱い衣類。
 - ・毛織物、ウール製品、レース編み製品、ポリウレタンを使った衣類
- 縮みの気になる衣類。
 - ・麻、再生繊維(レーヨンなど)を使った衣類、ニット織りの衣類
- 接着剤で取り付けたワッペンや、発泡プリントの付いている衣類。
- 次の絵表示のあるもの。



予備暖房運転のしかた

運転前の準備

- 浴室の窓・ドアを開める。



警告

- 頭髪や体を乾かすために使用しない。
頭髪が機器からんだり脱水症状、低温やけどのおそれがあります。
 - 長時間にわたり温風や送風を身体にあてない。
脱水症状や低温やけどのおそれがあります。
- 特に次のような方が使用する場合は回りの人が注意してあげてください。
- 乳幼児・お年寄り・病人など自分の意志で体を動かさない方
 - 皮膚の弱い方
 - 疲労の激しい方、深酒された方

禁止

注意

- 予備暖房・乾燥運転中の吹出口付近は、高温となりますので触らないでください。
やけどのおそれがあります。



予備暖房運転

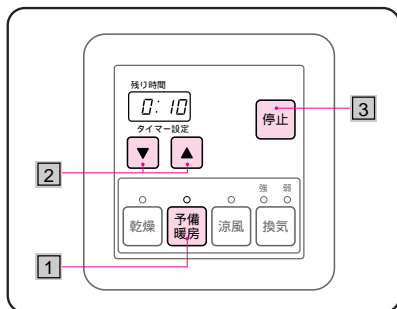

1 予備暖房スイッチを押す



2 タイマー設定スイッチを押して、タイマー時間を設定する

●設定時間は次のように切り替わります。

スイッチ	セット時間の動き
▲	0:10 0:20 ……5:50 6:00
▼	0:10 6:00 ……0:30 0:20

- 10分刻みで切り替わります。
- 押し続けると連続して変更できます。
- 一度設定すると記憶します。

3 停止スイッチを押すか、タイマー時間が終了すると停止します

タイマー時間が終了
または

途中で停止する場合

《上手な予備暖房の使いかた》

(例)入浴前、浴室が冷えていて入るのがおっくう・・・



- 運転モード：予備暖房
- 風向：洗い場方向
- 入浴の30分前に運転開始
30分以内では壁が十分暖まらない場合があります、肌寒く感じられることがあります。
- 入浴時に運転停止
濡れた体に直接温風が当たると肌寒く感じられることがあります。

お知らせ

- 天井からの温風吹き出し方式ですので、足元が寒く感じる場合があります。

遠隔発停機能のない熱源機をお使いの場合は熱源機のリモコンで熱源機を運転してください。また暖房運転が終わりましたら熱源機のリモコンで熱源機を停止してください。

涼風運転のしかた

涼風運転

用途

- 送風と換気を同時に行いますので、扇風機のかわりとしてお使いいただけます。とくに夏場の入浴を快適にします。

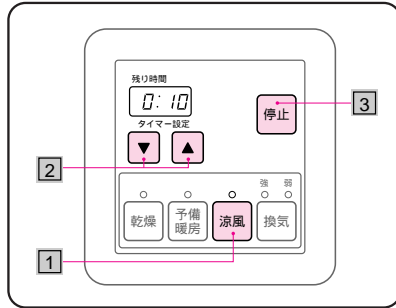

1 涼風スイッチを押す

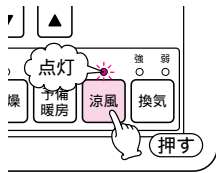

2 タイマー設定スイッチを押して、タイマー時間を設定する

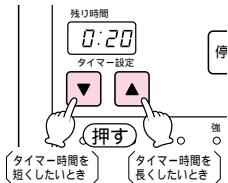

- 設定時間は次のように切り替わります。

スイッチ	セット時間の動き
▲	0:10 0:20 … 5:50 6:00
▼	0:10 6:00 … 0:30 0:20

- 10分刻みで切り替わります。
- 押し続けると連続して変更できます。
- 一度設定すると記憶します。

3 停止スイッチ

を押すか、タイマー時間が終了すると停止します。

タイマー時間が終了
または



途中で停止する場合

換気運転のしかた

換気運転

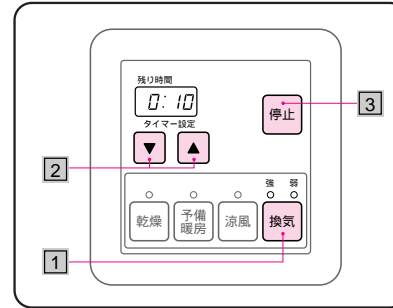

1 換気スイッチを押す



- スイッチを押すたびに、強弱強弱に切り替わります。

2 タイマー設定スイッチを押して、タイマー時間を設定する

スイッチ	セット時間の動き
▲	0:10 0:20 … 12:00 … (連続)
▼	0:10 … (連続) … 0:30 0:20

- 10分刻みで切り替わります。
- 押し続けると連続して変更できます。
- 一度設定すると記憶します。
- 設定時間は次のように切り替わります。
- 換気運転のみ連続運転を設定できます。
- 「- - -」表示のときに連続運転します。

3 停止スイッチ

を押すか、タイマー時間が終了すると停止します。

タイマー時間が終了
または



途中で停止する場合

お願い

- 浴そうにお湯が残っている場合には、浴そうにフタをしてください。



お知らせ

- 換気「強」運転で換気を行うと早く換気が行え、「弱」では静かな状態でお使いいただけます。
- 乾燥運転しない日も1日1回(1~2時間)換気運転をおすすめします。
- 換気時間は浴室の種類、大きさ、季節によって異なります。

点検・お手入れ

点検

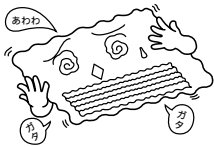
点検のしかた	処置
<p>エアフィルターの目詰まりはしていませんか？</p> 	<p>お手入れのしかたに従って、エアフィルターの掃除をしてください。</p>
<p>運転中に機器から異常音や異臭などありませんか？</p> 	<p>お買い求めの販売店または、もよりの大阪ガスに連絡してください。</p>

お手入れ

お手入れの前に、必ず運転を停止してください。

お手入れのしかた	
グリル板・リモコン	<p>固くしぼった布で汚れをふきとってください。</p>
	<p>アルコール、ベンジン、シンナー、みがき粉、化学雑巾、化学洗剤などは使わないでください。</p> <p>機器およびリモコンの色、表示ステッカーの文字が消える原因になります。</p>
	<p>リモコンは故意に水や洗剤などをかけないでください。</p> <p>リモコン内部の電気部品の故障の原因になります。</p>

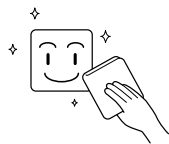
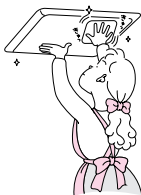

お手入れ

お手入れの前に、必ず運転を停止してください。

お手入れのしかた	
機器本体のエアフィルター	<p>1 グリル板中央の「エアフィルター取っ手」に指をかけはずしてください。</p>
	<p>2 エアフィルターに付いているホコリを掃除機を使って吸いとってください。</p> <ul style="list-style-type: none"> ● 汚れのひどい場合は、ぬるま湯か中性洗剤液にひたしてから、軽く洗って乾かしてください。 ● エアフィルターは、よく乾かしてから取り付けてください。 ● エアフィルターは、火であぶったりして乾かさないうでください。
	<p>3 エアフィルターの取り付けは取りはずしの逆の手順で行ってください。</p>

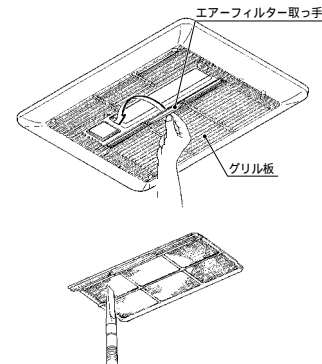

△注意

- エアフィルターのお手入れの際は顔、足元に十分注意してください。また、エアフィルターを落とさないようご注意ください。
破損するおそれがあります。
- エアフィルターをはずしたまま運転しないでください。
機器の故障の原因になります。

お願い

- エアフィルターにゴミやホコリがたまりますと風量が減り、暖房効果が低下します。エアフィルターのお手入れは定期的(1ヶ月に1回程度)に行ってください。
- とくに汚れのひどい所でご使用になる場合には、そうじをこまめにしてください。
- エアフィルターを極端に曲げたり、無理な力を加えないでください。
破損するおそれがあります。

故障かな？と思ったら

故障かな？と思ったらただちに使うのをやめて、まず次のことをお調べください。

こんなとき	お調べいただくこと	参照ページ
●リモコンを操作しても動かない。(ランプが光らない。)	●停電していませんか？ ●屋内ブレーカーがOFFになっていませんか？	-
●洗たく物が乾かない。 浴室が乾かない。	●熱源機は動いていますか？	9
●洗たく物の乾きが悪い。	●洗たく物に温風が当たるようにルーバーの角度をセットしていますか？	9
	●厚手の洗たく物は温風吹出口近くに吊り下げていますか？	12
	●洗たく物と洗たく物のすきまをあけて温風が行きわたるようにしていますか？	12
	●浴室の窓、ドアが開いていませんか？	9
	●浴そうにお湯が残り、フタが開いていませんか？ ●エアークリアフィルターが目詰まりしていませんか？	9 17・18
●浴室の乾きが悪い。	●浴室の窓、ドアが開いていませんか？ ●浴そうにお湯が残り、フタが開いていませんか？ ●エアークリアフィルターが目詰まりしていませんか？	10 10 17・18
●浴室が温かにならない。	●浴室の窓、ドアが開いていませんか？ ●熱源機は動いていますか？ ●エアークリアフィルターが目詰まりしていませんか？	13・14 14 17・18
●温風が出ない。	●熱源機は動いていますか？	9・14
●運転時異常な音がする。	●エアークリアフィルターがはずれかかっていますか？	18
●運転していないのに音がする。	●凍結予防運転がはたらいていませんか？	20
●運転中や停止時に「ピシッ」という音がする。	●機器の熱膨張、収縮による一時的なもので、異常ではありません。	-
●グリル板から水が落ちる。また、色のついた水滴が落ちる。	●浴室内が結露しているときは、グリル板より付着している水滴が落ちる場合があります。また、入浴剤を使用している場合は、入浴剤の色のついた水滴が落ちる場合があります。	-
●換気しない。	●浴そうにお湯が残り、フタが開いていませんか？ ●エアークリアフィルターが目詰まりしていませんか？	16 17・18

●以上のことをお調べになっても、なお異常があるときやわからないときは、お買い求めの販売店または、もよりの大阪ガスに連絡してください。
不完全な処置は事故のもとになりますので、修理は絶対にお客さま自身でなさないでください。

異常表示 (OKモニター) をお調べください。

●機器に不具合が生じると、リモコンのタイマー表示部に下記のように2ケタの数字が点灯します。

表示パネル	内 容	処置方法
31	浴室サーミスタの故障	停止スイッチを押し、異常表示を解除してください。 (下記リセット操作についての項参照)
32	温水サーミスタの故障	
74	通信の異常	

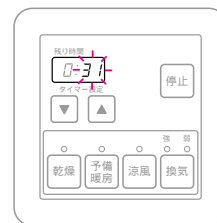

リセット操作について

●下記「こんなとき」の場合は、下記のようにリモコンのリセット操作を行ってください。

- 1 乾燥スイッチと換気スイッチを同時に2秒以上押してください。
- 2 うまくリセットされない場合はもう一度くり返してください。

こ ん な と き
●タイマー表示部に異常表示しているとき。
●停電もしていなく、屋内ブレーカーもONにもかかわらず、リモコンを操作しても動かないとき。
●リモコンのランプが不規則に点灯したり、一度にたくさん光る場合。
●停止操作しても停止しないとき。

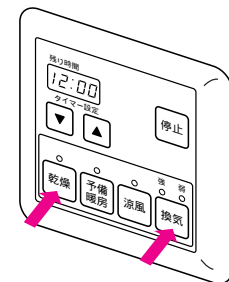

リセット後は停止状態となります。用途に応じた運転ボタンを押してください。

●処置後も異常表示をくり返すときは、お買い求めの販売店または、もよりの大阪ガスに連絡してください。

凍結予防運転について

●気温が低くなると、浴室暖房乾燥機内の弁が自動的に開き、熱源機内の温水循環ポンプのはたらきによって、温水配管の水を循環させて凍結による温水配管の破損を防止します。

故障や異常ではありません。

アフターサービス

サービスのお申し込み

- 19・20ページの「故障かな?と思ったら」を見て、もう一度確認してください。
 - 確認のうえ、それでも不都合な場合あるいは、ご不明な場合はご自分で修理しないでお買い求めの販売店または、もよりの大阪ガスに連絡してください。
- なお、連絡されるときは、下記のことをお知らせください。

1. 品名 浴室暖房乾燥機
2. 大阪ガス商品コード
161-5600
(リモコンの右上部に記載してあります。)
3. 故障現象または異常表示の内容
(できるだけ詳しく)
4. ご住所、お名前、電話番号、道順
(できるだけ詳しく)

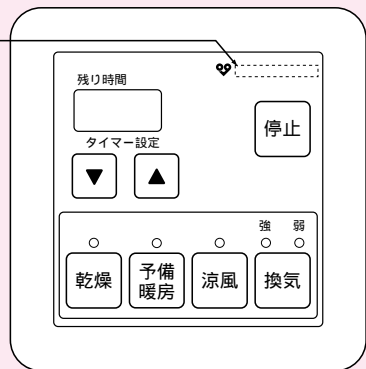

保証、補修について

- 保証書に記載されているように機器の故障については、一定期間・一定条件のもとに修理いたします。保証書を紛失されますと、無料修理期間であっても修理費をいただくことがありますので、この取扱説明書とともに大切に保管してください。また、保証書にお買い上げ日、保証期間およびお買い上げ店名が記載されているか確認してください。
- 無料修理期間経過後の修理については、お買い求めの販売店または、もよりの大阪ガスに相談してください。
修理によって性能が維持できる場合は修理(有料)いたします。

補修用性能部品の最低保有期間

- 補修用部品の最低保有期間は、当製品の製造打ち切り後10年です。その後の修理は補修用性能部品がなく、修理できない場合がありますのでご了承ください。性能部品とは、その製品の機能を維持するために必要な部品です。

仕様

品名	浴室暖房乾燥機	
商品コード	161-5600型	
型式名	FD1801F1	
設置様式	設備ユニット天井に設置(直付け設置)	
外形寸法	幅470×奥行345×高さ25	
重量	幅450×奥行508×高さ182.5	
質量	7.0kg(運転時)	
乾燥方式	温風循環	
熱源	暖房用温水(80℃ 1.5ℓ/分)	
電源	AC100V 60Hz	
接続	電気	VVF 1.α 2芯クイック接続)
	アース	VVF 1.α 1芯クイック接続)
	リモコン	DC12V3芯5m 両端コネクター接続(付属品)
	温水	PTS-7Aまたは10A(クイックファスナー接続)
風量	換気	100ダクト(フレキ管、VP、VU管)
	乾燥	吹出: 3.1m³/分 換気: 1.7m³/分(α 0Pa)
	予備暖房	吹出: 3.1m³/分
	涼風	吹出: 3.1m³/分 換気: 1.7m³/分(α 0Pa)
1騒音	換気	強 1.7m³/分(α 0Pa)
	換気	弱 0.9m³/分(α 0Pa)
	乾燥	44dB(A)
	予備暖房	42dB(A)
消費電力	涼風	44dB(A)
	換気	強 41dB(A)
	換気	弱 29dB(A)
	乾燥	37W
待機電力	予備暖房	21W
	涼風	32W
	換気	強 20W
換気	弱 14W	
加熱能力	2.1kW(1,800kcal/h)	
安全装置	凍結予防装置・過熱防止装置	
付属品	●リモコン ●リモコン線 ●リモコン取付ネジ ●グリル板 ●グリル板取付ネジ ●取扱説明書 ●工事説明書 ●お問い合わせ先一覧表 ●保証書	

1: 騒音値は、JISの試験方法による当社無響室における測定値です。