



自動食器洗い機

取扱説明書

38-401型

保証書別添

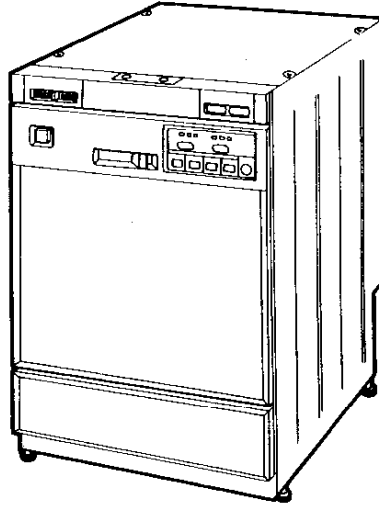

ごあいさつ

このたびは自動食器洗い機をお求めいただきまして、まことにありがとうございました。

- 自動食器洗い機の機能を、十分生かしていただくために、必ずご使用前に取扱説明書をお読みいただき、正しくお使いください。
- 別添の保証書とともにこの「取扱説明書」を大切に保管してください。

もくじ

機能と特長	1	食器の入れかた	7
正しく安全に使うためのご注意	1	仕上がりが悪いと思われる場合	10
各部の名称	2	お手入れ	11
機器の設置	3	故障かなと思ったら	12
スイッチ操作部の名称と使用方法	3	凍結・停電・断水時の対応について	12
各コースの選び方および所要時間の目安	4	アフターサービス	13
操作の手順	5	仕様	13

機能と特長

1. 450mm巾モジュールシステムキッチンに対応した省スペースサイズ化

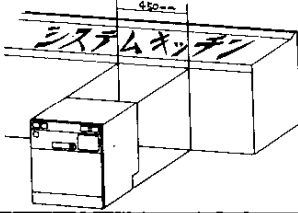

2. 簡単なボタン操作で洗浄からすすぎ・乾燥が行える電子制御方式の採用

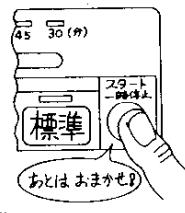

3. 軽い汚れに便利なスピーディコースの採用

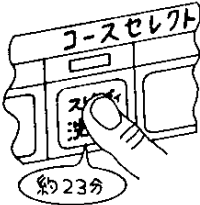

4. ヒータとファンによる強制排気乾燥機能で、乾燥性能の向上

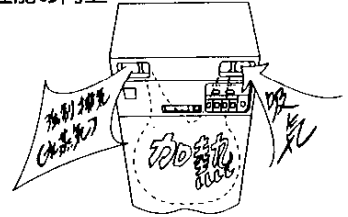

正しく安全に使うためのご注意

・ヒータにふれないで!!

運転終了のあとすぐにヒータに手を触れますと、やけどをします。

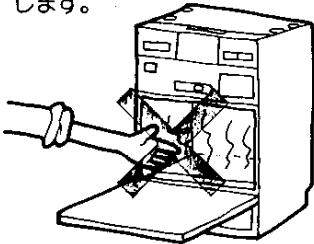

・専用洗剤以外は絶対に使用しないでください。

一般の台所洗剤では、泡の異常発生で、本機が正しく作動しません。
※専用洗剤および乾燥仕上げ剤は、ご購入店でお買い求めください。



・運転中は衝撃を与えないで!!

異常報知の原因になります。

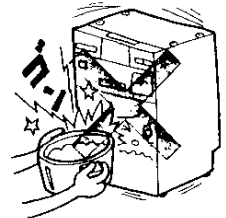

・排気・吸気フィルターはふさがないで!!

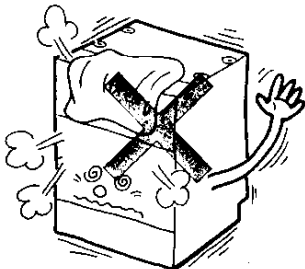

・入れてはならない食器!!

- カットグラス・クリスタルグラスなどの高級ガラス食器
- 耐熱90℃以下のプラスチックの食器
- 銀製食器、洋銀製食器、アルミ食器、高級漆器
- さかすきなどの目方の軽い食器や特に小さい食器
- ひびの入った食器

・スイッチ部に水をかけないで!!

(故障、事故の原因となります)

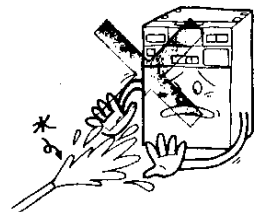

各部の名称

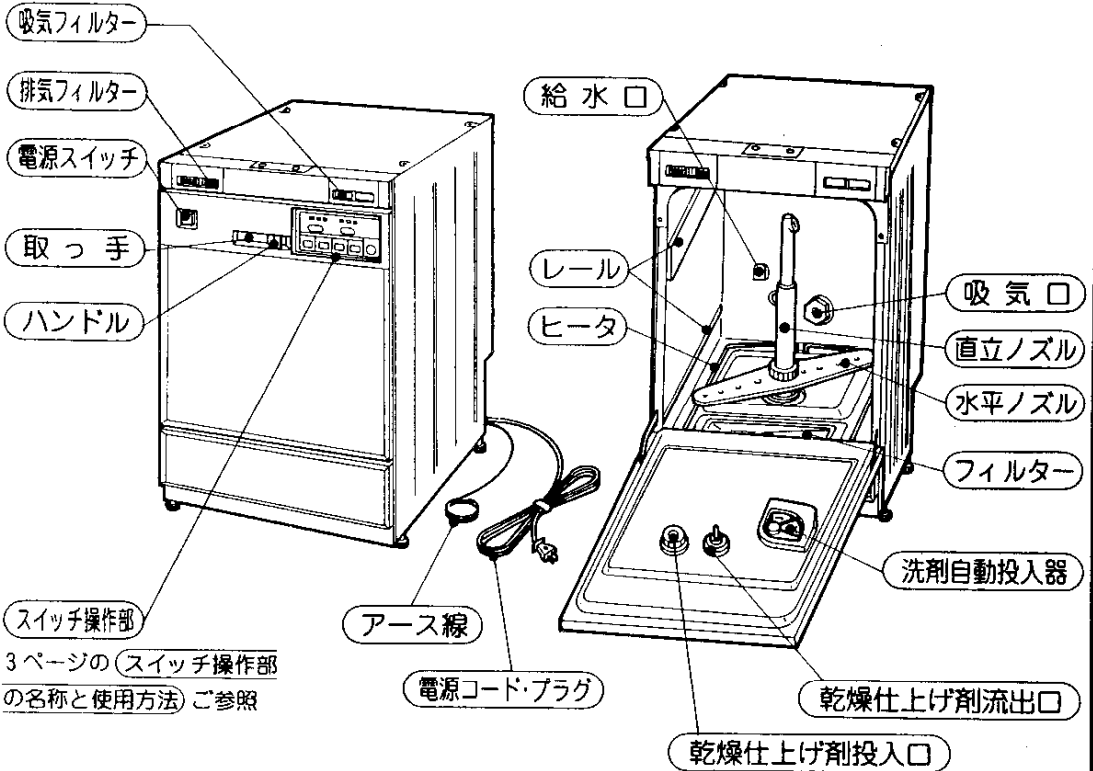

3 ページの (スイッチ操作部) の名称と使用方法 ご参照

上 か ご

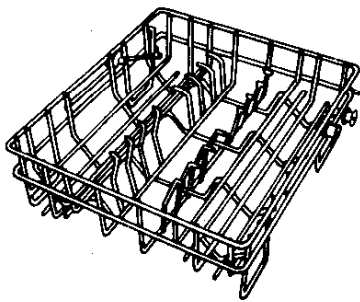

下 か ご

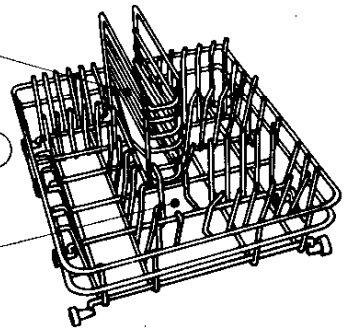
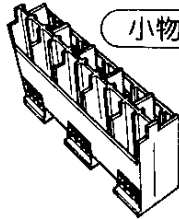
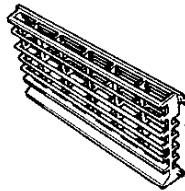

小物入れ

付
属
品

ご使用時に必要な付属品

●専用洗剤
計量スプーンつき
専用洗剤
100g



●乾燥仕上げ剤
50ml



●ホースクチガネ



●転倒防止
金具



●フレキシブルホース

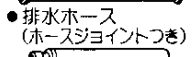

●ボルト 2本



●タッピング
ネジ4本



据付け時に必要な付属品

●ホーススプリング



●ケコミカバー



●パッキング ●フィルター



(●フレキシブルホースにテーパー止め)

●ホースバンド



●脚調整ピン



機器の設置

- 同梱の据付け工事説明書をご参照の上、正しく設置してください。

スイッチ操作部の名称と使用方法

「行程セレクト」ボタン

- 「洗いからすすぎまで」
「洗いから乾燥まで」
「すすぎから乾燥まで」
「乾燥のみ」のいずれかをセットできます。
- 押すごとにランプの点灯が移動します。

進行表示ランプ

- 運転行程の内容と進行状態をお知らせします。
- セットした行程のランプが点灯し、進行中のランプが点滅します。

「乾燥時間」表示ランプ

- 乾燥時間の経過をお知らせします。
- ランプは点灯しますが点滅はしません。

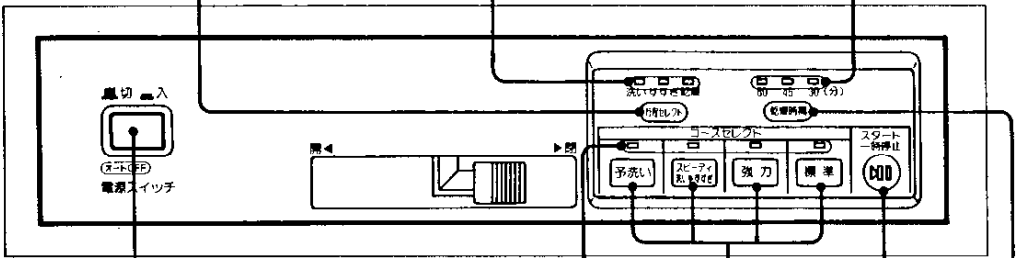

電源スイッチ

- 押すと「入」になります
- 運転終了後10分後に電源は自動的に切れます。
 - コース運転の途中で切らないでください。

「コースセレクト」ボタン

- このボタンを押して運転コースを選びます。(右頁をご参照)
運転中にコースを変更することはできません。

「スタート/一時停止」ボタン

- スタートボタンと一時停止ボタンを兼ねています。
- 運転のスタート時および運転を一時停止し、再スタートする時に押します。

「コースセレクト」表示ランプ

- セットされたコースのランプのみ点灯します。

「乾燥時間」セレクトボタン

- 押すと時間が変わります。
- 「標準」「強力」コースの場合はあらかじめ30分がセットされています。
- 「乾燥のみ」の場合は60分がセットされています。

各コースの選び方および所要時間の目安

- いずれのコースも、最初は「排水」からスタートします。
- 水圧が低い場合や、水温の低い場合には、所要時間が長くなります。

運転コース	汚れ具合	洗い	すすぎ	乾燥	水圧 3kg/cm ² 水温 60℃ の場合の 所要時間
標準	ふつうの 汚れ	(24分)	(15分)	(30分)	約69分
強力	ひどい 汚れ	(39分)	(15分)	(30分)	約84分
スピーディ	軽食等の 軽い汚れ	(11分)	(12分)		約23分
予洗い	少量食器の汚 れを先に落とし、 後でまとめて 洗いたいとき	(7分)			約7分
乾燥のみ	乾燥のみをす るとき 食器をあたた めるとき			(60分)	約60分

こんなときは

乾燥

●急いで乾かす必要のないときは、「標準」「強力」各コースとも「行程セレクト」ボタンを押し、「乾燥時間」表示ランプを全て消すことにより、予熱による自然乾燥ができ経済的です。

●冬場など乾きにくい場合は、60分を選んでください。

●「スピーディ」コースでは、乾燥はセットされていませんが、「スピーディ」コースをセットした後、「行程セレクト」ボタンを押して「洗い」「すすぎ」「乾燥」のランプを点灯させると、乾燥を行うことができます。

●全ての設定をキャンセルしたいとき……電源スイッチを「切」にします。

●洗浄コースを変更したいとき……電源スイッチを「切」にし、ドアを開けて洗剤を入れなおし、最初からスイッチ操作を行ってください。

●乾燥時間を変更したいとき……乾燥行程にはいっていないければ時間を変更することができます。乾燥行程にはいている場合には、電源スイッチを「切」にしたあと、最初からスイッチ操作を行って変更してください。

運転 開始後

1 運転
前の準備

給湯用の止水栓が開いているかご確認ください。

ご注意

- 止水栓を開き忘れると本機は運転しません
- フィルターが所定の位置に正しくセットされているか確認してください。
- 70℃以下で給湯器が運転できる状態になっていることをご確認ください。

2 食器の準備

食器の残菜を落とします。

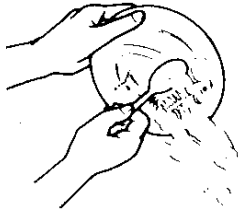

- ひどい油污れや残菜はあらかじめよく取り除いてください。
- 魚の骨、つまようじなど固いもの、目づまりしやすいものは、取り除いてください。
- グラタンの焼きつき、茶わんむしや鍋の焼けこげなど頑固な汚れは食器洗い機では落ちませんので、あらかじめ落としてください。

3 ドアを開け食器をかごにセットします

食器の入れかたは⑦～⑨ページをご参照ください。

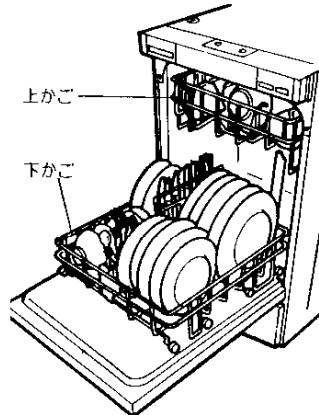

〈かごの出し入れは静かに〉

ご注意

- 上かごを取りはずしたいときいったんかごをいっぱい引きだしてから手前を少し持ちあげるようにして出してください。

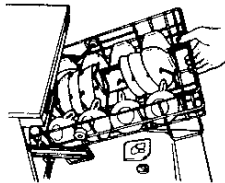

- 上かごを入れるとき左右のレールをいっぱい引きだしてから、はずす時の逆の操作を行ってください。

4 専用洗剤、乾燥仕上げ剤を入れます

- ① 専用洗剤を約10g（付属の計量スプーン2杯分）を洗剤自動投入器に入れます。
 - 入れた後はふたを矢印方向に必ず閉めてください。

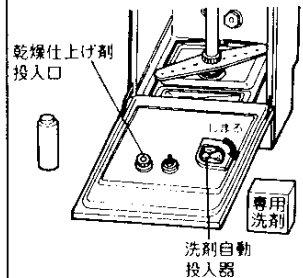

- ② 乾燥仕上げ剤は必ず仕上げ剤投入口にいらしてください。



- 仕上げ剤が、はいつているか確認してください。（上からみて投入口の色が黒色であればはいつています。）
- 仕上げ剤投入口のキャップを左にまわしてははずし、仕上げ剤を入れてください。（最高120ml入ります。）
- キャップを右方向にまわして確実に閉めてください。
- 仕上げ剤流出口から加熱すぎ時、自動的に仕上げ剤が出ます。
- 仕上げ剤の流出量は調整できます。（MAX(最大)0.8ml、MIN(最少)0.4mlの2段階）通常はMAXでご使用ください。

5 ドアを閉めハンドルを「閉」の位置にします

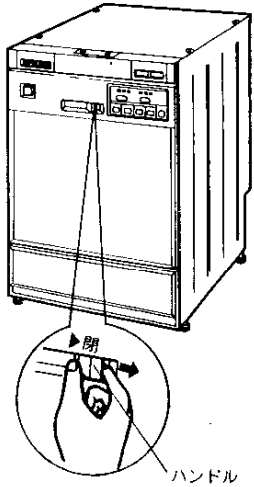

ハンドル

ハンドルを「閉」の位置まで確実に動かしてください。

- 仕上げ剤を使用しますと、水切れがよく美しくなります。(付属品の仕上げ剤は50ml入っており、約60回使用できます。)
- 仕上げ剤が切れた場合、庫内壁面に水滴がつく場合がありますが、性能上問題ありません。

6 「電源スイッチ」を入れて「スタート/一時停止」ボタンを押します。

①「電源スイッチ」を入れます。

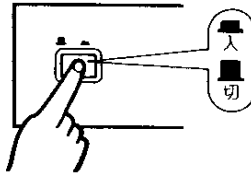

- あらかじめ「標準」コースがセットされています。
- 「標準」コース以外をお使いのときは、「コースセレクト」ボタンで運転コースを選んでください。

②「スタート/一時停止」ボタンを押してください。「標準」コースの場合は①の次にこのボタンを押すとスタートします。

ご注意

運転中のドアの開閉は「スタート/一時停止」ボタンを押してから行ってください。

7 運転終了

乾燥がないコースの場合はブザーが6回鳴って運転が終了します。

- 乾燥があるコースの場合は、終了ブザーは鳴りません。
- 「コースセレクト」の表示ランプ以外のランプが全て消えます。
- 運転終了から10分後に「電源スイッチ」が自動的に「切」になり「コースセレクト」の表示ランプも消えます。

8 後始末

フィルターのお手入れ
※運転終了後、約30分おいてタンク内が冷えてから行ってください。

- フィルターをはずすときは、中の残菜をタンク内に落とさないよう十分ご注意ください。
- フィルターにたまっている残菜を捨てて洗ってください。

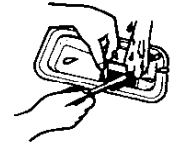

- 清掃後のフィルターはタンクとのすき間や、がたつきがないように、必ず元どおりに取り付けてください。

食器の入れかた

食器の入れかた

- 食器の内面を下図のように矢印方向に向けて入れてください。

〈上かご〉

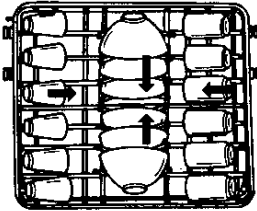

〈下かご〉

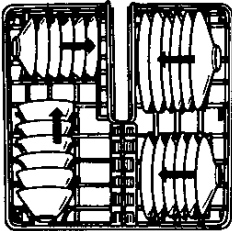

ご注意

- 入ってはならない食器があります。
①ページの「正しく安全に使うためのご注意」をご参照ください。
- 小物の先などがかごからはみ出さないようにセットしてください。

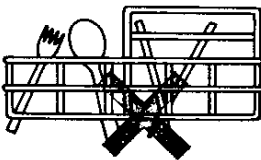

上かご・下かごの標準的なセット例(6人分)

上かご

- 吸物わん……6点
- 湯のみ……6点
- コップ……6点

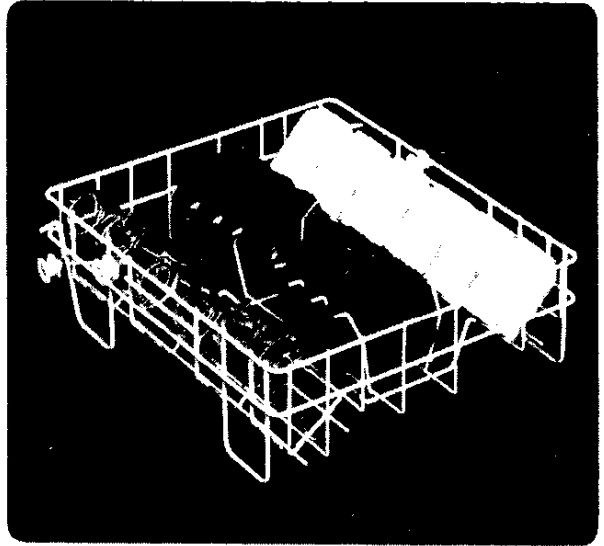

下かご

- 茶わん……6点
- 大皿……6点
- 中皿……6点
- 小皿……6点
- スプーン
- ナイフ
- フォーク
- はし
- しゃもじ

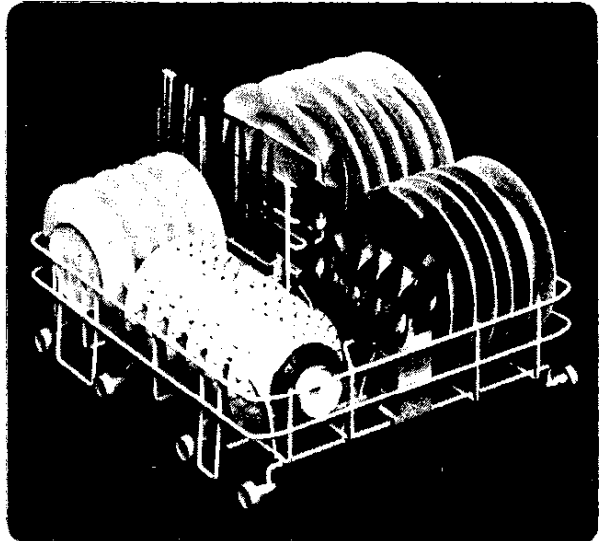

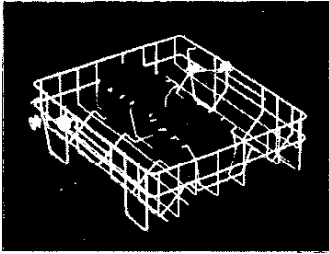
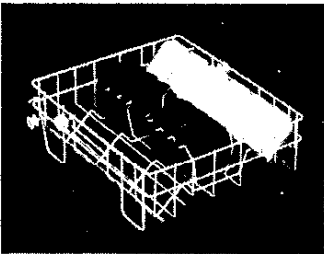
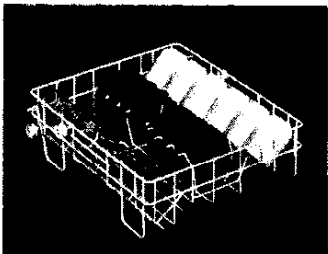
1	中央に吸物わんを入れる	2	3	吸物わんの右に湯のみを入れる	
					

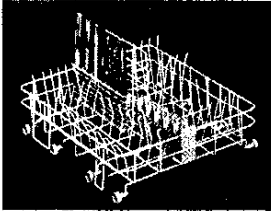
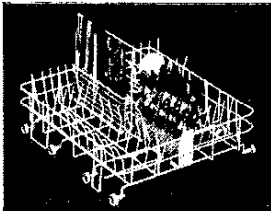
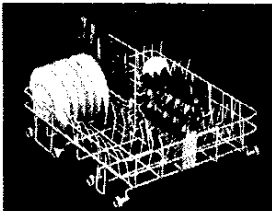
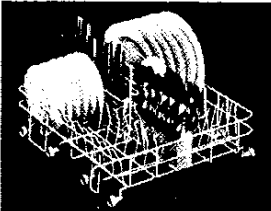
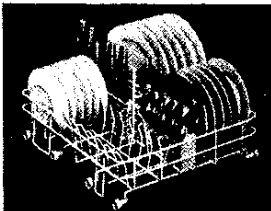
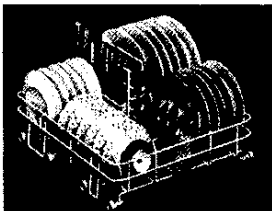
1	はし、ナイフを入れる はしは先の方を下にし、ナイフは汚れた方を上にする	2	3	小物入れの左に小皿を入れる	
					
4	小物入れの右に大皿を入れる	5	6	茶わんを入れる	
					

いろいろな食器の入れかた

モーニングセットの場合

どんぶり物の場合

上
か
ご

コップ 6点
コーヒーカップ 6点

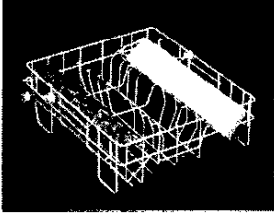

上
か
ご

小ばち 3点(2人用)
吸物わん 6点
湯のみ 6点

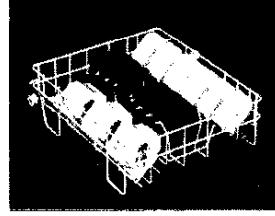

下
か
ご

大皿 6点・中皿 6点
コーヒー皿 6点
サラダばち 6点

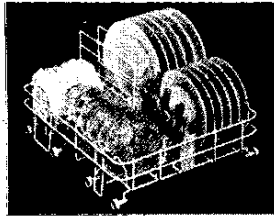

下
か
ご

どんぶり 6点
小皿 6点

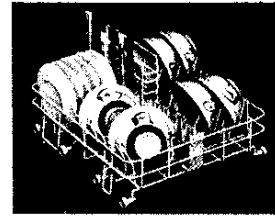

ラーメンの場合

カレーの場合

上
か
ご

茶わん 6点
コップ 6点
湯のみ 6点

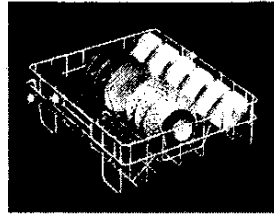

上
か
ご

サラダばち 6点
湯のみ 6点
コップ 6点

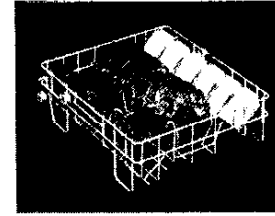

下
か
ご

ラーメンばち 6点
小皿 6点

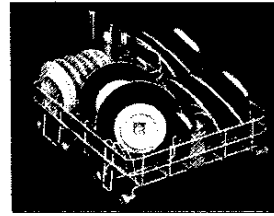

下
か
ご

カレー皿 6点
小皿 6点

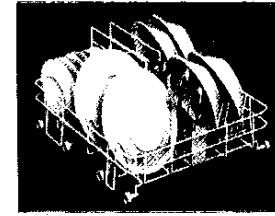

仕上がりが悪いと思われる場合

ガラス食器類に薄い水滴の跡が残る場合

洗剤や、すすぎ不足のせいではなく、水に含まれているミネラル分のためで異常ありません。

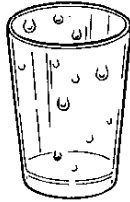

※乾燥仕上げ剤をいれますと水滴跡は少なくなります。

糸底部の残水

●食器セットのしかたや形状によっては運転終了後に、食器の糸底部に水滴が若干残ることがありますが、異常ではありません。

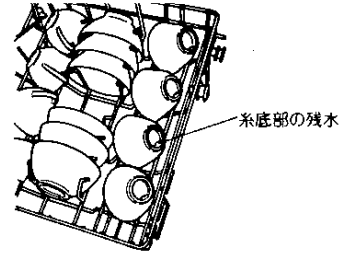

重なりすぎ

- 食器の内面に噴射水が十分あたるようにそろえて入れてください。
- 食器を入れすぎではありませんか（重なっている部分は洗えません。）

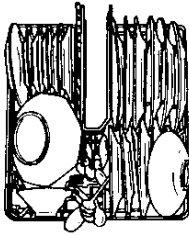

食器が黄色く、または薄黒くなってくる場合

水に含まれている鉄分、あるいは、茶しぶのためですから月に数回は食器をこすって洗ってください。

ときどき
手洗いを！



庫内の水滴

- 運転終了後にタンクの天井やドアの内側に水滴が残ることがあります。これは庫内の結露現象と、すすぎ時に付着したものです。異常ではありません。

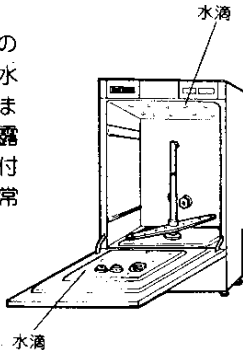

小さな食器や小物が下かごからはみ出してノズルの回転を止めていませんか。

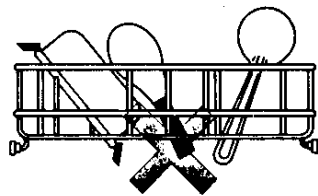

その他仕上がりが悪い場合は次のような点をご確認ください。

- ノズルが目づまりしていませんか。
- タンク内のフィルターが目づまりしていませんか。
- 特に電子レンジなどで調理した後の食器のこびりつき、焼付きはたわしなどでよく落してから入れられましたか。
- 専用洗剤を入れ忘れていませんか。
- 専用洗剤以外の洗剤を使用していませんか。

お手入れ

内部に臭気を残さないためにも、月に1度はタンク内のお手入れをしてください。

※安全のため、必ず電源プラグをコンセントから抜き、特に運転終了後に行う場合は、タンク内が冷えてから行ってください。

タンク内のお手入れ

①ドアの内面やタンク内のお手入れには、よく絞った柔らかい布でふいてください。

②直立ノズル、水平ノズルのお手入れは、はずした後水洗いして異物をきれいに落としてください。

直立ノズルのはずし方

水平ノズルを手で固定しながら直立ノズルの下部を固に回してはずします。

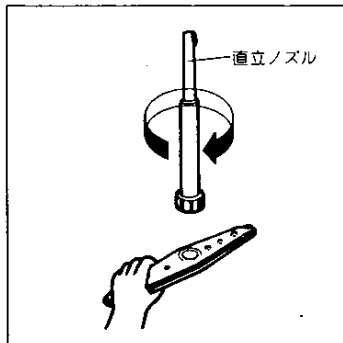

水平ノズルのはずし方

ナットを固に回してはずします。

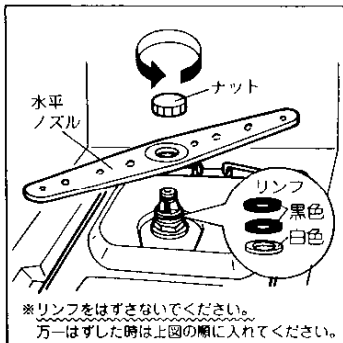

③タンク内の美しさを長持ちさせるには

- 時々専用洗剤を使用し、食器を入れずに運転しますと、清潔を保つことができます。
- 「予洗い」のみを繰り返して使用される場合はタンク内が汚れてまいりますので時々専用洗剤を入れて運転してください。

本体のお手入れ

●表面の汚れはよく絞った柔らかい布でふいてください。

ご注意

- ベンジン、シンナー、クレンザー、ワックス、殺虫剤などは使用しないでください。
- ※塗装やプラスチック部分を傷めたり、変色させることがあります。
- 化学ぞうきんをご使用の際は、その注意書に従ってください。

ほこりで目づまりしますと乾燥性能が低下しますので低下させないためにも月に1度のお手入れをしてください。

吸気・排気フィルターのお手入れ

※吸気フィルターおよび排気フィルターは水洗いした後、陰干しして乾かしてください。

吸気フィルターのはずし方

吸気フィルターの下部を手前に引き出してはずしてください。

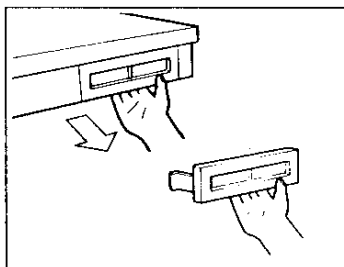

排気フィルターのはずし方

排気フィルター中央部のツマミを手前下方に引き出して矢印(1)(2)の手順ではずしてください。

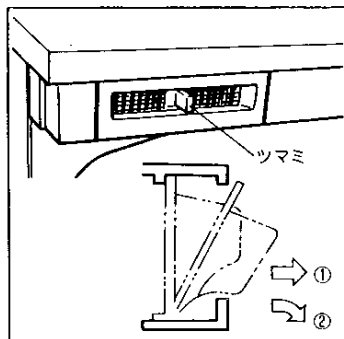

吸気・排気フィルターの取付け方

それぞれはずしたときの逆の操作をして奥まで確実に押し込んでください。

故障かなと思ったら

現象	行程セレクトおよび乾燥時間の6つの「進行表示」ランプがいっせいに点滅したとき ブザーが鳴って異常をお知らせします。 (16分ごとに10秒間のブザーを4回します。)	行程セレクトの3つの「進行表示」ランプがいっせいに点滅したとき ブザーが鳴って異常をお知らせします。 (16分ごとに10秒間のブザーを4回、または) (2分ごとに10秒間のブザーを連続します。)
処置のしかた	<ol style="list-style-type: none"> 1. 給湯用の止水栓を閉じてください。 2. 電源スイッチを押して「切」にしてください。 3. ドアを開け、フィルターが目づまりしていないか確認してください。残菜がたまっているときは捨ててください。 4. 続けて異常表示がおこる場合は、再び給湯用の止水栓を閉じ、電源スイッチを「切」にして、お買上げの大阪ガスショップもしくは最寄りの大阪ガス支社へご連絡ください。 	<ol style="list-style-type: none"> 1. 給湯用の止水栓を閉じてください。 2. 電源スイッチを押して「切」にしてください。 3. お買上げの大阪ガスショップもしくは最寄りの大阪ガス支社へご連絡ください。

凍結・停電・断水時の対応について

凍結	<ul style="list-style-type: none"> ●電源スイッチを「切」にして、タンク内に70℃程度の温水を約3ℓ入れ約20～30分解凍してください。 ●解凍後電源スイッチを「入」にし、「予洗い」コースで、給・排水および洗い運転ができることを確認してください。
停電	<ul style="list-style-type: none"> ●電源スイッチをいったん「切」にします。停電が回復しましたらはじめからスイッチ操作をやりなおしてください。
断水	<ul style="list-style-type: none"> ●使用中に断水した場合は、電源スイッチを「切」にして運転を中止してください。 ●断水が回復してから使用する場合は、まず他の水道栓から、にごった水を流してから運転を再開してください。

アフターサービス

アフターサービスを依頼される前に

アフターサービスを依頼される前に次の点検をしてください。

まったく
作動しない

- ・停電していませんか
- ・電源スイッチは「入」になっていますか
- ・電源ヒューズやブレーカーが切れていませんか
- ・ドアは完全に閉っていますか
- ・「スタート/一時停止」ボタンを押しましたか

給水
しない

- ・断水していませんか
- ・水道栓は凍結していませんか

アフターサービスについて

1.保証書(別に添付してあります。)

保証書は販売店からお渡し致しますから、必ず「販売店名・購入日」等の記入をお確かめになり保証書内容をよくお読みの後、大切に保管してください。

2.修理を依頼される時

異常のあるときには必ず電源スイッチを「切」にしてから、お求めの販売店にご連絡ください。(保証期間中)保証書の記載内容により販売店が修理致します。(保証期間経過後)修理により製品の機能が維持できる場合にはご要望により有料で修理致します。

保証期間	連絡していただきたい内容
お求めの日から1年間 (一般家庭用以外に使用される場合は除きます。)	<ul style="list-style-type: none"> ・ご住所・ご氏名・電話番号 ・製品名・品番・ご購入日 (保証書をご買ください) ・異常の状況(できるだけ詳しく) ・訪問ご希望日

3.補修用性能部品の最低保有期間

食器洗い機の補修用性能部品の最低保有期間は製造打ち切り後6年です。

性能部品とは、その製品の機能を維持するために必要な部品です。

4.アフターサービスなどについておわかりにならないとき

大阪ガスショップ、大阪ガス支社、もしくはサービスステーションにお問合わせください。

5.電源周波数(Hz)の異なる地区へ転居される時

電源周波数は東日本では50Hz、西日本では60Hzですので電源周波数の異なる地区へ転居される場合は、次の部品の取り換えが必要です。

①取り換え部品(部品代は保証期間中無料)
(洗浄用ポンプランナー)

②上記の取り換え工料は有料です。

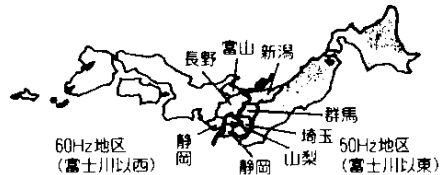

仕様

電源電圧	交流 100V	製品重量	34kg	標準収納 容量	6人用(6人家族の場合の1回分)
周波数	50Hzまたは60Hz	水道水圧	0.3~10kg/cm ²		大皿 6点 湯のみ 6点
定格電流	50Hz...11A/60Hz...10.6A	洗浄方式	回転ノズル噴射式		中皿 6点 コップ 6点
定格出力	モータ: 50Hz/60Hz 90W	すすぎ方式	ためすぎ (4回) 給排水すぎ (4回)		小皿 6点 はし 12本
消費電力	モータ: 50Hz...260W 60Hz...250W	乾燥方式	ヒータとファンによる強制排気乾燥 ①加熱すぎ(60℃)後ヒータ加熱乾燥 ②ヒータ加熱乾燥のみ		茶わん 6点 ナイフ 6点
	ヒータ...800W 最大消費電力: 50Hz...1060W 60Hz...1050W				吸物わん 6点 フォーク 6点
外形寸法	(幅) (奥行) (高さ) 448mm×576mm×750mm				スプーン(大) 6点 スプーン(小) 6点

別売品

専用洗剤

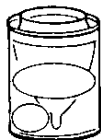

1,400g

乾燥仕上げ剤



90ml

MEMO

おねがい

故障かなと思ったら電源スイッチを「切」にして、お買上げの大阪ガスショップ、大阪ガス支社、もしくはサービスステーションにご連絡ください。

本社ガスビルサービスセンター・支社所在地および電話番号

本社ガスビルサービスセンター	☎541 大阪市東区平野町5丁目1	☎大阪 06 (202) 2221
南支社	☎557 大阪市西成区玉出東2丁目9番41号	☎大阪 06 (652) 0001
北支社	☎532 大阪市淀川区十三本町3丁目6番35号	☎大阪 06 (301) 1251
堺支社	☎590 堺市住吉橋町2丁目2番19号	☎堺 0722 (38) 1131
北摂支社	☎569 高槻市藤の里39番6号	☎高槻 0726 (71) 0361
阪神支社	☎662 西宮市和上町4番11号	☎西宮 0798 (26) 3101
東部支社	☎578 東大阪市稲葉2丁目3番17号	☎河内 0729 (62) 1131
京阪支社	☎573 枚方市西田宮町16番17号	☎枚方 0720 (41) 1251
神戸支社	☎650 神戸市中央区相生町5丁目13番10号	☎神戸 078 (576) 5231
京都支社	☎604 京都市中京区烏丸御池角	☎京都 075 (231) 8151
奈良支社	☎631 奈良市学園北2丁目4番1号	☎奈良 0742 (44) 1111
和歌山支社	☎640 和歌山市本町1丁目1	☎和歌山 0734 (31) 2481
姫路支社	☎670 姫路市神屋町4丁目8	☎姫路 0792 (85) 2221
東播支社	☎675 加古川市加古川町粟津29-1	☎加古川 0794 (21) 1801
豊岡支社	☎668 豊岡市三坂町6丁目57番地	☎豊岡 07962 (3) 2221
湖南支社	☎525 草津市追分町字荒堀680の1	☎草津 0775 (62) 5311
彦根支社	☎522 彦根市大東町12番11号	☎彦根 0749 (22) 3131
(長浜営業所)	☎526 長浜市南呉服町3番4号	☎長浜 07496 (2) 7171)

その他当店サービスステーション、およびサービスショップ

大阪ガス株式会社