



家庭用ガス衣類乾燥機



取扱説明書

60-012型

保証書別添

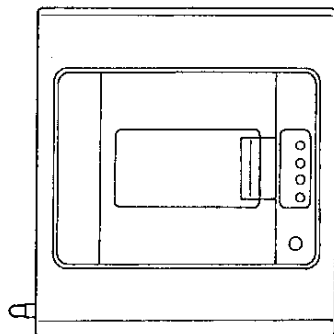

型式名 NH-G40Y5

このたびは、大阪ガスのご家庭用ガス衣類乾燥機をお求めいただきありがとうございます。別添の保証書とともに、この「取扱説明書」を大切に保存してください。

- ご使用前に必ずこの説明書をよくお読みの上、正しくお使いください。
- なお、ご不明な点があればお買い求めの販売店にお問い合わせください。

本社ガスビルサービスセンター・支社所在地および電話番号

大阪支社	☎560	大阪市西区千代崎3-2-95	☎大阪	06 (586) 3200
南部支社	☎590	堺市住吉橋町2-2-19	☎堺	0722 (38) 1131
北部支社	☎569	高槻市藤の里町39-6	☎高槻	0726 (71) 0361
東部支社	☎578	東大阪市南葉2-3-17	☎河内	0729 (62) 1131
兵庫支社	☎650	神戸市中央区東川崎町1-8-2	☎神戸	078 (360) 3100
京都支社	☎604	京都市中京区南丸の内町358	☎京都	075 (231) 8151
奈良支社	☎631	奈良市学園北2-4-1	☎奈良	0742 (44) 1111
和歌山支社	☎640	和歌山市本町1-5	☎和歌山	0734 (31) 2481
兵庫西支社	☎670	姫路市神屋町4-8	☎姫路	0792 (85) 2221
豊岡支社	☎668	豊岡市三坂町8-57	☎豊岡	0796 (23) 2221
湖南支社	☎625	琴弾市通分町字赤藪690-1	☎琴弾	0775 (62) 5311
彦根支社	☎522	彦根市大東町12-11	☎彦根	0749 (22) 3131
長浜営業所	☎528	長浜市南長浜町3-4	☎長浜	0749 (62) 7171
大阪ガスビルサービスセンター	☎541	大阪市中央区平野町4-1-2	☎大阪	06 (202) 2221

その他当社サービスステーション、およびサービスショップ

大阪ガス株式会社

もくじ

機能と特長	1	使用上のご注意	
各部の名称とはたらき	2	・注意していただきたいこと	7
操作のしかた		・こんなときには	8
・お使いの前に	3	・乾燥をさせていただきたい衣類	9
・運転のしかた	3	日常の点検とお手入れ	9
・運転コースの選び方	4	故障・異常の見分け方と処置方法	10
・ふんわりキープとは	4	安全装置が動作したときの処置方法	11
・こんなときには	5	アフターサービスのお申込み	12
・上手な乾燥のしかた	5	仕様・寸法図	13
・乾燥量・乾燥時間の目安	6	MEMO	14
・乾燥機の使い方	6	事業所一覧	表紙紙

ガス器具をお使いになるときのご注意



ガスゴム管もときどき点検
よいゴム管をカッチリと



ガス器具をお使いになったあとは必ずガスせんも閉める習慣を



ガス器具はガスの種類にあった
正しいものを

機能と特長

ガス衣類乾燥機は
次のような特長をそろえました。
家事を省力化し、ゆとりある生活にお役立てください。

1. 簡単操作 (3ページ参照)

「スタート/一時停止」ボタンを押すだけで標準コース(普通の衣類の乾燥)がスタートします。

2. ファジィセンサーストップ (4ページ参照)

センサーの働きで布の量、質、湿り具合を検知し乾き上がると自動的に止まります。

3. スピーディー乾燥 (6ページ参照)

高カロリーバーナーの採用により、短時間で仕上げます。

4. フィルターランプ (2、9ページ参照)

フィルターの目詰まりをお知らせするフィルターランプ付きです。

5. 電源オートOFF (2、3ページ参照)

運転が終了したら自動的に電源が切れます。

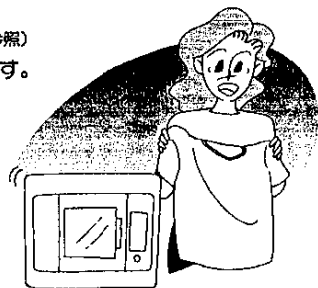

各部の名称とはたらき

●機体本体

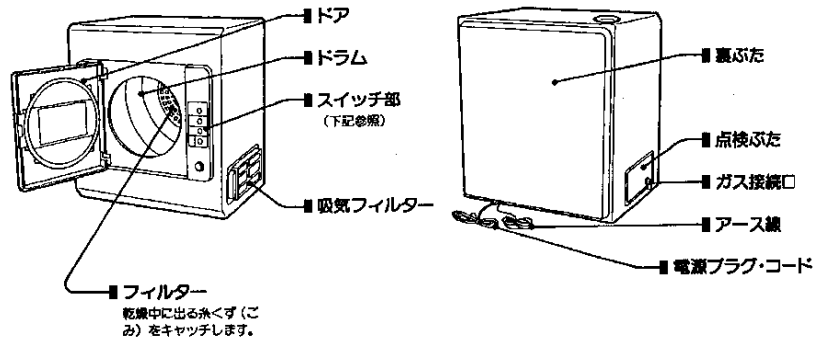

●スイッチ部

「フィルター」ランプ ● ドラム内のフィルターに布ほごりがたまりすぎたときに点滅し、プザーが鳴ります。	フィルター ふんわりキープ 布くづ (40分) おひよめ (10分) 厚着乾燥 ファジィセンサー 電源オートOFF 点検 電源スイッチ	「ふんわり切替」ボタン ● 「ふんわりキープ」のあり・なしの切替えができます。 ● 「ふんわりキープ」のありの時は、乾燥終了後、約2分間に10秒間ドラムが(送風)回転します。
「ふんわりキープ」ランプ ● 「ふんわりキープ」ありのとき点灯します。	点検 タイマー	「タイマー」ボタン ● 布くづの乾燥や、衣類の極めに使います。
運転コースランプ ● 運転中の乾燥コースが点滅します。	厚着乾燥 ファジィセンサー	「ファジィセンサー」ボタン ● 乾燥状態はセンサーで監視します。 ● 乾燥される衣類によって選んでください。
燃焼ランプ ● バーナーが燃焼状態のときにランプが点灯します。	燃焼	「スタート/一時停止」ボタン ● 運転をスタートする時および一時停止する時に押します。 ● 運転中に一時停止しますと運転中のコースランプ(「ファジィセンサー」または「タイマー」)が点滅から点灯になります。

操作のしかた

お使いになるときはAページ~8ページの「注意していただきたいこと」「乾燥をさせていただきたい衣類」も合わせてお読みください。

お使いの前に

- 電源プラグをコンセントに差し込みます。

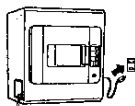

- ガス栓を全開にします。



運転のしかた

1 ドアを開け衣類を入れます。

- 入れたあとは、ドアが「カチッ」と音がするまで閉めます。

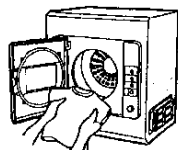

2 「電源スイッチ」を「入」にします。

- ファジィセンサーコースの「標準」、ふんわり切換の「ふんわりキープ」のランプが点灯します。



3 「スタート/一時停止」ボタンを押します。

- 「標準」ランプが点滅に変わります。
- 運転中は「乾燥」ランプが点灯したり、消灯したりすることもあります。

□厚物
●標準



【ご注意】

この操作では標準コースの運転になります。他の運転コースを選びたいときは、4ページの「運転コースの選び方」をごらんください。

4 乾燥が終わるとブザーが6回鳴ります。ブザーが鳴ったら衣類を取り出します。

- 衣類を取り出さない場合は、「標準」ランプが消灯し、「ふんわりキープ」ランプが点滅に変わります。
- 衣類を取り出すと、「ふんわりキープ」ランプは消灯し自動的に電源OFFになります。

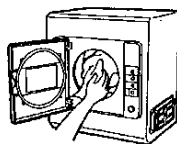

【ご注意】

衣類を取り出すときに静電気を感ずることがありますがご心配はありません。(気になるようでしたら、市販の乾燥機用柔軟シートをお使いください。)

5 フィルターのお手入れをします。(8ページをごらんください)

運転コースの選び方

ファジィセンサー		タイマー	
標準	厚物	40分	10分
<ul style="list-style-type: none"> ●日常よく洗濯するタオルや下着などのとき。 <p>タオル</p> <p>下着</p>	<ul style="list-style-type: none"> ●厚手の衣類や大きな乾きにくい衣類のとき。 <p>冬物下着</p> <p>シャツ</p> <p>トレーナ</p>	<ul style="list-style-type: none"> ●布くつなど乾燥棚(別売)を使って乾かすものとき。 ●衣類は入れないでください。 <p>布くつ</p>	<ul style="list-style-type: none"> ●冬場に下着などを暖めるとき。 <p>下着</p>
<p>〈操作〉</p> <ul style="list-style-type: none"> ●「スタート/一時停止」ボタンを押せば自動的に標準コースで運転します。 	<p>〈操作〉</p> <ul style="list-style-type: none"> ●ファジィセンサーコースボタンを押して「厚物」ランプを点灯させます。 	<p>〈操作〉</p> <ul style="list-style-type: none"> ●タイマーボタンを押して「40分」ランプを点灯させます。 	<p>〈操作〉</p> <ul style="list-style-type: none"> ●タイマーボタンを押して「10分」ランプを点灯させます。
<ul style="list-style-type: none"> ●ふんわりキープが必要でない場合は、「ふんわり切換」ボタンを押して「ふんわりキープ」ランプを消灯させます。 	<ul style="list-style-type: none"> ●センサーが衣類の乾き具合を判断し、自動的に停止します。 	<ul style="list-style-type: none"> ●ふんわりキープが必要な場合は、「ふんわり切換」ボタンを押して「ふんわりキープ」ランプを点灯させます。 	<ul style="list-style-type: none"> ●乾き具合に関係なく、40分または10分間運転して自動的に停止します。

ふんわりキープとは

- 衣類を取り出さずに、そのまま放置しておきますと、「ふんわりキープ」がそこのあたり、シワになつたりします。そこでそれらを防ぐために乾燥が終わったら、約2分間に10秒間ドラムを(送風)回転させ、ふんわりとした仕上がりキープするものです。
- ふんわりキープは約120分間働きます。その間「ふんわりキープ」ランプが点滅します。
- 衣類を取り出しますと、ふんわりキープは停止し「ふんわりキープ」ランプも消灯します。

操作のしかた

こんなときには

運転を一時停止させたいとき

- 「スタート/一時停止」ボタンを押します。もう一度押せば再スタートします。

運転を途中でやめたいとき

- 電源スイッチを「切」にします。

運転コースを途中で変えたいとき

- 電源スイッチを「切」にして再度操作し直します。但し、スタート1分以内なら各々のボタンを押して変更することができます。

終了ブザーを鳴らないようにしたいとき

- 「スタート/一時停止」ボタンを押しながら「電源スイッチ」を「入」にします。
- ブザーが2回(ビービー)鳴り、終了ブザーは鳴らなくなります。

(あとと運転のしかた3から操作します。)

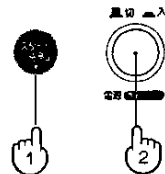

【ご注意】

- ブザーありに戻すときは、上と向後の操作をしてください。ブザーが4回鳴り、終了ブザーが鳴るように戻ります。(ブザーありとなしの切り換え操作は連続しては行なえません。運転終了後に再度行なってください)

押しながら + 押す

上手な乾燥のしかた

シワのよりやすい衣類はやや少なめに

- 標準乾燥容量(4.0kg)より少なめに(7~8割)にします。

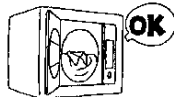

ねじれた衣類はほくしてから

- 洗たく物は1枚ずつほくし、シワをのほして入れます。

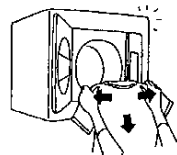

レース、ランジェリーなどはナイロンネットに入れて

- 化せんの薄物・レース・ランジェリーなどは、市販のナイロンネットに入れて乾燥してください。(布のいたみが少なくなります。)

- 高価なものの乾燥はさけてください。



ファスナーなどのついた衣類は

- ファスナー、ホックのあるものは閉じて裏がえして乾燥してください。(布のいたみが少なくなります。)



おしめは

- 1枚ずつ4つ折りにして少なめに入れますと、シワが少なくて乾燥することができます。

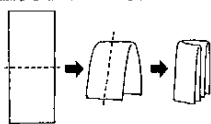

少量の衣類(下着4~5枚など)は

- 乾いたバスタオルなどと一緒に乾燥するとムラなく仕上がります。



乾燥量・乾燥時間の目安

衣類の種類	1枚の重さ(乾燥布)	1回にできる乾燥量	乾燥時間
おしめ (綿100%)	約50g	約80枚	約35分
冬シャツ (混紡)	約200g	約20枚	約20分
カッターシャツ (ポリエステル65% 綿35%)	約250g	約16枚	約30分
半袖アンダーシャツ (綿100%)	約130g	約30枚	約35分
パジャマ上下 (綿100%)	約500g	約8枚	約40分
作業服上下 (ポリエステル65% 綿35%)	約800g	約5枚	約20分

【ご注意】

- *上表は室温20℃、脱水槽付洗濯機で5分間脱水したものを乾燥する場合の乾燥時間の目安です。(1分間送風を含む時間です。)

下記の条件のときは、乾燥時間が上表より長くなります。

- フィルターが布ほこりで目詰まりしたとき
- 周囲温度が低いとき
- 脱水が不十分のとき
- 室内の換気が不十分のとき

乾燥棚の使い方

別売の乾燥棚を使うと布くつ乾燥もできます。

【乾燥棚の取り付け方】

乾燥棚の軸部をフィルターカバーの差し込み穴に差し込んでお使いください。



【使用上のご注意】

- *下記のような物は乾燥しないでください。
- 熱に弱いプラスチックや革製品
- 2kg以上の重さの物
- ドラムに当たるような大きな物

乾燥棚 コード番号 65-028 (ANH22M-2920)

使用上のご注意

注意していただきたいこと

使用ガス・使用電源について	<ul style="list-style-type: none"> ●この機種は銘板に表示してあるガス以外のガスでは使用しないでください。 ●銘板に表示してある電源（電圧・周波数）以外では使用しないでください。 ●転居されるときは、転居先のガス種と電源をご確認ください。異なる場合は調整が必要です。（12ページ）
ガス接続について	<ul style="list-style-type: none"> ●ビニール管は絶対に使用しないでください。 ●時々検査してヒビ割れたり、差し込み口のゆるんでいるガス用ゴム管は必ず取り換えてください。
ガス事故防止	<ul style="list-style-type: none"> ●ガス漏れに気づいたときは、直ちに窓や戸を開け、お部屋のガスを換えてから最寄りの大阪ガスにご連絡ください。 ●大阪ガスの係員が到着するまでは、電源プラグの抜き差し、電気スイッチの「入・切」、ヤ、マッチ、ライター等の使用は絶対にさけてください。
火災予防	<ul style="list-style-type: none"> ●機器の上に衣類や毛布を置いたりかぶせたりしないでください。 ●乾燥機の運転中に揮発性の引火物を近くで使用しないでください。（火災の恐れがあります） <div style="text-align: center;">  </div> <p>●火のついたローソクや蚊取り線香などを乾燥機の上に置かないでください。</p>

早く、ムラなく乾燥するためには

洗濯物は定額乾燥量をこえないようにしてください。

- 定額乾燥量は、4kg/回です。
- 6ページ「乾燥量・乾燥時間の目安」を参照してください。

（乾燥時間が長くなります。故障の原因になります。）



脱水は十分にしてください。

- 洗濯機で十分に脱水してから乾燥機に入れてください。（手絞りの洗濯物はさけてください。乾燥時間が長くなります。）



乾燥度が不正確になります。

- （センサーコースでの運転時）
- 乾燥途中で洗濯物を追加しないでください。
- 乾燥途中でドアを開かないでください。

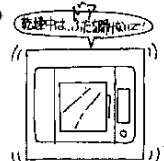

乾燥のコースは

- 衣類に合ったコースを選んでください。4ページ「運転コースの選び方」を参照。



こんなときには

雷時の注意	●激しい雷により、一時的な過電流が流れて電子部品を損傷することがあります。電源プラグをコンセントから抜くと損傷を防止できます。
停電時の注意	●停電のときは使用できません。ご使用中、万一停電したり、誤って電源プラグを抜き差しを停止させてしまった場合は、通電後、電源スイッチを「切」にし、数分待ってからもう一度運転操作を行なってください。
音響機器使用の注意	●ステレオ・ラジオなどを近くで使用すると雑音が入ることがあります。
使用場所の注意	●理・美容院、病院、メッキ・塗装工場など腐食性ガス（アンモニア、塩素、イオウ、エチレン化合物、酸類など）の発生する場所では機器が錆びるなどの故障の原因となりますので、絶対に設置しないでください。
異常時の注意	●異常と思われるときは、10ページの「故障・異常の見分け方と処置方法」をご参照のうえ、なお異常のあるときは、お買い上げの大阪ガスショップまたは最寄りの大阪ガスにご連絡ください。

乾燥をさけていただきたい衣類

絶対に乾燥してはならない衣類

- 食用油、機油、シンナー、ガソリン、ドライクリーナー液等の付着した衣類の乾燥は絶対にさけてください。
- 特に食用油の付着した衣類は通常の洗濯で落ちない場合がありますのでご注意ください。（火災の恐れがあります）



こんなものは乾燥しないで！

- 縮み、形くずれ、毛抜けなどの恐れがあります。
- ◎ウール、絹製のもの。
- ◎毛皮、皮革製品のもの。
- ◎ニット製のもの。
- ◎プリント・図柄のもの。
- ◎衣類に次の表示があるもの。



のり付けした衣類はさけて！

- フィルターの目詰まりの原因になります。
- のり付けは、乾燥機から取り出した後、「スプレーのり」などを使ってアイロンがけしてください。



- 「タンブラー乾燥はおさけてください。」と表示のあるもの。
- 吊り干し、及び平干し表示のあるもの。



※綿や麻の繊維でも少し縮むことがあります。

日常の点検とお手入れ

お手入れ前に必ず電源プラグをコンセントから抜いてください。

フィルターとバックフィルターBの掃除

こまめな掃除をお勧めします。布ほごりがたまりすぎると「フィルター」ランプが点滅し運転が停止します。

- 1 フィルターカバーの中央をつまんではずします。

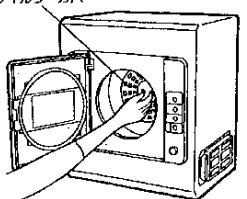
- 2 フィルターとバックフィルターBをフィルターカバーよりはずします。

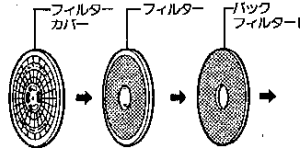
- 3 フィルターに付着した布ほごりを取り除きます。バックフィルターBに付着したほごりは、掃除機などで取り除きます。(バックフィルターBは洗濯機で洗濯しないでください。)

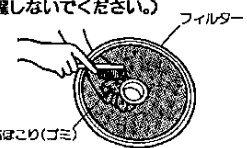

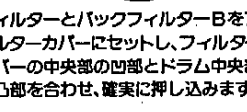
- 4 フィルターとバックフィルターBをフィルターカバーにセットし、フィルターカバーの中央部の凹部とドラム中央部の凸部を合わせ、確実に押し込みます。



吸気フィルターの掃除

(月に1回程度)

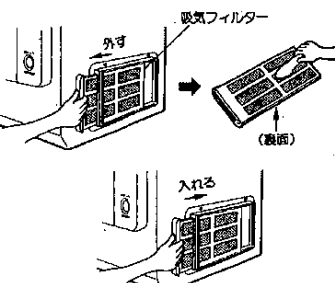
- 本体右側面にある吸気フィルターを手前に引っ張ってはずし、掃除機などで掃除してください。



- 裏表をまがさないように入れてください。(裏面の表示があります)

本体のお手入れ

- しめり気のあるタオルなどでよくふいてください。
- 汚れのひどい部分は台所用洗剤を含ませた布でふいてください。
- 化学ぞうきんをご使用の際は、その注意事項に従ってください。

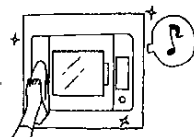

【ご注意】

- 直接水をかけたり、シンナー、クレンザー、ベンジン、アルコール、灯油などでふいたりしないでください。(故障、傷、変形の恐れがあります)



故障・異常の見分け方と処置方法

修理を依頼される前に、ぜひ次の点検をお願いします。

原因	現象							処置方法	参照ページ
	無スタート/スタートボタンを押しても運転しない	ガスの臭いがする	運転しない	消火しにくい 使用中に消火ボタンを押しても消火しない	ドラムから音がする	ファンから音がする	乾燥時間が長い		
ガスせんの開き不足・忘れ	○			○				ガスせんを全開にする	3
ゴム管の接続不完全	○	○		○				ゴム管を確実に接続する	—
ゴム管内に空気が残っている	○							「スタート/一時停止」ボタンの操作をくり返す	—
ゴム管の折れ曲り・つぶれ	○			○				ゴム管の折れ・曲りを直す	—
ゴム管のひび割れ・穴あき	○	○						ゴム管を交換	7
電源プラグを差し込んでない	○		○					電源プラグを差し込む	3
電源スイッチが「入」になっていない	○		○					電源スイッチ「入」にする	3
「スタート/一時停止」ボタンを押していない	○		○					「スタート/一時停止」ボタンを押す	3
「ふんわりキープ」運転の停止時間になっている			○					故障ではありません	4
ドアを閉じていない	○		○					ドアを完全に閉じる	3
過熱防止装置が働いている	○		○					電源スイッチを「切」にししばらく(10分)してから再度使用してください	11
ドラム内フィルターが掃除されていない				○			○	フィルターを掃除する	9
電気系統の故障	○		○	○				お買上げの大板ガスショップか最寄りの大板ガスへ連絡する	—
衣類のボタン・チャックがドラムにあたっている					○			ボタン・チャックをとめて裏返す	5
ドラム自体から音がする					○	○		お買上げの大板ガスショップか最寄りの大板ガスへ連絡する	—
ファンとファンケースが接触している					○	○		お買上げの大板ガスショップか最寄りの大板ガスへ連絡する	—
ベルトが切れている	○		○					お買上げの大板ガスショップか最寄りの大板ガスへ連絡する	—
洗濯物の量が多すぎる						○		量をへらす	7
脱水を十分されていない						○		脱水を十分してください	7
運転中にドアを開けた						○		運転中にドアを開けないでください	7
運転中に洗濯物を追加した						○		運転中に洗濯物を追加しないでください	7

上記の処置をしても直らないときは、ただちに使用を中止し、お買上げの大板ガスショップもしくは最寄りの大板ガスへご連絡ください。

安全装置が動作したときの処置方法

このガス衣類乾燥機は運転中に異常が発生するとランプの点滅により異常報知を行い運転を停止します。

□ 消灯 ● 点滅

異常報知	原因	処置方法
● フィルター □ ふんわり □ キーブ □ 40分 □ 10分 フィルターと運転中のコースランプが点滅し、ブザーが鳴る。	ドラム内のフィルター、バックフィルター-Bに布ほこりが付着し目づまりしている。 排湿筒の取り付け状態(長さ、曲り)が悪いまたは排湿筒内に異物がつまり排気不足になっている。	フィルター、バックフィルター-Bの布ほこり掃除後、使用してください。 電源プラグをコンセントから抜き、ガスせんを開けて、お買い上げの大阪ガスショップに連絡する。
□ フィルター □ ふんわり □ キーブ ● 40分 ● 10分 40分、標準、燃焼のランプがいつせいに点滅し、ブザーが鳴る。	ガスせんの開き不足。 ゴム管の折れ、曲り、つぶれがある。	ガスせんを全開にする。 ゴム管の折れ、曲り、つぶれをなおす。
□ フィルター □ ふんわり □ キーブ ● 40分 ● 10分 10分、標準、燃焼のランプがいつせいに点滅し、ブザーが鳴る。	お部屋の空気中の酸素が異常に少なくなっている。	お部屋の換気を十分にします。
□ フィルター □ ふんわり □ キーブ ● 40分 ● 10分 40分、10分、厚物、標準のランプがいつせいに点滅し、ブザーが鳴る。	はじめてお使いになった時やしばらく使わなかった時、ゴム管内に空気が入って点火しにくい場合があります。 ガスせんが閉まっている。	一度電源を切り、再度設定しなおしてから「スタート/一時停止」ボタンの操作をくり返す。 ガスせんを全開にする。
□ フィルター □ ふんわり □ キーブ ● 40分 ● 10分 40分、10分、厚物、標準のランプがいつせいに点滅し、ブザーが鳴る。	電気系統が故障している。	電源プラグをコンセントから抜き、ガスせんを開けて、お買い上げの大阪ガスショップに連絡する。

次の場合は故障ではありません

現象	原因と対策
スイッチの切換えができない。	乾燥途中でスイッチの切換えはできません。切換える場合は、一度電源スイッチを「切」にしてから再度設定してください。
終了ブザーが鳴った後も運転している。	「ふんわりキーブ」の運転をしています。(最長120分) ●電源スイッチを「切」にすると運転は停止します。 ●ドアを開けると、その時点で運転を打ち切って終了します。
運転停止後に「チリ・チリ」と音がする。	メーンバーナが熱により、膨張・収縮して起こる音です。
ファンが回転してもスパーク音が響れる。	爆発点火を防ぐために約5秒間遅らせています。

アフターサービスのお申し込み

サービスのお申し込み

- 10ページの「故障・異常の見分け方と処置方法」の項を見てもう一度ご確認ください。
- ご確認のうえ、それでも不具合な場合、大阪ガスショップ、大阪ガスにご連絡ください。
なお、ご連絡いただくときは、次のことをお知らせください。

- (1) 品名…(ガス衣類乾燥機)
- (2) 品番…右側面下部に貼付してあります。

(例)

(N)60-012(U)

大阪ガス株式会社 (09)

- (3) 現象…(できるだけ詳しく)
- (4) 道順…(できるだけ詳しく)

定期点検のおすすめ

- ご使用上支障がない場合でも、安全により長くご使用いただくために、2～3年に1回程度の定期点検をおすすめします。
- 本製品は、一般家庭用の製品です。
業務用にご使用の場合は器具を正常にお使いいただくために、定期点検(年2回程度)をお受けください。(有償)詳しくは、お買い求めの販売店または大阪ガスへご相談ください。

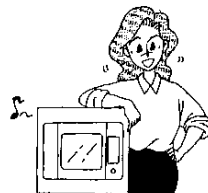

転居される場合

- ガスには都市ガス13種類およびLPガスの区分があります。
ガスの種類が異なる地域へ転居される場合には、部屋の交換や調整が必要となりますので、転居先のガスの種類を確認の上、大阪ガスショップまたは大阪ガスにご連絡ください。
この場合、調整・改造に要する費用は保証期間内でも有料となります。
- 電源の周波数が異なる地域へ転居される場合も同様です。

保証書について

- この器具には保証書がついています。
このガス衣類乾燥機は保証書に記載のように、器具の故障について修理いたします。
詳しくは保証書をごらんください。
保証書を紛失されますと、無料修理期間であっても修理費をいただくことがありますので、この取扱説明書とともに大切に保管してください。

補修用性能部品の最低保有期間について

- 補修用性能部品の最低保有期間は、当製品の製造打ち切り後6年間で、
当社はこの基準により補修用性能部品を調達したうえ、修理によって、機能が維持できる場合は、有料修理をいたします。
なお、補修用性能部品とは、その製品の性能を維持するために必要な部品です。

仕様・寸法図

仕様

コード番号	60-012型
外形寸法	高さ680×幅694×奥行520 (mm)
質量	32kg
定格乾燥量	4kg/回
ガス接続	φ9.5mmガス用ゴム管
ガス種・ガス消費量	13A : 4000kcal/h LPガス : 0.33kg/h
電源	AC 100V(60Hz)
消費電力	250W
制御方式	電子制御式
安全装置	立消安全装置、温度検知サーミスタ、自動復帰モータープロテクター、過熱防止装置(ハイメタルスイッチ、温度ヒューズ)、燃焼用ファン回転検知装置、ドアスイッチ、ドラムベルト切れ安全装置、警報ブザー

寸法図

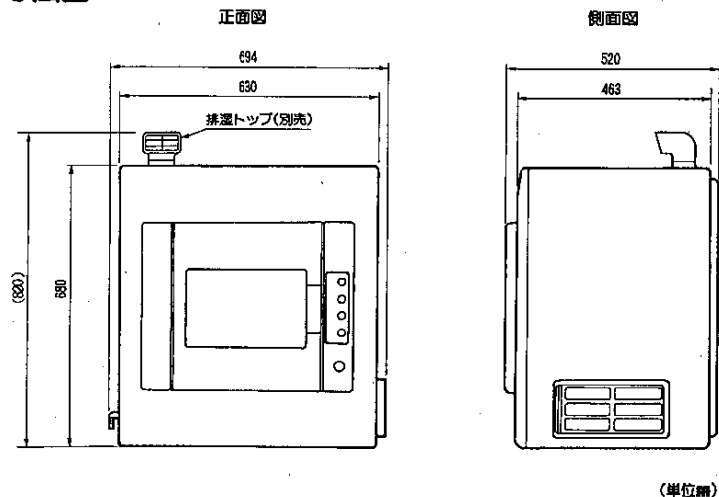

MEMO

おねがい

ガスくさいときはお部屋のガスせんを閉め、窓を全開してから(火気に注意して)大阪ガスにご連絡ください。