

# ガスビルトインコンロ

## 取扱説明書

商品コード

110-5010型・110-5011型

ごあいさつ

このたびは、大阪ガスのガスビルトインコンロをお買い上げいただきましてありがとうございます。

安全にご使用していただくために、機器を使用する前によく読み、十分に理解したうえで使用してください。

この取扱説明書は、いつでも利用できる場所に大切に保管してください。

別添の保証書は、記載してあるお買い上げ日、販売店名、保証内容などをよく確認し、大切に保管してください。

来客者などが機器を使用するときは、その前に必ず取扱説明書の内容を説明してください。

本書を紛失された場合や、ご不明な点があればお買い求めの販売店または、もよりの大阪ガスにお問い合わせください。

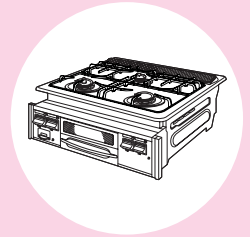

型 式 名

C3W54RNLG  
C3W54RNRG

スーパー  
すずか

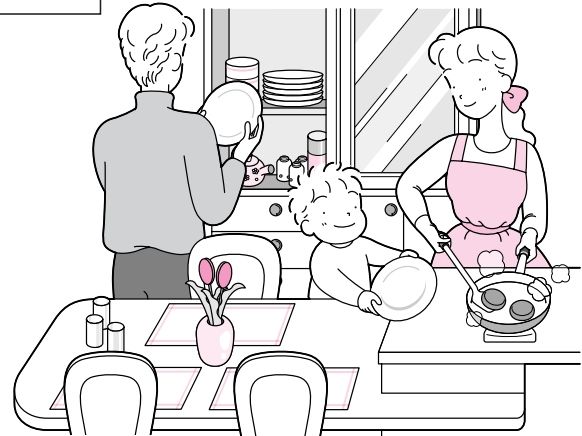

お問い合わせ先

別添 大阪ガスのお問い合わせ先  
をご参照願います。

**おねがい** ガスくさいときは、ガス栓を閉め窓を全開にして、(火気に注意して)大阪ガスに連絡してください。



大阪ガス株式会社

 大阪ガス

安全に正しく使用していただくために必ずお読みください。



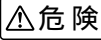

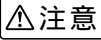
ここに示した注意事項と絵表示は機器を正しく安全に使用していただき、お客様や他の人々への危険や、財産への損害を未然に防止するためのものです。必ずお守りください。

誤った取り扱いや設置により生じる危害・損害の程度をつぎの四つに区分しています。

 <b>危険</b>	この表示を無視して、誤った取り扱いをすると、人が死亡、重傷を負う危険または、火災が切迫して生じることが想定される内容を示しています。
 <b>警告</b>	この表示を無視して、誤った取り扱いをすると、人が死亡、重傷を負う可能性または、火災が想定される内容を示しています。
 <b>注意</b>	この表示を無視して、誤った取り扱いをすると、人が傷害を負う可能性が想定される内容および物的損害のみの発生が想定される内容を示しています。
<b>お願い</b>	危険・警告・注意以外で特に守っていただきたい内容を示しています。

ここでの「人」とは、使用者のみでなく、その家族・来客者および購入者から機器を譲渡された人なども含みます。危険・警告・注意・お願い表示に於いて、守らなかった場合に起こりうる現象を薄めの文字で表記しています。(例：ガス漏れのおそれがあります。)

注意事項の絵表示と意味はつぎのとおりです。

絵表示	意味
	特定しない一般的な危険・警告・注意
	高温注意
	発火注意
	特定しない一般的な禁止
	火気禁止
	分解禁止
	接触禁止
	必ず行う

特に注意していただきたいこと ..... 1~5

1. 使用前に

- 各部のなまえ ..... 6
- 使用前の準備 ..... 7
  - ・乾電池の取り付けかた ..... 7

2. 使いかた

- 中華鍋・鍋の選びかたについて ..... 8
- 点火・消火のしかた(こんろ) ..... 9~10
- 点火・消火のしかた(グリル) ..... 11~12
- 安全機能・温度センサーについて ..... 13~14

3. 点検・お手入れ、他

- 点検・お手入れ ..... 15~18
  - ・点検 ..... 15
  - ・お手入れ ..... 16
  - ・トップレートのお手入れ ..... 16
  - ・点検・お手入れ後のセット方法 ..... 17~18  
(パーナーキャップ・トップレート・グリル水入れ皿)
- 故障かな?と思ったら ..... 19~20
- アフターサービス ..... 21
- 仕様 ..... 22
- 上手な魚の焼きかたQ & A ..... 23

# 特に注意していただきたいこと

特に注意していただきたいこと

## ⚠️ 危険

### ガス漏れ時の処置

- ① すぐに使用をやめ、機器のガス栓を閉じる。
  - ② 窓や戸を開け、ガスを外に出す。
  - ③ 販売店または、もよりの大阪ガスに連絡する。
- 上記①～③の処置が終わるまで絶対に火をつけたり、電気器具（換気扇など）のスイッチの入・切や電源プラグの抜き差しおよび周辺の電話は使用しない。
  - 火や火花で引火し、爆発事故を起こすことがあります。

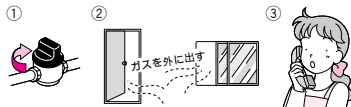

## ⚠️ 警告

### 使用ガスについて

- 必ず銘板（電池ケースフタの裏）に表示しているガスの種類（ガスグループ）を使用する。
- 表示以外のガスで使用すると爆発点火や異常燃焼などの原因になります。
- 転居された場合にも、供給ガスの種類が銘板の表示と一致しているか確認してください。

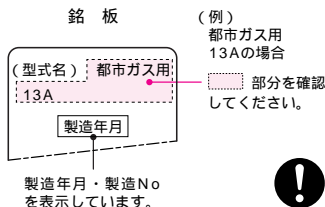

わからない場合は、お買い求めの販売店または、もよりの大阪ガスに連絡する。



### 異常時・緊急時の処置

- 使用中に異常燃焼、異常音、臭気など感じられたときや地震、火災などの緊急の場合は、下記の手順に従ってあわてずすみやかに処置し、すぐにお買い求めの販売店または、もよりの大阪ガスに連絡する。
- ① バーナーの火を消す。  
(点火/消火ボタンを「止の状態」にする。)
  - ② ガス栓を閉じる。
- 再使用するときは、8ページからの『使いかた』の手順に従って操作する。わからない場合はお買い求めの販売店または、もよりの大阪ガスに連絡する。

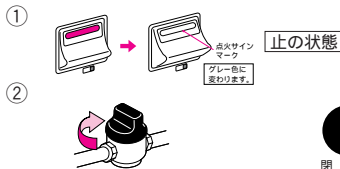

## ⚠️ 警告

### 火災の予防

- 火をつけたまま離れたり外出・就寝しない。特にグリル使用中は注意してください。魚が燃え上がることがあります。火災のおそれがあります。
- 機器の上や周囲に燃えやすいもの（カーテン・新聞紙・ティッシュ・ふきんなど）を近づけない。火災のおそれがあります。
- グリル排気口の上にはふきんなどをのせたりふさいだりしない。火災のおそれや不完全燃焼の原因になります。
- 機器の周囲でスプレー、ベンジン、ガソリンなど引火のおそれがあるものを使用しない。また、周囲にスプレー缶やカセットこんろ用ボンベなどを置かない。引火して火災になるおそれや熱でスプレー缶内の圧力が上がり爆発するおそれがあります。



### 周囲の防火措置（機器の設置）について

- 機器の設置・移転および付帯工事は、お買い求めの販売店または、もよりの大阪ガスに依頼し、安全な位置に正しく設置する。
- 設置された機器が壁などの可燃物との隔離距離を確保しているか確認する。  
↳ 別添の『工事説明書』を参照してください。  
防熱板の取り付けについては、お買い求めの販売店または、もよりの大阪ガスに相談してください。壁などが異常に過熱され、発火・火災のおそれや思わぬ事故の原因になります。
- 機器を設置した後の機器周囲の改装（吊り戸棚を付けるなど）については、お買い求めの販売店に相談する。  
設置基準上問題になる場合があり、火災になるおそれがあります。

### 分解禁止

- 修理技術者以外の人は絶対に機器を分解したり、修理・改造を行わない。  
異常作動し、けがや思わぬ事故の原因になります。



### ガス事故防止

- 使用時の点着火および使用後の消火を必ず確かめ、外出や就寝の際は、機器のガス栓を閉じる。また、使用中も正常に燃焼していることを確かめる。  
火災のおそれや思わぬ事故の原因になります。

# 特に注意していただきたいこと

## ⚠ 注意

### 使用上の注意

- こんろをおおうような鉄板や直径34cm以上のなべは使用しない。

不完全燃焼による一酸化炭素中毒のおそれや機器の異常過熱の原因になります。



禁止

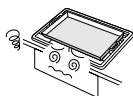

- 衣類の乾燥や炭火をおこすなど調理以外の用途には使用しない。

火災のおそれや機器焼損の原因になります。



禁止



- 油料理は必ず温度センサー付バーナーを使用する。

(温度センサーが付いていないバーナーは、天ぷら油過熱防止機能がはたらかしません。)

火災のおそれがあります。

油料理は温度センサー付バーナーで



- 魚などの焼きすぎに注意する。(魚などが燃え、グリル排気口から炎が出ることがあります。)

火災のおそれがあります。



禁止



- グリル使用中はグリルとびらを開けたままにしない。本体上部が変色したり、ワークトップをこがすおそれがあります。



禁止

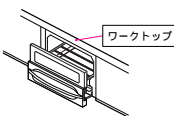

- グリル内に食品屑、油屑、布などがあると発火するため、使用前に必ず点検する。

火災のおそれがあります。

- グリルを使用するときはグリル水入れ皿に必ず200mlの水を入れる。

また、続けて使用するときはその都度必ず水を補給する。ただし、水の表面に脂が多くとまったら水を入れ替える。

火災のおそれや異常過熱により機器焼損の原因になります。

- グリル水入れ皿に水以外のもの(アルミはくや市販のグリル石など)を入れて使用しない。

火災のおそれや機器焼損の原因になります。

- グリル使用中および使用直後はグリルとびらガラスに水をかけない。

グリルとびらガラスが割れてけがをするおそれがあります。

- グリルとびらに重いものを乗せたり、強い力を加えたり、物をつつたりしない。

グリルとびらはがはずれ、けがのおそれや機器損傷の原因になります。

- トッププレートに水を入れて使用したり、機器内に水をこぼしたりしない。

機器の故障の原因になります。

# 特に注意していただきたいこと

## ⚠ 注意

### ガス事故防止

- 使用中は窓を開けたり、換気扇を回すなど必ず換気を行う。

他の燃焼機器と同時に使用した場合など不完全燃焼による一酸化炭素中毒のおそれがあります。



### やけどに注意

- 点火操作時や使用中はバーナー付近に顔や手および衣類などを近づけない。

衣類が燃えたり、やけどのおそれがあります。



禁止

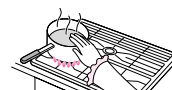

- 使用中、使用直後は操作部以外はさわらない。また、鍋やフライパンの取っ手などが熱くなっている場合があるため注意する。

やけどのおそれがあります。



接触禁止

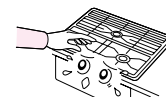

- グリル使用中はグリル排気口から高温の排気熱が出るため、手や顔を近づけない。

やけどのおそれがあります。



高温注意



- 魚を取り出すときなどグリルとびらガラス部にさわらない。また、グリル水入れ皿を引き出すときは、グリルとびら取っ手以外はさわらない。

やけどのおそれがあります。



禁止

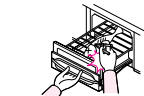

- グリル使用中は鍋やフライパンの取っ手をグリル排気口に向けて使用しない。また、強火で使用する場合は鍋やフライパンなどの取っ手に注意して火力を調節する。

やけどのおそれや取っ手部の破損の原因になります。



接触禁止

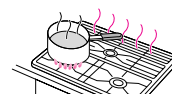

- グリル使用中および使用直後はグリル水入れ皿の水が高温になっているため、グリル水入れ皿を持ち運ぶ際は水がこぼれないよう注意する。

やけどのおそれがあります。

- みそ汁を温めなおすときは火力を弱めにし、よくかき混ぜながら温めなおしてください。

強火で急に温めなおすと鍋底に沈んだみそが突然噴きあがり、鍋がはねあがってやけどをするおそれがあります。

《特にだし入り豆みそ(赤みそなど)のときは注意してください。》

# 特に注意していただきたいこと

## ⚠ 注意

### 日常の点検・お手入れについて

- お手入れ時は手袋などで指先を保護し、機器が十分冷えてから行う。また、15～18ページの『点検・お手入れ』で指定している部品以外はさわらない。

やけどやけがのおそれがあります。

- バーナーキャップを水洗いした後は水気をよく切ってからセットする。

異常燃焼や機器の故障の原因になります。

### 補助具について

- この機器専用の付属品あるいは指定のもの以外は使用しない。
- アルミはく製する受け皿(市販品)は使用しない。不完全燃焼による一酸化炭素中毒のおそれや機器の異常過熱の原因になります。

### 子供に注意

- 幼児や小さな子供にさわらせないように注意する。思わぬ事故の原因になります。

## お願い

### お手入れについて

- バーナーに煮こぼれがかかったときはその都度お手入れを行ってください。

煮こぼれがかかったまま放置すると炎口が詰まり、機器内部で燃えることにより機器焼損のおそれがあります。

- 16ページの『お手入れ』に従って行ってください。

### 機器の設置について

- 冷暖房装置の吹き出し口の近くや強い風が吹き込む場所には設置しないでください。火が途中で消えたり不完全燃焼の原因になります。

### 乾電池について

- 乾電池の ⊕ ⊖ 方向を間違えないでください。点火できなくなります。
- 乾電池は古いものと新しいものを混ぜて使用しないでください。乾電池の破裂や液漏れの原因になります。

### この機器は一般家庭用です。

- 業務用のような使いかたをすると機器の寿命が著しく短くなります。この場合の修理は保証期間内でも有料となります。

### その他

- フードの清掃の際などこんろの上には絶対に乗らないでください。

### トッププレートの設置について

- トッププレートは確実に取り付けてください。不完全燃焼の原因になります。

### 長期間使用しない場合

- ガス栓を閉じてください。(長時間使用しない場合もガス栓を閉じてください。)
- 各部の汚れを取り除き、ほこりや異物が入らないようにビニールなどをかけてください。
- 乾電池を電池ケースより抜いてください。乾電池の液漏れにより、機器をいためる原因になります。

# 1 使用前に 各部のなまえ

## 各部のなまえ

図は110-5011型です。110-5010型はチャオバーナー、標準バーナー(温度センサー付)が左右反対になります。

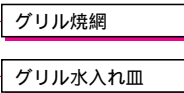
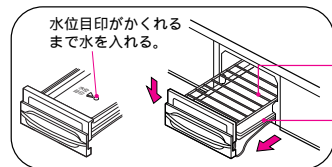
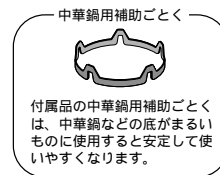
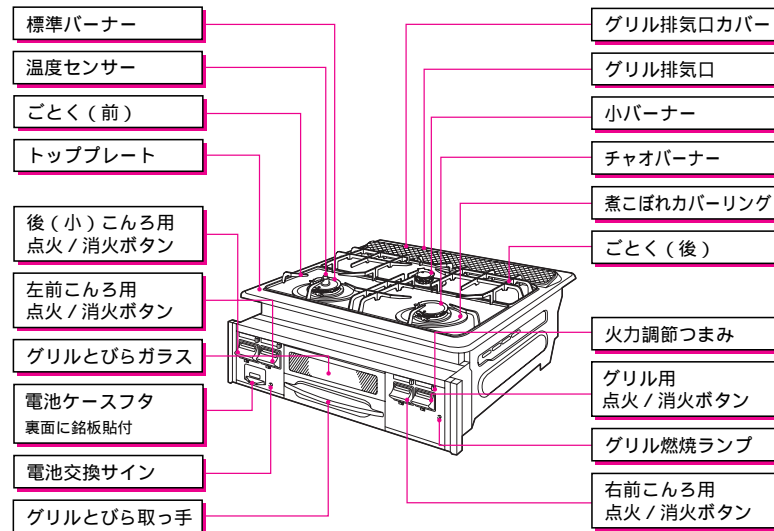

グリル使用時には必ず200mlの水を入れてください。

[グリルとびら部]

## 特長

標準こんろバーナー	天ぷら油過熱防止機能 油の温度が高くなりすぎると自動消火します。(P13参照)	焦げつき消火機能 焦げつきはじめると自動消火します。(P13参照)	こんろ消し忘れタイマー 着火後約2時間で自動消火します。(P13参照)	その他 電池交換サイン 電池の交換時期をお知らせします。(P15参照)
	グリルバーナー	グリル消し忘れタイマー 約15分で自動消火します。(P13参照)	燃焼ランプ グリルバーナーの着火を検知してランプが点灯します。(P11参照)	

# 1 使用前に 使用前の準備

ガス栓を全開にする

乾電池の取り付けかた  
乾電池は単1形を2個使用します。

1. 電池ケースフタ下部の凸部を指でひっかけて矢印の方向に開ける。

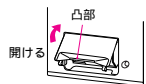

2. [電池ケースの取りはずしかた]

- ①電池ケース前面にある上下のケース凸部をつまむ。
- ②電池ケースを手前側に引き出す。

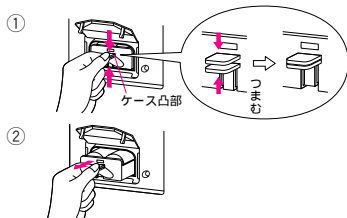

3. [乾電池の取り付けかた]  
乾電池の⊕⊖を確かめて図のように矢印方向に従って電池ケースに組み込む。

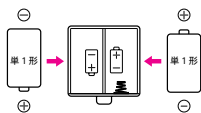

お願い

- 乾電池の⊕⊖方向は間違えないでください。  
点火できなくなります。

4. [電池ケースの取り付けかた]  
電池ケースを一旦挿入して最後にケース凸部の上側を押す。

電池ケースを完全に押し込んだときにカチッと音がし、下のケース凸部が下がってロックされます。

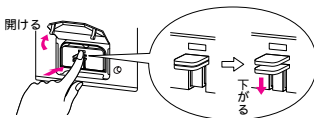

5. フタを元どおりに閉じる。

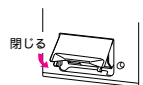

お願い

- フタは約130度(角度)程開きます。それ以上は無理に開かないでください。  
フタが破損する場合があります。

# 2 使いかた 中華鍋・鍋の選びかたについて

《標準バーナー(温度センサー付)に適した中華鍋・鍋の選びかたについて》

中華鍋について

- 鍋底と温度センサーが密着していることを確かめてから使用してください。
- 中華鍋の種類や使いかたによっては鍋が安定せず、温度センサーが正しくはたらかません。このようなときは、付属の中華鍋用補助ごとくを使用すると鍋が安定して使いやすくなります。付属の中華鍋用補助ごとくを使用しても安定しない鍋や温度センサーに密着しない鍋は使用しないでください。

鍋の選びかた

- 鍋底が温度センサーに密着しない鍋は使用しないでください。  
鍋底が凹状になっているものを使用すると、温度センサーが正しくはたらかないことがあります。

料理区分 鍋などの種類	煮ものなどの一般料理	天ぷらフライなどの揚げもの料理
アルミ製の鍋・文化鍋 		(油の量: 200cc以上)
フライパン 	×	(油の量: 200cc以上)
ホーロー・打ち出し・ステンレス(厚手)の鍋 		(油の量: 200cc以上)
ステンレス(薄手:鍋底厚み2mm未満)の鍋 		×
無水鍋(ステンレス厚手鍋) 		(油の量: 200cc以上)
鉄製の鍋・中華鍋 		(油の量: 200cc以上)
土鍋・圧力鍋・耐熱ガラス容器 		×

: 適しています。 ×: 適していません。(温度を正しく検知しない場合があります。)



# 2 使いかた 点火・消火のしかた(こんろ)

点火・消火のしかた(こんろ)

## 点火前に

- ロックの位置にあるときはロックを解除する。

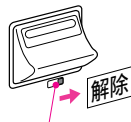

ロックつまみ

- 消火の状態ではガス栓を全開にしてください。

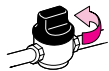

## ロックって？

- 小さなお子様のいたずら防止や使用しないときのために、点火/消火ボタンを作動させない機構です。

- 止(消火)の状態ではロックつまみをロック位置にしてください。
- 点火(開)の状態ではロック操作を無理にしないでください。故障の原因になります。

ロックつまみ



## 1 点火

点火/消火ボタンを止まるまでいっぱい押し。

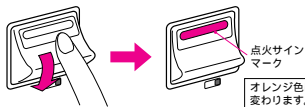

点火サインマーク

オレンジ色に変わります。

- パチパチとスパークして点火します。点火した後、数秒間押し続け着火を確認してから手を離してください。配管内に空気が入っていて点火しにくい場合があります。配管内の空気が抜けるまで点火操作を繰り返してください。
- 点火中、点火後は点火サインマークがオレンジ色になります。点火サインマークは点火/消火ボタンの操作をするだけで色が変わります。点着火の有無とは関係ありませんので注意してください。
- 火力調節つまみが弱火側にある場合、つまみは強火の方向へ動きます。チャオバーナーのみ火力を少し弱くして点火しているためつまみが強火側にある場合も弱火の方向へ動きます。
- 標準バーナーは約2時間使用すると安全のため自動消火します。(こんろ消し忘れタイマー)

## △注意

- 使用するバーナーの点火/消火ボタンを間違えて操作しない。
- 別のバーナーが点火し、火災のおそれがあります。
- 点火時バーナーに着火したことを確認する。
- 火災のおそれや思わぬ事故の原因になります。

## 2 火力調節

火力調節つまみを左右に動かして調節する。

- 火力調節つまみを(強)方向へ動かすと火力は強く、(弱)方向へ動かすと火力は弱くなります。
- 炎を見ながら調理に適した位置に加減してください。
- 強火から弱火にするときは火力調節つまみをゆっくりと動かしてください。

[チャオバーナー]

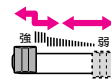

- 火力調節つまみを(強)方向へ動かすと軽く途中で止まります。さらに火力を(強)にする場合は少し上にあげてから(強)方向へ動かしてください。

[標準・小バーナー]

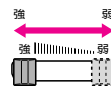

## 3 消火

点火/消火ボタンを止まるまでいっぱい押し手を離す

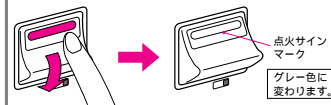

点火サインマーク

グレー色に変わります。

止の状態

## △注意

- 使用後の消火を必ず確かめ、機器のガス栓を閉じる。
- 火災のおそれや思わぬ事故の原因になります。



閉じる



弱火で使用しているとき、機器下のキャビネット扉を開閉すると消火する場合があります。

## お願い

- 弱火の火力を小さくしぼれるようにしています。消し忘れに注意してください。
- 火力調節つまみはゆっくり操作してください。はやく操作すると消火したり赤火になる場合があります。

## △注意

- 強火で使用する場合、鍋やフライパンなどの取っ手に注意して火力を調節する。
- やけどのおそれや取っ手の損傷の原因になります。

揚げものをする場合(標準バーナー)  
多い油を加熱すると、まれに低い温度で自動消火することがあります。再点火してください。

## 調理するときのコツ(標準バーナー)

- 予熱する場合
- 目玉焼きなどの料理をするときは、1分位予熱をしてください。
- 予熱時間が長すぎたり、短すぎたりすると安全機能がはたらいて消火する場合があります。



きんぴらごぼう・インスタント焼きそばなどをする場合

- 水分が蒸発しても加熱を続ける料理の場合、途中で消火機能がはたらいて(焦げつきと判断)消火することがあります。このようなときは再点火してください。

カレー、ジャムなどの加熱をする場合

- トロミのある料理は沸騰するまで鍋を動かさないでください。
- 水分の少ないものは水を加えてください。
- 火力は中火位を使ってください。
- 沸騰後は中身の温度にムラができないように、ときどき混ぜてください。



# 2 使いかた

## 点火・消火のしかた(グリル)

点火・消火のしかた(グリル)

初めてグリルを使うときは、必ずグリル水入れ皿に200ml(コップ1杯半)以上の水を入れ、10分程度のから焼きをしてください。

グリル庫内の油を焼ききるため、煙やにおいが出て異常ではありません。

### 点火前に

●ロックの位置にあるときはロックを解除する。



●グリルを使うときは必ずグリル水入れ皿に200ml(コップ1杯)の水を入れてください。

●水を入れる量の目安は、グリル水入れ皿を水平にし、中央部にある凸部の先端まで水を入れてください。



●水を入れないで使用しますと、調理途中で自動消火します(水切れ検知センサー)

### 警告

●グリル排気口をふさがない。  
火災のおそれや不完全燃焼の原因になります。

### 注意

●グリルを使用するときは、グリル水入れ皿に必ず200mlの水を入れる。  
●水以外のものを入れて使用しない。  
●安全のため、使用するたびに水を入れ替える。  
●魚などの焼きすぎに注意する。  
●続けて使用するときは、その都度、必ず水を補給する。ただし、水の表面に脂が多くなったら水を入れ替える。

火災のおそれや機器焼損の原因になります。

●なべの取っ手などをグリル排気口へ向けない。  
●使用中、使用直後はグリルとびら付近をさわらない。  
●グリルとびらガラスに水をかけない。  
●グリル使用中、使用直後の魚の出し入れや水の補給については、グリル水入れ皿などが熱くなっていますので、機器から取りはずさずに行ってください。  
やけどやけがおよび機器焼損の原因になります。  
●グリル使用中、グリルとびらを開けたままにしない。本体上部が変色したり、ワークトップをこがすおそれがあります。

### 1 点火

点火 / 消火ボタンを止まるまでいっぱい押し。

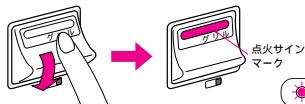

●グリル燃焼ランプ

●パチパチとスパークして点火します。グリル燃焼ランプが点灯し、着火を確認してから手を離してください。配管内に空気が入っていて点火しにくい場合があります。配管内の空気が抜けるまで点火操作を繰り返してください。  
●点火中、点火後は点火サインマークがオレンジ色に変わります。  
●約15分連続で使用すると安全のため自動消火します。(グリル消し忘れタイマー)

### 注意

●使用するバーナーの点火 / 消火ボタンを間違えて操作しない。別のバーナーが点火し、火災のおそれがあります。

### 2 火力調節

火力調節つまみを左右に動かして調節する。

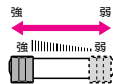

●火力調節つまみを(強)方向へ動かすと火力は強く(弱)方向へ動かすと火力は弱くなります。  
●強火から弱火にするときは火力調節つまみをゆっくりと動かしてください。  
●グリルとこんろを同時に使用すると炎が赤色になることがありますが、異常ではありません。

### ワンポイントアドバイス

いろいろな調理に合った火力や時間については、付属のクッキングブックをご覧ください。

### 3 消火

点火 / 消火ボタンを止まるまでいっぱい押し手を離す

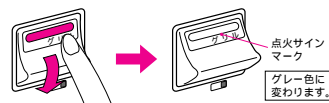

●消火  
●グリル燃焼ランプ

●消火させた後、すぐ再点火するとグリル燃焼ランプが点灯していても火がついていないことがあります。

### 注意

●使用後の消火を必ず確かめ、機器のガス栓を閉じる。  
火災のおそれや思わぬ事故の原因になります。



### コツ

#### 予熱

●表面のこげやすいもの(つけ焼き、照り焼き、味噌漬けなど)や火の通りの悪い魚などは、予熱しないでそのまま焼いてください。  
●上記以外の魚や肉は、点火後約2分予熱し、温度があがってから材料を入れてください。

#### 焼きかたのコツ

●魚を美しく焼くには尾が手前になるように焼いてください。  
●こげやすい尾やひれなどには厚めに塩をふりかけるかアルミホイルでおおって焼いてください。

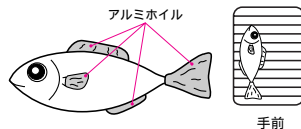

## グリル水入れ皿の取り出しかたと取り付けかた

### 取り出しかた

●グリルとびらをゆっくりと手前に止まるまで引き出し、少し持ち上げて、再度引き出してください。  
グリル水入れ皿の水をこぼさないように注意してください。  
・グリル水入れ皿は、グリルとびら取っ手と一体となっています。  
・グリル水入れ皿は、ストッパーがついているので、手前に引き出すと止まります。  
・グリルとびらを引き出すと、グリルとびらガラスが下がります。

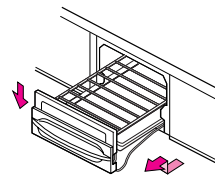

### 取り付けかた

●グリルケースの底部へグリル水入れ皿を入れ、おくにあたるまできっちりと入れてください。

## グリル焼網の取り付けおよび高さ調整

●グリル水入れ皿の角穴に焼網の脚部を差し込んでください。  
●焼網はグリル水入れ皿の角穴の選別により高さを変えられます。通常は「した」の位置で使用してください。  
●焼網は前と後がありますので注意してください。  
●焼き物はグリル焼網に合った大きさに切り、グリル焼網にのせて焼いてください。

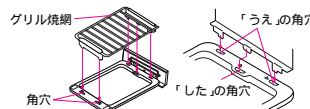



# 2 使いかた 安全機能・温度センサーについて

安全機能・温度センサーについて

## 安全機能のはたらき

- 揚げものなどの油料理は温度センサー付バーナーで行ってください。

バーナー	
全バーナー	立消え安全装置 風などで火が消えたら自動的にガスを止め消火します。 (標準バーナー・グリルバーナーは、ブザー音(ビー)でお知らせします。)
標準バーナー (温度センサー付) 揚げもの用	焦げつき消火(ブザー音(ビー)でお知らせします。) 焦げつきまたは空だきの場合自動的にガスを止め消火します。
	天ぷら油過熱防止(ブザー音(ビー)でお知らせします。) 油の温度が高くなりすぎると自動的にガスを止め消火します。
グリル	こんろ消し忘れタイマー(ブザー音(ビー)でお知らせします。) 点火後約2時間経過すると自動的にガスを止め消火します。
	グリル消し忘れタイマー(ブザー音(ビー)でお知らせします。) 点火後約15分経過すると自動的にガスを止め消火します。
	グリル水切れ検知センサー(ブザー音(ビー)でお知らせします。) 空焼きなどによるグリル庫内の温度が異常に上がると自動的にガスを止め消火します。

## 温度センサーの注意

- 強いショックを加えたり、キズをつけたりしないでください。
- センサー部はいつも清潔にしてください。センサー部に汁やゴミが付着したときには水に布を浸し、固くしぼってからふきとってください。また、やかんや鍋などの底もきれいにしてください。温度センサーが作動しない場合があります。



## 正しい鍋ののせかた

- 鍋底は温度センサー頭部に密着するようにのせてください。

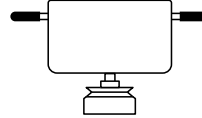

- このような状態では使用しないでください。(正常に作動しなくなります。)

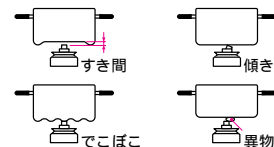

- 鍋の重さは温度センサーの密着を確実にするため300g以上(調理物の重さを含む)必要です。特に片手鍋などは、不安定になりやすいので注意してください。
- 調理中に鍋をのせかえるときは、一旦火を消してからのがかえてください。
- 煮もの調理から火をつけたまま天ぷら鍋をのせられたり、こんろから鍋をはずされている時間が長く続くと、温度センサーが正常にはたらかず自動消火することがあります。

## 安全機能がはたらいたとき

- 点火/消火ボタンを「止の状態」にしてください。

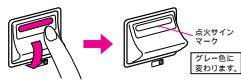

止の状態

### △注意

- 天ぷら油過熱防止機能がはたらいたときは、鍋や油の温度が相当高くなっているため、注意する。やけどのおそれがあります。

## 揚げもの調理時の注意

### △注意

- 揚げもの調理するときは200ml(コップ1杯)以上の油で使用する。(例:標準バーナーが左側の場合)
- 油が少なすぎると、機能が正しくはたらかない場合があります。
- 揚げもの調理をされるときは温度センサー(天ぷら油過熱防止機能)のついてる標準バーナーを使用する。火災のおそれがあります。

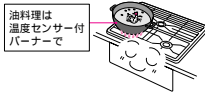

- 標準バーナーは点火/消火ボタンの近くやトッププレートに「揚げもの用」と表示してあります。
- 鍋の種類や油の量によって自動消火したときの油の温度は異なります。



揚げもの用

## 焦げつき消火機能について

- 焦げつき消火時の焦げの程度は鍋の材質・火力・内容物の種類によって異なります。
- 弱火から強火に切り替えた場合にセンサーがはたらいで自動消火することがあります。再度点火すると正常に作動します。

## こんな調理はチャオバーナーでしてください。

- 標準バーナーは温度センサーが約250℃になると消火するようになっています。下記のような調理は途中消火することがありますので、チャオバーナーを使用してください。
  - ウインナー炒めなど、から焼きに近い料理
  - 焼網を使った料理(めざし・するめをあぶるなど)
  - いりもの料理(ごま・大豆など)
  - 焼きもの料理(お好み焼き・たこ焼きなど)

## グリル水切れ検知センサーについて

- 次のようなときにグリル水切れ検知センサーがはたらいで自動的に消火します。
  - グリル水入れ皿に水を入れずに使用した場合
  - 水の量が少なかった場合
  - 使用中、時間を忘れて焼きすぎた場合(水の量が少なくなってきた場合)
  - 火をつけたままグリル水入れ皿を引き出したままにした場合
- グリル水切れ検知センサーがはたらいた場合
  - グリル庫内の温度がある程度下がるまで再使用できない機能になっていますので、グリル水入れ皿に水を入れてしばらくまってから点火操作をしてください。
  - グリル水切れ検知センサーがはたらいているときは、点火操作はできますが、手を離すと火が消えますので注意してください。

# 3 点検・お手入れ、他

## 点検・お手入れ

### 点 検

点 検 項 目	点 検 の し か た	処 置
乾電池は？	標準バーナー(温度センサー付)・グリルバーナー <b>使用時に電池交換サインが点滅していませんか？</b> ●使用時電池が消耗してくると、電池交換サインが点滅します。さらに電池が消耗してくると、電池交換サインが点灯し、ブザー音(ピー)がなり消火し、使用できなくなります。  チャオバーナー・小バーナー ●電池が消耗してくると「パチパチ」というスパークの音が1秒間に約3回ぐらいの遅さになります。	新しい乾電池と交換してください。 (7ページ参照)  乾電池の寿命はおおよそ1年が目安です。
各部品の取り付けは？	トッププレート・バーナーキャップ・煮こぼれカパーリング・ごとく・グリル排気口カバーなど正しく取り付けられていますか。	正しく取り付けてください。 (17ページの「点検・お手入れ後のセット方法」を参照)
バーナーキャップは？ (こんろ部)	炎口が目づまりしていませんか。 傾いたり浮いたりしていませんか。 	お手入れのしかたをご覧ください。 (16ページ参照)
グリル水入れ皿は？	脂がたまっていますか。	
温度センサーは？	センサー頭部が汚れたり、キズはありませんか。	

### 点検・お手入れ

ガス栓を閉じ機器が冷えてから行ってください。  
けがをしないよう手袋などをして行ってください。

### お 手 入 れ

お 手 入 れ 箇 所	お 手 入 れ の し か た
<ul style="list-style-type: none"> <li>●ごとく</li> <li>●トッププレート</li> <li>●グリル排気口カバー</li> <li>●グリル水入れ皿</li> <li>●煮こぼれカパーリング</li> <li>●グリル焼網</li> </ul>	<p>台所用中性洗剤を含ませた布やスポンジで汚れをふきとった後、乾いた布で水気をふき取ってください。</p> <p>汚れが落ちにくいときは台所用中性洗剤で洗った後、乾いた布で十分水気をふきとってください。</p> <p>グリル水入れ皿はグリルとびら取っ手を取りはずすと掃除がしやすくなります。(18ページ参照)</p>
<ul style="list-style-type: none"> <li>●機器表面</li> <li>●操作部</li> <li>●グリルとびらガラス</li> <li>●グリルとびら取っ手</li> </ul>	<p>乾いた布でよくふいてください。</p> <p>汚れが落ちにくいときは中性洗剤を含ませた布でふき取ってください。その後、乾いた布で水気をふき取ってください。</p>
●バーナーキャップ	<ul style="list-style-type: none"> <li>●お手入れをされるときは必ず柔らかめの歯ブラシまたはスポンジを使ってください。特に溝部分を掃除してください。</li> <li>●金ブラシなど固いものでは絶対に掃除しないでください。</li> <li>●煮こぼれしたときは必ずお手入れしてください。</li> </ul> 
●温度センサー	<ul style="list-style-type: none"> <li>●温度センサーの頭部はかたくしぼった布で汚れをふき取ってください。温度センサーのお手入れのときは強い衝撃を与えないでください。故障の原因になります。</li> </ul>

# 3 点検・お手入れ、他 点検・お手入れ

点検・お手入れ

## 点検・お手入れ後のセット方法

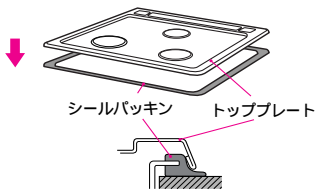
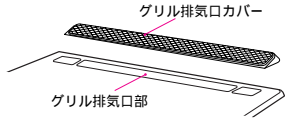
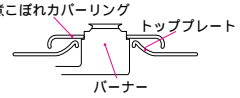
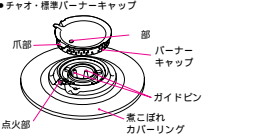
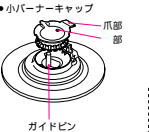
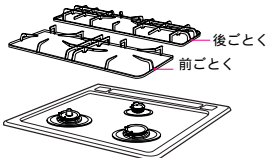
<p><b>トッププレート</b></p> <ul style="list-style-type: none"> <li>トッププレートを取りはずしてお手入れされた場合は必ず右図のようにトッププレートをシールパッキンにかぶさるように置いてください。</li> </ul>	 <p>シールパッキン    トッププレート</p>
<p><b>グリル排気口カバー</b></p> <ul style="list-style-type: none"> <li>グリル排気口カバーはグリル排気口部にに取り付けてください。</li> </ul>	 <p>グリル排気口カバー グリル排気口部</p>
<p><b>煮こぼれカバーリング</b></p> <ul style="list-style-type: none"> <li>煮こぼれカバーリングはバーナーキャップを取り付ける前にバーナーに合わせはめ込んでください。</li> </ul>	 <p>煮こぼれカバーリング    トッププレート バーナー</p>
<p><b>バーナーキャップの取り付けかた</b></p> <ul style="list-style-type: none"> <li>図のようにバーナーキャップの 印のある爪部を点火部に合わせ、バーナー本体のガイドピンがバーナーキャップに合うように確実にセットしてください。バーナーキャップが傾いたり、浮いたりしていないかを確認してください。</li> </ul> <div data-bbox="107 875 199 905" style="border: 1px solid black; padding: 2px; margin: 10px 0;"> <p><b>お願い</b></p> </div> <ul style="list-style-type: none"> <li>バーナーキャップを正しく取り付けると、バーナーキャップを正しくセットしなかった場合、点火しなかったり炎が不均一になり、異常燃焼や部品が焼損するおそれがあります。</li> </ul>	<ul style="list-style-type: none"> <li>チャオ・標準バーナーキャップ</li> </ul>  <p>爪部    バーナーキャップ ガイドピン    煮こぼれカバーリング</p> <ul style="list-style-type: none"> <li>小バーナーキャップ</li> </ul>  <p>爪部    ガイドピン</p> <p>標準バーナー用とチャオバーナー用のバーナーキャップの形状は異なります。</p>
<p><b>ごとくの取り付けかた</b></p> <ul style="list-style-type: none"> <li>トッププレートをシールパッキンにかぶさるように置き、煮こぼれカバーリング、バーナーキャップを正しくセットした後、ごとくを取り付けてください。ごとくは前後で異なります。大きい方が前、小さい方が後です。</li> </ul>	 <p>後ごとく    前ごとく</p>

## ■グリルとびらガラスのセットのしかた

グリルとびら線材の曲げ部が水入れ皿の穴部（2ヶ所）に入るようにセットしてください。

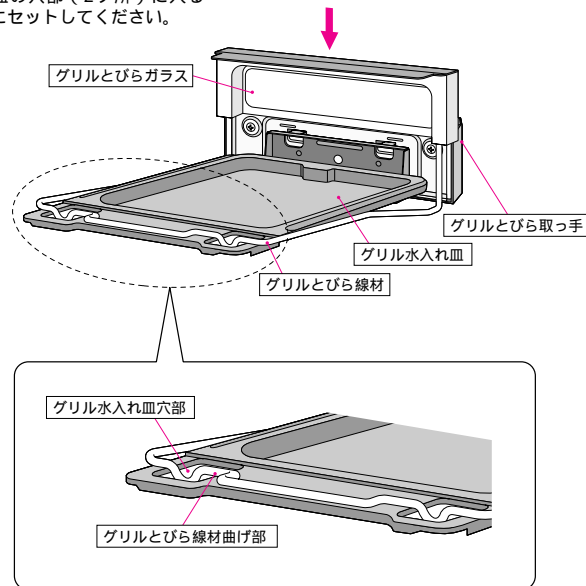

## ■グリルとびら取っ手の取りはずしと取り付け

取りはずしかた

グリル水入れ皿を裏返して持ち、止パネを矢印①の方向へ倒すようにして止パネをはずす。

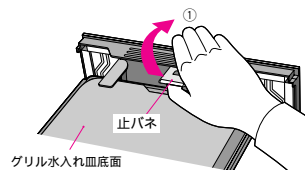

取り付けかた

グリル水入れ皿ツメ部を角穴にはめこみ（矢印①）、「カチッ」と音がするまでグリルとびら取っ手を矢印②の方向へ押さえる。

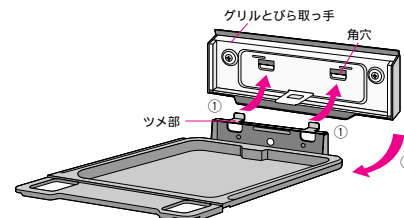







# 3 点検・お手入れ、他 故障かな？と思ったら

故障かな？と思ったら

- 故障かな？と思ったらただちに使うのをやめてください。
- 故障かな？と思ってもよく調べると故障でない場合があります。まず、次のことをお調べください。

こんなとき	原因	参照ページ
点火しない。 点火しにくい。 火が消える。	<ul style="list-style-type: none"> <li>●ガス栓が全開になっていますか？</li> <li>●乾電池が消耗していませんか？</li> <li>●バーナーキャップが傾いたり、浮いたりしていませんか？</li> <li>●バーナーキャップの炎口がつまっていませんか？</li> <li>●点火装置・立消え安全装置が汚れたり、ぬれていませんか？</li> <li>●点火 / 消火ボタンを止まるまでいっばいに押していますか？（数秒間押ししましたか？）</li> <li>●グリル水切れ検知センサーがはたらいていませんか？</li> </ul>	7 15 15 15 20 9・11 14
ガスのおいがする。 いやなおいがする。	<p>ただちに使うのをやめ、ガス栓を閉じてから原因を調べてください。</p> <p><b>△警告</b></p> <ul style="list-style-type: none"> <li>●周囲に燃えやすいものやプラスチック製品などはありませんか？ <b>火災のおそれがあります。</b></li> </ul>	2
	●煮こぼれや風などで火が消えていませんか？	20
	<ul style="list-style-type: none"> <li>●バーナーに風が当たっていませんか？</li> <li>●煮こぼれがバーナーにかかっていますか？</li> <li>●立消え安全装置に煮こぼれや水滴がついていませんか？</li> <li>●弱火の状態でも機器下のキャビネット扉を開閉していませんか？</li> </ul>	20 20 20 10
消火しやすい。 使用中火が消える。	<p>&lt;標準バーナー（温度センサー付）側&gt;</p> <ul style="list-style-type: none"> <li>●鍋が焦げたり、油の温度が高くなっていませんか？</li> <li>●温度センサーが汚れていませんか？</li> <li>●鍋を正しくのせていますか？</li> <li>●火をつけてから約2時間以上たっていますか？</li> <li>●鍋底が凸凹していませんか？</li> </ul>	13 15 14 13 14
	<p>&lt;グリルバーナー&gt;</p> <ul style="list-style-type: none"> <li>●グリル水入れ皿の水が少なくなっていますか？</li> <li>●（グリル水切れ検知センサーの作動）</li> <li>●グリル水入れ皿を引き出したままにしていますか？</li> <li>●火をつけてから約15分以上たっていますか？</li> </ul>	14 14 13
黄炎で燃える。 炎が安定しない。 異常音をたてて燃える。	<ul style="list-style-type: none"> <li>●バーナーキャップが傾いたり、浮いたりしていませんか？</li> <li>●バーナーキャップ炎口がつまっていますか？</li> </ul>	15 15

●次のような現象は故障ではありません

●はじめてグリルを使用するとき、煙やにおいが出る。		部品についている油が焼けるためです。11ページをご覧ください。
●パチパチとすべての点火装置で音がする。		同時点火方式となっていますので、1ヶ所の点火操作ですべての装置が「パチパチ」とスパークします。
●点火後や消火後にキシミ音でがでる。		加熱や冷却される際に金属が膨張・収縮して起こる音です。
●こんろとグリルを同時に使うと炎が赤色になる。		焼き物の塩分（塩化ナトリウム）や水中に溶解しているカルシウムによるものです。
●消火時「ボン」と音がする。		火が消えたときの音で異常ではありません。
●消火しても数秒間火が残りに、すぐに消火しない。		バーナー内部に残ったガスが燃焼しているため異常ではありません。
●こんろ燃焼時に点火部でポッポツと音がする。		火力によってはバーナー内部で音が鳴る場合がありますが異常ではありません。

●以上のことをお調べになっても、なお異常のあるときやおわかりにならないときには、お買い求めの販売店または、もよりの大阪ガス（別紙お問い合わせ先一覧表）に連絡してください。不完全な処置や異常がある状態で使い続けると事故のもとになります。

### 立消え安全装置について

- 風や煮こぼれで消火した場合は立消え安全装置が自動的にガスを止めます。（完全にガスが止まるまで数秒かかります。）
- 再び点火されるときは窓や戸を開けて換気をし、ガスのおいが完全になくなってから点火操作をしてください。
- 立消え安全装置に煮こぼれや水滴がついたときはきれいにふき取ってください。また、立消え安全装置に硬いものをぶつけないでください。（点火不良の原因になります。）

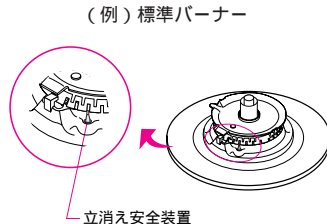

# 3 点検・お手入れ、他 アフターサービス

## アフターサービス

### サービスのお申し込み

- 19～20ページの「故障かな?と思ったら」を見て、もう一度確認してください。
- 確認のうえ、それでも不都合な場合あるいは、ご不明な場合はご自分で修理しないで買い求めの販売店または、もよりの大阪ガス（別紙お問い合わせ先一覧表）に連絡してください。  
なお、連絡されるときは、下記のことをお知らせください。

1. 品名 ガスピルトインコンロ
2. 大阪ガス商品コード

電池ケースフタの裏  
に貼付してあります。

例

(N) 110-5010(U)  
大阪ガス株式会社  
21-052-02-00046

3. 故障または異常の内容（できるだけ詳しく）
4. ご住所・お名前・電話番号・道順（できるだけ詳しく）

### 転居される場合

ガスには都市ガス（数種類）およびLPガスの区分があります。

- ガスの種類が異なる地域へ転居される場合には、部品の交換や調整が必要となりますので転居先のガスの種類をご確認のうえ、買い求めの販売店または、転居先のガス事業者に連絡してください。この場合、調整・改造に要する費用は保証期間中でも有料となります。
- ガスの種類によっては調整・改造できない場合もあります。

### 保証・補修について

- 保証書に記載されているように機器の故障については、一定期間・一定条件のもとに修理いたします。保証書を紛失されますと、無料修理期間であっても修理費をいただくことがありますので、この取扱説明書とともに大切に保管してください。
- 無料修理期間経過後の修理については、買い求めの販売店または、もよりの大阪ガス（別紙お問い合わせ先一覧表）に相談してください。  
修理によって機能が維持できる場合は、お客様のご要望により有料修理いたします。  
この製品の修理用性能部品《機能を維持するための必要な部品》の最低保有期限は、製造打ち切り後6年間です。  
但し、最低保有期間経過後であっても修理用性能部品の在庫がある場合は、有料修理いたします。

# 3 点検・お手入れ、他 仕様

## 仕様

品名		ガスピルトインコンロ	
商品コード	110-5010型	110-5011型	
型式名	C3W54RNLG	C3W54RNRG	
点火方式	連続スパーク点火		
安全装置	<ul style="list-style-type: none"> <li>・立消え安全装置（全バーナー）</li> <li>・天ぷら油過熱防止機能</li> <li>・焦げつき消火機能</li> <li>・こんろ消し忘れタイマー（約2時間）</li> <li>・グリル消し忘れタイマー（約15分）</li> <li>・グリル水切れ検知センサー</li> </ul>		
付属品	取扱説明書・保証書・乾電池 単1形1.5V2個）工事説明書・クッキングブック お問い合わせ先一覧表・中華鍋用補助ごとく		
外形寸法	高さ264mm×幅598mm×奥行494mm		
質量（本体）	19.5kg		

使用ガスグループ	1時間当たりのガス消費量kW				全点火時 ガス消費量	ガス 接続
	個別ガス消費量					
都市ガス用	チャオバーナー	標準バーナー	小バーナー	グリル		
13 A	5.23 { 4,500kcal/h }	2.97 { 2,550kcal/h }	1.16 { 1,000kcal/h }	3.31 { 2,850kcal/h }	11.6 { 9,980kcal/h }	Rc1/2 メネジ R1/2 オネジ
LPガス用	4.42 { 0.317kg/h }	2.68 { 0.192kg/h }	1.17 { 0.084kg/h }	3.43 { 0.246kg/h }	10.8 { 0.774kg/h }	

本仕様は改良のためお知らせせずに変更することがありますがご了承ください。