

システム食器洗い乾燥機(家庭用)ピルトインタイプ (温水コイル式)

商品コード

115-4007型

取扱説明書

ごあいさつ

このたびは、大阪ガスのシステム食器洗い乾燥機をお買い上げいただきましてありがとうございます。

安全にご使用していただくために、機器を使用する前によく読み、十分に理解したうえで使用してください。

この取扱説明書は、いつでも利用できる場所に大切に保管してください。

別添の保証書は、記載してあるお買い上げ日、販売店名、保証内容などをよく確認し、大切に保管してください。

来客者などが機器を使用するときは、その前に必ず取扱説明書の内容を説明してください。

本書を紛失された場合や、ご不明な点があればお買い求めの販売店または、もよりの大阪ガスにお問い合わせください。



型
式
名

FB4505P

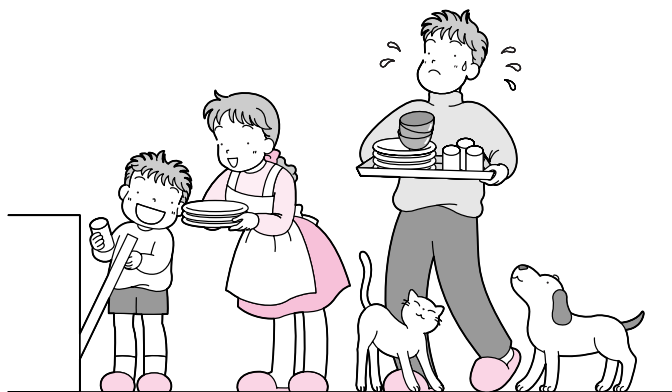

油污れもきれいに落ちて カラッと清潔乾燥

食後の後かたづけはまかせて、
奥様もいっしょにおくつろぎください。

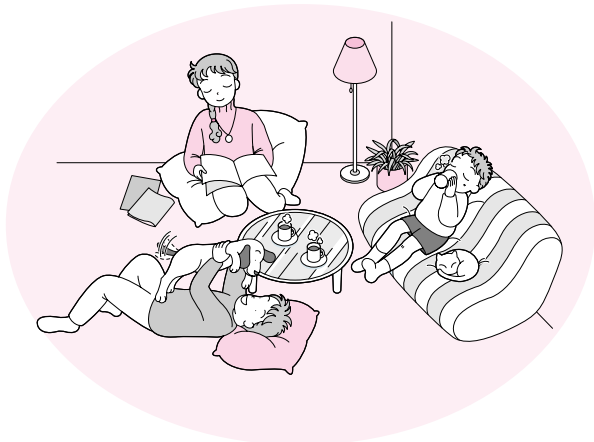

簡単操作

専用洗剤を入れ、【電源】スイッチと【スタート】スイッチを押すだけ。
(標準コース)
洗いから乾燥まであとはおまかせ！
フキンを使わないから衛生的です。

パワフル洗浄

高温のお湯を食器のすみずみまで強力に噴射し、きれいに洗いあげます。

たっぷり洗浄

7人分の食器(計52点)を一度に洗浄から乾燥までできます。
また、いろいろな形状の食器が簡単にセットできます。

乾燥コースだけでもOK!

手洗いたした食器の乾燥もできます。
また、食器をあらかじめあたためることもできます。(乾燥工程の前にあらかじめ約20分間加熱すすぎを行います。)

安全上のご注意・・・・・・・・・・1~2

1. 使用前に

- 各部のなまえ・・・・・・・・・・3~4

2. 使いかた

- ご使用方法・・・・・・・・・・5~6
 - ・こんな汚れは洗えません・・・・・・・・・・5
- コースの選びかた・・・・・・・・・・7~8
- その他の機能・・・・・・・・・・9
- 各コース別の所要時間のめやす・・・・・・・・10
- 食器の入れかた・・・・・・・・・・11
- いろいろな食器の入れかた・・・・・・・・12
- じょうずな食器の入れかた・・・・・・・・13
- 食器の取り出しかた・・・・・・・・・・14
- 入れてはいけないもの・・・・・・・・・・14

3. 点検・お手入れ、他

- 仕上がりが悪いと思われるときは・・・・・・・・15
- お手入れのしかた・・・・・・・・・・16
- 洗剤について・・・・・・・・・・17
- 仕様・・・・・・・・・・17
- 凍結・停電・断水・ブレーカーが
作動したときは・・・・・・・・・・18
- 異常報知について・・・・・・・・・・19
- アフターサービスについて・・・・・・・・・・20

安全上のご注意

必ずお守りください。

絵表示について

この取扱説明書および製品への表示では、製品を安全に正しくお使いいただき、あなたや他の人々への危害や財産への損害を未然に防止するために、いろいろな絵表示をしています。その表示と意味は次のようになっています。内容をよく理解してから本文をお読みください。

警告 この表示を無視して、誤った取り扱いをすると、人が死亡、重傷を負う可能性または、火災が想定される内容を示しています。

注意 この表示を無視して、誤った取り扱いをすると、人が傷害を負う可能性が想定される内容および物的損害のみの発生が想定される内容を示しています。

お願い 危険・警告・注意以外で特に守っていただきたい内容を示しています。

ここでの「人」とは、使用者のみでなく、その家族・来客者・機器を譲渡された人も含みます。警告・注意・お願い表示に於いて、守らなかった場合に起こりうる現象を赤の文字で表記しています。（例：やけどのおそれがあります。）

絵表示の例



分解禁止

◎ 記号は禁止の行為であることを告げるものです。図の中や近傍に具体的な禁止内容（左図の場合は分解禁止）が描かれています。

警告

● 運転中または、運転終了後30分間は絶対に槽や温水コイルにふれない。食器の取り出し、フィルター掃除・お手入れも運転終了後30分以上経過してから行ってください。やけどのおそれがあります。



接触禁止

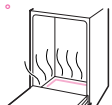

● 本体に水をかけない。本体に水がかかるような水場に設置しないでください。感電や故障の原因になります。



水場禁止



● 修理技術者以外の方は、絶対に分解・修理はしない。発火したり、異常動作してけがをするおそれがあります。



分解禁止



● 火のついたローソク、蚊取り線香、煙草などの火気や、揮発性の引火物を近づけない。変形や火災のおそれがあります。



火気禁止



警告

● お子さまが中へ入らないように注意する。中からドアは開きません。思わぬ事故の原因になります。



● 運転中は本体に衝撃を与えない。感電や漏電・ショートによる火災のおそれや機器損傷の原因になります。

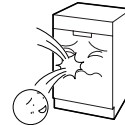

注意

● 上かごストッパーを開けた状態で、上かごを引き出さない。食器の破損やけがの原因になります。

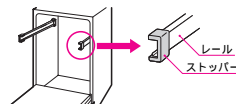

● 開いたドアに乗ったり、強い力をかけたりしない。けがのおそれや、破損、変形の原因になります。



● 排気口付近には近づかない。やけどのおそれがあります。



● 運転中は、ドアを開けない。やけどのおそれがあります。



● 専用洗剤以外は絶対に使用しない。一般の台所用洗剤では、泡の異常発生で正しく作動しません。故障の原因になります。

● 温水コイルには手をふれない。やけどのおそれがあります。

お願い

● 寒冷地の別荘などで冬季に使用しない場合は、お買い求めの販売店または、もよりの水道施工業者に相談してください。（水抜きが必要です。）凍結により給水弁や配管などの破損の原因となります。

1 使用前に 各部のなまえ

外観図

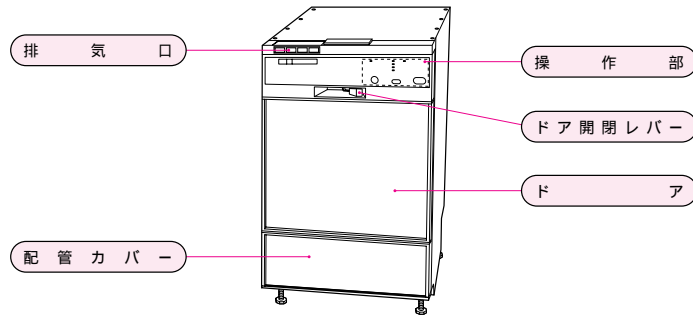

内観図

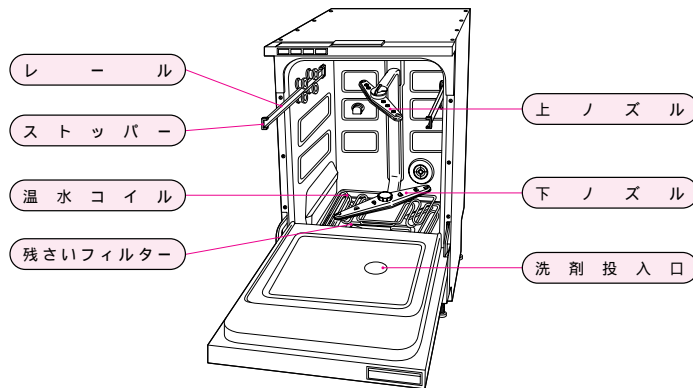

各部のなまえ

操作部

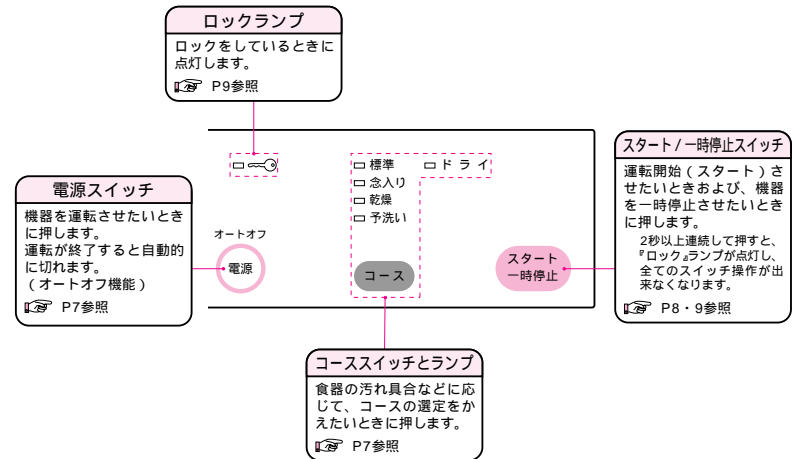

上 か ご



下 か ご





付属品

<ul style="list-style-type: none"> ●取扱説明書 ●保証書 ●お問い合わせ先一覧 	<ul style="list-style-type: none"> ●専用洗剤(100g1袋) 計量スプーン付 	<ul style="list-style-type: none"> ●据え付け工事に必要な付属品 <p>別添の据付工事説明書をご覧ください。</p>
--	---	--

2 使いかた ご使用方法

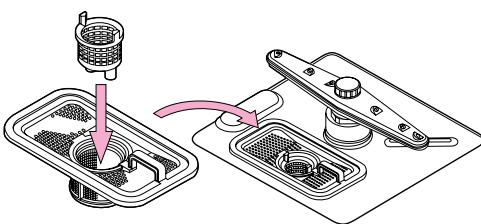
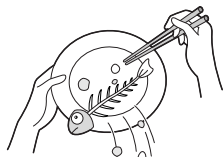
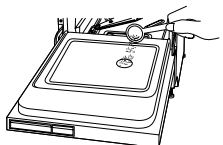
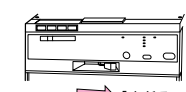
ご使用方法

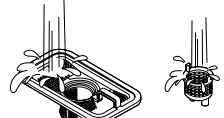
<p>運転のまえに</p> <p>(はじめてご使用になるときは庫内に、「付属品」および梱包材料・テープなど燃えるものがないか確認してください。)</p>	<p>1. 食器をセットし、専用洗剤を入れる</p>	<p>2. ドアを閉め、スタートさせる</p>	<p>3. 運転終了</p>	<p>4. 後始末をする</p>
<p>① 残さいフィルターが正しくセットされているか確認してください。</p>  <p>② ひどい油污れや残さいは取り除いてください。</p> 	<p>① 食器をセットしてください。(11~13ページ参照)</p> <p>② 専用洗剤を入れてください。(計量スプーン2杯分)</p> <ul style="list-style-type: none"> ● 油污れの多い場合は、洗剤を3杯に増やしてください。 ● 食器が少ない場合でも、専用洗剤は計量スプーン2杯を入れてください。 	<p>① ドアを閉め、レバーを「とじる」の位置にしてください。</p>  <p>● 中間位置にある場合「スタート」スイッチを押しても運転しません。</p> <p>② 【電源】スイッチを押してください。 【電源】スイッチを押すと、自動的に【コース】は「標準」・「ドライ」にセットされています。詳細は、7~8ページ(コースの選びかた)を参照してください。</p>  <p>③ 【スタート/一時停止】スイッチを押してください。</p> 	<p>● 終了ブザーが鳴って運転終了です。 ● 「標準」・「念入り」・「乾燥」コースの場合は、自動的に「ドライ」運転に入ります。 ● 「ドライ」運転は約2時間運転しますが、いつでも食器は取り出せます。</p> <p>終了ブザーを消したいときは、9ページを参照してください。</p>	<p>残さいフィルターの掃除</p> <p>運転終了後、30分以上おいて庫内が冷えてから行ってください。</p> <p>① 残さいを捨て、残さいフィルター(大・小)を洗ってください。</p>  <p>フィルター(大) フィルター(小)</p> <p>② 本体に必ず元通りセットしてください。 残さいフィルターをはずしたとき、底部に残水があります。異常ではありません。</p>

こんな汚れは洗えません

- 手洗いでも落としにくい汚れは、そのまま入れてもきれいに洗えません。
- あらかじめ、手洗いでこすり落としてから入れるか、手洗いしてください。
(例) ・グラタンなどの焼きつき
・茶碗蒸しのこびりつき
・鍋の焼けこげ
- 食器についている口紅はきれいに落ちないため、あらかじめ手洗いして入れてください。

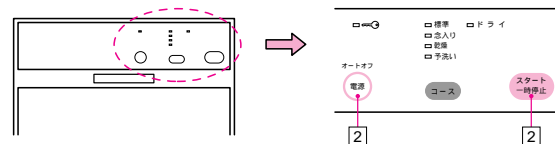

2 使いかた

コースの選びかた

コースの選びかた

1. 【電源】スイッチを押す

- 【電源】スイッチを押すと、コースは「標準」・「ドライ」に設定されます。10分以上放置すると、自動的に「切」になります。



2. 洗浄コースの選びかた

- 【コース】スイッチを押して、コースを選びます。スイッチを押すごとに、下図のようにランプが変わりコースを選べます。

- 標準 ■ ドライ
- 念入り
- 乾燥
- 予洗い

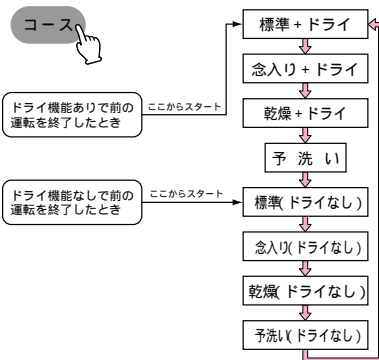

3. 運転開始

- 【スタート/一時停止】スイッチを押します。



●コースの選びかた

標準	念入り	乾燥	予洗い
●食後あまり時間をあけず洗うとき。	●食後数時間してから洗うとき。 ●中華料理など油分の多い汚れのとき。	●あらかじめ手洗いをした後、乾燥のみをするとき。 ●食器をあたためるとき。 (乾燥工程の前にあらかじめ約20分間加熱すすぎを行います。)	●あとでまとめ洗いの前に前もって大まかな汚れを落としておきたいとき。

知って得するメモ

●ドライ機能

ドライ機能は乾燥運転後、さらに間欠送風を行い庫内の換気を行います。洗浄運転後も長時間食器を入れたままの状態にするときは、食器や庫内の結露の防止や庫内の臭いのこもりを緩和します。
また、「標準」・「念入り」・「乾燥」運転のドライ機能の有無は、電源をOFFにしても記憶されます。電源をONにした時は、前のドライ機能の状態にセットされます。

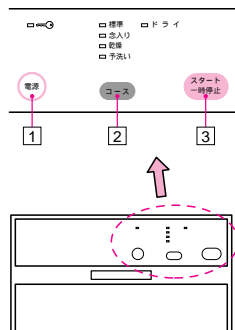

2 使いかた その他の機能

項目	手順	解除方法
ロック機能 ●運転中にスイッチの操作を受け付けられないようにする、ロックキー機能です。 ●運転が終了するとロックは解除されます。ロックしたい場合は、運転の都度セットしてください。	【スタート/一時停止】 スイッチを、2秒以上押し続けてください。 ロックランプが点灯すると、セット完了です。	【スタート/一時停止】 スイッチを、2秒以上押し続けてください。 ロックランプが消灯すると、ロックは解除されます。
運転終了ブザー音を消すとき ●深夜の運転で終了ブザーの報知を必要としないときに使用します。 ●終了ブザー音は電源を切っても記憶されます。	【電源】 スイッチを2秒以上押し続けてください。 「ビッピッ」と2回ブザーが鳴るとセット完了です。	【電源】 スイッチを2秒以上押し続けてください。 「ビッピッビッピッ」と4回ブザーが鳴ると解除完了です。

運転を開始したあとで

こんなとき	操作のしかた	確認
●スタート直後に食器を追加するとき。	【スタート/一時停止】 スイッチを押し、ドアを開け食器を入れる。 次にドアを閉め、レバーを『とじる』の位置にしてください。 自動的に運転を再開します。	進行表示ランプの点滅を確認してください。
●洗浄コースを変更するとき。	【電源】 スイッチを切ってください。 ドアを開けて洗剤を入れてください。 ドアを閉じて 【電源】 スイッチを入れ、お好みのコースを選んで 【スタート/一時停止】 スイッチを押しってください。	お好みのコースのランプの点灯を確認してください。

給湯接続でお使いの方へ

- 給湯器をお使いになるときは、設定温度を70 以下にしてください。
60 ~ 70 が適した設定温度です。
- 食器洗い乾燥機の運転終了後は、設定温度を下げてください。
他の水栓から高温のお湯が出て、やけどをするおそれがあります。

2 使いかた 各コース別の所要時間のめやす

水圧0.3MPa (3kgf/cm²)、水温20℃、室温20℃の所要時間です。
(水圧、水温、室温により変わります。)





運転コース	洗 い(分)		すすぎ(分)			乾 燥(分)	所要時間(分)
	予洗い	本洗い	水すすぎ				
			1	2	3		
標 準		(20)			(23)	(40)	約83
念 入 り		(33)			(26)	(50)	約109
乾 燥					(21)	(50)	約71
予 洗 い	(5)						約5







- 「ドライ」運転は、「標準」、「念入り」、「乾燥」、コース終了後、約2時間の間欠送風の繰り返しを行います。(温水加熱は入りません。)

2 使いかた 食器の入れかた

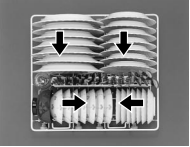





標準的なセット例

- 食器の内面を下図のように矢印方向に向けてセットしてください。

上 か ご	2. 湯のみを入れる
	 <p>湯のみをななめにかたむけて入れる</p>
1. 汁わんを入れる	3. コップを入れる
 <p>手前側から順番に入れる</p>	 <p>コップどうしをはなして入れる</p>

下 か ご	3. 大皿を入れる
	 <p>内側より外側に順番に入れる</p>
1. はし・スプーン・コップなどを入れる	4. 中皿を入れる
 <p>はし・スプーンなどがひっつかないように入れる はし入れのとなりにコップ(1個)を入れることができます。小さいスプーンなどは小物入れからはみ出しやすいので注意して入れてください。</p>	 <p>内側より外側に順番に入れる</p>
2. 汁わん・茶わんを入れる	5. 小皿を入れる
 <p>手前側から順番に入れる</p>	 <p>奥側から手前側に順番に入れる</p>

2 使いかた いろいろな食器の入れかた

モーニングセットの例			
上 か ご	 <p>サラダ鉢 コップ コーヒーカップ</p>	下 か ご	 <p>大皿 中皿 コーヒー皿 ナイフ フォーク スプーン</p>
ラーメンの例			
上 か ご	 <p>小鉢 コップ 湯のみ</p>	下 か ご	 <p>ラーメン鉢 茶わん 小皿 はし れんげ</p>
カレーの例			
上 か ご	 <p>コップ 湯のみ サラダ鉢</p>	下 か ご	 <p>カレー皿 小皿 スプーン フォーク</p>

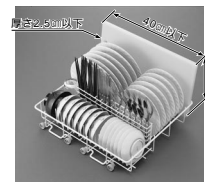
まな板を入れる場合	
	<p>まな板は大皿、中皿の外側に入れる。 大皿、中皿は1枚づつ減ります。</p> <p>材質：耐熱温度80℃以上のプラスチック製 (70℃以下のものは変形のおそれがあります。) 木製のまな板は、割れたり、汚れがちなおそれがあります。</p>

2 使いかた じょうずな食器の入れかた

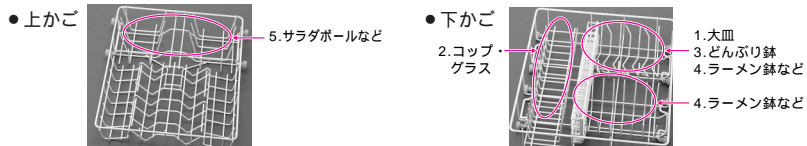

1. 大皿は下かごの奥に入れる。

直径27cmまで入ります。

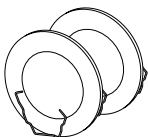

2. 高さの高いコップ・グラスは下かごの茶わん小皿をセットする場所に入れる。

高さ11cm以上は下かごに入れます。



3. どんぶり鉢・うどん鉢などの深い食器をセットする方法

大皿を入れる所にセットします。内側に折れ曲がったワイヤーに、はさみ込むように入れるとうまくセットできます。

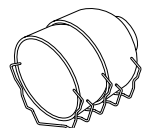

4. ラーメン鉢・カレー皿などの食器のセット

大皿・中皿を入れる所にセットします。内側に曲がったワイヤーと、前へ曲がったワイヤーの間に器をはさみ込むとうまくセットできます。

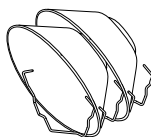

5. サラダボールなど、深いわんは、上かごの汁わんを入れる所にセットするとうまく入ります。

直径が12cmをこえるわん類は、下かごの茶わんを入れる所にセットします。

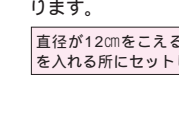

6. 調理用食器などのセット



食器を入れるときのお願

- 食器は、ワレ・ヒビなどが発生しないように、食器と食器があたらないようにセットしてください。
- 特にガラス食器は、いねいに取り扱いってください。
- 包丁などの刃物は、刃先でかごにキズをつけないよう横に向けて入れてください。
- よく洗えなかったり、乾燥できなくなったりしますので、右図のような入れかたは避けてください。

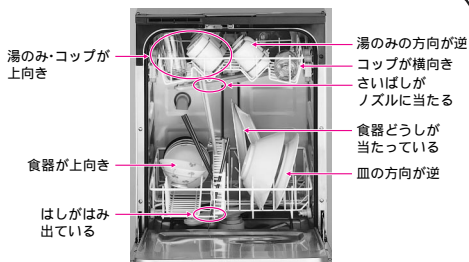

2 使いかた 食器の取り出しかた

食器の取り出しかた

- 入れるときの逆の順序で、また皿や茶わんは1枚ずつ外側から取り出してください。まとめて取り出したりと、食器と食器などが当たって、欠けることがあります。(詳細は、11ページの逆の手順で行ってください。)
- フォークなど先の鋭利なものは、取り出すときにけがなどをしないよう注意してください。

△注意

- 上かごストッパーを開けた状態で、上かごを引き出さない。食器の破損やけがの原因になります。

運転終了後は給湯器の給湯温度設定をふだんお使いの温度に設定しなおしてください。

入れてはいけないもの

- 割りばしやプラスチック容器のふたなど軽くて小さい食器
・水圧で飛ばされて下へ落ちる場合があります。

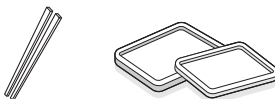

- ふきん、スポンジなど
・食器および調理機器以外は入れないでください。
・発火、発煙のおそれがあります。

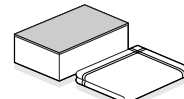

- カットグラス・クリスタルグラス
・白く濁ったり、割れたりします。

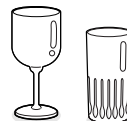

- 銀製・洋銀製食器など
・金色に変わり、その後黒くなります。

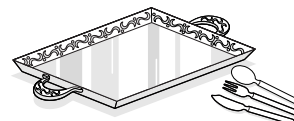

- 耐熱90℃以下の樹脂製のもの
(耐熱表示のないものも含む)
・哺乳瓶の乳首など、小さくて袋状のもの
・変形します。

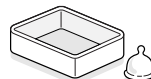

- 漆塗り食器、重箱、金箔入の食器、木製の食器
・変色、割れやはがれるおそれがあります。

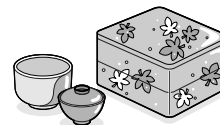

- びん、徳利などの食器
ひびの入った食器
・口の小さいものは、中が洗えません。
・ひびが入った食器は割れるおそれがあります。



- アルミ製の鍋や食器
・白くなりその後、灰色に変色します。



3 点検・お手入れ、他 仕上がりが悪いと思われるときは

洗い上がりが悪い

汚れが食器に残る。

- 食器が正しくセットされていますか。
(11～13ページ参照)
- 重なったり、カゴ底からはみ出したり、下カゴに入れた食器が上下ノズルの回転を止めたりしていませんか。
- 焦げつきやこびりついた汚れがついた食器を、そのまま入れていますか。あらかじめ、手で洗ってこびりつきをおとしてからセットしてください。
- 油分の多い汚れのときは、「強力」コースを選定していますか。

- 標準 ■ ドライ
■ 念入り
□ 乾燥
□ 予洗い

コース



食器が黄ばんだり、黒ずんだりするとき

- 水に含まれている鉄分や茶しぶなどのためです。ときどき、食器をこすって洗ったり、漂白してください。

乾燥仕上がりが悪い

ガラス食器に水滴のあとが残る

- 洗剤やすすぎ不足のせいではなく、水に含まれているミネラル分が原因で、淡い水滴跡が残ることがありますが異常ではありません。

糸底部の残水

- 食器が正しくセットされていますか。食器の形やセットのしかたによって、水滴が残ることがありますが異常ではありません。
- 糸底に切れ目のある食器洗い乾燥機用の食器は、切れ目を低い方に向けて置くことで水滴は残りません。

糸底部の残水

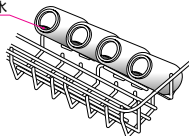

庫内に水滴が残る。

- 結露により内面上部が、ドアの内側に水滴が残ることがありますが、異常ではありません。「ドライ」運転をおすすめします。

その他仕上がりが悪いと思われるとき

- 上・下ノズルの噴出口が目づまりしていませんか。
- 専用洗剤を入れ忘れしたり、専用洗剤以外の洗剤を使用していませんか。
- 食器が少ない場合でも、専用洗剤はスプーンに2杯入れていますか。

3 点検・お手入れ、他 お手入れのしかた

月に一度は入念なお手入れをしてください。

お手入れは庫内が冷えてから行ってください。

運転終了直後は底にある温水コイルが高温のため、さわるとやけどをするおそれがあります。

庫内を清潔に保つために

- よく絞った柔らかい布でふいてください。
- ドアの下端のパッキン(右図の矢印で示す場所)は、汚れが付きやすいのでお手入れを念入りにしてください。
- 洗浄槽およびかごや小物入れに食べもののかすが残っているときは、きれいに取り除いてください。

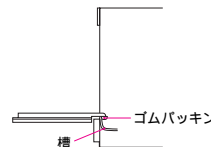

ノズルの掃除

- ノズルを取りはずし、水洗いして異物を落としてください。

下ノズルのはずしかた

- スペリ板をなくさないように注意して取りはずしてください。

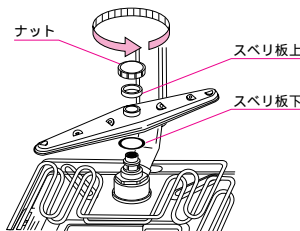

ナットを左に回してはずします。

上ノズルのはずしかた

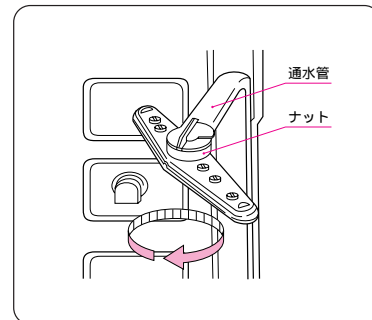

通水管を支えながらナットを左に回してはずす。
(ナットは上ノズルからはずれません。)

- ノズルの取り付けは、はずしたときの逆の手順で行い、確実に取り付けした後、ノズルが手で軽くなることを確認してください。

ドアや操作パネル部の掃除

- ドアや操作パネル部の汚れは、よく絞った柔らかい布でふき取ってください。
- 掃除をするときは、水をかけないでください。
- ベンジン・シンナー・クレンザー・ワックス・弱アルカリ性洗剤・アルカリ性洗剤などでふいたり、たわしでこすらないでください。
- 化学ぞうきんを使用する場合は、その注意書きに従ってください。

3 点検・お手入れ、他 洗剤について

食器洗い機専用洗剤

- 泡立ちの少ない食器洗い機専用洗剤をご使用ください。
〔推奨品：ハイウォッシュスーパー（NCC製）〕

お願い

- 専用洗剤以外は絶対に使用しないでください。
- 一般の台所洗剤では、泡の異常発生で正しく作動しません。



専用洗剤のお求めは...

- 付属の専用洗剤がなくなりましたら、食器洗い乾燥機をお買い上げの販売店または、もよりの大阪ガスでお求めください。

仕様

電源電圧	単相交流100V	給水使用圧	0.03 - 1MPa(0.3 - 10kgf/cm ²)	標準収納量	大皿 7枚 中皿 7枚 小皿 7枚 茶わん 7点 吸物わん 7点 湯のみ 8点 コップ 9点 他に ナイフ・スプーン・ フォーク・しゃもじ・ さいばし
		暖房温水使用水圧	0.2MPa以下		
周波数	60Hz	洗浄方式	回転ノズル噴射式		
消費電力	・洗浄モーター 160W ・最大消費電力 165W	すすぎ方式(標準コース)	水すすぎ 2回 加熱すすぎ 1回		
定格電流	1.7A	乾燥方式	温水加熱とファンによる 強制排気乾燥		
外形寸法	幅448mm×奥行580mm×高さ750mm				
熱出力	3.1kW(2,700kcal/h) [1.5ℓ/分時]				
損失水頭	14.7kPa(1.5mH ₂ O) [1.5ℓ/分時]				
製品の質量	約36kg				
使用水量	約18ℓ(標準コース時)				

3 点検・お手入れ、他 凍結・停電・断水・ブレーカーが作動したとき

凍結



- 1.【電源】スイッチを押し、全てのランプの消灯を確認してから、庫内に70℃程度の湯水を約3ℓ入れ、約60～90分放置してください。
- 2.解凍後、【電源】スイッチを押し、「標準」コースのランプの点灯を確認して運転を開始し、給水・排水および洗浄運転ができることを確認してください。

停電または、 ブレーカーが 作動したとき



この食器洗い乾燥機には停電検出装置が組み込まれています。停電が復帰したら自動的に運転を再開します。ブレーカーが作動したときにはブレーカーを復帰させてください。自動的に運転を再開します。

断水



- 1.使用中に断水した場合は、【電源】スイッチを押し、全てのランプが消灯したことを確認し、運転を中止してください。
- 2.断水が回復してから使用するときは、まず他の蛇口からにこった水を流してから、運転を再開してください。

故障かな？と思ったら

故障かな？と思っても、よく調べてみると故障でない場合があります。修理・サービスを依頼する前に、まず次の内容を調べてください。

こんなとき	お調べいただくこと
● 運転しない。	① 停電していませんか。 ② 運転中に停電になりませんでしたか。 ③ ドアのレバーが「ひらく」の位置になっていませんか。 ④ 【電源】スイッチを押すと、ランプがつかますか。 ⑤ 【スタート/一時停止】スイッチを押しましたか。 ⑥ 機器用屋内ブレーカーのスイッチが「切」になっていませんか。
● 給水しない。	① 給水栓が閉じていませんか。 ② 断水または凍結していませんか。
● 温水コイルが熱い	① 運転終了後十分に時間がたっていますか。 ② 熱源機が凍結防止運転をしていませんか。 (冬の寒い時期などに暖房機を全て止めていても、熱源機が燃烧運転していませんか。)

3 点検・お手入れ、他 異常報知について

ランプが次のように表示された場合は、【電源】スイッチを押し、全てのランプが消灯したことを確認してから、お買い上げの販売店または、もよりの大阪ガスにご連絡ください。

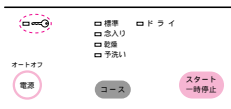

ランプ表示	内容	処置
<ul style="list-style-type: none"> ■ 標準 ■ 念入り ■ 乾燥 ■ 予洗い <p>コースランプが 1回点滅</p>	<p>漏水異常</p> <p>〔機内の水通路の接続部や給水バルブの接続部などからの水漏れが発生していることを示しています。〕</p>	<ul style="list-style-type: none"> ●水道の元栓を開めてください。水漏れの可能性がありますので、至急、お買い求めの販売店または、もよりの大阪ガスに連絡してください。
<ul style="list-style-type: none"> ■ 標準 ■ 念入り ■ 乾燥 ■ 予洗い <p>コースランプが 2回点滅</p>	<p>給水異常</p> <p>〔断水や給水管が詰まっているか、水道管の凍結あるいは水栓の開け忘れなどで給水できないことを示しています。〕</p>	<ul style="list-style-type: none"> ●断水の場合は、断水が回復してから運転してください。凍結の場合は18ページを参照してください。 ●初めてご使用される場合は、水栓の開け忘れの可能性が高いので、お買い求めの販売店または、もよりの大阪ガスに連絡してください。
<ul style="list-style-type: none"> ■ 標準 ■ 念入り ■ 乾燥 ■ 予洗い <p>コースランプが 3回点滅</p>	<p>排水異常</p> <p>〔排水ホースの折れや、異物の詰まりによって、排水できないことを示しています。〕</p>	<ul style="list-style-type: none"> ●残さいフィルターが、詰まっていないか確認してください。 ●初めてご使用される場合は、排水ホースの接続方法に不具合がある可能性が高いので、お買い求めの販売店または、もよりの大阪ガスに連絡してください。

- 上記処置をしても運転をしない場合や、上記以外の異常報知ランプ表示があった場合は、お買い求めの販売店または、もよりの大阪ガスに連絡してください。
(このとき、どのような異常報知ランプ表示であったかについてもお知らせください。)

3 点検・お手入れ、他 アフターサービスについて

お客様ご自身で修理されたり、手を加えたりすることは危険です。絶対にしないでください。

サービスのお申し込み

- 19ページの「異常報知について」を見て、もう一度確認してください。
- 確認のうえ、それでも不都合な場合あるいは、ご不明な場合はご自分で修理しないで買い求めの販売店または、もよりの大阪ガスに連絡してください。
なお、連絡されるときは、下記のことをお知らせください。

1. 品名 システム食器洗い乾燥機(温水コイル式)
2. 大阪ガス商品コード 115-4007型
3. お買い上げ日
4. 故障または異常の内容(できるだけ詳しく)
5. ご住所・お名前・電話番号・道順(できるだけ詳しく)
6. 訪問のご希望日

保証・補修について

- 保証書に記載されているように機器の故障については、一定期間・一定条件のもとに修理いたします。保証書を紛失されますと、無料修理期間であっても修理費をいただくことがありますので、この取扱説明書とともに大切に保管してください。
- 無料修理期間経過後の修理については、お買い求めの販売店または、もよりの大阪ガスに相談してください。
修理によって機能が維持できる場合は、お客様のご要望により有料修理いたします。この製品の修理用性能部品《機能を維持するための必要な部品》の最低保有期限は、製造打ち切り後10年間です。
但し、最低保有期限の経過後であっても修理用性能部品の在庫がある場合は、有料修理いたします。