

取扱説明書(保証書付)

給湯暖房機 **ecoジョーズ**

ふる自動・アメニティ機能

全自動タイプ

135-R511・R512・R514・R515・R516・R517
 135-R521・R522・R524・R525・R526・R527
 135-R551・R552・R554・R555・R556・R557
 135-R560
 135-R561・R562・R564・R565・R566・R567

自動タイプ

135-R531・R532・R534・R535・R536・R537
 135-R541・R542・R544・R545・R546・R547
 135-R571・R572・R574・R575・R576・R577
 135-R580
 135-R581・R582・R584・R585・R586・R587

この取扱説明書ではリモコンセット138-R310・138-R315および増設リモコン138-R311の使い方について説明しています。他のリモコンセットをお使いの場合は、それぞれのリモコンに付属の取扱説明書も併せてご覧ください。

ご愛用の皆様へ

このたびは大阪ガスの給湯暖房機をお買い上げいただきましてまことにありがとうございました。

- ご使用前に必ずこの取扱説明書をよくお読みのうえ、正しくお使いください。なお、ご不明な点があればお買い上げの販売店にお問い合わせください。
- この「取扱説明書」には保証書が付いています。大切に保管してください。
- この製品は国内専用です。

●安全上のご注意	3
●機能と特長	11
●初めてお使いのときは、まず…	12
●各部のなまえとはたらき	13
●使用方法	17
●冬期の凍結による破損防止について	42
●点検・お手入れのしかた	46
●長期間使用しない場合は	48
●故障かな?と思ったら	49
●機器移設の再設定	54
●主な仕様・能力表	55
●アフターサービスについて	59
●保証書	裏表紙



熱源機

環境に配慮した先進性能を標準装備。
快適な暖房とお湯ライフをお届けする熱源機。

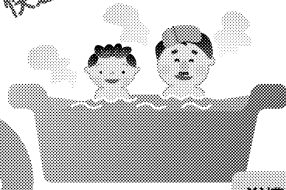

ふろ

浴槽への自動湯はり・おいだき・たし湯

効率よく無駄のないお風呂沸かしができます。

全自動タイプ



ふろ設定温度で、設定水位まで自動湯はり。残り湯があるときでも、設定水位まで自動湯はり。



外気温と設定温をチェックし、湯温が下がると自動おいだき。



設定水位より約4cm下がると、自動たし湯。

自動タイプ



ふろ設定温度で、設定湯量まで自動湯はり。



外気温と設定温をチェックし、湯温が下がると自動おいだき。



「たし湯」スイッチを押すだけで、約20Lのお湯がたされます。

給湯



キッチン・洗面所・浴室のシャワー

暖冷房 乾燥

床暖房

ファンコンベクター・パネルヒーター

温水式システムエアコン

浴室暖房乾燥機

温水式衣類乾燥機（暖房機能付）

台所リモコン：138-R310・138-R315
浴室リモコン：138-R310・138-R315
増設リモコン：138-R311

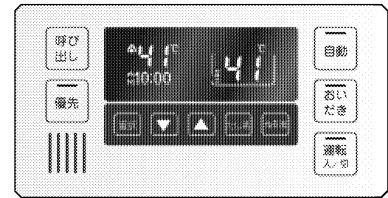
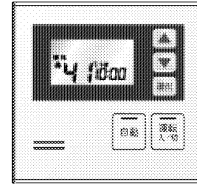

●各部のなまえとはたらき

- | | |
|--------------------------|----|
| ① 時計の合わせかた | 17 |
| ② 表示の節電設定(セーブモード)の変更方法 | 18 |
| ③ 自動運転のしかた | 19 |
| ④ ふろ温度の調節方法 | 41 |
| ⑤ ふろ保温時間の変更方法 | 22 |
| ⑥ ふろ湯量(水位)の調節方法 | 23 |
| ⑦ おいだきしたいときは | 25 |
| ⑧ お風呂をぬるくするには | 26 |
| ⑨ お湯をふやしたいときは | 27 |
| ⑩ セルフクリーン機能の使いかた | 28 |
| ⑪ お好きな時間に湯はりする「予約運転」のしかた | 29 |
| ⑫ シャワー・台所・洗面所などの給湯温度の調節 | 31 |
| ⑬ ゆらぎのシャワーの使いかた | 33 |
| ⑭ 音声やメロディーの大きさ(音量)を変えるには | 35 |
| ⑮ 浴室暖房をするには | 37 |
| ⑯ 浴室暖房をふろ自動運転と連動するには | 39 |
| ⑰ 暖房の運転音を下げるには | 41 |

上記以外のリモコンセットをお使いの場合は、それぞれのリモコンに付属の取扱説明書も合わせてご覧ください。

ふる用、給湯用、暖房用、3つのお湯をつくる給湯暖房システム。

安全上のご注意

この機器を安全に使用していただくために、下記のことを必ずお守りください。
これらの注意事項は安全に関する重要な内容です。表示と意味は下記の通りです。

内容の区分

表示	危険	警告	注意
意味	この表示を無視して、誤った取扱いをすると、人が死亡、重傷を負う危険、または火災の危険が差し迫って生じることが想定される内容を示しています。	この表示を無視して、誤った取扱いをすると、人が死亡、重傷を負う可能性、または火災の可能性が想定される内容を示しています。	この表示を無視して、誤った取扱いをすると、人が軽傷を負う可能性や物的損害のみの発生が想定される内容を示しています。

上記に述べる軽傷、物的損害とはそれぞれ次のようなものをいいます。

- 軽傷：** 治療に入院や長期の通院を要さない、けが・やけど(高温・低温)・感電などをさします。
物的損害： 家屋・家財および家畜・ペットにかかわる拡大損害をさします。

絵表示の意味

一般的な危険 警告 注意	火災注意	一般的な禁止
触れないこと	めれ手禁止	分解禁止
必ず行うこと	電源プラグを コンセントから抜く	必ずアース線を 接続する

危険

ガス漏れに気付いたときの処置

- ①すぐに使用をやめ、ガス栓を閉める。 → ②窓や戸を開けガスを外へ出す。 → ③もよりの大阪ガスに連絡する。

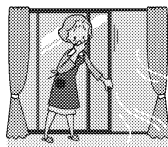

屋外で
電話する

危険

ガス漏れに気付いたら下記行為は厳禁

- 火を使ったり電源プラグの抜き差し禁止
電気器具(換気扇など)のスイッチの「入・切」禁止
ガスのおいする場所での電話の使用禁止



ガス漏れに気付いたときは、大阪ガスの係員による処置が終わるまで上記のことを行わないこと。
炎や火花で引火して爆発事故を起こすことがあります。

屋内設置禁止



この機器は屋外用です。
屋内や浴室内に設置して使用しないでください。
不完全燃焼や一酸化炭素中毒の原因になり大変危険です。

警告

機器の銘板を確認

使用する機器が使用するガスの種類(ガスグループ)および使用する電源(AC100V・50-60Hz共用)に適合していることを機器の銘板で確認してください。表示以外のガス種および電源を使用すると不完全燃焼による一酸化炭素中毒になったり、爆発着火でやけどをしたり、機器が故障する場合がありますので使用しないでください。

※下図は銘板の一例です。

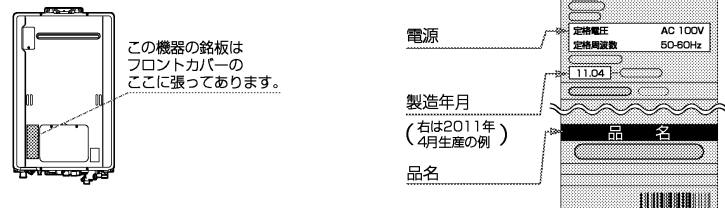

この機器はAC100V(50-60Hz)用です。
AC100V以外の電源電圧では使用できません。

安全上のご注意

警告

火災予防のために必ず守ること

- 機器周辺の物とは常に右図の離隔距離を確保してください。
- 機器や排気口が洗たく物などでおおわれないようにしてください。
- 機器および排気口の周囲には、紙や木材などの燃えやすい物を置かないでください。
- 機器や排気口の周囲では、スプレー・ガソリン・ベンジンなどの引火性危険物を置いたり、使用したりしないでください。引火して火災のおそれがあります。
- 機器や排気口の周囲にスプレー缶・カセットこんろ用ボンベなどを置いたり、使用したりしないでください。熱でスプレー缶内の圧力が上がりスプレー缶が爆発するおそれがあります。

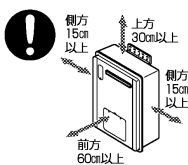

困り設置禁止

この機器は屋外用ですので、増改築などによって屋内状態にしないでください。機器や排気口を波板やビニール・塗装時に使用した養生シートなどで困らないでください。不完全燃焼による一酸化炭素中毒や火災のおそれがあります。

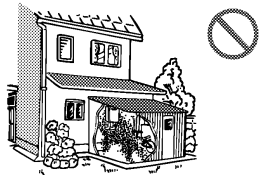

機器をねじで無理な力をおよぼさない

機器本体やガスの接続口・排気口などに乗らないでください。けがや機器の変形によるガス漏れ・不完全燃焼のおそれがあります。



お子様に対する注意

お風呂を沸かしているとき(浴槽に湯はりしているとき)にお子様を浴室で遊ばせないようにしてください。浴槽に落ちますと思わぬ事故につながる可能性があります。入浴中にお子様か浴槽に潜ったりしないようにしてください。特に小さなお子様のいるご家庭では注意が必要です。



ガス接続防止のために

この機器はねじ接続です。ガス接続工事はお買い上げの販売店またはもよりの大阪ガスに依頼してください。



ソーラー接続禁止

この機器は、太陽熱温水器(ソーラーシステム)とは直接接続しないでください。ご希望の温度より高い温度のお湯が出てやけどをするおそれがあります。

工事は資格必要

この機器の設置・移動・取りはずしおよび付帯工事には専門の資格・技術が必要です。工事は必ずお買い上げの販売店またはもよりの大阪ガスに依頼してください。



改造・分解禁止

絶対に改造・分解は行わないでください。改造・分解は一酸化炭素中毒などのおそれがあります。また、火災の原因になります。



やけど防止のために必ず守ること

- お湯を止めた後に再使用するときや、お湯の量を急に少なくしたとき、トイレの水を流すなど大量の水を使用して給水圧が下がったとき、あるいは万一機器の故障の際には、一瞬熱いお湯が出る場合があります。やけどの予防のために出始めのお湯は手や体につけないでください。また、給湯使用時は給湯栓が熱くなりますのでやけどに注意してください。
- シャワーなどお湯を使う場合、最初に熱いお湯が出る場合があります。やけど防止のため、シャワーはいきなり頭や体にかかず、手のひらで湯温を十分に確認してから使用してください。
- シャワー・給湯の使用中は、使用者以外はお湯の温度を変更しないでください。突然、熱湯が出てやけどをしたり、冷水が出て思わぬ事故につながる場合があります。
- 給水温が高い場合やお湯の量を絞って使う場合は、設定温度よりも熱いお湯が出る場合があります。やけど防止のため、このような場合は湯量を多めにし、湯温を確認してからお使いください。
- 入浴時には浴槽のお湯を十分にかき混ぜてから、必ず手で湯温を確認してから入浴してください。
- お風呂沸かし(沸かし直し)時やおいだし運転中は、循環アダプター付近が熱くなっていますので注意してください。また、保温機能を設定している場合も定期的においだししますので注意してください。

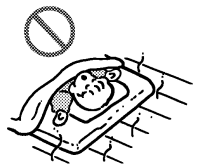
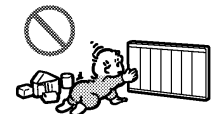

- パネルヒーターの表面はさわらないでください。やけどの危険性があります。特に小さなお子様のいる家庭では注意が必要です。
- 床暖房の上で高い温度に設定したまま、長時間座ったり寝そべったりしないでください。低温やけどを起こす心配があります。特に次のような方が使用する場合は、まわりの人が注意してあげることが必要です。
 - ① 乳幼児・お年寄り・病人など自分の意志で体を動かさない方
 - ② 疲労の激しいときやお酒や睡眠薬を飲まれた方
 - ③ 皮膚や皮膚感覚の弱い方

安全上のご注意

警告

ゆらぎのシャワー 使用上の注意

●次の方はゆらぎのシャワーを使用しないでください。
体調をくずすことがあります。

- ①妊娠中の方
- ②医者から入浴を禁じられている方
- ③お酒を飲んだあとや深酒をされた方
- ④高血圧の方
- ⑤体力の弱っている方
- ⑥体調の悪い方

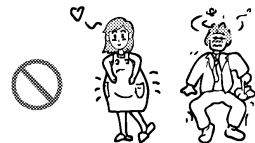

機器の異常に気付いたら

- 使用中に異常な臭気・異常音・異常な温度を感じた場合、機器が使用中で消火してしまった場合はただちに使用を中止してガス栓を閉めてください。
- 異常を感じたときは、「故障かな?と思ったら」(50~54ページ)に従ってください。
上記の処置をしても直らない場合は使用を中止して、お買い上げの販売店またはもよりの大阪ガスへご連絡ください。
- 地震・火災などの緊急の場合は、ただちに使用を中止してガス栓を閉めてください。

- ①給湯栓をすべて閉める。
- ②運転スイッチを「切」にする。
- ③ガス栓を閉める。

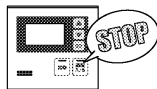
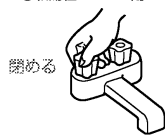

電気静電防止

●電源ケーブルを切断して延長はしないでください。電源ケーブルがコンセントに届く範囲としてください。感電や火災などの原因となります。

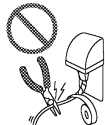

●電源プラグは根元まで完全に差し込んでください。差し込みが不完全な場合、感電・発熱による火災の原因となります。傷んだ電源プラグ、緩んだコンセントは使わないでください。



●電源ケーブルを引っばって電源プラグを抜かないでください。電源ケーブルを引っばると破損して感電や火災の原因になります。



●電源プラグのほこりなどは定期的に取り除いてください。電源プラグにほこりがたまると、湿気などで絶縁不良となり、火災の原因となります。電源プラグを抜き、乾いた布でふいてください。



●ぬれた手で電源プラグの抜き差しはしないでください。また、雨が降り出している場合は電源プラグを抜かないでください。感電のおそれがあります。



●この機器はアースが必要ですのでアースされていることを確認してください。

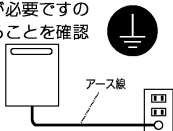

注意

ご使用上の注意

●給湯・シャワー・お風呂沸かし・暖房(乾燥)以外の用途には使用しないでください。思わぬ事故や故障の原因になります。



●排気口に指や棒を入れないでください。故障やけがの原因になります。



●使用中や使用直後は排気口やその周辺は高温になっています。やけど防止のため、絶対に手を触れないでください。



お願い

機器の設置状態の確認

●機器の設置にあたって次の項目をチェックしてください。

- ①機器は傾いて設置されていませんか?
- ②冷・暖房機や換気扇の吹き出し口や吸い込み口付近は避けてありますか? 正常な燃焼の妨げになることがあります。
- ③棚の下など落下物の危険はありませんか?
- ④メンテナンスができない場所に設置されていませんか? メンテナンスをお断りすることがあります。
- ⑤近隣の家が騒音(燃焼音・燃焼用送風機・ポンプ回転音など)で迷惑にならない場所に設置してありますか?
- ⑥排気口への積雪や、屋根から落ちた雪で給・排気口が閉塞されることはありませんか? 不完全燃焼の原因になります。

以上の項目を満足していない場合には、お買い上げの販売店または施工店に連絡し、設置場所を変更してください。

- 増改築によって、燃焼排ガスが直接建物の外壁・窓・ガラス・網戸・アルミサッシなどに当たらないようにしてください。
- 植物やペットなど、燃焼排ガスによって加熱されると困るものや悪影響を受けるものは排気口の周囲に置かないでください。
- 温泉水・地下水・井戸水は、水質によっては機器の配管内部に異物が付着し、故障することがあります。その場合は、保証期間内でも修理は有料となります。
- この機器は一般家庭用です。業務用として多頻度・長時間のご使用は、機器の寿命を著しく縮めることとなりますのでご承知おきください。この場合の修理は保証期間内でも有料となります。
- 事故防止のため、この機器専用の付属品・別売品以外は使用しないでください。
- この機器は海拔1,000mまで使用できます。1,000mを超える地域で使用すると、点火不良などの不具合が発生することがあります。

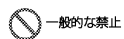

一般的な禁止



ぬれ手禁止



触れないこと

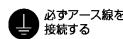

必ずアース線を接続する

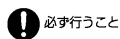

必ず行うこと

安全上のご注意

お願い

リモコンの取り扱いについて

- リモコンはお子様がいらないように注意してください。思わぬ事故や故障の原因になります。
- 浴室リモコンは防水タイプですが故意に水をかけないでください。また、台所・増設リモコンは防水タイプではありませんので水をかけないようにしてください。故障の原因になります。
- リモコンのお手入れの際には、台所用中性洗剤(食器・野菜洗い用)以外の洗剤やみがき粉・シンナー・ベンジン・エタノールやたわしなどの硬いものを使用しないでください。表面の光沢や印刷・文字などが消えたりキズがつきます。
- リモコンは乱暴に扱わないでください。故障の原因になります。

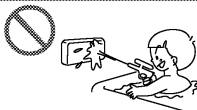

ご使用上の注意

- お手入れの際、長期間使用しない場合、および凍結予防のため水抜きを行うとき以外は電源プラグを抜かないでください。
- 運転スイッチを切った状態で、給湯栓を開けて水を出したり、シャワーを浴びないでください。機器内通水部分の結露により、機器の寿命が短くなります。
- 断水時には運転を停止して給湯栓を閉めてください。給湯栓を開けたままにしておくと、給水が復帰したときに水が流れっぱなしになります。また断水が復帰した後、使い始めのお湯は飲用や調理用などには用いないでください。飲用や調理用に適さない水が給水配管内にとどまる場合があります。給湯栓から十分水を流してから使用してください。
- 機器や配管内に長時間たまった水は、飲用や調理には用いないでください。朝一番などのように長時間使わなかった後、お使い始めのまだぬるいお湯(洗面器一杯程度)は念のため雑用水としてお使いいただき、その後飲用水・調理用水としてお使いください。
- 硫黄・酸・アルカリを含んだ入浴剤や洗剤は、熱交換器などが腐食する原因となるものがありますので入浴剤などのご注意文を十分ご参照ください。
- 泡の出る入浴剤は使用しないでください。使用した場合、循環不良となりお風呂沸かしができません。
- 塩素系のカビ洗浄剤や酸性の浴室用洗剤・消臭剤または塩などが、機器やガス管などにかかった場合はすぐに十分な水洗いをしてください。思わぬ事故や故障の原因となります。
- 給水・給湯配管が新しい場合や水質によっては、銅イオンがわずかにお湯の中に溶出し、青色の化合物が生成され、浴槽やタオルなどが青くみえることがあります。健康上支障ありませんが、中性洗剤で洗い、すそをよくすすぐことにより、発色しにくくなります。
- 浴槽の循環アダプターをタオルなどでふさがないようにしてください。ふさがると循環不良となり、お風呂沸かしができません。

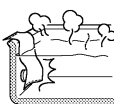

乾電池に関するご注意

- 機器を取り替えた場合、旧機器は専門の業者に処理を依頼してください。その際、乾電池を使用している機器は、乾電池を取りはずしてから正規の処理をしてください。そのままにしておくと、思わぬ事故になることがあります。

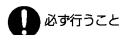
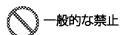

あんしん点検について

機器の長期間ご使用時の「あんしん点検」(有料)のおすすめ

お買い上げいただいた製品は、長期間ご使用いただくと、経年劣化によって安全上支障が生じお客さまに危害を及ぼすおそれがあります。

本製品には、標準的な使用条件の下で使用した場合に安全上支障がなく使用できる期間として「設計上の標準使用期間」を設けています。「設計上の標準使用期間」を超えてのご使用は、経年劣化による事故発生の危険度が高くなりますので、継続して使用される場合は、安全確保のために「あんしん点検」(有料)を受けてください。

あんしん点検について

あんしん点検は、大阪ガスまたは大阪ガスが委託した事業者が行います。

【点検の内容について】

- あんしん点検は、お客さまの任意で受けていただく有料の点検です。
- 点検基準は、経済産業省関係特定保守製品に関する省令に定められた法定点検の基準を参考に、当社で設定しています。
- あんしん点検の結果は、点検作業票にてお知らせします。
- 点検の結果、不適合となった場合には可能な限りの選択肢をお知らせします。この場合、整備(修理を含む)を行って使用を継続するかどうかはお客さまの判断となります。
※製品の修理に必要な補修性能修理部品の保有期間は、保証書をご覧ください。
- あんしん点検は、点検時点での製品の安全を確認するためのもので、製品の延命や性能の保証を延長するものではありません。

【点検料金および点検の依頼先について】

点検料金は、お客さまにご負担いただきます。また点検の結果、整備が必要となった場合は、別途整備費用(有料)が発生いたします。

なお、あんしん点検料金の設定基準や点検要請に対応する事業所等については、下記のアドレスからご覧いただけます。

<http://www.osakagas.co.jp/>





インターネットでご確認できない場合は、別紙記載の「大阪ガスのお問い合わせ先」にご連絡ください。

設計上の標準使用期間について

本製品は、設計上の標準使用期間を10年と算定しております。

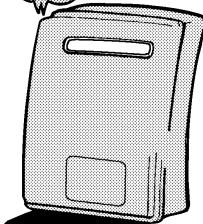
設計上の標準使用期間とは、標準的な使用条件の下で、適切な取扱いで使用し、適切な維持管理が行われた場合に、安全上支障なく使用することができる標準的な期間として設計上設定される期間になります。「無料修理保証期間」とは異なりますのでご注意ください(無償修理保証期間は保証書を参照願います)。

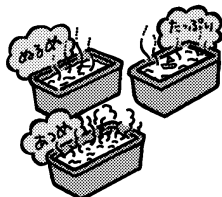
機能と特長

<p>給湯も暖房もおふろ沸かしもこれ一台でOKです。</p> <p>同時使用もOK!!</p> 	<p>お好きな時刻におふろが沸かせる(または沸かし上げておくことができます)予約運転ができます。 ※台所リモコン設置時のみ</p> 	<p>お好みに合わせて「あつめ」(おいだき)や「ぬるめ」(ぬる湯)、また「たつぶり」(たし湯)のおふろが楽しめます。</p> 
<p>お湯の断続使用での湯温安定機能(Q機能)搭載により湯温の安定性を向上させました。(当社比)</p> 	<p>「ゆらぎのシャワー」で心と体のリフレッシュ!!</p>  <p>※ゆらぎのシャワーはお湯の温度が1/4のゆらぎで変化し、自然のリズムで体をリフレッシュさせるシャワーです。</p>	<p>リモコンには音声やブザーが付いていますので、おふろ沸き上げ完了を音声でお知らせしたり、浴室から台所などへブザーで呼び出しができます。 ※呼び出しブザーは台所リモコン設置時のみ</p>  <p>【お知らせ音については13~16ページの「各部のなまえとはたらき」を、音声については35・36ページの「音声やメロディーの大きさ(音量)を変えるには」をご覧ください。】</p>

初めてお使いのときは、まず…

1

給水元栓を全開にします。

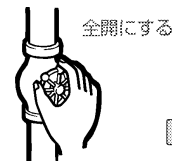

機器の下部

2

給湯栓を開け、水が出ることを確認してから閉めます。(すべての給湯栓について)

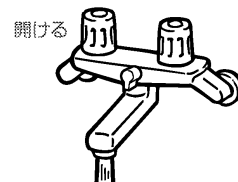

お湯の使用場所

3

電源プラグをコンセントに差し込みます。(分電盤の専用スイッチを「入」にしてください)

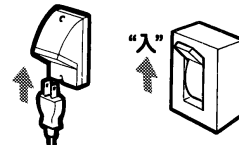

機器付近の壁 分電盤

△注意

ぬれた手で電源プラグをさわらないでください。感電のおそれがあります。

4

ガス栓を全開にします。

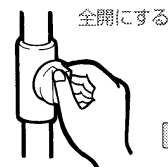

機器の下部

各部のなまえとはたらき(浴室リモコン)

浴室リモコン (別売品 138-R310・138-R315の浴室リモコン)

●浴室に設置されているリモコンで台所リモコンとセットで使用するタイプです。各スイッチを操作すると「ピッ」という操作確認音や音声でお知らせします。また、呼び出しスイッチを押すと台所リモコン・増設リモコンのブザーが鳴り、台所などにいる人を呼び出すこともできます。

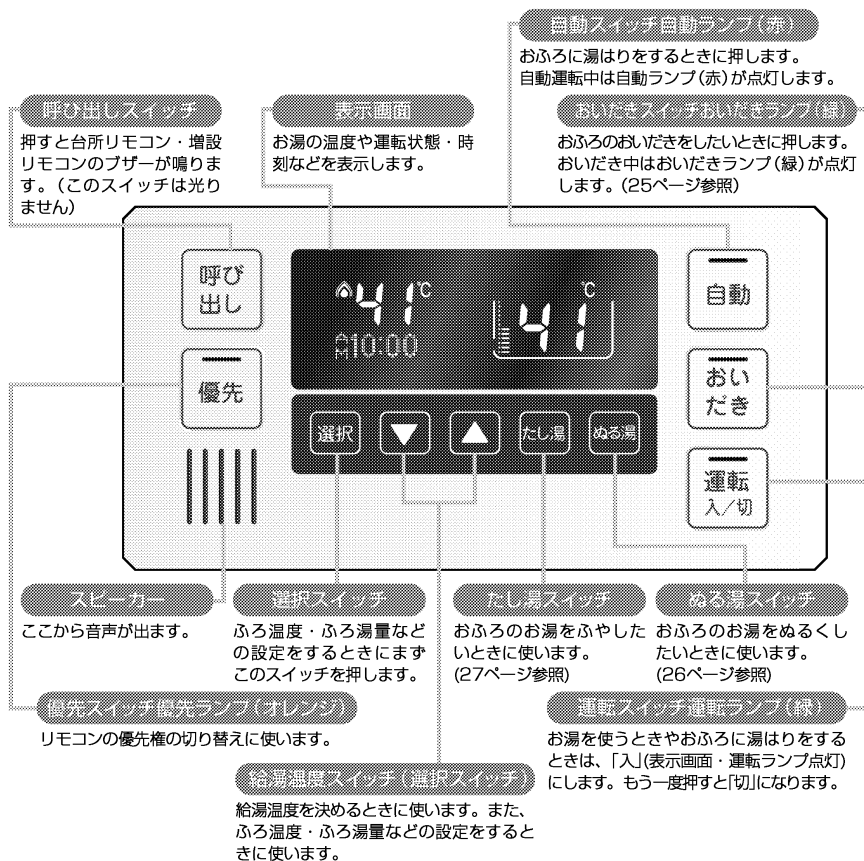

スピーカーの穴に水滴が入ると、音声が聴こえにくくなります。スピーカー部には水がかからないようご注意ください。

浴室リモコン表示画面のみかた

●スイッチを操作した場合は、表示画面の各動作表示を確認してください。表示しない場合は、もう一度操作してください。
●表示画面は説明のためのもので、実際の運転状態を示すものではありません。

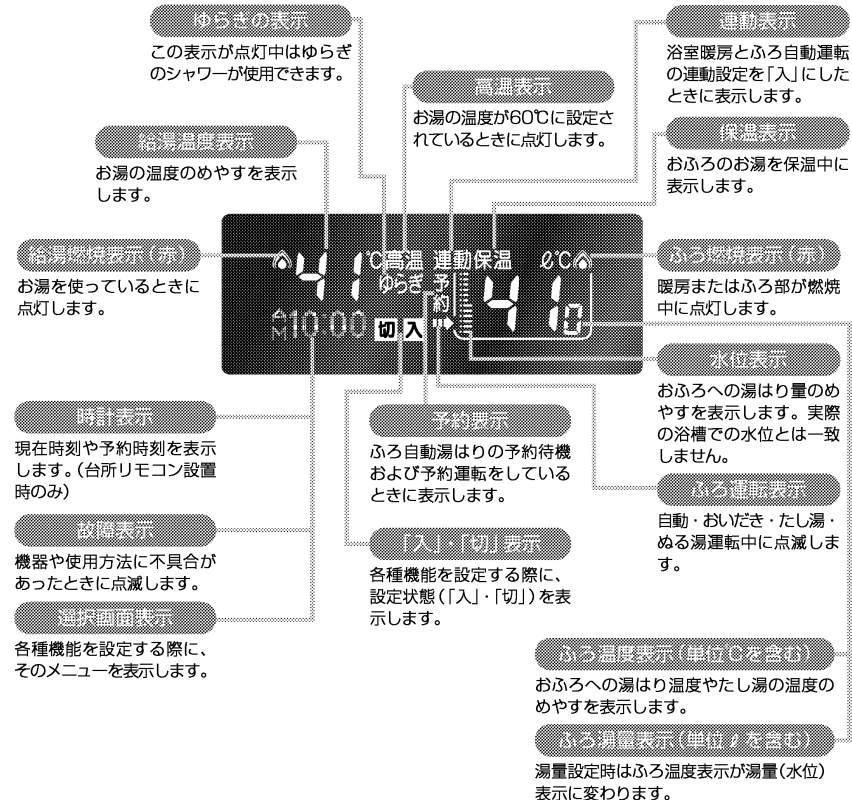

●スイッチの操作はゆっくり確実に行ってください。早く操作すると作動しない場合がありますので、必ず「ピッ」という操作確認音や音声を確かめてください。

各部のなまえとはたらき(台所リモコン)

台所リモコン (別売品 138-R310・138-R315の台所リモコン)

- 台所に設置されているリモコンです。各スイッチを操作すると「ビッ」という操作確認音や音声でお知らせします。

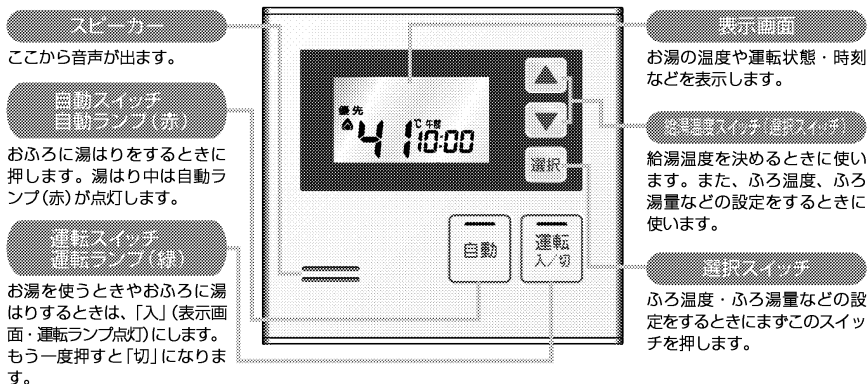

※スイッチ・表示の内容は基本的に浴室リモコンと同様です。

増設リモコン (別売品 138-R311)

- 洗面所などにこのリモコンを取り付ければ、手もとで給湯温度を変えることができます。各スイッチを操作すると「ビッ」という操作確認音や音声でお知らせします。
- スイッチを操作した場合は、表示画面の各動作表示の点灯を確認してください。点灯しない場合は、もう一度操作してください。

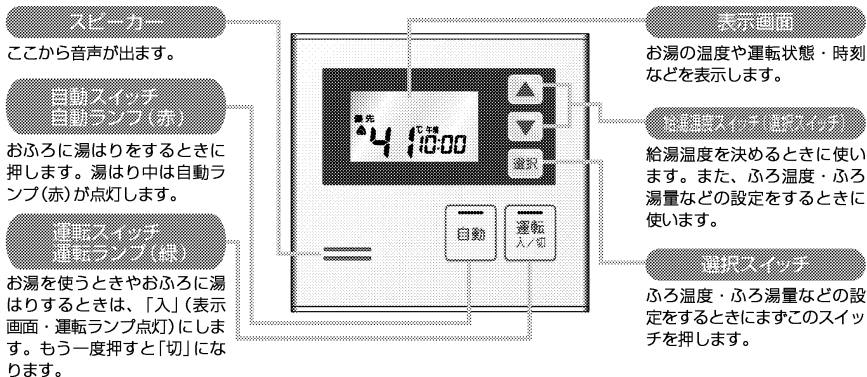

※スイッチ・表示の内容は基本的に浴室リモコンと同様です。

台所リモコン・増設リモコン表示画面のみかた

- スイッチを操作した場合は、表示画面の各動作表示を確認してください。表示しない場合は、もう一度操作してください。
- 表示画面は説明のためのもので、実際の運転状態を示すものではありません。
- スイッチ操作後、スイッチ操作のない状態が1分経過すると、液晶表示部が暗くなります。(省エネのため、バックライトが輝度を落とします)

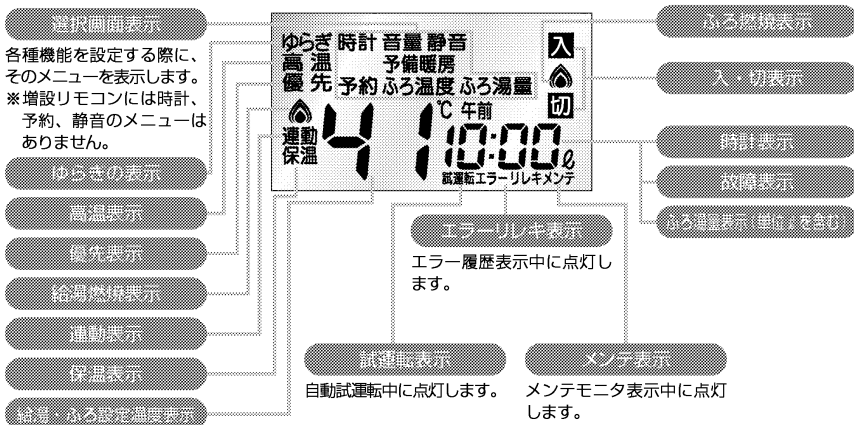

お願い
スピーカーの穴に水滴が入ると、音声が聴こえにくくなります。スピーカー部には水がかからないようご注意ください。

● スイッチの操作はゆっくり確実に行ってください。早く操作すると作動しない場合がありますので、必ず「ビッ」という操作確認音や音声を確かめてください。

時計の合わせかた

●台所リモコンで設定します。
(浴室・増設リモコンにはこの機能がありません)

・現在時刻を合わせないと予約運転ができません。

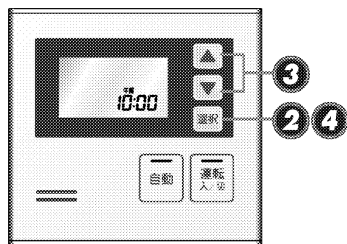

1 電源プラグをコンセントに差します。

(運転スイッチは「入」にしないでください)

- 電源プラグを差し込む(または分電盤の専用スイッチを「入」にする)と、右図の表示が点灯します。
- ※運転「切」の状態でのみ設定できます。

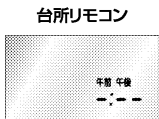
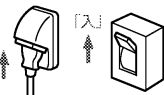

2 選択スイッチを押して、選択画面を表示させます。続けて選択スイッチを押して「時計」を選択します。

- 選択されているメニューは点滅します。



3 ▼ または ▲ スイッチを押して、現在の時刻に合わせます。

- ※▼▲スイッチを押し続けると、10分刻みで時刻が変わります。表示したい時刻の数字に近づいたら1回ずつ押すようにします。

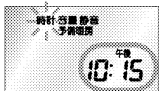

4 選択スイッチを押します。

- 「設定しました」とお知らせして、操作が完了します。
- 選択スイッチを押した瞬間に秒は0秒になりますので、時報などに合わせて押せばより正確な時刻になります。
- ※選択スイッチを押さない場合でも、スイッチ操作のない状態が1分経過すると、自動的に設定が完了します。
- 運転スイッチを「入」にすると、すべてのリモコンに現在時刻が表示されます。

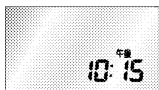

※運転スイッチを「切」にすると、台所リモコン・増設リモコンでは時刻表示だけが点灯した状態となり、他のリモコンではすべての表示が点灯します。



- ・午前と午後を間違えないようご注意ください。
- ・電源プラグが抜けた場合や停電後の再通電時には、表示になることがあります。再度時刻を合わせてください。

表示の節電設定(セーブモード)の変更方法

- 浴室リモコンで設定します。(台所・増設リモコンにはこの機能がありません)
- セーブモードとは、リモコンの待機電力の低減(省電力)を目的とした機能です。セーブモードが「入」のときは、時間が経過すると自動的に表示画面が消えます。
- お買い上げの際には、セーブモードは「入」に設定されています。セーブモード機能を使用しない場合は、下記の手順で「切」にすることもできます。

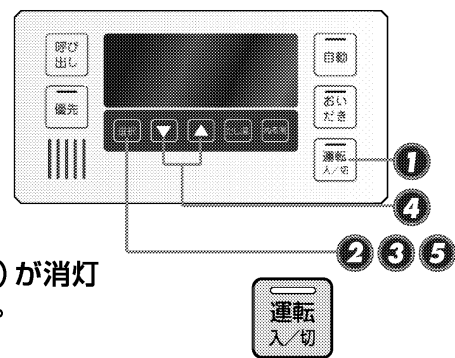

1 運転スイッチのランプ(緑)が消灯していることを確認します。

- 点灯している場合は[選択]スイッチを押します。
- ※運転「切」の状態でのみ設定できます。

2 選択スイッチを押します。

- 選択画面が表示されます。

3 選択スイッチを押して、「セーブ」を表示させます。

4 ▼ または ▲ スイッチを押して、「切」を表示させます。

5 選択スイッチを押します。

- 「設定しました」とお知らせして設定が完了します。
- ※選択スイッチを押さなくても、スイッチ操作のない状態が1分経過すると自動的に設定が完了します。
- 再度「入」にするときは①～③の操作を行った後で、▼または▲スイッチを押して「入」にしてください。

リモコンの節電機能について <表示の節電>

- リモコンの消費電力を極力節電するため、給湯を使用してから約25分たつと表示画面が消えて、運転スイッチのランプ(緑)のみ点灯します。浴室リモコンに優先権がある場合は、優先スイッチのランプ(オレンジ)も点灯します。ただし、給湯栓を1度も開けていない状態では、表示画面は消えません。1度給湯を使用してください。機器を再使用したり、いずれかのスイッチを押すと、表示画面が再び点灯します。
- ※▼▲[選択]スイッチ以外のスイッチを押すと、表示画面が再び点灯するとともに、押したスイッチの動作が開始されます。
- 湯はり運転中および給湯温度を60℃に設定している場合は、安全のため表示の節電(セーブモード)機能は働かせません。
- 台所・増設リモコンには標準仕様として、スイッチ無操作状態1分経過後に、バックライトを暗くする機能があります。再度スイッチ操作をすると、バックライトの明るさは元の明るさに戻ります。
- 電源プラグが抜けた場合や停電後には、セーブの設定が「入」になることがあります。

自動運転のしかた

●どのリモコンでも操作できます。

(台所・増設リモコン)

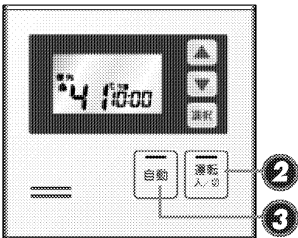

(浴室リモコン)

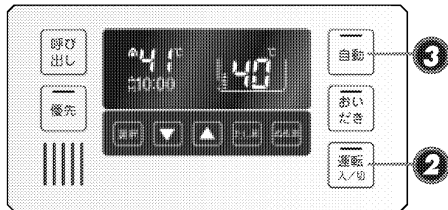

1 浴槽に排水栓とフタをします。

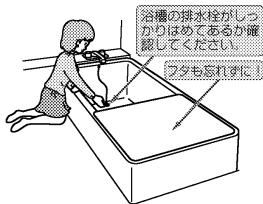

- お風呂の温度や湯はり量・保温時間の調節方法は、21～24ページをご覧ください。
- 自動運転中には循環アダプターから泡が出てくる場合があります。
- 全自動タイプでは、入浴後運転スイッチが「入」で自動スイッチが「切」のときに浴槽の排水栓を抜くと「セルフクリーニング機能」がはたらきます。(29ページ参照)

2 運転スイッチを押します。



- 表示画面に給湯・ふろ設定温度などが点灯し、同時に運転スイッチランプが緑色に光ります。

3 自動スイッチを押します。

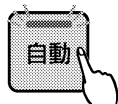

- 音声で「お湯はりをします」とお知らせして自動スイッチランプが赤く光り、浴槽に湯はりを始めます。このとき表示画面には右図の表示が出ます。
- 湯はり完了の約5分前には、ブザーが鳴り、「残りおよそ5分でお風呂に入れます」とお知らせします。
(注) 残り湯があるとき、または、ふろ設定湯量(水位)が少ない(5分以内に湯はりが完了する)ときに自動運転をした場合は、完了5分前のお知らせはしません。

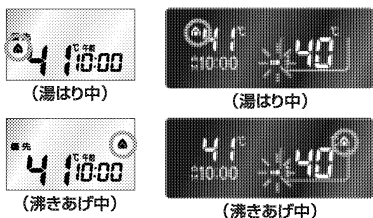

- 入浴時には浴槽のお湯を十分にかきまぜてから、必ず手で湯温を確認してから入浴してください。
- 湯はり中に給湯栓から浴槽にお湯(水)を入れたり入浴したりすると、お湯があふれることがあります。自動運転の湯はり中は、他の給湯栓から浴槽にお湯(水)を入れないでください。
- 浴槽の残り湯を排水するときは、自動スイッチランプ(赤)が消灯していることを確認してから行ってください。
- 自動スイッチの「入」「切」を何度も繰り返さないでください。お湯があふれることがあります。
- 保温中にお湯をもっとふやしたい場合は、たし湯スイッチ(27ページ参照)を押してください。約20リットルのお湯をたします。



- 湯はりが終わると音楽が鳴り、音声で「お風呂が沸きました」とお知らせします。また、表示画面には右図のような保温の表示が出ます。

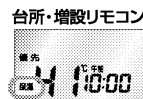

- 保温の表示が出ている間は、お湯の温度が下がると自動的(注)においだしし、全自動タイプはお湯が減ると自動的にたし湯します。この保温時間は22ページのふろ保温時間の変更方法で決めます。
(注) ふろ設定温度や気温などによって異なりますが、約10～40分ごとにふろ温度をチェックして、設定温度よりぬるくなっていれば自動的においだしします。
- 保温時間が終了すると保温の表示が消え、自動スイッチランプ(赤)も消えます。保温を途中で止めたいときは、自動スイッチを押して消灯させてください。
※湯はり運転中に給湯(シャワー)を使用した場合、お湯の温度はふろ設定温度になります。
また、給水温度や給水圧などの条件によっては、お湯が少ししか出ないことやまったく出ないことがあります。
(湯はりを優先しているためで、機器の異常ではありません)
- 保温の表示が出ている間にぬるく感じたときは、おいだしスイッチ(25ページ参照)を押すか、ふろ設定温度を上げてください(21ページ参照)。ただし、ふろ設定温度を上げる方法の場合、スイッチを押してからおいだしを始めるまでに約1分かかります。(浴槽の水位判定のため)

- この機器は熱効率が高いため、排気口から白い湯気が出ることがありますが、これは水蒸気であり、機器の故障ではありません。
- 夏期など給水温度が高い場合は、設定湯量(水位)まで水はり後おいだし運転を行うことがあります。また、冬期など気温の低い場合では、ふろ設定温度まで沸き上げるのに時間がかかることがあります。
※上記のような場合は、残りおよそ5分でお風呂に入れます。とお知らせしてから5分以上たっても湯はりが完了しないことがあります。(機器の異常ではありません)

残り湯がある場合の注意(自動タイプの場合)

- 前日の残り湯を沸かし直す場合、自動スイッチを使うと湯量かふえ、お湯があふれることがあります。残り湯の量が十分あるときの沸かし直しは、おいだしスイッチ(25ページ参照)をお使いください。
- 残り湯で循環アダプターがかくれている場合、水位が多少バラツキます。
※特に残り湯の温度がふろ温度設定に近いときは、約6リットルだけ湯はりし、設定した量になります。
- 残り湯で循環アダプターがかくれていない場合、残り湯の分だけ水位が高くなり、お湯があふれる場合があります。

ふろ温度の調節方法

- どのリモコンでも操作できます。
- お買い上げの際には、ふろ温度は42℃に設定されています。

(台所・増設リモコン)

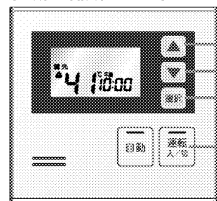

(浴室リモコン)

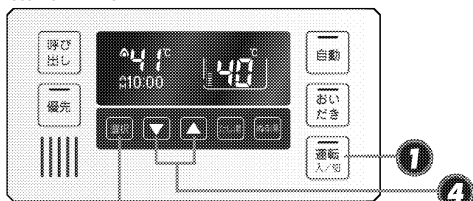

1 運転スイッチのランプ(緑)が点灯していることを確認します。

- 点灯していない場合は、スイッチを押します。



2 スイッチを押します。

- 選択画面が表示されます。

3 スイッチを押して、「ふろ温度」を表示させます。

- 台所・増設リモコンでは、選択されているメニューは点滅します。

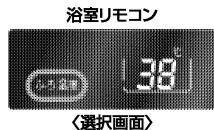

4 またはスイッチを押して、ふろ温度を設定します。

- スイッチを押すと温度が上がるメロディーと共に「ふろ温度を○○℃に設定しました」とお知らせします。
- スイッチを押すと温度が下がるメロディーと共に「ふろ温度を○○℃に設定しました」とお知らせします。
- 設定できる温度は37℃～48℃の12段階です。1℃きざみで一回スイッチを押すと1℃変わります。
- またはスイッチを押し続けると、45℃以下の設定では連続で表示が変わりますが、46℃以上にしたいときはスイッチを1回ずつ押してください。
※温度表示はめやすです。

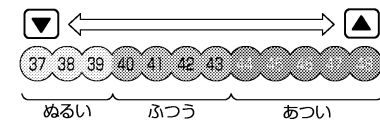

5 スイッチを押します。

- 設定が完了します。
- ※ スイッチを押さない場合でも、スイッチ操作のない状態が1分経過すると、自動的に設定が完了します。



ふろ保温時間の変更方法

- 浴室リモコンで設定します。
- お買い上げの際には、ふろ保温時間は4時間に設定されています。

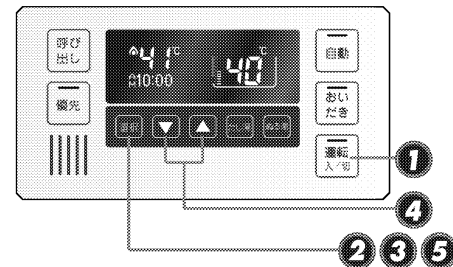

1 運転スイッチのランプ(緑)が点灯していることを確認します。

- 点灯していない場合は、スイッチを押します。



2 スイッチを押します。

- 選択画面が表示されます。

3 スイッチを押して、「保温」を表示させます。



4 またはスイッチを押して、ふろ保温時間を変更します。

- ふろ保温時間は0・1・2・4・6・8時間の中から選択してください。



5 スイッチを押します。

- 「設定しました」とお知らせして、設定が完了します。
- ※ スイッチを押さない場合でも、スイッチ操作のない状態が1分経過すると、自動的に設定が完了します。

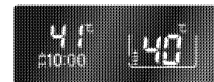

ふろ湯量(水位)の調節方法

●どのリモコンでも操作できます。

(台所・増設リモコン)

(浴室リモコン)

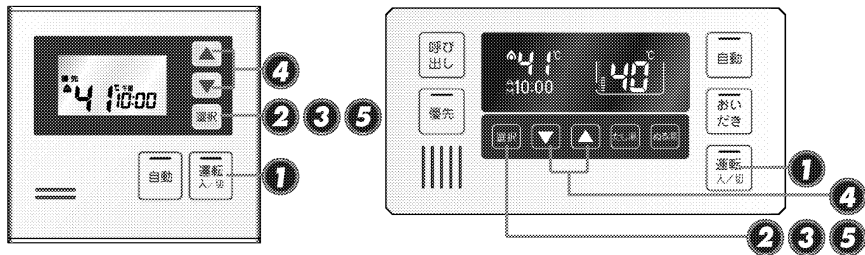

1 運転スイッチのランプ(緑)が点灯していることを確認します。

●点灯していない場合は、スイッチを押します。



2 スイッチを押します。

●選択画面が表示されます。

3 スイッチを押して、「ふろ湯量」を表示させます。

●台所・増設リモコンでは、選択されているメニューは点滅します。

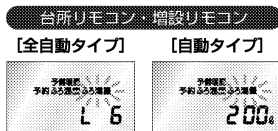

4 またはスイッチを押して、ふろ湯量を変更します。

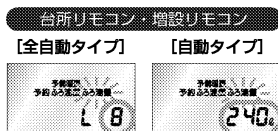

5 スイッチを押します。

●「設定しました」とお知らせして、設定が完了します。

※スイッチを押さない場合でも、スイッチ操作のない状態が1分経過すると、自動的に設定が完了します。

■全自動タイプと自動タイプでは表示が異なります。それぞれ次のようになっています。

全自動タイプの場合

※全自動タイプでいう湯量(水位)とは、循環アダプター上端から何cm上まで湯はりするかというめやすをいいます。

※はじめて電源を「入」にしたとき、水位表示は下から6番目になります。この設定の場合、循環アダプター上端から約17cmの位置まで湯はりして自動停止します。ただしこの位置は、浴槽の形状などによってバラつきますので、下記の方法でお好みの水位に設定してお使いください。

●湯量スイッチのを押すたびに水位表示は1目盛上がり、上がるメロディーでお知らせします。また、を押すたびに1目盛下がり、下がるメロディーでお知らせします。1目盛で水位が約2cm変わり、12段階に調節できます。最低設定で循環アダプター上端から約7cm上、最高で約29cm上になります。ただし浴槽によっては、高い水位に設定するとお湯があふれることがあります。

機器本体が和バス(洋バス以外の浴槽)用の設定になっている場合、水位を下から6番目に設定すると循環アダプター上端から約25cm上まで湯はりします。1目盛は約3cmになります。

自動タイプの場合

※自動タイプでいう湯量とは、浴槽に湯はりするお湯のめやすの量をいいます。

※はじめて電源を「入」にしたとき、湯量は約200リットルになっています。このとき水位表示は下から6番目で示されます。

●を押すたびに水位表示は1目盛ずつ上がり、湯量は右表のようにふえていきます。このとき、上がるメロディーでお知らせします。ただし、お子様のイタズラなどを防止するため、400リットルや990リットルに設定するときには、スイッチを1秒以上押し続けなければ設定できないようになっています。また、400および990リットルに設定したとき水位表示は表示されません。

●湯量スイッチのを押すたびに水位表示は1目盛ずつ下がり、湯量は上表のようにへっていきます。このとき、下がるメロディーでお知らせします。ただし、80リットルや60リットルに設定するときにはスイッチを1秒以上押し続けてください。

を押すとふえる
初期設定→
を押すとへる

湯量 (リットル)	水位表示 (下から)
(990)	表示なし
(400)	表示なし
350	12
300	11
280	10
260	9
240	8
220	7
200	6
180	5
160	4
140	3
120	2
100	1
80	1
60	1

おいだきしたいときは

- 浴室リモコンで操作します。
(台所・増設リモコンにはこの機能がありません)

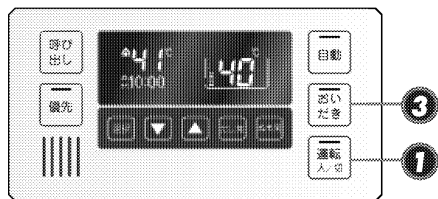

1 運転スイッチのランプ(緑)が点灯していることを確認します。

- 点灯していない場合は、スイッチを押します。



2 浴槽に、アダプターの上までお湯(水)が入っていることを確認します。

3 スイッチを押します。

- 「おいだきをします」とお知らせするとともに、おいだきスイッチのランプ(緑)が光り、ふろ温度にかかわらず約5分間おいだきしますので、ふろ設定温度以上になる場合があります。
- 途中で止めたいときは、もう一度スイッチを押して、おいだきスイッチのランプを消灯させてください。



※水から沸き上げる場合など、約5分経過してもふろ設定温度にならない場合は、ふろ設定温度までおいだきします。



おいだき運転時には、循環アダプターから泡が出てくる場合があります。また循環アダプターからはあついお湯が出てきますので身体などに直接あてないようにしてください。

循環アダプターの上までお湯(水)が入っていないときにおいだきスイッチを押すと…

- ・自動タイプは浴槽に約6リットル湯はりし、約10分間ポンプ運転した後、リモコンに「E32」エラーが点滅して停止します。
- ・全自動タイプは浴槽に約6リットル湯はりした後自動運転に切り替わり、おいだきスイッチのランプが消灯して自動スイッチのランプが光ります。この後は、19ページの自動運転と同じ動作(湯はり・保温)に入りますので、途中で止めたいときは自動スイッチを押してください。
- ・この機器は熱効率が高いため、排気口から白い湯気が出ることがありますが、これは水蒸気であり、機器の故障ではありません。

お風呂をぬるくするには

- 浴室リモコンで操作します。
(台所・増設リモコンにはこの機能がありません)

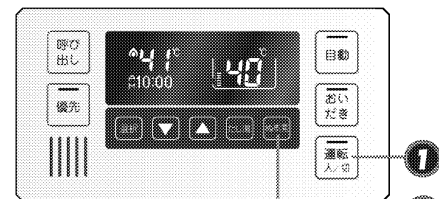

1 運転スイッチのランプ(緑)が点灯していることを確認します。

- 点灯していない場合は、スイッチを押します。



2 スイッチを押します。

- 「水をたします」とお知らせするとともに、ぬる湯運転を開始します。
※浴槽に約10リットル注水します。
(この機能は浴槽の残り湯の量に関係なく働きます)
- ※ぬる湯運転中は右図のぬる湯表示をします。
- 途中で止めたいときは、スイッチを押します。ぬる湯運転が止まり、ぬる湯表示が消えます。
※ぬる湯運転が終わると、ぬる湯表示が消えます。

浴室リモコン

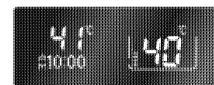

- ・給湯(シャワー)使用中や「ゆらぎ」の表示(33ページ参照)点灯中は、ぬる湯運転は一時中断されます。
- ・ぬる湯運転中に給湯(シャワー)使用すると、ぬる湯運転は一時中断されます。このとき給湯栓からは水が出ることもあります。
- ・ぬる湯運転中、循環アダプターから泡が出ることがあります。

お湯をふやしたいときは

- 浴室リモコンで操作します。
(台所・増設リモコンにはこの機能がありません)

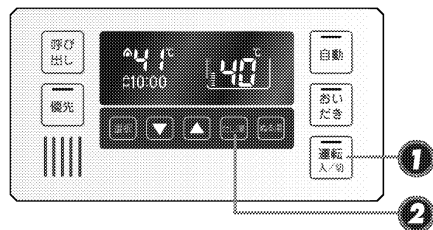

1 運転スイッチのランプ(緑)が点灯していることを確認します。

- 点灯していない場合は、スイッチを押します。



2 たし湯スイッチを押します。

- 「お湯をたします」とお知らせするとともに、たし湯運転を開始します。

※浴槽にふる設定温度のお湯約20リットルを湯はりします。

(この機能は浴槽の残り湯の量に関係なく働きます)

※たし湯運転中は右図のたし湯表示と給湯燃焼表示をします。

●途中で止めたいときはスイッチを押します。たし湯運転が止まり、たし湯表示と給湯燃焼表示が消えます。

※たし湯運転が終わると、たし湯表示と給湯燃焼表示が消えます。

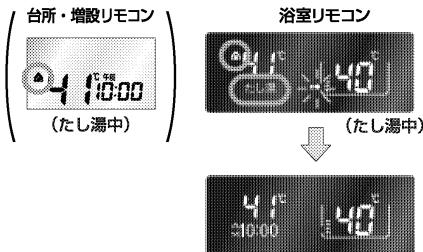

- ・給湯(シャワー)使用中や「ゆらぎ」の表示(33ページ参照)点灯中は、たし湯運転は一時中断されます。
- ・たし湯運転中に給湯(シャワー)を使用した場合、お湯の温度はふる設定温度になります。また、給水温度や給水圧などの条件によっては、お湯が少ししか出ないことやまったく出ないことがあります。(たし湯を優先しているため、機器の異常ではありません)
- ・たし湯運転中、循環アダプターから泡が出る場合があります。
- ・この機器は熱効率が高いため、排気口から白い湯気が出る場合がありますが、これは水蒸気であり、機器の故障ではありません。

セルフクリーン機能の使いかた

- 全自動タイプの機器の場合のみご利用いただけます。

※セルフクリーン機能とは、全自動タイプで自動運転や予約運転でお風呂を沸かした後にお風呂のお湯を抜くと、ふる配管内に残ったお湯を自動で洗い流す機能です。

- 1 自動運転(19ページ参照)または予約運転(29ページ参照)でお風呂を沸かします。
- 2 運転スイッチ「入」、自動スイッチ「切」になっていることを確認します。
●自動スイッチが「入」になっている場合は、自動スイッチを押して、「切」にしてください。
- 3 自動スイッチを「切」にして1分以上経ってから、浴槽の排水栓を抜きます。
- 4 約5リットルのお湯が出てふる配管内のお湯を押し流します。

- 「セルフクリーン機能」は以下の状態で排水したときにはたしません。
 - ・運転スイッチ「入」、自動スイッチ「切」の状態
 - ・循環アダプター上より約5cm以上の水位がある状態
- 運転スイッチ「切」の状態では、セルフクリーン機能はたしません。
- セルフクリーン運転中にお湯を使った場合はたしません場合があります。
- 自動スイッチを「切」にしてもしばらくポンプが回っています。浴槽栓を抜くのはポンプ停止後(自動スイッチを「切」にしてから1分以上経過後)にしてください。セルフクリーン機能はたしません場合があります。

- お買い上げの際には、セルフクリーン機能は「入」に設定されています。セルフクリーン機能を使用しない場合は、下記の手順で「切」にすることもできます。

※以下の操作はすべて浴室リモコンで行ってください。台所・増設リモコンでは操作できません。

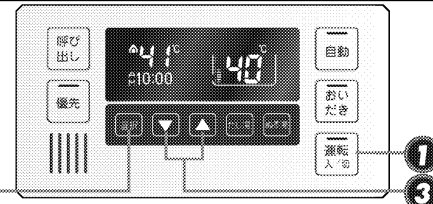

1 運転スイッチのランプ(緑)が点灯していることを確認します。

- 点灯していない場合は、スイッチを押します。



2 スイッチを押して、選択画面を表示させます。続けてスイッチを押して「セルフクリーン」を表示させます。

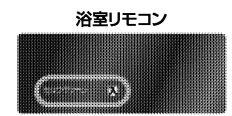

3 またはスイッチを押して、「切」を表示させます。

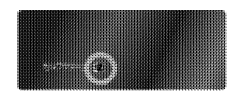

4 スイッチを押します。

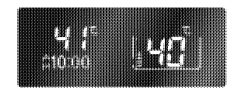

- 「設定しました」とお知らせして、設定が完了します。

※スイッチを押さない場合でも、スイッチ操作のない状態が1分経過すると、自動的に設定が完了します。

●再度「入」にするときは、～の操作を行った後でまたはスイッチを押して「入」にしてください。

好きな時間に湯はりする「予約運転」のしかた

- 台所リモコンで設定します。
(浴室・増設リモコンにはこの機能がありません)
- 必ず現在時刻設定を行ってから操作してください。(17ページ参照)

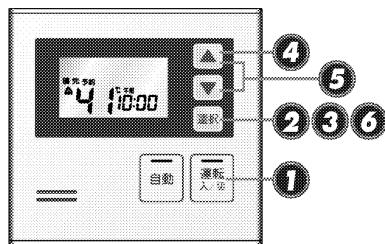

1 運転スイッチのランプ(緑)が点灯していることを確認します。
●点灯していない場合は、**運転入/切**スイッチを押します。



2 **選択**スイッチを押します。
●選択画面が表示されます。

3 **選択**スイッチを押して、「予約」を選択します。
●選択されているメニューは点滅します。



4 **▲**スイッチを押します。
●時刻設定モード(「入」が点滅)になります。

5 **▼**または**▲**スイッチを押して、予約時刻(湯はり完了時刻)を設定します。
※予約時刻のセット方法は、17ページの時計合わせかたの⑤を参照ください。(午前・午後に注意！)
●右図は午前7時30分に湯はり完了したい場合の例です。



●予約運転の予約時刻は、現在時刻より30分以降に設定してください。30分以内になると、浴槽が大きいときや機器への給水圧が低いときなどに、予約時刻になってもお風呂への湯はり完了しないことがあります。

6 **選択**スイッチを押します。

- 「設定しました」とお知らせして、操作が完了します。
- ※**選択**スイッチを押さない場合でも、スイッチ操作のない状態が1分経過すると、自動的に設定が完了します。
- 予約を解除するときは、**D**～**E**の操作を行った後、**▼**スイッチを押して「切」にしてください。

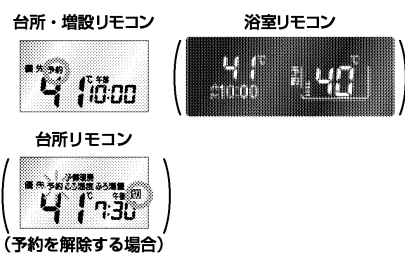

7 浴槽に排水栓とフタをします。

- ※運転スイッチは「切」にしないでください。「予約」が消え、予約運転がキャンセルされます。

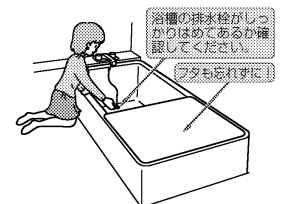

- ※残り湯があるときやふる設定湯量(水位)が少ないときに予約運転をした場合、湯はり完了5分前のお知らせはしません。また、自動タイプをお使いの場合、残り湯で循環アダプターがかくれている状態です予約運転を行うと、残り湯の分だけ水位が高くなり、お湯があふれる場合があります。



- ※湯はり完了して予約した時刻になるとメロディが鳴り、音声で「お風呂が沸きました」とお知らせします。このとき表示画面には、上図のような「保温」の表示が出て保温運転に入ります。(保温時間については22ページ参照)

(注) 予約運転の場合は、予約時刻の約30分前から湯はり運転を開始します。なお、浴槽の大きさや設定湯量・湯はり温度・給水圧・給水温などの条件によっては、湯はり完了時刻と予約時刻がズれることもあります。異常ではありません。

- D**の操作で決めた予約時間は運転スイッチを「切」にしても機器が記憶しています。予約時間を確認したいときは、**D**～**E**の操作を行ってください。
- 毎日同じ時刻に湯はり(お風呂沸かし)をする場合は、予約時刻の30分以上前に、毎日**D**～**E**および**F**の操作を行ってください。
- この機器は熱効率が高いため、排気口から白い湯気が出ることがありますが、これは水蒸気であり、機器の故障ではありません。

※浴槽に残り湯があるときに予約運転を行うと、お風呂の沸きあがり時刻に大きなバラツキが出ることがありますが異常ではありません。

シャワー・台所・洗面所などの給湯温度の調節

●どのリモコンでも操作できます。

(台所・増設リモコン)

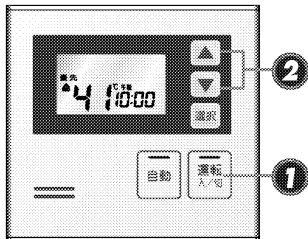

(浴室リモコン)

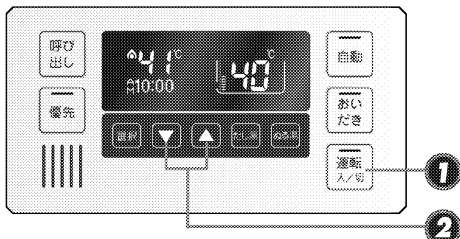

1 運転スイッチのランプ(緑)が点灯していることを確認します。

点灯していない場合は、**運転**スイッチを押します。運転スイッチを「入」にしたリモコンには優先表示または、優先スイッチランプ(オレンジ)が点灯します。



2 ▼または▲スイッチを押して、給湯温度を設定します。

- ▲スイッチを押すと温度が上がるメロディーと共に「給湯温度を〇〇℃に設定しました」とお知らせします。また、▼スイッチを押すと温度が下がるメロディーと共に「給湯温度を〇〇℃に設定しました」とお知らせします。
- ▼または▲スイッチを押し続けると45℃以下の設定では連続で表示が変わりますが、46℃以上にしたいときはスイッチを1回ずつ押してください。

※調節できる温度は35℃～60℃の15段階です。

1回スイッチを押すたびに1段階ずつ変わります。右図は60℃に設定した場合ですが、実際の温度は季節や配管の長さによって異なります。おおよそのめやすとお考えください。

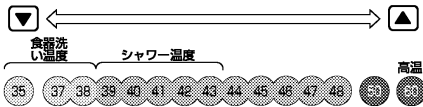

※低い給湯温度(食器洗い温度)に設定した場合、給湯温度の高い条件では、設定温度よりも熱いお湯が出る場合がありますが異常ではありません。このような場合は混合水栓で水と混合して使用してください。



※給湯設定温度为60℃にセットすると「あついお湯が出ます」「給湯温度を60℃に設定しました」とお知らせし、表示画面に「高温」を表示して注意を促します。

※サーモスタット式水栓をご使用の場合、水栓によってはハンドルの設定よりぬるいお湯が出る場合があります。このような場合は、リモコンの設定温度をご希望の温度(ハンドルの温度)より5～10℃高めにしてください。詳しくは水栓の取扱説明書をご覧ください。



サーモスタット式水栓の例

●給湯栓を開くとお湯が出ます。

※お湯を使っている間は、表示画面に右図のような燃焼表示をします。
※湯量を絞すぎる(毎分約2リットル以下にする)とバーナの火が消えます。

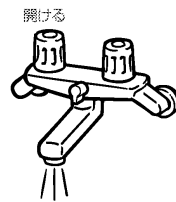

浴室リモコン



台所・増設リモコン

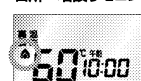

●給湯温度が高い場合やお湯の量を絞って使う場合は、設定温度よりも熱いお湯が出る場合があります。やけど防止のため、このような場合は湯量を多めにし、湯温を確認してからお使いください。

- 給湯温度が高く、低い設定温度(食器洗い温度)の場合は、湯量を多めにしても設定温度より熱いお湯が出る場合があります。このような場合は混合水栓で水と混合し、湯温を確認してからお使いください。
- お買い上げの際には、お湯の温度を42℃に設定してあります。
- 湯量が給湯能力以上の場合は、リモコンの表示よりもぬるいお湯が出る場合がありますので、湯量を絞ってお使いください。
- リモコンから出る音声について詳しくは38ページをご覧ください。
- 場によってはリモコンの表示とは異なる温度のお湯が出る場合があります。
- この機器は熱効率が高いため、排気口から白い蒸気が出る場合がありますが、これは水蒸気であり、機器の故障ではありません。
- 停電復帰時は運転スイッチが入っていない状態になり、その後運転スイッチを「入」にしたリモコンに優先が移ります。このとき、それぞれのリモコンの給湯温度の設定は機能が無効になっているため、停電前と同じになります。

警告

- 高温でお湯を使用していた直後は、配管中に高温のお湯が残っていますので、次にシャワーを使用する際は十分に湯温を確認してから行ってください。
- お風呂(特にシャワー)の使用中は絶対にリモコンの運転スイッチを「切」にしないでください。お湯が急に水になります。
- やけど防止のため、お風呂(特にシャワー)の使用中は絶対に使用場所以外のリモコンで湯温の変更はしないでください。シャワーの温度もこのリモコンの給湯温度スイッチで決まります。

●リモコンの運転スイッチが「切」の状態でも水を使用する場合、混合水栓は必ず「水」の位置で使用してください。「湯」の位置で水を流すと、機器内に結露して点火不良や故障の原因になります。

? 運転スイッチが「入」になっているのに給湯温度が調節できないときは?

●給湯温度が調節できるのは、表示画面に「優先」の表示が出ているもしくは、優先スイッチランプ(オレンジ)が点灯しているリモコンだけです。これはやけどなどの事故を防ぐため、「優先」表示をしていないリモコンで▼▲スイッチを押すと、「給湯温度は変更できません」とお知らせします。

●優先権を切り替えるには、浴室リモコンの優先スイッチを押します。優先スイッチを一回押すたびに、優先権が「浴室リモコン」→「台所・増設リモコン」→「浴室リモコン」……と交互に切り替わります。



浴室リモコン優先のときは優先スイッチランプがオレンジ色に光ります。

ゆらぎのシャワーの使いかた

- 浴室リモコンで操作します。
(台所・増設リモコンにはこの機能がありません)

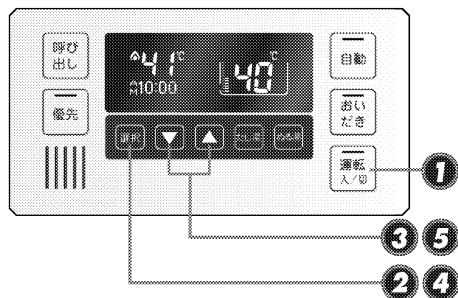

1 運転スイッチのランプ(緑)が点灯していることを確認します。

- 点灯していない場合は、スイッチを押します。



浴室リモコン

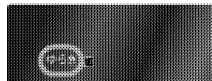

〈選択画面〉

2 スイッチを押して、選択画面を表示させます。続けてスイッチを押して「ゆらぎ」を表示させます。

3 またはスイッチを押して、「入」を表示させます。



4 スイッチを押します。

- 「設定しました」とお知らせして設定が完了します。
- ※スイッチを押さない場合でも、スイッチ操作のない状態が1分経過すると自動的に設定が完了します。
- 設定完了後に表示される「ゆらぎ」は約15分で自動的に消えます。

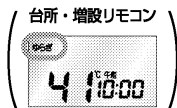

・この機器は熱効率が高いため、排気口から白い湯気が出ることがありますが、これは水蒸気であり、機器の故障ではありません。

5 またはスイッチを押して、シャワーの温度を設定します。

- 設定できる温度は39℃～44℃の6段階です。
- ※給湯設定温度が右記以外のときにまたはスイッチを押すと、設定温度が35℃・37℃・38℃のときには39℃、45℃以上のときには44℃のゆらぎのシャワーになります。

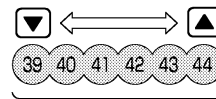

ゆらぎのシャワー温度

⚠警告

- 高温で給湯を使用していた直後は、配管中に高温のお湯が残っていますので、次にシャワーを使用する際は十分に湯温を確認してから行ってください。
- やけど防止のため、お風呂(特にシャワー)の使用中は、絶対に使用場所以外のリモコンで湯温の変更はしないでください。
- 下記の方はゆらぎのシャワーを使用すると体調をくずすことがあります。
 - ・妊娠中の方
 - ・医者から入浴を禁じられている方
 - ・お酒を飲んだあとや深酒をされた方
 - ・高血圧の方/体力の弱っている方/体調の悪い方

⚠注意

- 給水温が高い場合や、シャワー流量が少ない場合、またサーモ付混合水栓などの付いたシャワーでは快適なゆらぎのシャワーの効果が得られないことがあります。
- サーモ付混合水栓の場合は、サーモスタットを高温設定にして水を混ぜずにお使いください。
なお、やけど防止のため使用後はもとの設定に戻しておいてください。

・ゆらぎのシャワーとは、リモコンで設定された給湯温度とそれより約10℃ぬるい温度階で、毎回違ったパターンで湯温がゆらぎながら出てきます。

※給湯配管の条件によっては、上記の温度間より高めや低めのお湯が出る場合があります。

・湯あがりの体が暖まっているときにゆらぎのシャワーを使用すると、湯ざめの防止、全身のマッサージとともに心身のリフレッシュにも効果があります。さらに、朝のめざませ促進にも有効です。

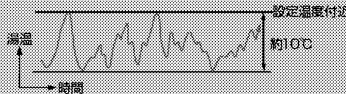

6 シャワー栓を開いてゆらぎのシャワーを出します。

- ゆらぎのシャワーは連続15分使用すると自動的にキャンセルされ、その後はで設定した温度のお湯が出ます。
- シャワー栓を閉めると、ゆらぎのシャワーは自動的に終了し、表示画面のゆらぎの表示が消えます。
- ※ゆらぎのシャワー使用中に他の給湯栓でお湯を使うと、ゆらぎのシャワー同様に湯温が変化しながら出てきます。

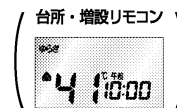
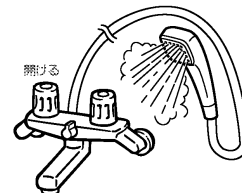

音声やメロディーの大きさ(音量)を変えるには

●各リモコン別々に設定します。

(台所・増設リモコン)

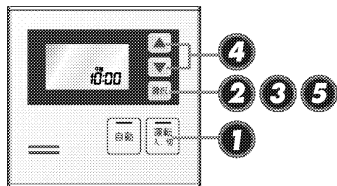

(浴室リモコン)

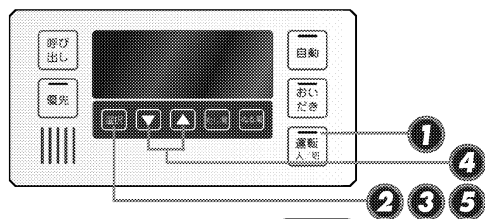

1 運転スイッチのランプ(緑)が消灯していることを確認します。

- 点灯している場合は「運転」スイッチを押します。
- ※運転「切」の状態でのみ設定できます。

2 「選択」スイッチを押します。

- 選択画面が表示されます。

3 「選択」スイッチを押して、台所・増設リモコンの場合は「音量」を選択し、浴室リモコンの場合は音量設定画面を表示させます。

- 台所・増設リモコンでは、選択されているメニューは点滅します。

4 ▼または▲スイッチを押して、音量を変更します。

- 音声はお買い上げの際には中(標準)にセットされています。
- 特に、音声と湯はり完了の音楽の音量については、下表のように変わります。

ロケーションします	▼▲スイッチを押したときお知らせする音声	台所・増設リモコンの表示	浴室リモコンの表示	音声	湯はり完了の音楽
	▲を押す	3	音声 大	大	大
	初期設定	2	音声 中	中	中
	▼を押す	1	音声 小	小	小
	▼を押す	0	音声 消	なし	中(ブザー音)
	▼を押す	—	音声 消	なし	なし

- 音声および音を消しても、注意を喚起する音声およびブザー音だけは消すことはできません。ただし、増設リモコンについては「音なし」に設定するとブザー音は鳴りません。

5 「選択」スイッチを押します。



●各スイッチを押したときに出る音声は下表の通りです。()内は同時に出る電子音など、○○℃は設定される温度

浴室リモコンの操作	操作するスイッチ・条件など		浴室リモコンから出る音声	台所・増設リモコンから出る音声	
	運転(入川にする)	給湯温度が60℃以外 給湯温度が60℃のとき		(ビッ) (ビッ)あつにお湯が出ます (ビッ)あつにお湯が出ます (ビッ)あつにお湯が出ます	あつにお湯が出ます あつにお湯が出ます あつにお湯が出ます
優先	浴室→台所へ優先切替	給湯設定温度変化なし 給湯設定温度変化あり	台所60℃ 60℃以外 60℃以外	(ビッ)あつにお湯が出ます (ビッ)給湯温度が変更されました (ビッ)あつにお湯が出ます	あつにお湯が出ます あつにお湯が出ました あつにお湯が出ます
	台所→浴室へ優先切替	給湯設定温度変化なし 給湯設定温度変化あり	浴室60℃ 60℃以外 60℃以外	(ビッ)給湯温度が変更できません (ビッ)給湯温度が変更できません (ビッ)あつにお湯が出ます	あつにお湯が出ます あつにお湯が出ます あつにお湯が出ます
自動	給湯温度▲ 給湯温度▼(60℃設定)	浴室リモコン優先のとき	(ビッ)給湯温度が変更できません (上がるメロディー)給湯温度を○○℃に設定しました (上がるメロディー)あつにお湯が出ます (給湯温度を60℃に設定しました)	給湯温度が変更されました 給湯温度が変更されました	
	給湯温度▼または▲	台所・増設リモコン優先のとき スイッチを押したとき	(ビッ)お湯ほりをします (ビッ)お湯ほりをします (ビッ)お湯ほりをします (ビッ)お湯ほりをします	お湯ほりをします お湯ほりをします お湯ほりをします お湯ほりをします	
おいだき	湯はり終了5分前	音量設定大・中・小	(ビッ)お湯ほりをします (ビッ)お湯ほりをします (ビッ)お湯ほりをします	(ビッ)お湯ほりをします (ビッ)お湯ほりをします (ビッ)お湯ほりをします	
	湯はり終了時	音量設定大・中・小	(音楽)おふろが沸きました (音楽)おふろが沸きました (音楽)おふろが沸きました	(音楽)おふろが沸きました (音楽)おふろが沸きました (音楽)おふろが沸きました	
おふろ温度	スイッチを押したとき		(ビッ)おいだきをします (ビッ)お湯をたします (ビッ)水をたします	(ビッ)おいだきをします (ビッ)お湯をたします (ビッ)水をたします	
	スイッチを押したとき		(ビッ)お湯をたします (ビッ)水をたします (ビッ)水をたします	(ビッ)お湯をたします (ビッ)水をたします (ビッ)水をたします	
風量	▼または▲		(上がるメロディー)おふろ温度を○○℃に設定しました (下がるメロディー)おふろ温度を○○℃に設定しました (上がるメロディー)	おふろ温度が変更されました おふろ温度が変更されました	
	▼または▲		(上がるメロディー)おふろ温度を○○℃に設定しました (下がるメロディー)おふろ温度を○○℃に設定しました (下がるメロディー)	おふろ温度が変更されました おふろ温度が変更されました	
音量	▲を押す	音声 大	(ビッ)音声を消します (ビッ)音を消します (ビッ)音を消します	(ビッ)音を消します (ビッ)音を消します (ビッ)音を消します	
	▼を押す	音声 小	(ビッ)音声を消します (ビッ)音を消します (ビッ)音を消します	(ビッ)音を消します (ビッ)音を消します (ビッ)音を消します	
呼び出し	初期設定	音声 中	(ビッ)音声を消します (ビッ)音を消します (ビッ)音を消します	(ビッ)音を消します (ビッ)音を消します (ビッ)音を消します	
	▼を押す	音声 消	(ビッ)音声を消します (ビッ)音を消します (ビッ)音を消します	(ビッ)音を消します (ビッ)音を消します (ビッ)音を消します	
	▼を押す	音声 なし	(ビッ)音声を消します (ビッ)音を消します (ビッ)音を消します	(ビッ)音を消します (ビッ)音を消します (ビッ)音を消します	

台所・増設リモコンの操作	操作するスイッチ・条件など		台所・増設リモコンから出る音声	浴室リモコンから出る音声
	運転(入川にする)	給湯温度が60℃以外 給湯温度が60℃のとき		(ビッ) (ビッ)あつにお湯が出ます (上がるメロディー)給湯温度を○○℃に設定しました (上がるメロディー)あつにお湯が出ます
自動	給湯温度▲(60℃設定)	台所・増設リモコン優先のとき	(上がるメロディー)あつにお湯が出ます (給湯温度を60℃に設定しました) (下がるメロディー)給湯温度を○○℃に設定しました	あつにお湯が出ます あつにお湯が出ました あつにお湯が出ました
	給湯温度▼または▲	浴室リモコン優先のとき スイッチを押したとき	(ビッ)お湯ほりをします (ビッ)お湯ほりをします (ビッ)お湯ほりをします (ビッ)お湯ほりをします	お湯ほりをします お湯ほりをします お湯ほりをします お湯ほりをします
おふろ温度	湯はり終了5分前	音量設定大・中・小	(ビッ)お湯ほりをします (ビッ)お湯ほりをします (ビッ)お湯ほりをします	(ビッ)お湯ほりをします (ビッ)お湯ほりをします (ビッ)お湯ほりをします
	湯はり終了時	音量設定大・中・小	(音楽)おふろが沸きました (音楽)おふろが沸きました (音楽)おふろが沸きました	(音楽)おふろが沸きました (音楽)おふろが沸きました (音楽)おふろが沸きました
風量	▲を押す	2	(上がるメロディー)おふろ温度を○○℃に設定しました (下がるメロディー)おふろ温度を○○℃に設定しました (上がるメロディー)	おふろ温度が変更されました おふろ温度が変更されました
	▼を押す	3	(上がるメロディー)おふろ温度を○○℃に設定しました (下がるメロディー)おふろ温度を○○℃に設定しました (上がるメロディー)	おふろ温度が変更されました おふろ温度が変更されました
音量	▲を押す	2	(ビッ)音声を消します (ビッ)音を消します (ビッ)音を消します	(ビッ)音を消します (ビッ)音を消します (ビッ)音を消します
	▼を押す	1	(ビッ)音声を消します (ビッ)音を消します (ビッ)音を消します	(ビッ)音を消します (ビッ)音を消します (ビッ)音を消します
呼び出し	初期設定	音声 中	(ビッ)音声を消します (ビッ)音を消します (ビッ)音を消します	(ビッ)音を消します (ビッ)音を消します (ビッ)音を消します
	▼を押す	0	(ビッ)音声を消します (ビッ)音を消します (ビッ)音を消します	(ビッ)音を消します (ビッ)音を消します (ビッ)音を消します
音なし	▼を押す	—	(ビッ)音声を消します (ビッ)音を消します (ビッ)音を消します	(ビッ)音を消します (ビッ)音を消します (ビッ)音を消します
	▼を押す	—	(ビッ)音声を消します (ビッ)音を消します (ビッ)音を消します	(ビッ)音を消します (ビッ)音を消します (ビッ)音を消します

※この操作項目は選択画面にして設定する項目です。▼▲スイッチで変更する際に音声ガイダンスがある項目以外は、
■スイッチを押して設定確定後に「設定しました」とお知らせします。

浴室暖房をするには

- どのリモコンでも操作できます。
- 給湯暖房機のリモコンで浴室暖房乾燥機の暖房運転を開始することができます。

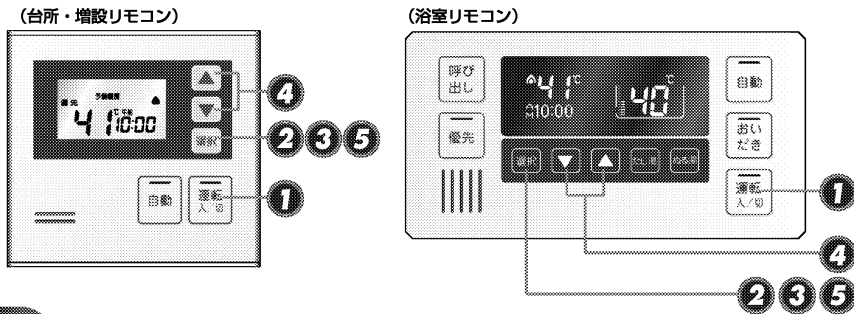

1 運転スイッチのランプ(緑)が点灯していることを確認します。

- 点灯していない場合は[運転]スイッチを押します。
- ※台所リモコンでは運転「切」でも設定できます。

2 [選択]スイッチを押します。

- 選択画面が表示されます。

3 [選択]スイッチを押して、台所・増設リモコンの場合は「予備暖房」を選択し、浴室リモコンの場合は「暖房」を表示させます。

- 台所・増設リモコンでは、選択されているメニューは点滅します。

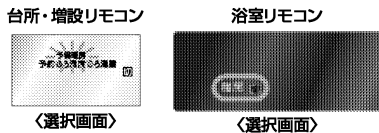

4 ▼または▲スイッチを押して、「入」を表示させます。

- ※暖房燃焼中は、表示画面に右図のような燃焼表示(🔥)が出ます。

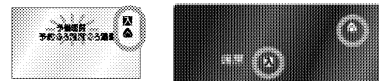

●この機器は熱効率が高いため、排気口から白い湯気が出ることがありますが、これは水蒸気であり、機器の故障ではありません。

5 [選択]スイッチを押します。

- 「設定しました」とお知らせして設定が完了します。
- ※[運転]スイッチを押さない場合でも、スイッチ操作のない状態が1分経過すると自動的に設定が完了します。
- ※給湯暖房機のリモコンで予備暖房運転を行う為には、システムに対応した浴室暖房乾燥機が必要です。

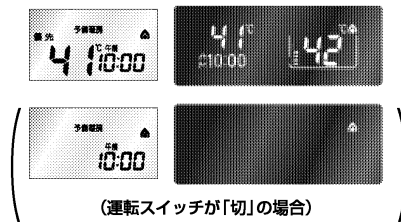

6 浴室暖房をやめたいときは

- 前ページの1～3の操作を行い、▼または▲スイッチを押して「切」を表示します。
- ※浴室暖房の「入」「切」の設定はリモコンの[運転]スイッチの「入」「切」によって変わることはありません。

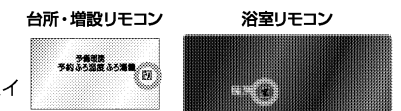

■浴室暖房乾燥機の温度調節は？

- このリモコンでは浴室暖房乾燥機の暖房運転の「入」「切」のみ行うことができます。温度調節その他の設定は、浴室暖房乾燥機のリモコンで行ってください。
- このリモコンで浴室暖房乾燥機の暖房運転を「入」にした場合、ワイヤレスタイプの浴室暖房乾燥機のリモコンには何も表示されず「切」のままになっています。温度調節などを行いたい場合は、浴室暖房乾燥機のリモコンの運転スイッチも「入」にしてから行ってください。

■予備暖房運転とは？

- 冬期の一番ふるのように浴室が冷えているとき、あらかじめ入浴前に予備暖房(室温によって浴室を暖める)をしておくと、入浴時に感じる肌寒さをやわらげてくれます。



- 運転開始は入浴される約30分前から行ってください。
- 予備暖房時間は、浴室の種類や大きさ・気温や湿度によって異なります。浴室暖房乾燥機のリモコンで設定調整してください。

■浴室暖房以外の暖房の使いかたは？

放熱器や床暖房リモコンで操作します。

⚠警告

- パネルヒーターの表面にさわらないでください。やけどの危険性があります。特に小さなお子様がいる家庭では注意が必要です。
- 床暖房の上で高い温度に設定したまま、長時間、座ったり寝そべっていると低温やけどを起こす心配があります。特に次のような方が使用する場合は、まわりの人が注意してあげることが必要です。
 - ・乳幼児・お年寄り・病人など自分の意志で体を動かせない方
 - ・疲労の激しいときやお酒や睡眠薬を飲まれた方
 - ・皮膚や皮膚感覚の弱い方

⚠注意

- 床暖房の上に電気カーペットをひかないでください。床材の割れ・そり・隙間の原因となります。
- カーペット式床暖房の上に鋭利なものを落としたり、刺したりしないでください。温水パイプが破損します。

暖房する部屋の放熱器や床暖房リモコンの運転スイッチを「入」にし、温度調節つまみをお好みの温度にします。(放熱器(暖房)の取扱説明書もご覧ください)

- 暖房運転中は表示画面にふる燃焼表示(🔥)が点灯します。(時刻表示は台所リモコン設置時のみ)

浴室暖房をふる自動運転と連動するには

- 浴室リモコンで設定します。
(台所・増設リモコンにはこの機能がありません)
- ふる湯はり運転を開始すると同時に、浴室暖房乾燥機の暖房運転を開始(連動)することができます。



浴室暖房乾燥機の暖房時間の変更については、浴室暖房乾燥機の取扱説明書をご覧ください。

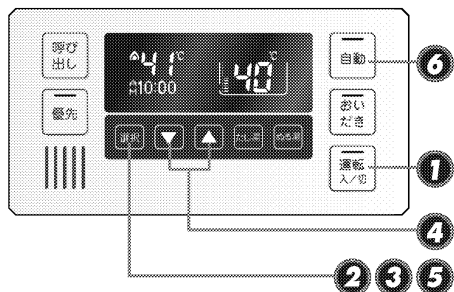

1 運転スイッチのランプ(緑)が点灯していることを確認します。

- 運転「切」でも設定することができます。



2 選択スイッチを押します。

- 選択画面が表示されます。

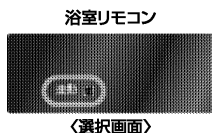

3 選択スイッチを押して、「連動」を表示させます。

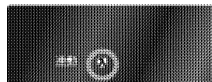

4 ▼ または ▲ スイッチを押して、「入」を表示させます。

連動するには

5 選択スイッチを押します。

- 「設定しました」とお知らせして、設定が完了します。

※「選択」スイッチを押さない場合でも、スイッチ操作のない状態が1分経過すると、自動的に設定が完了します。

- 浴室暖房をふる自動運転と連動するには、システムに対応した浴室暖房乾燥機が必要です。
- 連動スイッチの設定は、リモコンの運転スイッチの「入」「切」によって変わることはありません。
- 再度「切」にするときは①～③の操作を行った後で、▼または▲スイッチを押して「切」にしてください。

・お風呂を沸かすときは、浴槽に排水栓とフタをしてから、下記③の操作を行ってください。
(③の操作は台所・増設リモコンでも行えます)

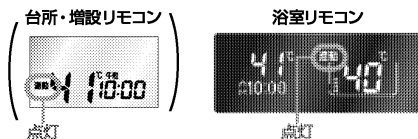

6 自動スイッチを押します。

- 「お湯はりをします」とお知らせして、浴槽に湯はりを始めます。
- 浴室暖房乾燥機も運転を開始します。

※浴室暖房運転は自動運転終了(自動スイッチのランプ消灯)または浴室暖房乾燥機のリモコンで設定された時間が経過すると終了します。自動運転の長さは保温時間(22ページ参照)で決まります。

- 途中で止めたいときには、浴室暖房乾燥機のリモコンを「切」にするか、37ページの「浴室暖房をするには」の手順に従って操作し、②の手順で「切」を表示させて、浴室暖房運転を「切」にしてください。
- 連動スイッチの設定を「入」の状態ですべての操作を行うと、ふる自動運転と連動して毎回浴室暖房運転を行います。

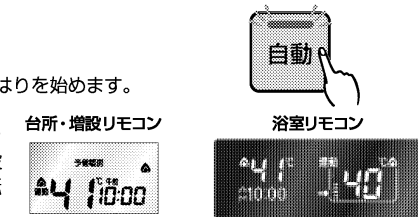

暖房の運転音を下げるには

●台所リモコンで設定します。

1 運転スイッチのランプ(緑)が点灯していることを確認します。

- 点灯している場合は「**入**」スイッチを押します。
- ※運転「切」の状態でのみ設定できます。

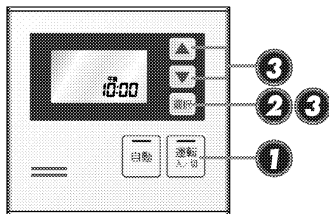

2 選択スイッチを押して、選択画面を表示させます。続けて選択スイッチを押して「静音」を選択します。

- 選択されているメニューは点滅します。

台所・増設リモコン



〈選択画面〉

3 ▼または▲スイッチを押して、「入」を表示させ、選択スイッチを押します。

- 「設定しました」とお知らせして設定が完了します。
- ※**入**スイッチを押さない場合でも、スイッチ操作のない状態が1分経過すると自動的に設定が完了します。
- 設定を解除するときは**1**～**3**の操作を行った後で、▼または▲スイッチを押して「切」にしてください。



●通常、暖房開始時は最大能力運転となりますが、「入」にすることで暖房能力を少し低下させて熱源機の運転音を下げるすることができます。ただし、暖房能力が低下したぶんだけ暖房の立ち上がりは悪くなります。

冬期の凍結による破損防止について

●暖かい地域でお使いのお客さまも必ずお読みください。

△注意

- 冬期は暖かい地方でも、給水・給湯配管の水が凍結し、破損事故が起こることがあります。こうした事故を防止するために、次のような処置をお取りください。
- 外気温が極端に低く(−15℃以下)なる日や、それ以上の気温でも風のある日は対策その**1**では凍結予防ができません。このような場合には、対策その**2**、その**3**の方法を行ってください。
- 凍結による破損の場合は、保証期間内でも有償修理となります。

対策その1 凍結予防ヒータと自動ポンプ運転による方法

- この機器には、外気温が下がると自動的に機器内を保温するヒータ(給湯側)と自動ポンプ運転装置(ふろ・暖房側)が組み込まれています。

●お客さまに行っていただきたいこと

- 1.電源プラグがコンセントに差し込まれていることを確認してください。
- 抜けているとヒータ・ポンプとも作動しませんのでご注意ください。



- 2.浴槽の残り湯が循環アダプターより5cm以上、上にある状態にしておいてください。

- 機器が外気温を感知し、自動的にポンプ運転を行います。

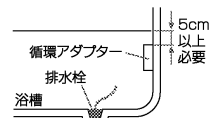

対策その2 給湯栓から水を流す方法

- この場合は機器本体だけでなく、給水・給湯配管、バルブ類の凍結予防もできます。ただし、ふろ・暖房側はポンプ運転により凍結を予防しますので、上記対策その**1**同様電源プラグをコンセントから抜かず、浴槽の循環アダプターより5cm以上上まで残り湯があることを確認してください。

- ### ■操作のしかた
- リモコンの運転スイッチを「切」にします。
 - ガス栓が全開になっていることを確認してください。(暖房の凍結予防のため)
 - 浴槽に排水栓をしてからお風呂の給湯栓を開け、1分間に約400ミリリットルの水を浴槽に流しておいてください。
 - ※この場合、浴槽から水があふれることがあります。
 - ※サーモ付やワンレバーの混合水栓の場合は、設定を最高温度の位置にしてください。
 - ※浴槽の近くに給湯栓がない場合は、シャワーホースを浴槽まで伸ばしてシャワー栓を開けてください。

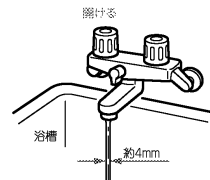

(シャワーから水を流す場合、シャワーヘッドは浴槽にたまった水につからない位置に置いてください。)

△注意

- 水量が不安定なことがあります。念のため、30分ぐらい後にもう一度水量をご確認ください。
- サーモ付やワンレバーの混合水栓の場合は、再使用時の設定温度にご確認ください。

冬期の凍結による破損防止について



暖房の凍結予防について

- ・外気温が0℃近くまで下がってくると、自動的にポンプが運転し、暖房燃焼して暖房水を循環させて、凍結を予防します。(電源プラグをコンセントから抜かないでください)
- ・「※」スノーマークがある放熱器は運転つまみをスノーマークに合わせてください。
- ・暖房の凍結予防運転中は排気口から白い湯気が出ることがありますが、これは水蒸気であり、機器の故障ではありません。

3 対策その 水抜きによる方法

- 機器内の水を抜き、凍結を予防する方法です。外気温が極端に低くなる場合は、この方法で行ってください。また、長期間にわたって機器を使用しないときも、必ずこの《水抜き》を行ってください。
- ※使用後は機器内のお湯が高温になっていますので、機器が冷めてから行ってください。

●暖房側の《水抜き》は不凍液が入っていない場合に、長期間にわたって機器を使用せず電源プラグを抜く(分電盤の専用スイッチを「切」にする)ときのみ行ってください。不凍液注入の有無はフロントカバー右下に張ってあるラベルで分かります。

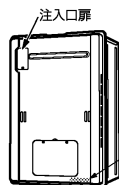

不凍液を入れたときは
「不凍液が入っています」
というラベルを必ず張って
おくこと。

給湯側・ふろの順で行います。

1. 給湯側の水抜き

- ①リモコンの運転スイッチを「切」にしてください。
- ②ガス栓①を閉めてください。
- ③給水元栓②を閉めてください。
- ④給湯栓③をすべて(シャワーなどを含む)開けてください。
- ⑤給水水抜き栓④・給湯水抜き栓⑤および⑥(⑥がない機種もあります)をすべて左に回してはすしてください。

135-R511~R517・R531~R537
135-R551~R557・R571~R577

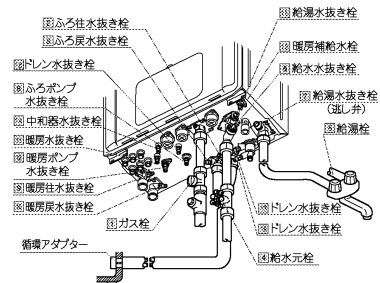

135-R521~R527・R541~R547
135-R560~R567・R580~R587

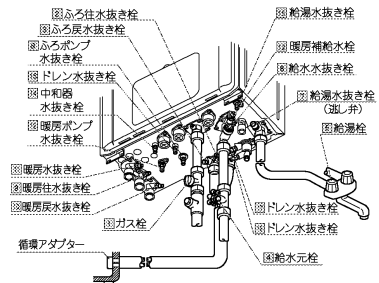

(⑬・⑰・⑲ドレン水抜き栓がない機種もあります)

2. ふろ側の水抜き

- ①ガス栓①を開けてください。
- ②給水元栓②が閉めてあることを確認してください。
- ③浴槽の水を完全に排水してください。
- ④浴室リモコン運転スイッチを押して(「入」にする)ください。※表示画面が点灯します。
- ⑤浴室リモコンのおいだしスイッチを押して(「入」にする)、浴槽の循環アダプターから水(お湯)が出てくることを確認してください。
- ⑥浴槽の水がすべて排水されたことを確認してから、浴室リモコンのおいだしスイッチを押し(「入」にする)、3分以上経過後(部品の水抜きのため)に再度おいだしスイッチを押して(「切」にする)ください。
※すぐに排水が止まった場合でも、最初においだしスイッチを押してから約3分はそのままにしておいてください。
※おいだしスイッチが「入」のまま数分間放置すると表示画面に故障表示が点滅する場合がありますが、異常ではありません。
- ⑦ふる往水抜き栓⑦・ふる戻水抜き栓⑧・ふるポンプ水抜き栓⑨をすべて左に回してはすしてください。
- ⑧中和器水抜き栓⑩・ドレン水抜き栓⑪・⑫・⑬をすべて左に回してはすしてください。(⑫・⑬・⑭・⑮がない機種もあります)
- ⑨ガス栓①を閉めてください。



- ・以上の操作で機器内の水が排水されますので、次にお使いになるまで給湯栓や水抜き栓は開けたままにしておいてください。
- ・ふるの水抜きを行った後は、浴槽に水を流し込まないでください。

暖房側の水抜き

- ※暖房側の《水抜き》は不凍液が入っていない場合に、長期間にわたって機器を使用せず電源プラグを抜く(分電盤の専用スイッチを「切」にする)ときのみ行ってください。不凍液注入の有無はフロントカバー右下に張ってあるラベルで分かります。
- ①ガス栓①が閉めてあることを確認してください。
 - ②給水元栓②が閉めてあることを確認してください。
 - ③暖房水抜き栓③・④・⑤・暖房ポンプ水抜き栓⑥をすべて左に回してはすしてください。
(⑥がない機種もあります)
※リモコン表示画面に故障表示が点滅しますが異常ではありません。
 - ④電源プラグを抜いてください。(分電盤の専用スイッチを「切」にしてください)

冬期の凍結による破損防止について

水抜きをした機器を、次に使うときは

1. 機器給湯側に通水してください。

- ①給湯栓をすべて(シャワーなどを含む)閉めてください。
- ②給水水抜き栓⑩・給湯水抜き栓⑪・⑫(⑫がない機種もあります)をすべて閉めてください。
- ③給水元栓を全開にしてください。
- ④給湯栓を開け通水を確認した後、給湯栓を閉めてください。

2. 機器ふろ側に通水してください。

- ①ふろ往水抜き栓⑬・ふろ戻水抜き栓⑭・ふろポンプ水抜き栓⑮・ふろ回路水抜き栓⑯(⑯がない機種もあります)をすべて閉めてください。
- ②暖房水抜き栓⑰・⑱・⑲・⑲・暖房ポンプ水抜き栓⑳をすべて閉めてください。(㉑・㉒がない機種もあります)
- ③中和器水抜き栓㉓・ドレン水抜き栓㉔・㉕をすべて閉めてください。(㉖・㉗・㉘がない機種もあります)
- ④電源プラグをコンセントに差し込んでください。(分電盤の専用スイッチを「入」にしてください)
- ⑤ガス栓㉙を全開にしてください。
- ⑥リモコンの自動スイッチを押す(「入」にする)と自動的に注水されます。
※表示画面に給湯燃焼表示が点灯し、浴槽の循環アダプターからお湯が出ることを確認してください。
- ⑦もう一度自動スイッチを押す(「切」にする)と、湯はりを中止します。
※通水後初めて暖房・自動・おいだきを使用する場合でリモコンの表示画面に故障表示「543」が点滅する場合は暖房水抜き栓が閉まっていることを確認し電源を一旦「切」にした後再度「入」にしてください。

3. 機器への通水が終了しましたら、運転スイッチを押して(「切」にする)、表示画面が消灯し、運転スイッチランプ(黄緑)が消灯するのを確認してください。

■暖房回路の通水操作は特に必要ありません。

端末(浴室暖房乾燥機など)を操作して暖房運転をすれば自動的に通水されます。

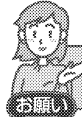

再度使う場合の(通水)は、給湯側から行ってください。

お願い

点検・お手入れのしかた

点検・お手入れの際は、次のことにご注意ください。

- 安全にお使いいただくために、こまめに点検・お手入れを行ってください。
- お手入れは、必ず①ガス栓を閉め②電源プラグを抜き③機器が冷めてから行ってください。
- フロントカバーなどは決してはずさないでください。

■点検…次のことにご注意ください。

- 運転中に機器から異常音が聞こえませんか？
- 機器の外観に異常は見られませんか？また、各部品とも正しくセットされていますか？
- 機器および配管から水漏れはありませんか？
- 機器のまわりや排気口のそばに燃えやすいものはありませんか？
- 給湯栓の先端に泡沫器が内蔵されているものについては、ときどき内部のフィルター(金網)を掃除してください。
- 機器本体には安全に関する注意ラベルが張ってあります。汚れたり、読めなくなったときはやわらかい布などで汚れを拭き取ってください。また、お手入れの際にははがれないようご注意ください。もしはがれたり読めなくなった場合は、新しいラベルに張り替えてください。ラベルについては販売店にお問い合わせください。
- 定期点検のおすすめ(有料)
ご使用上支障がない場合でも、不慮の事故を防ぎ、安心して長くご使用いただくために、年1回程度の定期点検をおすすめします。
なお、給水用具(逆流防止装置)については、(社)日本水道協会発行の「給水用具の維持管理指針」に示されている定期点検の実施をおすすめします。時期は4年～6年に1回程度をおすすめします。点検はお買い上げの販売店またはもよりの大阪ガスにご相談ください。



水圧の低い地域では、泡沫器や浄水器を使用しないでください。お湯の量が少なくなります。

お願い

●不凍液の点検と交換(有料)

- 不凍液は1年に1回は濃度を汚れなどの点検を、お買い上げの販売店またはもよりの大阪ガスへ依頼してください。
- 不凍液の性能が低下していた場合は交換が必要です。交換のめやすは約2年に1回です。
※不凍液の性能が低下したまま使い続けると、凍結・破損・腐食の原因になります。

点検・お手入れのしかた

■お手入れ方法は

●機器やリモコンの表面が汚れたときは、台所用中性洗剤(食器・野菜洗い用)を含ませた柔らかい布で汚れをふき取った後、水を含んだ布で軽くふき取ってください。台所用中性洗剤(食器・野菜洗い用)以外の洗剤やみがき粉・シンナー・ベンジン・エタノールやたわしなどの硬いものを使用しないでください。表面の光沢や印刷・文字などが消えたりキズがつきます。台所・増設リモコンは防水タイプではありません。浴室リモコンは防水タイプですが、むやみに水をかけないでください。故障の原因となります。

●給水水抜き栓先端のストレーナにゴミなどが付いているとお湯の量が少なくなります。こんなときは給水元栓を閉めてから給水水抜き栓をはずして、ストレーナに付いているゴミを取り除いてください。特に近くで水道配管工事などがあったときはご注意ください。

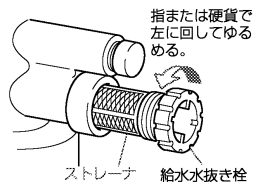

※必ず給水元栓を閉めてから行ってください。

●フロントカバーにある給気口がほこりやゴミで詰まったまま使用すると、不完全燃焼などの原因となります。給気口のほこりやゴミを十分に取り除いてご使用ください。

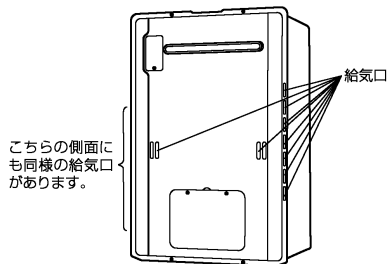

●フィルターのお手入れは
フィルターが詰まると、おふろの温度がご希望の温度にならないおそれがありますので、以下の方法で必ずこまめに掃除してください。

※リモコンの運転スイッチを「切」にしてから行ってください。

※フィルターは必ず正常に取り付けて使用してください。はずしたままや正常に取り付けられていない状態で使用すると、機器が故障することがあります。

- 1 循環アダプターのフィルターを左に回して外す。
- 2 歯ブラシなどで水洗いする。
- 3 △同士を合わせてはめ込む。
- 4 右に止まるまで回して固定する。



(循環アダプターの形状は、上図と異なる場合があります)

長期間使用しない場合は

長期間使用しない場合は次のことを行ってください。

1 ガス栓を閉めます。



機器の下部

2 給水元栓を閉めます。

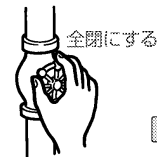

機器の下部

3 機器の水抜きをします。(43・44ページ参照)

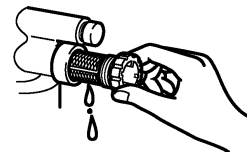

4 電源プラグを抜きます。(分電盤の専用スイッチを「切」にしてください)

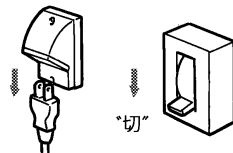

機器付近の壁・分電盤

警告

ぬれた手で電源プラグをさわらないでください。感電のおそれがあります。

故障かな？と思ったら

故障かな？と思ってもよく調べてみると故障ではない場合もあります。
修理を依頼する前に、もう一度次の点をお調べください。

「温度」に関する内容

こんなとき	点検項目	参照ページ
給湯栓を開いてもお湯が出ない	ガス栓・給水元栓が全開になっていますか？ 断水していませんか？ 給湯栓は十分に開いていますか？ ガスメータ（マイコンメータ）がガスをしゃ断していませんか？ 水抜き栓のストレーナーにゴミなどが詰まっていますか？ (47ページ) 凍結していませんか？ 運転スイッチは「切」になっていませんか？	
給湯栓を開いてもすぐお湯にならない	機器から給湯栓まで距離がありますので、お湯が出てくるまで少し時間がかかります。	
低温のお湯が出ない	ガス栓・給水栓が全開になっていますか？ 給湯温度設定は適切ですか？ (31・32ページ) お湯の量を絞っていませんか？ 給湯栓をもっと開いてお湯の量を多くすれば、お湯の温度は安定します。 夏期などの水温が高いときには、設定温度よりも熱いお湯が出ることもありますが、異常ではありません。	
高温のお湯が出ない	ガス栓・給水元栓が全開になっていますか？ 給湯温度設定は適切ですか？ (31・32ページ) 冬期など、水温が低いときに高温のお湯を多く出そうとすると、設定した温度（高温）のお湯が出ない場合があります。 給湯栓を少し閉めてお湯の量を少なくすれば、設定したお湯の温度になります。 混合水栓をご使用の場合、水が回り込んでお湯がぬるくなることがあります。 自動運転の湯はり中やたし湯運転中に台所などでお湯を使うと、リモコンの表示はそのままでふる設定温度のお湯が出ます。また、湯はり・たし湯運転終了後も一旦お湯の使用をやめるまでは、やけど防止のためふる設定温度のお湯がでます。	
給湯栓を絞ると水になった	この機器は通水量が毎分2リットル以下になったときには消火します。 給湯栓をもっと開いてお湯の量を多くすれば、お湯が出ます。	
給湯温度の調節ができない	操作しているリモコンの優先ランプは点灯していますか？ (32ページ)	
ふる設定温度どおりに沸き上がりません	ふる温度設定は適切ですか？ 浴槽の循環アダプターのフィルタにゴミや毛髪が詰まっていますか？ (47ページ) お湯はり中にふる温度を低く設定しなおした場合は、実際の沸き上がりの温度は設定温度より高くなる場合があります。	
暖房運転中、放熱器が止まったり温度が下がったりする	おいだき中や終了後しばらくの間は、暖房能力が低下することがあります。 放熱器の運転動作については、それぞれの取扱説明書をご覧ください。	
ゆらぎのシャワーができない ゆらぎのシャワーのお湯がゆらぎながら出ない	夏期などは、給水温が高くなりゆらぎのシャワーの効果が得られないため、機器が自動的にゆらぎのシャワー運転を停止させるためです。また、配管が長い場合は湯量が少なくなることもあります。	
湯温が変動して安定しない	ゆらぎのシャワーになっていませんか？ (33・34ページ) 運転スイッチを「切」にしてスムーズに通水することを確かめた後給湯栓を閉め、約20秒後に再操作してください。それでも異常のときは故障（水量制御装置）ですので、お買い上げの販売店またはもよりの大阪ガスへご連絡ください。	

「湯はり・湯量」に関する内容



こんなとき	理由	参照ページ
給湯栓から出るお湯の量が変わる	お湯を使用中、他の場所でお湯を使用すると、お湯の量が減る場合があります。水道の圧力や配管条件によっては、極端にお湯の量が減ったり、いったん止まる場合がありますが、しばらくすると安定します。 給湯栓の種類によっては、初め多く出てその後安定するなど、出湯量が変わるものがあります。	
湯はりの量が設定した湯量にならない	浴槽の循環アダプターのフィルタにゴミや毛髪が詰まっていますか？ (47ページ) 湯はりの量は設定は適切ですか？ (23・24ページ) 浴槽の残り湯がある状態で湯はり運転をすると、その分だけ水位が高くなります。 おふろの排水栓はしっかりと閉めてありますか？ おふろの自動運転が完了しないうちに自動スイッチを何度も「切」にしたり「入」にしたりするのを繰り返すと、お湯があふれることがあります。 〈全自動タイプの場合〉 上記を確認しても、設定した湯量にならない場合、54ページの手順で記憶している浴槽のデータを消去後、自動運転を行い、再度記憶させてください。	
オーバーフロー口からお湯が少しの間出ることがある	断水の後や機器の水抜きをした後に再度ご使用の場合、少しの間お湯が出ることがありますが異常ではありません。ただし、連続して出続ける場合は、機器の故障が考えられますので、お買い上げの販売店またはもよりの大阪ガスへご連絡ください。	

「音」に関する内容

こんなとき	理由	参照ページ
出湯停止後しばらくの間ファンの回転音がする	再使用時の点火をより早くするため、出湯停止後もしばらく回転しています。	
浴槽の循環アダプターから「ポコ、ポコ」と空気の出る音がすることがある	おいだき配管などにたまった空気が出る音で、異常ではありません。	
ポンプの回転音（ウーン）がする	おいだき終了後、お湯をまぜるためにポンプがしばらく回ることがあります。 おふろの自動沸かしの予約時、予約時刻の約30分前に、残り湯チェックのためポンプの運転をします。 気温が下がると、凍結予防のため、ポンプで浴槽の水を循環させます。 長期間使用しない場合に、床暖房回路内にたまった空気を抜き、次回使用するときには支障がないようにするためにポンプが自動的に回ります。(1カ月ごと)	
リモコンの運転スイッチ「入」「切」や給湯栓の開閉時または給湯使用後しばらくすると、モーターが動く音がする	再使用時の点火をより早くし、お湯の温度を早く安定させるために機器が作動している音です。異常ではありません。	
浴室で水が排出される音がする 場合がある	機器によって、機器内部で発生した結露水を浴室まで導いた配管から排水します。その際に、発生する音で異常ではありません。	
暖房運転中や停止後およびおふろのおいだきのあと、しばらくするとモーターが動く音（ブーン）がする。	再使用時に備えて機器が作動している音です。異常ではありません。	

故障かな？と思ったら

「リモコン」に関する内容

こんなとき	理由	参照ページ
運転ランプが点灯しない	<p>停電していませんか？</p> <p>電源プラグが差し込まれていますか？</p> <p>機器内の漏電安全装置が作動していませんか。一旦分電盤の専用スイッチを「切」にしてから再度「入」にするか、電源プラグをコンセントから抜いて再び差し込んでから再操作してください。</p>	
リモコンの時刻表示が「-:-」になっている	<p>停電後、再通電すると台所リモコンの表示画面の時刻が「-:-」になることがあります。再度設定しなおしてください。</p>	(17ページ)
リモコンの画面表示がいつの間にか消えている	<p>セーブモードの設定にしてある場合、給湯を使用してから約25分たつと表示画面が消えます。</p> <p>再使用したりいずれかのスイッチを押すと、表示画面が再び点灯します。</p>	(18ページ)
スイッチを押してもそのスイッチの動作をしない	<p>表示の節電（セーブモード）がはたらいているときに    スwitchを押すと、いったん表示節電画面から給湯温度表示画面に戻り、もう1度押すとそのスイッチの動作をします。</p> <p>運転スイッチの「入」・「切」は、運転スイッチのランプ(緑)の点灯・消灯で確認してください。</p>	(18ページ)

その他

こんなとき	理由	参照ページ
故障表示が点滅する	<p>運転スイッチを「切」にし、約3秒後、もう一度「入」にしてください。それでも点滅するときは故障ですので、お買い上げの販売店またはもよりの大阪ガスへご連絡ください。</p>	(53ページ)
使用中に消火した	<p>ガス栓・給水元栓が全開になっていますか？</p> <p>断水していませんか？</p> <p>給湯栓は十分に開いていますか？</p> <p>ガスメーター（マイコンメーター）がガスをしゃ断していませんか？</p>	
排気口から白い湯気が出る	<p>冬に吐く息が白く見えるように、燃焼排ガス中の水蒸気が白い湯気に見えますが、故障ではありません。特に高効率タイプの機器ではこの現象が多く起こります。また、お湯を使っていないくても、暖房回路の凍結予防時には白い湯気が出ます。</p>	
排気口が黒く変色している	<p>排気部の部品の材料であるステンレスの性質によるもので、異常ではありません。変色しても耐久性に影響はありません。</p>	
お湯が白く濁って見える	<p>これは水中に溶け込んでいた空気が熱せられて、大気圧まで急速に減圧されることで細かい泡となって出てくる現象です。ビール・サイダーなどの泡と似た現象であり汚濁とは違ってまったく無害なものです。</p>	
自動運転の湯はり完了まで通常より時間がかかる	<p>おふろの自動運転中にお湯を使った場合、お湯ほりに使うお湯の一部を給湯で使うため、お湯ほりに時間がかかります。</p> <p>また、夏期など給水温度が高い場合は、設定湯量(水位)まで水はり後おいだき運転を行うことがあるため、沸き上げるのに時間がかかることがあります。</p>	
おいだきできない おいだき中に消火した	<p>浴槽の循環アダプター上部より5cm以上お湯または、水が入っていますか？</p> <p>浴槽の循環アダプターのフィルターにゴミや毛髪が詰まっていますか？</p>	(47ページ)
浴槽の循環アダプターからお湯が出たり止まったりする	<p>自動スイッチを押すと、残り湯の量を確認するためにポンプが動き、しばらくは循環アダプターからお湯が出たり止まったりします。</p>	
おふろを使用していないのに浴槽の循環アダプターからお湯が出る	<p>浴槽のお湯(水)を排水したあと、「セルフクリーン機能」がはたらくと、循環アダプターからお湯が出ます。</p>	(28ページ)
おいだき配管の「セルフクリーン機能」がはたらかない	<p>次の場合は「セルフクリーン」ははたらきません。</p> <ul style="list-style-type: none"> ・運転スイッチ「切」の場合 ・ふろ自動スイッチ「入」の場合 ・残り湯が循環アダプター上部より下にある場合 ・おいだき運転で水からおふろを沸かし上げたあと ・洗濯注湯ユニットの使用または使用したあと <p>(注湯のモードによっては、はたらく場合もあります)</p>	
逃し弁(43ページの図中の⑦)からお湯(水)が少しの間出ることがある	<p>機器内に高い圧力が生じたとき、過圧防止安全装置のはたらきによって逃し弁から水滴が落ちることがあります。</p>	
水が青く見える 浴槽や洗面台が青く変色した	<p>給水配管が新しい場合や水質によっては、微量の銅イオンがお湯の中に溶出し、青色の化合物が生成され、浴槽やタオルなどが青く着色することがあります。健康上支障ありませんが、中性洗剤などで洗い・すすぎをよくすることにより、発色しにくくなります。</p>	

※以上のことをお調べのうえ、なお異常のあるときはお買い上げの販売店またはもよりの大阪ガスへご連絡ください。

故障かな？と思ったら

機器が故障すると表示画面の時刻表示部に下図のような故障表示が点滅します。故障表示が点滅した場合は次の操作をしてください。

1 ガス栓と給水元栓が十分開けてあるか確認します。
金締にする。



ガス栓 給水元栓
機器の下部

2 お湯を使っている場合は、給湯栓を閉めます。
金締にする。



3 運転スイッチを「切」にして、再び「入」にします。



4 再び使用してみてください。

●上記の操作をしても故障表示が点滅するときは、お買い上げの販売店またはもよりの大阪ガスに修理を依頼してください。その際は、表示されている故障表示もお知らせください。

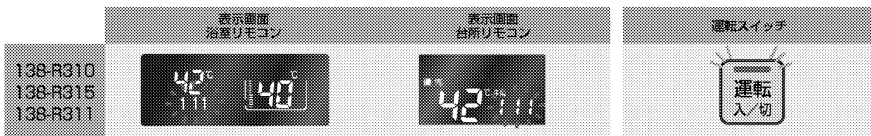

故障表示	使用状態	故障表示	使用状態	故障表示	使用状態	故障表示	使用状態	故障表示	使用状態	故障表示	使用状態
032	自動おいたき たし湯 ぬる湯	163	自動おいたき ぬる湯	322	自動おいたき ぬる湯	562	自動ぬる湯	700	給湯、暖房 おいたき たし湯	900	自動給湯 ぬる湯
101	給湯自動	170	給湯、暖房 おいたき たし湯 ぬる湯	323	自動おいたき ぬる湯	611	給湯、暖房 おいたき たし湯 ぬる湯	710	給湯、暖房 おいたき たし湯 ぬる湯	930	給湯、自動 おいたき たし湯 ぬる湯
103	自動おいたき ぬる湯	173	給湯、暖房 おいたき たし湯 ぬる湯	331	給湯自動 たし湯	613	給湯、暖房 おいたき たし湯 ぬる湯	721	給湯、自動 おいたき たし湯 ぬる湯	991	給湯自動
111	給湯自動 たし湯	190	給湯、暖房 おいたき たし湯 ぬる湯	430	給湯、暖房 おいたき たし湯 ぬる湯	632	自動おいたき	723	給湯、たし湯 自動おいたき ぬる湯	993	自動おいたき ぬる湯
113	自動おいたき ぬる湯	252	自動	432	自動	633	暖房	999	給湯自動		
121	給湯自動 たし湯	290	給湯、暖房 おいたき たし湯 ぬる湯	433	給湯、暖房 おいたき たし湯 ぬる湯	640	給湯、暖房 おいたき たし湯 ぬる湯	920	給湯、自動 おいたき たし湯 ぬる湯		
123	自動おいたき ぬる湯	310	給湯、暖房 おいたき たし湯 ぬる湯	502	自動おいたき ぬる湯	642	自動おいたき ぬる湯	930	給湯、自動 おいたき たし湯 ぬる湯		
140	給湯、暖房 おいたき たし湯	312	自動おいたき ぬる湯	521	給湯自動 おいたき たし湯	643	自動おいたき ぬる湯	900	自動給湯 ぬる湯		
161	給湯、暖房 おいたき たし湯	313	自動おいたき ぬる湯	523	自動おいたき ぬる湯	651	給湯、暖房 おいたき たし湯 ぬる湯	993	自動おいたき ぬる湯		
162	給湯、暖房 おいたき たし湯 ぬる湯	321	給湯、暖房 おいたき たし湯 ぬる湯	543	給湯、暖房 おいたき たし湯 ぬる湯	662	給湯、暖房 おいたき たし湯 ぬる湯				

101・103を表示しているときは、お湯や暖房を使うことはできませんが、給排気異常により十分な給湯能力が出ない状態となります。また323を表示している場合についても、しばらくの期間はお湯や暖房を使用できますが、気が付いたらすぐにお買い上げの販売店またはもよりの大阪ガスにご連絡ください。

機器移設の再設定

全自動タイプをお使いのお客さまで増・改築などで浴槽を買い替えた場合や機器の設置場所を移動した場合は、新しい浴槽サイズなどを機器に記憶させる必要があります。下記手順に従って記憶内容の消去および自動運転の試運転を行ってください。

1. 現在記憶している記憶内容を消去してください。

浴室リモコンの運転スイッチを「入」にして表示画面を点灯させてから下図の[入]スイッチを1秒以上押しながら、[切]スイッチを押し続けてください。
記憶内容が消去され、スイッチを押している間は下図のように表示画面の浴槽のマークが点滅します。

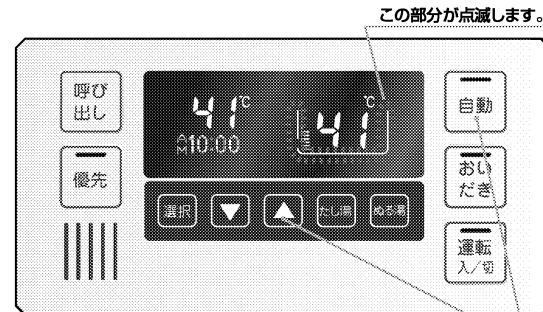

▲スイッチを1秒以上押しながら [切] スwitchを押す。
(運転スイッチ「入」、自動スイッチ「切」、通常表示状態で操作)

2. 浴槽の残り湯をすべて排水してください。

浴槽にお湯が残った状態で以下の操作を行うと、その後湯はり時間が長かったり、低い水位設定時に機器が作動しないなどの不具合が生じることがあります。

3. 排水栓をしっかりと閉めてください。

4. 自動スイッチを押す(「入」にする)と自動湯はり開始されます。

運転中に浴槽には、給湯栓からお湯を入れしないでください。
運転中何回か停止しますが異常ではありません。

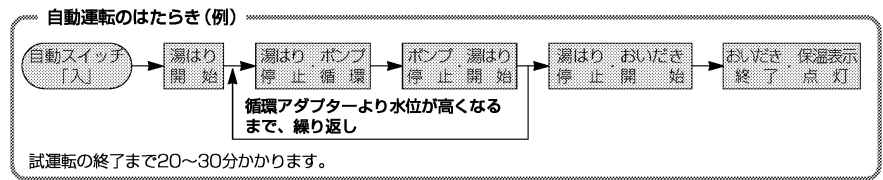

5. 表示画面に保温表示が点灯すれば試運転完了です。これで浴槽サイズと水位が記憶されました。そのまま保温運転を続ける必要がない場合は、もう一度自動スイッチを押して、自動スイッチのランプ(赤)を消灯させてください。

注) 試運転は最後まで確実に行ってください。途中で止めてしまうと、正しい浴槽サイズが記憶されません。

主な仕様・能力表

品名	全自動タイプ	135-R511	135-R514	135-R512	135-R515	135-R516	135-R517
型名	自動タイプ	135-R531	135-R534	135-R532	135-R535	135-R536	135-R537
型式名	全自動タイプ	RUFH-EP2402AH2-6	RUFH-EP2402AA2-6	RUFH-EP2402AT2-6	RUFH-EP2402AB2-6	RUFH-EP2402AU2-6	RUFH-EP2402AF2-6
型式	自動タイプ	RUFH-EP2402SAH2-6	RUFH-EP2402SAA2-6	RUFH-EP2402SAT2-6	RUFH-EP2402SAB2-6	RUFH-EP2402SAU2-6	RUFH-EP2402SAF2-6
設置方式	名	RUFH-E2402AH(SAH)	RUFH-E2402AA(SAA)	RUFH-E2402AT(SAT)	RUFH-E2402AB(SAB)	RUFH-E2402AU(SAU)	RUFH-E2402AF(SAF)
設置方式	名	屋外壁掛設置または パイプシャフト設置	屋外壁掛設置または PS(室内)アルコーブ設置 側方排気型	屋外壁掛設置または パイプシャフト(室内)設置 前方排気型	パイプシャフト(室内)設置 後方排気型	屋外壁掛設置または パイプシャフト(室内)設置 上方排気型	パイプシャフト(室内)設置 強制給排気型
外形寸法(mm)	幅	幅 480 × 奥行 250 × 高さ 750					
質量(kg)	質量	45					
給湯室	温度設定可変型	温度設定可変型 (約35℃・約37℃～約48℃・約50℃・約60℃)					
湯沸かし所	温度設定可変型	温度設定可変型 (約35℃・約37℃～約48℃・約50℃・約60℃)					
調節	温度設定可変型	温度設定可変型 (約37℃～約48℃)					
節電	2 温度型	2 温度型 (約80℃ および約60℃)					
点火方式	AC100V 連続放電式	(タイレクト点火)					
給水給湯	給湯	20A(R3/4)					
配管(往戻)	配管(往戻)	低温往: CHM(QF)ジョイント用継手、左記以外: CCHM(QF16)ジョイント用継手					
ふる(往戻)	ふる(往戻)	CCHM(QF16)ジョイント用継手					
オーバーフロー	オーバーフロー	15A(R1/2)					
ドレン排出	ドレン排出	CHM(QF)ジョイント用継手					
電源	電源	AC100V					
リモコン側	リモコン側	DC24V以下					
消費電力(待機時)	消費電力(待機時)	1.4					
W同時使用	W同時使用	230					
開(50/60Hz)凍結予防運転	開(50/60Hz)凍結予防運転	205 (凍結予防ヒーターのみ)、372 (凍結予防運転時最大)					
電源ケーブル	電源ケーブル	VCT/VCTまたはVCTF(2心)					
リモコンケーブル	リモコンケーブル	VCT/VCTまたはVCTF(2心)					
安全装置	安全装置	流水検知装置 (水量センサー) 送風検知装置 (回転数検知方式) 炎検知装置 (フレームロッド方式) 過熱防止安全装置 (ハイリミットスイッチ・温度ヒューズ) 過圧防止安全装置 (スプリング式)					
		空焚安全装置 (水位電極) 凍結予防装置 (電気ヒータ+ふるポンプ運転+暖房燃焼運転) 漏電安全装置 (漏電遮断器) 誘導雷保護装置 (サージアブソーバ) 中和器詰り検知装置					

*仕様は改良のため予告なく変更することがあります。

ガス消費量・出湯能力一覧表

使用ガスグループ (13A・12A共通)	1時間当たりのガス使用量: kW () 内は kcal/h		出湯能力 (能力最大): L/min			
	同時使用時	給湯	暖房	25℃上昇	40℃上昇	
都市ガス用	13A	64.8(55,700)	44.2(38,000)	20.6(17,700)	24.0	15.0
	12A	60.4(51,900)	41.2(35,400)	19.2(16,500)	22.3	13.9

*出湯能力は混合水栓を使用した場合の計算値です。

品名	全自動タイプ	135-R521	135-R524	135-R522	135-R525	135-R526	135-R527
型名	自動タイプ	135-R541	135-R544	135-R542	135-R545	135-R546	135-R547
型式名	全自動タイプ	RUFH-EP2402AH2-1	RUFH-EP2402AA2-1	RUFH-EP2402AT2-1	RUFH-EP2402AB2-1	RUFH-EP2402AU2-1	RUFH-EP2402AF2-1
型式	自動タイプ	RUFH-EP2402SAH2-1	RUFH-EP2402SAA2-1	RUFH-EP2402SAT2-1	RUFH-EP2402SAB2-1	RUFH-EP2402SAU2-1	RUFH-EP2402SAF2-1
設置方式	名	RUFH-E2402AH(SAH)	RUFH-E2402AA(SAA)	RUFH-E2402AT(SAT)	RUFH-E2402AB(SAB)	RUFH-E2402AU(SAU)	RUFH-E2402AF(SAF)
設置方式	名	屋外壁掛設置または パイプシャフト設置	屋外壁掛設置または PS(室内)アルコーブ設置 側方排気型	屋外壁掛設置または パイプシャフト(室内)設置 前方排気型	パイプシャフト(室内)設置 後方排気型	屋外壁掛設置または パイプシャフト(室内)設置 上方排気型	パイプシャフト(室内)設置 強制給排気型
外形寸法(mm)	幅	幅 480 × 奥行 250 × 高さ 750					
質量(kg)	質量	45					
給湯室	温度設定可変型	温度設定可変型 (約35℃・約37℃～約48℃・約50℃・約60℃)					
湯沸かし所	温度設定可変型	温度設定可変型 (約35℃・約37℃～約48℃・約50℃・約60℃)					
調節	温度設定可変型	温度設定可変型 (約37℃～約48℃)					
節電	2 温度型	2 温度型 (約80℃ および約60℃)					
点火方式	AC100V 連続放電式	(タイレクト点火)					
給水給湯	給湯	20A(R3/4)					
配管(往戻)	配管(往戻)	CCHM(QF16)ジョイント用継手					
ふる(往戻)	ふる(往戻)	CCHM(QF16)ジョイント用継手					
オーバーフロー	オーバーフロー	15A(R1/2)					
ドレン排出	ドレン排出	CHM(QF)ジョイント用継手					
電源	電源	AC100V					
リモコン側	リモコン側	DC24V以下					
消費電力(待機時)	消費電力(待機時)	1.4					
W同時使用	W同時使用	230					
開(50/60Hz)凍結予防運転	開(50/60Hz)凍結予防運転	205 (凍結予防ヒーターのみ)、372 (凍結予防運転時最大)					
電源ケーブル	電源ケーブル	VCT/VCTまたはVCTF(2心)					
リモコンケーブル	リモコンケーブル	VCT/VCTまたはVCTF(2心)					
安全装置	安全装置	流水検知装置 (水量センサー) 送風検知装置 (回転数検知方式) 炎検知装置 (フレームロッド方式) 過熱防止安全装置 (ハイリミットスイッチ・温度ヒューズ) 過圧防止安全装置 (スプリング式)					
		空焚安全装置 (水位電極) 凍結予防装置 (電気ヒータ+ふるポンプ運転+暖房燃焼運転) 漏電安全装置 (漏電遮断器) 誘導雷保護装置 (サージアブソーバ) 中和器詰り検知装置					

*仕様は改良のため予告なく変更することがあります。

ガス消費量・出湯能力一覧表

使用ガスグループ (13A・12A共通)	1時間当たりのガス使用量: kW () 内は kcal/h		出湯能力 (能力最大): L/min			
	同時使用時	給湯	暖房	25℃上昇	40℃上昇	
都市ガス用	13A	64.8(55,700)	44.2(38,000)	20.6(17,700)	24.0	15.0
	12A	60.4(51,900)	41.2(35,400)	19.2(16,500)	22.3	13.9

*出湯能力は混合水栓を使用した場合の計算値です。

主な仕様・能力表

品名	全自動タイプ	135-R551	135-R554	135-R552	135-R555	135-R556	135-R557
型名	全自動タイプ	135-R571	135-R574	135-R572	135-R575	135-R576	135-R577
型式名	全自動タイプ	RUFH-E2402AH2-6	RUFH-E2402AA2-6	RUFH-E2402AT2-6	RUFH-E2402AB2-6	RUFH-E2402AU2-6	RUFH-E2402AF2-6
型式名	全自動タイプ	RUFH-E2402SAH2-6	RUFH-E2402SAA2-6	RUFH-E2402SAT2-6	RUFH-E2402SAB2-6	RUFH-E2402SAU2-6	RUFH-E2402SAF2-6
設置方式	壁外壁掛設置またはパイプシャフト設置	壁外壁掛設置またはPS(室内)フルコブ設置 側方排気型	壁外壁掛設置またはパイプシャフト(室内)設置 前方排気型	壁外壁掛設置またはパイプシャフト(室内)設置 後方排気型	壁外壁掛設置またはパイプシャフト(室内)設置 上方排気型	壁外壁掛設置またはパイプシャフト(室内)設置 上方排気型	壁外壁掛設置またはパイプシャフト(室内)設置 強制給排気型
外形寸法(mm)	幅 480 × 奥行 250 × 高さ 750						
質量(kg)	44						
給湯室	温度設定可変型 (約35℃・約37℃～約48℃・約50℃・約60℃)						
燃焼台所	温度設定可変型 (約35℃・約37℃～約48℃・約50℃・約60℃)						
調節弁	温度設定可変型 (約 37℃～約 48℃)						
調節弁	2 温度型 (約 80℃ および約 60℃)						
点火方式	AC100V 連続放電式 (タイレクト点火)						
接続ス	13A : 20A(R3/4)、LPG : 15A(R1/2)						
給水給湯	20A(R3/4)						
配管(往戻)	低温往 : CHM(QF) ジョイント用継手、左記以外 : CCHM(QF16) ジョイント用継手						
配管(往戻)	CCHM(QF16) ジョイント用継手						
接続水	15A(R1/2)						
電源	AC100V						
リモコン側	DC24V 以下						
気消費電力(待機時)	1.4						
W同時使用	230						
関係(50/60Hz)凍結予防運転	205 (凍結予防ヒーターのみ)、372 (凍結予防運転時最大)						
電源ケーブル	VCT/VCTまたはVCTF(2心)						
係リモコンケーブル	VCT/VCTまたはVCTF(2心)						
安全装置	流水検知装置 (水量センサー) 空焚安全装置 (水位電極) 送風検知装置 (回転数検知方式) 凍結予防装置 (電気ヒータ+ふるボンポンプ運転+暖房燃焼運転) 炎検知装置 (フ列ムロッド方式) 漏電安全装置 (漏電遮断器) 過熱防止安全装置 (ハイリミットスイッチ・温度ヒューズ) 誘導雷保護装置 (サージアブソーバ) 過圧防止安全装置 (スプリング式) 中和器詰まり検知装置						

*仕様は改良のため予告なく変更することがあります。

ガス消費量・出湯能力一覧表

使用ガスグループ (13A・12A共通)	1時間当たりのガス使用量: kW () 内は kcal/h			出湯能力 (能力最大): L/min	
	同時使用時	給湯	暖房	25℃上昇	40℃上昇
都市ガス用	13A 64.8(55,700)	44.2(38,000)	20.6(17,700)	24.0	15.0
	12A 60.4(51,900)	41.2(35,400)	19.2(16,500)	22.3	13.9
LPガス用	64.8(4,63kg/h)	44.2(3.16kg/h)	20.6(1.47kg/h)	24.0	15.0

*出湯能力は混合水栓を使用した場合の計算値です。

品名	全自動タイプ	135-R561	135-R564	135-R562	135-R565	135-R566	135-R567
型名	全自動タイプ	135-R581	135-R584	135-R582	135-R585	135-R586	135-R587
型式名	全自動タイプ	RUFH-E2402AH2-1	RUFH-E2402AA2-1	RUFH-E2402AT2-1	RUFH-E2402AB2-1	RUFH-E2402AU2-1	RUFH-E2402AF2-1
型式名	全自動タイプ	RUFH-E2402SAH2-1	RUFH-E2402SAA2-1	RUFH-E2402SAT2-1	RUFH-E2402SAB2-1	RUFH-E2402SAU2-1	RUFH-E2402SAF2-1
設置方式	壁外壁掛設置またはパイプシャフト設置	壁外壁掛設置またはPS(室内)フルコブ設置 側方排気型	壁外壁掛設置またはパイプシャフト(室内)設置 前方排気型	壁外壁掛設置またはパイプシャフト(室内)設置 後方排気型	壁外壁掛設置またはパイプシャフト(室内)設置 上方排気型	壁外壁掛設置またはパイプシャフト(室内)設置 上方排気型	壁外壁掛設置またはパイプシャフト(室内)設置 強制給排気型
外形寸法(mm)	幅 480 × 奥行 250 × 高さ 750						
質量(kg)	44						
給湯室	温度設定可変型 (約35℃・約37℃～約48℃・約50℃・約60℃)						
燃焼台所	温度設定可変型 (約35℃・約37℃～約48℃・約50℃・約60℃)						
調節弁	温度設定可変型 (約 37℃～約 48℃)						
調節弁	2 温度型 (約 80℃ および約 60℃)						
点火方式	AC100V 連続放電式 (タイレクト点火)						
接続ス	13A : 20A(R3/4)、LPG : 15A(R1/2)						
給水給湯	20A(R3/4)						
配管(往戻)	CCHM(QF16) ジョイント用継手						
配管(往戻)	CCHM(QF16) ジョイント用継手						
接続水	15A(R1/2)						
電源	AC100V						
リモコン側	DC24V 以下						
気消費電力(待機時)	1.4						
W同時使用	230						
関係(50/60Hz)凍結予防運転	205 (凍結予防ヒーターのみ)、372 (凍結予防運転時最大)						
電源ケーブル	VCT/VCTまたはVCTF(2心)						
係リモコンケーブル	VCT/VCTまたはVCTF(2心)						
安全装置	流水検知装置 (水量センサー) 空焚安全装置 (水位電極) 送風検知装置 (回転数検知方式) 凍結予防装置 (電気ヒータ+ふるボンポンプ運転+暖房燃焼運転) 炎検知装置 (フ列ムロッド方式) 漏電安全装置 (漏電遮断器) 過熱防止安全装置 (ハイリミットスイッチ・温度ヒューズ) 誘導雷保護装置 (サージアブソーバ) 過圧防止安全装置 (スプリング式) 中和器詰まり検知装置						

*仕様は改良のため予告なく変更することがあります。

品名	全自動タイプ	135-R560				
型名	全自動タイプ	135-R580				
型式名	全自動タイプ	RUFH-E2402AW2-1				
型式名	全自動タイプ	RUFH-E2402SAW2-1				
型式名	全自動タイプ	RUFH-E2402AW(SAW)				
設置方式	壁外壁掛設置					
電源	AC100V					
リモコン側	DC24V 以下					
気消費電力(待機時)	1.4					
W同時使用	205					
関係(50/60Hz)凍結予防運転	205 (凍結予防ヒーターのみ)、372 (凍結予防運転時最大)					
電源ケーブル	VCT/VCTまたはVCTF(2心)					
係リモコンケーブル	VCT/VCTまたはVCTF(2心)					

*上記以外の仕様は、上の135-R561型と同じです。また、仕様は改良のため予告なく変更することがあります。

ガス消費量・出湯能力一覧表

使用ガスグループ (13A・12A共通)	1時間当たりのガス使用量: kW () 内は kcal/h			出湯能力 (能力最大): L/min	
	同時使用時	給湯	暖房	25℃上昇	40℃上昇
都市ガス用	13A 64.8(55,700)	44.2(38,000)	20.6(17,700)	24.0	15.0
	12A 60.4(51,900)	41.2(35,400)	19.2(16,500)	22.3	13.9
LPガス用	64.8(4,63kg/h)	44.2(3.16kg/h)	20.6(1.47kg/h)	24.0	15.0

*出湯能力は混合水栓を使用した場合の計算値です。

アフターサービスについて

■アフターサービス(点検・修理など)を依頼される前に

- 49～53ページの「故障かな?と思ったら」の項を見てもう一度ご確認ください。
確認のうえそれでも不具合のある場合、あるいはご不明の点がある場合は、ご自分で修理なさらないで、必ずガス栓、給水元栓を閉め、電源プラグを抜いて(分電盤の専用スイッチを「切」にして)から、お買い上げの販売店またはもよりの大阪ガスにご連絡ください。
- アフターサービスをお申しつけの際は、次のことをご知らせください。
 1. ご住所・お名前・電話番号・道順(付近の目印など)
 2. 品名…135-R511～R517・R521～R527・R531～R537・R541～R547・R551～R557・R560～R567・R571～R577・R580～R587
(品名は機器のフロントカバーに張ってある銘板の下部に書いてあります)
 3. 現象…できるだけ詳しく
 4. 訪問ご希望日

(N) 135-R511

大阪ガス株式会社

■転居または機器を移設される場合

- ガスには都市ガス数種類およびLPガスの区分があります。
- この機器の使用ガスグループは13AまたはLPGです。それ以外のガスグループでは使用できません。転居または機器を移設する場合は、転居先のガスの種類を確認のうえ、転居先のもよりの大阪ガスにご相談ください。
- 増改築などのため機器を移設される場合、工事や調整は専門の資格・技術が必要となりますので、必ずお買い上げの販売店またはもよりの大阪ガスにご連絡ください。
- 設置場所の選定にあたっては運転音や振動が大きく伝わらないよう場所をお選びください。また、機器本体の排気口からの温風や運転音が隣家の迷惑にならないよう場所を選ぶなど、ご配慮ください。
- 転居・移設にともなう調整や改造に要する費用は、保証期間内でも有料となります。

■保証について

- この機器には保証書が付いています。
- 保証書に記載のように、給湯暖房機の故障について修理いたします。
詳しくは保証書をご覧ください。
- 保証書を紛失されますと保証期間内であっても修理費をいただく場合がありますので、大切に保管してください。
- 凍結による故障の場合は保証期間内であっても有料となりますのでご注意ください。
- 自然災害(虫や小動物・雑草などの侵入など)による故障は、保証期間内でも有償修理となりますのでご承知おきください。

■修理用性能部品の保有期間について

- 無料修理期間経過後の修理については、お買い求めの販売店またはもよりの大阪ガスにご相談ください。修理によって性能が維持できる場合は有料修理します。
- この機器の修理用性能部品の保有期間は製造打切後10年です。その後の修理は、修理用性能部品がなくて、修理ができない場合がありますのでご了承ください。ただし、保有期間経過後であっても修理用性能部品の在庫がある場合は、有料修理いたします。

■アフターサービスなどの連絡先

- お買い上げの販売店またはもよりの大阪ガスにご連絡ください。
- 別添の「大阪ガスのお問い合わせ先」を参照してください。

点検のポイントとお手入れ

安全にお使いいただくために、点検とお手入れは定期的に行ってください。

機器などのお手入れは機器が冷めてから行ってください。

機器本体の点検およびお手入れについては、本体取扱説明書の「点検のポイントとお手入れ」を参照してください。

リモコンの日常のお手入れ

リモコンのお手入れ

- 機器やリモコンの表面が汚れたときは、台所用中性洗剤（食器・野菜洗い用）を含ませた柔らかい布で汚れをふき取った後、水を含んだ布で軽くふき取ってください。台所用中性洗剤（食器・野菜洗い用）以外の洗剤やみかき粉・シンナー・ベンジン・エタノールやたわしなどの硬いものを使用しないでください。表面の光沢や印刷・文字などが消えたりキズがつきます。
- 台所・増設リモコンは防水タイプではありません。浴室リモコンは防水タイプですが、むやみに水をかけないでください。故障の原因となります。

☞ P2「お手入れの際の注意」

アフターサービスについて

- アフターサービス・保証については、機器本体に準じます。
- 機器本体の保証書は、機器本体に同梱されています。必ず「販売店・お買上げ日」などが記入されていることを確認してください。
- 当社は、保証書に記載してあるように、機器の販売後、機器やリモコンに故障がある場合、一定期間の一定条件のもとに、無料修理に応ずることを約束いたします。（詳細は保証書をご覧ください）
- 保証書を紛失されますと、保証期間内であっても修理費をいただく場合がありますので、大切に保管してください。
- 無料修理期間経過後の故障修理については、修理によって機能が維持できる場合、有料で修理いたします。

⚠ 危険

ガスくさいときはガス栓を閉め、窓を全開にしてから（火気に注意して）大阪ガスにご連絡ください。

U220-1522(01)
04.08(01)●



060 00012 57460 9

大阪ガス

家庭用

インターホンリモコンセット

- 138-R 312 型
- 138-R 316 型
- 138-R 313 型 (増設リモコン 通話機能付き)
- 138-R 311 型 (増設リモコン 通話機能なし)

取扱説明書

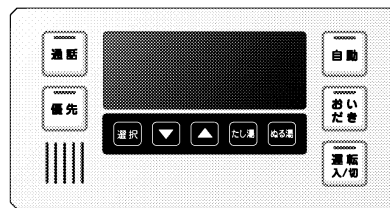

浴室リモコン

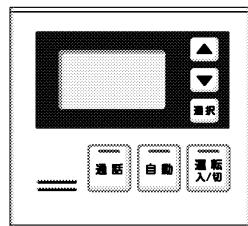

台所リモコン
増設リモコン

ご使用前にこの取扱説明書を必ずお読みいただき、正しくお使いください。
ご使用の熱源機本体の取扱説明書も併せてご覧ください。
取扱説明書は、いつでも使用できるように大切に保管し、使用方法がわからなくなったときお読みください。
この製品は国内専用です。

もくじ

はじめに	1
安全のための注意	
必ずお守りください	2
各部のなまえとはたらき	
浴室リモコン	3
台所・増設リモコン	5
準備してください	
初めて使うとき	7
時計を合わせる	8
給湯を使うとき	
お湯を使う	9
給湯温度を変える	11
優先スイッチの使いかた	12
おふろを沸かすとき	
自動運転のはたらき	13
自動運転でおふろを沸かす	15
ふろ設定水位(湯量)を変える	17
ふろ設定温度を変える	19
保温時間を変える	21
自動運転のコツ	22
おふろをあつくする	23
おふろをぬるくする	25
おふろのお湯をふやす	26
決めた時刻におふろを沸かす	27
予約時刻の変更をする	29
予約運転をやめるとき	30
予約運転のコツ	31
セルフクリーン機能	32
暖房を使うとき	
暖房を使う	33
浴室暖房を自動運転と連動させる	35
暖房の運転音を下げる	36
その他の機能	
インターホンの使いかた	37
ゆらぎのシャワー	39
音声やメロディーの大きさを変える	41
リモコンの節電設定をする	43
機器移設の再設定	44
故障かな?と思ったら	
故障表示	45
修理を依頼される前に	46
点検・お手入れ	
点検のポイントとお手入れ	47
サービス	
アフターサービスについて	48

はじめに

本書の使いかた

初めてお使いになるときには、ひと通りお読みください。
使いかたが分からなくなったときなどは、表紙の「もくじ」から該当する項目を探して、そのページをご覧ください。

本書の構成





本書は、以下の10の項目から構成されています。
(※表紙に「もくじ」を設けてあります。)

- 安全のための注意 …… 本品を使用する上での注意事項を記載しています。本製品をお使いになる前に、必ずお読みください。
- 各部の名前とはたらき …… リモコンの各部の名称と機能を記載しています。
- 準備してください …… 最初にお使いになる際にしていただきたい内容を記載しています。
- 給湯を使うとき …… 水栓やシャワーでお湯を使う場合の操作方法を記載しています。
- お風呂を沸かすとき …… お風呂を沸かす方法を記載しています。
- 暖房を使うとき …… 浴室暖房や暖房運転に関する情報を記載しています。
- その他の機能 …… 付加的な機能を記載しています。
- 点検・お手入れ …… 快適に長く使用していただくためにお客様にいただきたいお手入れの方法を記載しています。
- 故障かな?と思ったら …… リモコンに関する症状別の対処方法や、故障表示に関する情報を記載しています。リモコンの調子が変わらなと思ったらお読みください。
- サービス …… アフターサービスに関するお知らせを記載しています。

※下記の記載については、機器本体の取扱説明書の該当ページも併せてご参照ください。

記 載	本体取扱説明書の項目名
安全・快適にご使用いただくためにぜひお読みいただきたい内容	「安全のための注意」
お客様がご使用の機器本体の品名・製品のタイプ	「品名」
お客様がご使用の機器本体の各部の名称	「各部のなまえとはたらき」
凍結予防の方法	「凍結予防」
機器本体の点検やお手入れの方法	「点検・お手入れ」
機器本体の症状別の対処法	「故障かな?と思ったら」
仕様表・能力表	「仕様」
アフターサービスや保証、機器の修理、移設に関する内容	「サービス」



本書で使用する絵表示について

-  …… 参照ページおよび参照箇所
-  …… 用語説明
-  …… 仕組みの説明
-  …… 使いかたのヒント

※安全にお使いいただくためのご注意に関する絵表示については、2ページを参照してください。

必ずお守りください

この取扱説明書では、誤った取り扱いによる危害・損害の程度を次のように区分しています。お客様や他の人々への危害や財産への損害を未然に防止するために、いろいろな絵表示をしています。内容は下図の通りです。よく理解して正しくお使いください。

 警告	この表示を無視して、誤った取扱いをすると、人が死亡、重傷を負う可能性、または火災の可能性が想定される内容を示しています。
 注意	この表示を無視して、誤った取扱いをすると、人が傷害を負う可能性や物的損害のみの発生が想定される内容を示しています。
お願い	この表示は本機器を安全・快適に使うため、是非理解していただきたい事柄を示しています。

絵表示の意味



一般的な危険警告注意



必ず行うこと



一般的な禁止



ぬれ手禁止



高温注意

お願い

リモコンの取り扱いに注意

- 浴室リモコンは防水タイプですが故意に水をかけないでください。マイクやスピーカーの穴に水膜がはり、マイクの感度が落ちたり、スピーカーの音が聞こえにくくなります。また、台所・増設リモコンは防水タイプではありませんので水をかけないようにしてください。故障の原因となります。
- お子様がいたずらしないよう、注意してください。
- 炊飯器、電気ポットなどの蒸気や温風をあてないようにしてください。故障の原因となります。
- リモコンは分解したり乱暴に扱わないでください。故障の原因となります。
- スピーカーに耳を近付けて使用しないでください。大きな音が出ることもあり、聴覚障害などを引き起こす恐れがあります。

リモコンの設置場所について

- 浴室リモコンと台所リモコンの設置場所が近い場合、ハウリング(キーンなどの大きな音がする現象)を起こすことがあります。そのような場合は施工店に連絡して、リモコンの設置場所や向きを変更してください。
- 浴室リモコンのみや台所リモコンのみでの単独使用はできません。必ずセットでご使用ください。

リモコンからテレビやラジオを遠ざけてください

- テレビやラジオはリモコンおよびリモコン線から1m以上離してください。画像や音声が乱れることがあります。

お手入れの際の注意

- けがには十分ご注意ください。
- 台所用中性洗剤(食器・野菜洗い用)以外の洗剤やみがき粉・シンナー・ベンジン・エタノールやたわしなどの硬いものを使用しないでください。表面の光沢や印刷・文字などが消えたりキズがつきます。

別売部品について

- 別売部品はこの機器用のもの以外は使用しないでください。事故や故障の原因となります。
- 他のインターホンリモコンや、リモコン通信線を利用した機器などの別売部品と接続できない場合があります。他の別売部品をお求めの際は、事前にインターホンリモコンとの接続の可否をご確認

浴室リモコン

リモコンの各部の名前を確認してください。
表示部は実際の運転状態を示すものではありません。

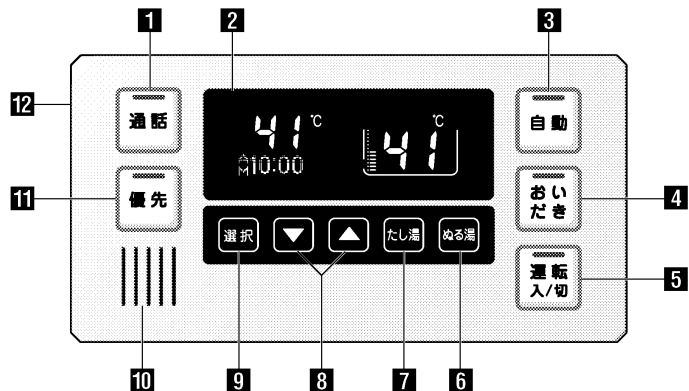

- 1 通話スイッチ/ランプ(黄)**
台所リモコン・増設リモコン(138-R311 型は除く)と通話するときに使います。
□P37
- 2 表示画面**
□P4
- 3 自動スイッチ/ランプ(赤)**
「自動運転」を行います。
□P13・15~16・22・24・30
- 4 おいだしスイッチ/ランプ(緑)**
浴槽のお湯をあつくします。
□P13~14・22~24
- 5 運転(入/切)スイッチ/ランプ(緑)**
「入」にすると給湯できます。おふろを沸かしたり、各スイッチの操作をする場合も「入」にします。もう一度押すと、「切」になります。
- 6 める湯スイッチ**
おふろに水をたします。
□P25
- 7 たし湯スイッチ**
おふろにお湯をたします。
□P26
- 8 アップ/ダウンスイッチ**
給湯温度を調節します。
機能選択モードのときに、各機能の入・切、調節を行います。
- 9 選択スイッチ**
機能選択モードへの移行・解除を行います。
- 10 スピーカー**
- 11 優先スイッチ/ランプ(オレンジ)**
どちらのリモコンで給湯温度を変更できるかを切り替えます。
□P10~12
- 12 マイク(側面)**
通話するときに使います。マイクは内蔵されているため、外からは見えません。

ポイント リモコン操作時のご注意/取り扱い時のご注意

- 各スイッチを操作すると「ピッ」という操作確認音や音声でお知らせします。
- スイッチの操作はゆっくり確実に行ってください。早く操作すると作動しない場合がありますので、必ず「ピッ」という操作確認音を確かめてください。
- スピーカーの穴に水滴が入ると、音声が聞こえにくくなります。スピーカー部には水がかからないようにご注意ください。
- 浴室リモコンは、運転スイッチを「切」にした場合、表示画面はすべて消灯します。

浴室リモコン表示画面

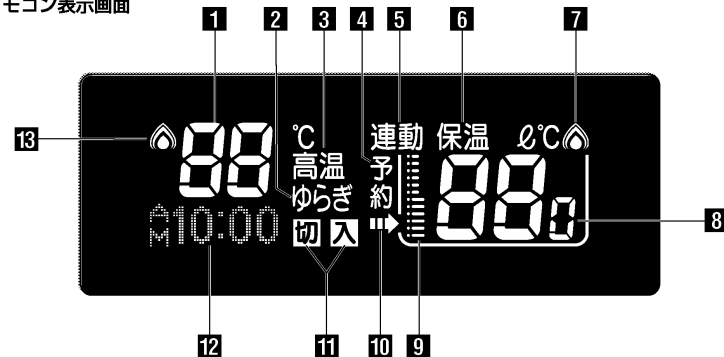

- 1 給湯温度表示**
給湯の設定温度を表示します。
□P9~11・40
- 2 ゆらぎ表示**
ゆらぎのシャワーを使用しているときに点灯します。
□P40
- 3 高温表示**
給湯温度が60℃に設定されているときに表示します。
□P11
- 4 予約表示**
予約運転中に点灯します。
□P28
- 5 運動表示**
浴室暖房とふろ自動運転の運動設定を「入」にしたときに点灯します。
□P35
- 6 保温表示**
保温中に点灯します。
□P16・28
- 7 ふろ・暖房燃焼表示**
おいだし中や暖房運転中に点灯します。
□P16・33~35
- 8 ふろ温度表示(単位の℃を含む)**
自動運転やたし湯の設定温度を表示します。
□P15・20
ふろ湯量表示(単位のℓを含む)
水位・湯量設定時は、湯はりの水位・湯量を表示します。(水位・湯量はめやすで、全自動タイプでは水位(水位表示の番号)を、自動湯はりタイプでは湯はりする量(リットル)を表示します)
□P17~18
- 9 水位表示**
自動運転の水位・湯量のめやすを表示します。
□P15・17~18
- 10 ふろ運転表示**
□P16・24~26
- 11 「入」・「切」表示**
機能選択モードでの各機能の状態(「入」・「切」)を表示します。
□P32~33・35・36・39・43
- 12 時計表示**
現在時刻を表示します。
□P8
故障表示
機器や使用方法に不具合があった場合には、故障表示が点滅します。
□P45
機能選択モード表示
機能選択モードのときに、現在選ばれている機能を表示します。
選択機能一覧:
暖房……………□P33
ふろ温度……………□P19
ふろ湯量……………□P17
運動……………□P35
ゆらぎ……………□P39
保温……………□P21
セルフクリーニング……………□P32
音声(音量)……………□P41
セーブ……………□P43
- 13 給湯燃焼表示**
給湯中に点灯します。
□P10・16・26

台所・増設リモコン

リモコンの各部の名前を確認してください。
表示部は実際の運転状態を示すものではありません。

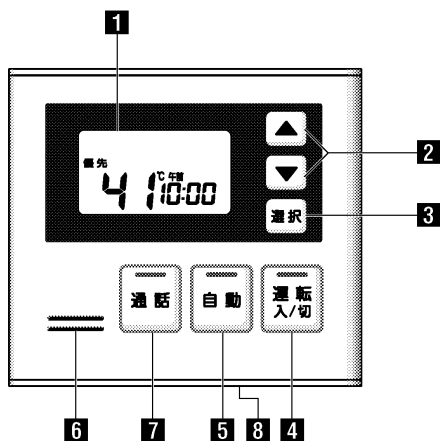

- 1 表示画面
□P6
- 2 アップ/ダウンスイッチ
給湯温度を調節します。
機能選択モードのときに、各機能の入・切、調節を行います。
- 3 選択スイッチ
機能選択モードへの移行・解除を行います。
- 4 運転(入/切)スイッチ/ランプ(緑)
「入」にすると給湯できます。お風呂を沸かしたり、各スイッチの操作をする場合も「入」にします。もう一度押しすと、「切」になります。
- 5 自動スイッチ/ランプ(赤)
「自動運転」を行います。
□P13・15～16・22・24・30
- 6 スピーカー
- 7 通話スイッチ/ランプ(黄)(138-R311 型以外)
浴室リモコンと通話するときに使います。
□P37
- 8 マイク(底面)(138-R311 型以外)
通話するときに使います。

ヒント リモコン操作時のご注意/取り扱い時のご注意

- 各スイッチを操作すると「ピッ」という操作確認音や音声でお知らせします。
- スイッチの操作はゆっくり確実に行ってください。早く操作すると作動しない場合がありますので、必ず「ピッ」という操作確認音を確認してください。
- スピーカーやマイクの穴に水滴が入ると、音声が聞こえにくくなります。リモコンには水がかからないようご注意ください。
- 台所・増設リモコンは、運転スイッチを「切」にした場合、表示画面は時計表示以外すべて消灯します。

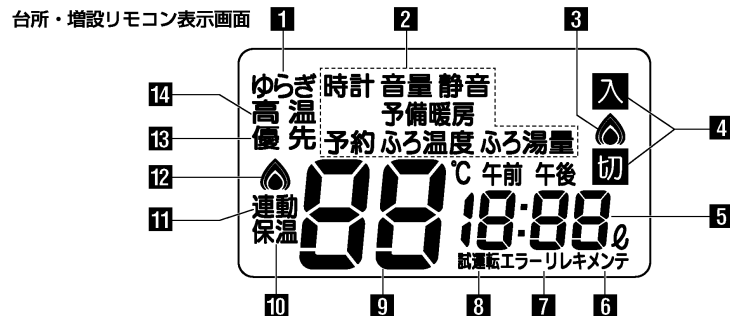

- 1 ゆらぎ表示
ゆらぎのシャワーを使用しているときに点灯します。
□P40
- 2 機能選択モード表示
機能選択モードのときに、現在選ばれている機能が点滅します。
選択機能一覧：
時計……………□P8
音量……………□P41
静音……………□P36
予備暖房……………□P33
予約……………□P27～30
ふる温度……………□P19
ふる湯量……………□P17
※増設リモコンには「時計」「予約」「静音」のメニューはありません。
- 3 ふる・暖房燃焼表示
おいだき中や暖房運転中に点灯します。
□P16・33～35
- 4 「入」・「切」表示
機能選択モードでの各機能の状態(「入」・「切」)を表示します。
□P27～30・33・36
- 5 時計表示
現在時刻を表示します。予約運転の操作をしているときは、予約運転完了時刻(湯はり完了する時刻)を表示します。
□P8・28～30
故障表示
機器や使用方法に不具合があった場合には、故障表示が点滅します。
□P45
ふる湯量表示(単位の ℓ を含む)
水位・湯量設定時は、湯はりの水位・湯量を表示します。(水位・湯量はめやすで、全自動タイプでは水位[水位表示の番号]を、自動湯はりタイプでは湯はりする量[リットル]を表示します)
□P17～18
- 6 メンテ表示
メンテモニタ表示中に点灯します。
- 7 エラーリレキ表示
エラー履歴表示中に点灯します。
- 8 試運転表示
自動試運転中に点灯します。
□P44
- 9 給湯・ふる温度表示
給湯設定温度を表示します。ふる温度を設定しているときには、ふる設定温度を表示します。
□P9～11・20
- 10 保温表示
保温中に点灯します。
□P16・28
- 11 運転表示
浴室暖房とふる自動運転の運転設定を「入」にしたときに点灯します。
□P35
- 12 給湯燃焼表示
給湯中や湯はり中に点灯します。
□P10・16
- 13 優先表示
この表示が点灯している場合、点灯しているリモコンで給湯温度の変更ができます。
□P10～12
- 14 高温表示
給湯温度が 60℃ に設定されているときに表示します。
□P11

初めて使うとき

初めて使うときは、次の準備が必要です。

- 1 給水元栓を全開にする。
機器の下方または側方に給水元栓があります。



- 2 給湯栓を開け、水が出ることを確認してから閉める。
お湯の使用場所。

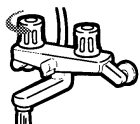

- 3 電源プラグをコンセントに差し込む。(分電盤の専用スイッチを「入」にしてください)
機器付近の壁・分電盤。

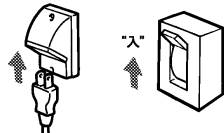

- 4 ガス栓を全開にする。
機器の下方または側方にガス栓があります。



警告

ぬれた手で電源プラグをさわらない

- 電源プラグをコンセントに差し込む際は、ぬれた手で電源プラグをさわらないでください。感電のおそれがあります。



用語

混合水栓

機器本体で作られるお湯と水を混ぜることでお湯の温度を調節できる水栓。2バルブ式・シングルレバー式・サーモスタット式があります。



ハンドルを回して、お湯とお水の割合を、自動的に調節します。

給湯栓

給湯配管先の水栓、およびその水栓のお湯の出し・止め・湯量調節をするハンドル(つまみ)の両方を指します。

湯はり(自動運転)

本書では、設定温度の湯を設定量だけ機器が自動で行う湯ほりを指します。

給湯温度

給湯時のお湯の設定温度。

湯量・お湯の量

自動湯はりタイプの機器で、湯ほりの際に浴槽に張られるお湯の量のこと、給湯使用時に給湯栓から出るお湯の出具合(流量)の両方を指します。

水位

全自動タイプの機器で、湯ほりの際に浴槽に張られるお湯の量のことを指します。

ふろ温度

自動運転で湯ほりをする際のお湯の設定温度。

※給湯温度とふろ温度は別々に設定できます。

給湯配管

浴室や台所・洗面所などの水栓に、機器本体の給湯接続口より配管することでお湯を供給すること、またはその配管を指します。

機能選択モード

ふろ温度の設定や予約運転など一部の機能の設定や変更を行う場合、「選択」スイッチを押してこれらの機能の状況(入/切、設定値)を表示・変更できる状態に移行します。この状態を機能選択モードと呼びます。機能選択モードで操作する機能を「選択機能」と呼びます。(P4・6)

温水暖房端末

給湯暖房機から供給される温水で暖房などをする機器すべてとそのリモコンを指します。

温水暖房端末には、浴室暖房機・浴室暖房乾燥機・温水エアコン・パネルヒーター・ファンコンベクター・床暖房とそのリモコンなどがあります。

時計を合わせる

最初にお使いのときには時計合わせをしてください。
台所リモコンで設定します。(浴室・増設リモコンにはこの機能はありません)
時計合わせをしていないと、予約運転ができません。
インターホン(選路スイッチ)使用中は設定できません。

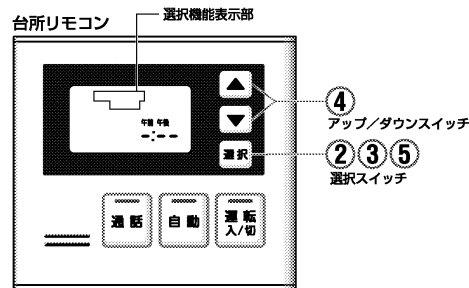

- 1 右図の画面が表示されていることを確認する。
※選択スイッチは「入」にしないでください。
画面が表示されていない場合は、機器本体の電源プラグを差し込む(または分電盤の専用スイッチを「入」にする)と右図の表示が点灯します。(P7 初めて使うとき参照)

台所リモコンの表示画面

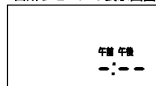

- 2 選択スイッチを押して、機能選択モードにする。
現在選ばれている機能が点滅します。

台所リモコンの表示画面



- 3 続けて選択スイッチを押して、「時計」を点滅させる。

台所リモコンの表示画面

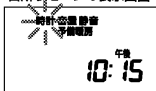

- 4 ▼または▲スイッチを押して、現在時刻を合わせる。
▼▲スイッチを押し続けると、10分刻みで時刻が変わります。表示したい時刻の数字に近づいたら1回ずつ押すようにします。

台所リモコンの表示画面

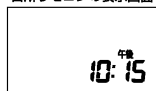

- 5 選択スイッチを押す。
「設定しました」とお知らせして、操作が完了します。

選択スイッチを押した瞬間に、秒は0秒になりますので、時報などに合わせて押せばより正確な時刻になります。
※選択スイッチを押さない場合でも、スイッチ操作のない状態が1分以上経過すると、自動的に設定が完了します。
運転スイッチを「入」にすると、すべてのリモコンに時刻表示が点灯します。

ヒント 時刻合わせについて

- 午前と午後を間違えないようにご注意ください。
- 停電したり電源プラグを抜いたときの再通電時には「--:--」の表示に戻ります。設定をしないおこなってください。

お湯を使う

どのリモコンでも操作できます。

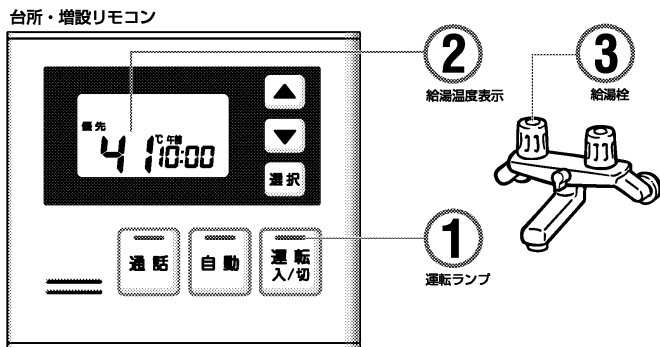
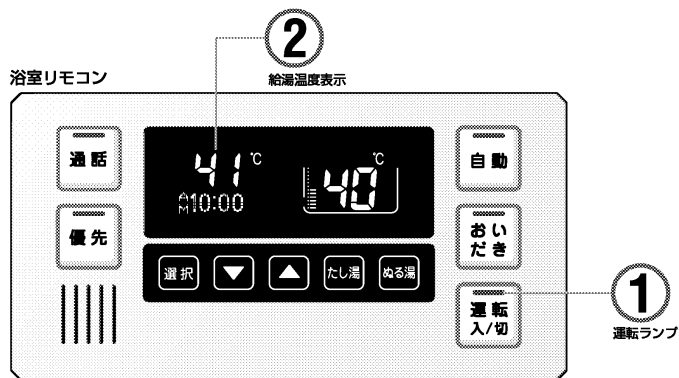

138-R311型には通話スイッチはありません。



警告

お湯を使うときはやけどに注意

- お湯を使用している本人以外(特に小さなお子さまなど)は給湯温度を変えないでください。
- お湯を使うときは給湯温度表示を確認し、必ず手でお湯の温度を確認し、湯温が安定してから使用してください。
- お湯を一度止めて再度使用するときは、一瞬熱いお湯が出る場合がありますので、出始めのお湯は体にかけないでください。



高温注意

1 運転ランプ(緑)が点灯していることを確認する。

点灯していない場合は、運転スイッチを押します。運転スイッチを「入」にしたリモコンには優先表示または優先ランプ(オレンジ)が点灯します。

☞ P12「優先スイッチの使いかた」



2 給湯温度表示を確認する。

右図は41℃に設定した例です。

給湯温度を変えるときは…

☞ P11「給湯温度を変える」

台所・増設リモコンの表示画面



浴室リモコンの表示画面



3 浴室のシャワー栓や給湯配管先の給湯栓を開けてお湯を出す。

給湯栓を開けると、給湯燃焼表示が点灯し、しばらくしてお湯が出ます。

給湯栓を閉じると、給湯燃焼表示が消え、お湯が止まります。

※湯量を絞らずぎと(毎分約2リットル以下にする)と燃焼を停止します。

※一時止水など、湯量を極端に少なくした場合に高温のお湯が出る場合がありますのでご注意ください。

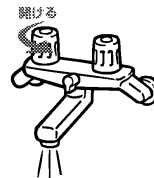

台所・増設リモコンの表示画面

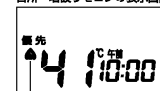

給湯燃焼表示

浴室リモコンの表示画面



給湯燃焼表示

仕組み 給湯について

- リモコンの運転スイッチが「切」の状態でも水を使用する場合、混合水栓は必ず「水」の位置で使用してください。「湯」の位置で水を流すと、機器内が結露して機器の寿命を短くします。
- 給水温度が高い場合は、リモコンの温度表示よりもあついお湯が出る場合があります。
- 一時止水など、湯量を極端に少なくした場合に高温のお湯が出る場合がありますのでご注意ください。

仕組み 排気口から湯気?

- 高効率タイプの機器は、熱効率が高いため、排気口から白い湯気が出る場合がありますが、これは水蒸気であり、機器の故障ではありません。

給湯温度を変える

どのリモコンでも操作できます。
お買上げの際、給湯温度は42℃に設定してあります。

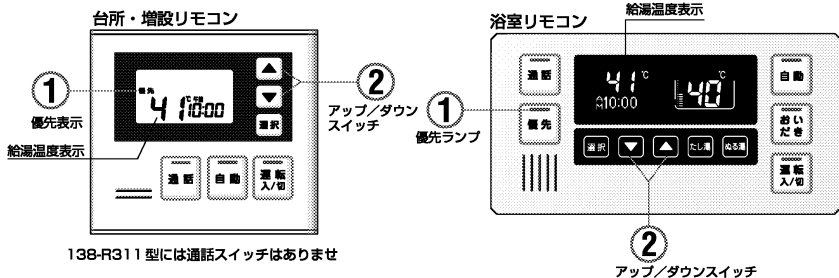

138-R311型には通話スイッチはありません

1 優先表示または優先ランプが点灯しているのを確認する。

▶ P12「優先スイッチの使いかた」

2 ▼または▲スイッチを押して、給湯温度を設定する。

- ▲スイッチを押すと温度が上がるメロディーと共に、「給湯温度を〇〇℃に設定しました」とお知らせします。
- ▼スイッチを押すと温度が下がるメロディーと共に、「給湯温度を〇〇℃に設定しました」とお知らせします。



〈図は、給湯温度を41℃に設定した例〉

仕組み 給湯温度のめやす

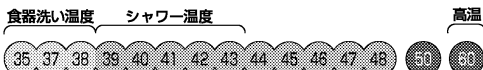

- ▼または▲スイッチを押し続けると45℃以下の設定では連続で表示が変わりますが、46℃以上にしたいときはスイッチを1回ずつ押してください。
- 調節できる温度は35℃～60℃の15段階です。
37℃～48℃の範囲では、1℃きざみで1回スイッチを押すと1℃変わります。
下図は60℃に設定した場合ですが、実際の温度は季節や配管の長さによって異なります。およそのめやすとお考えください。
- 低い給湯温度に設定した場合、給水温度の高い条件では設定温度よりも熱いお湯が出ることもありますが異常ではありません。
- 給湯設定温度を60℃にセットすると「あついお湯が出ます」「給湯温度を60℃に設定しました」とお知らせし、表示画面に「高温」を表示して注意を促します。
- 一度設定した給湯温度は変更するまで記憶しています。
(停電があった場合も給湯温度は記憶されます)
- サーモスタート式水栓をご使用の場合は、リモコンの給湯温度をご希望の温度(ハンドルの温度)より高めにご設定ください。
- 一時止水など、湯量を極端に少なくした場合に高温のお湯が出る場合がありますのでご注意ください。



優先スイッチの使いかた

浴室と給湯配管先には、同じ温度のお湯を供給します(ひとつの機器に接続されているすべてのリモコンで常に同一の給湯温度を表示します)。そのため、お湯を使用中、他の人が給湯温度を変えてしまうとお湯の温度が変わりやけどをすることがあります。このような事故を防止するため、どちらか一方の(優先権のある)リモコンでしか給湯温度が変えられないようになっています。但し、台所リモコンと増設リモコンの間では優先順位はありません。(台所・増設リモコン側に優先権があるときは、どちらのリモコンでも温度が変えられます)浴室リモコンで操作します。

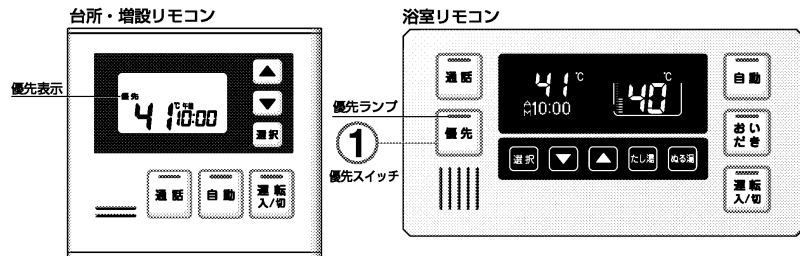

138-R311型には通話スイッチはありません。

1 浴室リモコンの優先スイッチを押す。

優先スイッチを一回押すたびに、優先権が、浴室リモコン→台所・増設リモコン→浴室リモコン…と交互に切り替わります。浴室リモコンが優先になった場合は、優先ランプがオレンジ色に光ります。台所・増設リモコンが優先になった場合は、優先表示が点灯します。



仕組み 給湯設定温度の優先権

- 台所・増設リモコンと浴室リモコンは、それぞれが優先権を持っていたときに設定した給湯温度を記憶しています。優先権が切り替わると、優先権を持つリモコンが記憶していた温度が給湯温度になります。(すべてのリモコンの温度表示が、その温度に切り替わります)

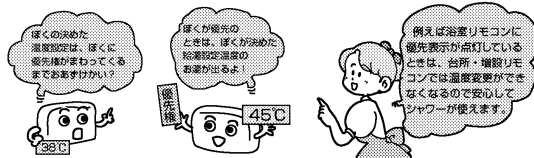

- 給湯温度の変更以外、どのリモコンでも、優先権に関係なく設定したり使用することができます。
 - 優先でない方のリモコンで給湯温度を変更しようとして▼または▲スイッチを押すと、「給湯温度は変更できません」とお知らせします。
- ※運転「切」の状態から運転「入」にしたときには、運転スイッチが押された側のリモコンが優先権を持ちます。

警告

お湯を使うときはやけどに注意

- 給湯温度を変更するときや優先を切り替えるときは、他の人がお湯を使っていないことを確認してください。他の人がお湯を使っているとき、そのお湯の温度も変わるためやけどをすることがあります。
- 優先を切り替えたときは、必ず給湯温度を確認してください。温度が変わることがあります。



高温注意

自動運転のはたらき

自動スイッチを押すだけの簡単操作で、おふろ沸かしは全ておまかせです。

全自動タイプと自動湯はりタイプで、若干機能が異なります。

※ご使用の機器が、全自動タイプか自動湯はりタイプかは、機器本体の取扱説明書でご確認ください。



全自動タイプ

残り湯がない場合または残り湯が循環アダプターより下にある(循環アダプターがかくれている)場合

残り湯が循環アダプターより上にある(循環アダプターがかくれている)場合

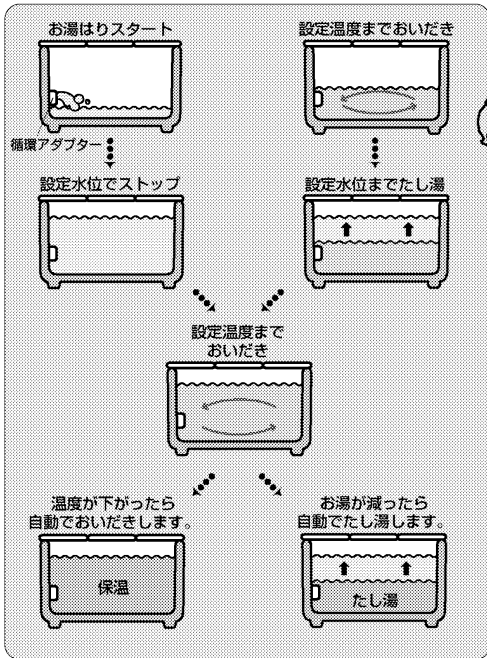

こんなこともできます

残り湯が循環アダプターより上にある(循環アダプターがかくれている)ときおいだきスイッチを押すと…

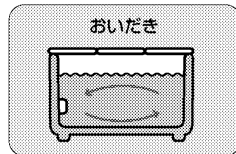

※
さめていないか
約10~40分ごとに
チェックします。

※
お湯が減っていないか
常時みはります。
3~4cm以上水位が下がると
たし湯します。

※
たし湯はしません
保温はしません

※ふろ設定温度などによって異なります。給湯を使用していると、時間がずれることがあります。

自動湯はりタイプ

残り湯がない場合

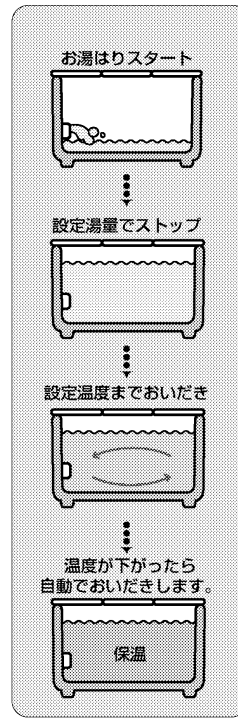

※
さめていないか
約10~40分おきに
チェックします。

※ふろ設定温度によって異なります。給湯を使用していると、時間がずれることがあります。

残り湯がある場合

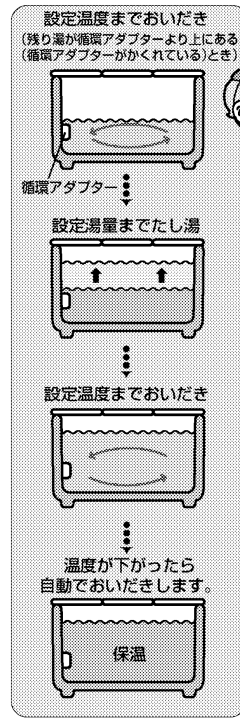

※
さめていないか
約10~40分おきに
チェックします。

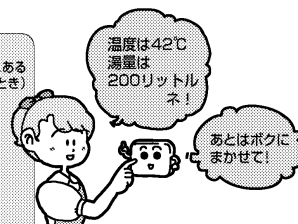

●残り湯があるときは、沸き上がりの湯量が設定湯量と異なることがあります。

こんなこともできます
残り湯が循環アダプターより上にある(循環アダプターがかくれている)ときおいだきスイッチを押すと…

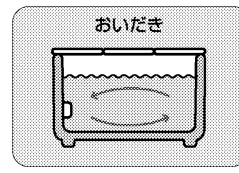

※
たし湯はしません
保温はしません

自動運転でお風呂を沸かす

自動スイッチを押すだけで、お風呂沸かしはすべてお任せです。(自動運転)
どのリモコンでも操作できます。

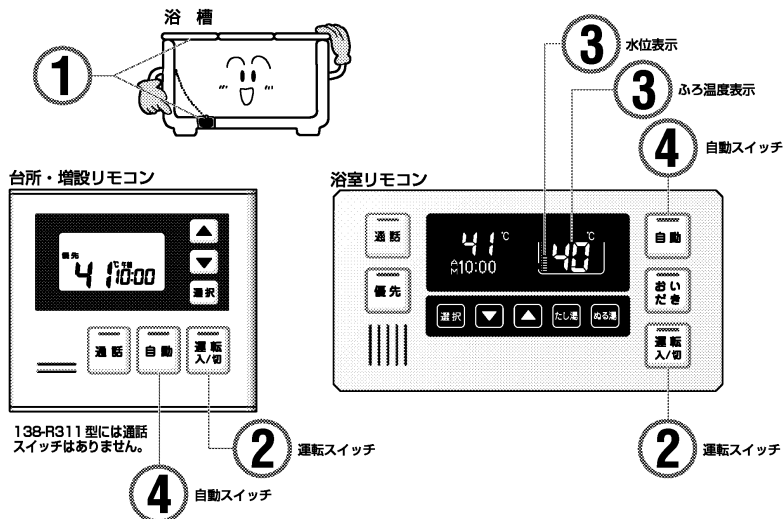

1 浴槽の排水栓を閉め、浴槽にフタをする。

2 運転スイッチを押して「入」にする。

表示画面に給湯温度表示やふろ温度表示が点灯し、同時に運転ランプが緑色に光ります。

3 ふろ設定温度とふろ水位(湯量)を確認する。

※ふろ設定温度およびふろ水位(湯量)は、台所・増設リモコンには通常は表示されません。

ふろ設定温度およびふろ水位(湯量)を変えるときは…

□ P19-20 「ふろ設定温度を変える」

□ P17-18 「ふろ設定水位(湯量)を変える」



警告

やけどに注意

- 入浴するときは、必ず手でお湯の温度を確認してください。
- おいだきときは循環アダプターから熱いお湯が出ますので、手や体を近づけないでください。



高温注意

4 自動スイッチを押して「入」にする。

音声で「お湯はりします」とお知らせして自動ランプが赤く点灯し、浴槽に湯はりを始めます。ふろ運転表示、給湯燃焼表示が点灯し、浴槽に注湯します。次にふろ運転表示、ふろ・暖房燃焼表示が点灯して浴槽のお湯を沸かし上げます。(台所・増設リモコンではふろ・暖房燃焼表示が点灯します) また、湯はり完了の5分前には「残りおよそ5分でお風呂に入れます」とお知らせします。

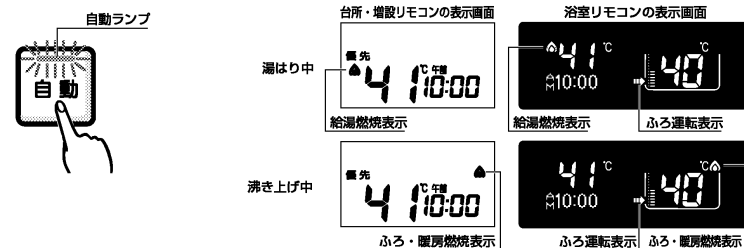

自動運転を途中でやめるときには…

自動スイッチを押します。自動ランプ(赤)が消灯するのを確認してください。

お風呂が沸き上がると…

湯はりが終わると音楽が鳴り、音声で「お風呂が沸きました」とお知らせします。※一部の機種では、「お風呂が沸きました」とお知らせした後においだきを行うことがあります。

リモコンの表示画面には保温表示が点灯し、一定時間保温します。保温時間を変えるには…

□ P21 「保温時間を変える」

保温時間が終了すると、保温表示が消え、自動スイッチ(赤)が消灯します。

保温中に、自動スイッチ(赤)を押すと保温が止まります。



お風呂に入ったあとで…

全自動タイプでは、自動運転で浴槽に湯はりをした場合、排水栓を抜くとふろ配管に残ったお湯が循環アダプターから自動的に排出される機能がついています。(セルフクリーン機能)

循環アダプター上端より水位が約5cm(浴槽や使用状況などにより若干異なります)まで下がったことをセンサーが感知すると、循環アダプターからふろ温度のお湯が出たのち、機器内のポンプがはたらき、循環アダプターから約5リットルのお湯が出て配管の残り湯を洗い流します。

セルフクリーン中は、リモコンの表示画面に自動運転の湯はり中と同じ表示が出ます。排出が終わると自動的に停止します。

セルフクリーン機能の設定方法は…

□ P32 「セルフクリーン機能」

仕組み 排気口から湯気?

- 高効率タイプの機器は、熱効率が高いため、排気口から白い湯気が出ることがありますが、これは水蒸気であり、機器の故障ではありません。

ふろ設定水位(湯量)を変える

どのリモコンでも操作できます。
全自動タイプと自動湯はりタイプでは表示が異なります。
インターホン(選話スイッチ)使用中は設定できません(138-R311型は除く)。

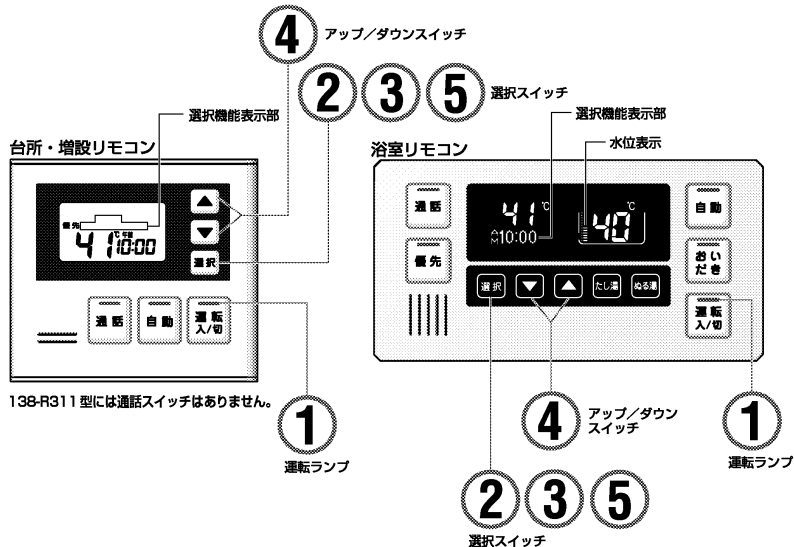

1 運転ランプ(緑)が点灯していることを確認する。
点灯していない場合は、運転スイッチを押して点灯させます。



2 選択スイッチを押して、機能選択モードにする。
浴室リモコン：現在選ばれている機能が表示されます。
台所・増設リモコン：現在選ばれている機能が点滅します。

3 選択スイッチを続けて押して、「ふろ湯量」を表示させる。
台所・増設リモコンでは「ふろ湯量」を点滅させます。
ふろ温度表示部の表示が次のようになります。
全自動タイプ：「水位」(水位のレベル) 自動湯はりタイプ：「湯量」(リットル)



4 ▼または▲スイッチを押して、ふろ水位(湯量)を設定する。



5 選択スイッチを押す。
「設定しました」とお知らせして、設定が完了します。
選択スイッチを押さない場合でも、スイッチ操作をしないで約1分経過すると、自動的に設定が完了し、通常画面に戻ります。

仕組み 自動湯はりタイプの「湯量」について

- 自動湯はりタイプでは、浴槽に何リットル注湯するかの量のめやすを表します。
- はじめて電源を「入」にしたとき、湯量は約200リットルに設定されています。このとき水位表示は下から6番目で示されます。
- ▲スイッチを押すたびに水位表示が1目盛上がり、湯量は右表のように増えていきます。このとき、上がるメロディーでお知らせします。
- ▼スイッチを押すたびに水位表示が1目盛下がり、湯量は右表のように減っていきます。このとき、下がるメロディーでお知らせします。

自動湯はりタイプ		全自動タイプ	
水位表示部の拡大	湯量 (リットル)	水位のレベル	
●	(990)	12	
●	(400)	11	
●	350	10	
●	300	9	
●	280	8	
●	260	7	
●	240	6	
●	220	5	
●	200	4	
●	180	3	
●	160	2	
●	140	1	
●	120		
●	100		
●	(80)		
●	(60)		

※お子様のいたずらなどを防止するため、400リットルや990リットルに設定するときには▲スイッチを1秒以上押し続けなければ設定できないようになっています。また、400および990リットルに設定したとき水位表示部は消灯します。
80リットルや60リットルに設定するときには▼スイッチを1秒以上押し続けてください。また、80リットルや60リットルに設定した時の水位表示は、100リットルに設定した場合と同じ(最下の線が点灯)表示になります。

全自動タイプの「水位」について

- 全自動タイプでは、浴槽に設置された循環アダプターから何cm上(右表のAの数値)まで湯はりするかを水位表示の番号に置き換えて表します。
 - はじめて電源を「入」にしたときは、水位表示は「6」になるよう設定されています。
 - 実際の水位と右表のA寸法は、条件により一致しないこともありますので、めやすとしてください。必要に応じて調節してください。
- ※浴槽の形状によっては高い水位に設定するとお湯があふれることがありますのでご注意ください。

全自動タイプの水位のめやす					
洋式(寸法設定 ※1目盛02cm)		和(寸法設定 ※1目盛03cm)			
水位表示	番号	A寸法	水位表示	番号	A寸法
●	12	29cm	●	12	43cm
●	11	27cm	●	11	40cm
●	10	25cm	●	10	37cm
●	9	23cm	●	9	34cm
●	8	21cm	●	8	31cm
●	7	19cm	●	7	28cm
●	6	(標準) 17cm	●	6	(標準) 25cm
●	5	15cm	●	5	22cm
●	4	13cm	●	4	19cm
●	3	11cm	●	3	16cm
●	2	9cm	●	2	13cm
●	1	7cm	●	1	10cm

- ▲スイッチを押すたびに水位表示は1目盛上がり、上がるメロディーでお知らせします。
- ▼スイッチを押すたびに水位表示は1目盛下がり、下がるメロディーでお知らせします。

ふろ設定温度を変える

どのリモコンでも操作できます。
お買い上げの際のふろ設定温度は42℃です。
インターホン(選話スイッチ)使用中は設定できません(138-R311型は除く)。

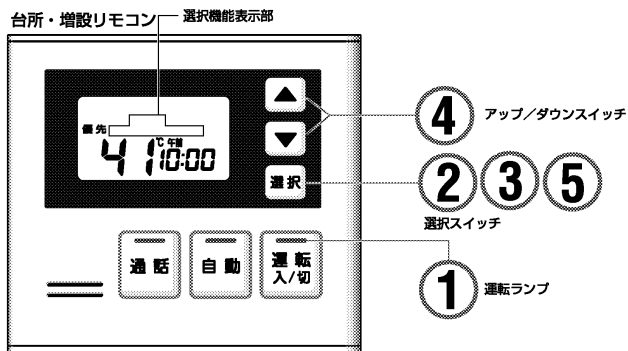
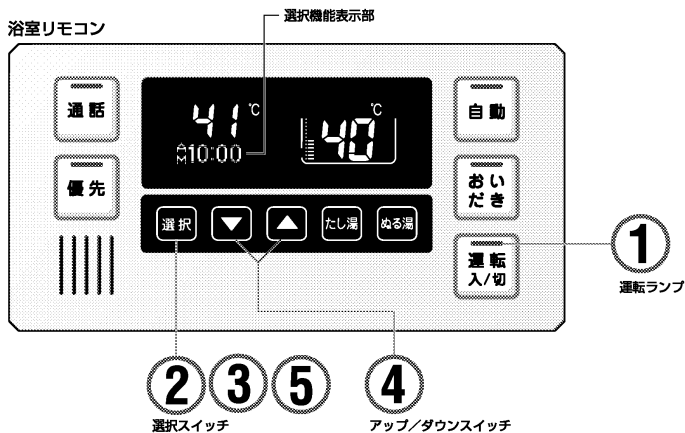

138-R311型には通話スイッチはありません。

1 運転ランプ(緑)が点灯していることを確認する。

点灯していない場合は、運転スイッチを押して点灯させます。



2 選択スイッチを押して、機能選択モードにする。

浴室リモコン：現在選ばれている機能が表示されます。
台所・増設リモコン：現在選ばれている機能が点滅します。

3 選択スイッチを続けて押して、「ふろ温度」を表示させる。

台所・増設リモコンでは「ふろ温度」を点滅させます。



4 選択スイッチを押して、ふろ温度を設定する。

▲スイッチを押すと温度が上がるメロディーと共に、「ふろ温度を〇〇℃に設定しました」とお知らせします。
▼スイッチを押すと温度が下がるメロディーと共に、「ふろ温度を〇〇℃に設定しました」とお知らせします。



5 選択スイッチを押す。

設定が完了します。
選択スイッチを押さない場合でも、スイッチ操作をしないで約1分経過すると、自動的に設定が完了し、通常画面に戻ります。



仕込み ふろ温度のめやす

- 設定できる温度は37℃から48℃の12段階です。
- 1回、スイッチを押すと、1℃ずつ変わります。
- ▲を押しつづけると、45℃以下の設定では連続で表示が変わりますが、46℃以上にしたいときは1回ずつ押ししてください。
- 表示している温度と実際の温度は必ずしも一致しません。めやすとしてください。
- 湯はり運転中も、ふろ設定温度を変更することができます。
- 一度設定したふろ設定温度は、変更するまで記憶しています。

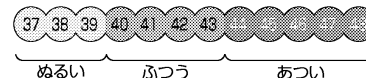

保温時間を変える

浴室リモコンで操作します。お買い上げの際は4時間に設定してあります。
インターホン(通話スイッチ)使用中は設定できません。

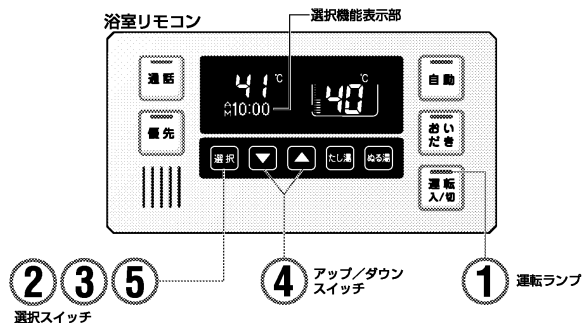

1 運転ランプ(緑)が点灯していることを確認する。

点灯していない場合は、運転スイッチを押して点灯させます。



2 選択スイッチを押して、機能選択モードにする。

現在選ばれている機能が表示されます。

3 選択スイッチを続けて押して、「保温」を表示させる。

保温時間が表示されます。



4 ▼ または ▲ スイッチを押して、ふろ保温時間を変更する。

ふろ保温時間は 0・1・2・4・6・8 時間の中から選択してください。

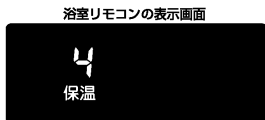

5 選択スイッチを押す。

「設定しました」とお知らせして、設定が完了します。選択スイッチを押さない場合でも、スイッチ操作をしないで約1分経過すると、自動的に設定が完了し、通常画面に戻ります。



🔧 仕組み 保温時間について

- 一度設定した保温時間は、運転を「切」にしても記憶しています。

自動運転のコツ

💡 ヒント 自動運転について

- 保温中でもふろ設定温度を変えることができます。ふろ設定温度を高くしたときには、お沸きが始まります。
 - ☐ P19-20 「ふろ設定温度を変える」
- ふろ設定温度を変えないで、お風呂のお湯の温度を変えたいときは…
 - ☐ P23-24 「お風呂をあつくる」
 - ☐ P25 「お風呂をぬるくする」
- 保温表示が点灯している間は、お湯の温度が下がると自動的にお沸きします。さらに全自動タイプの場合は、お湯が減ると自動的にたし湯します。

💡 ヒント 残り湯を水位(湯量)を変えずに沸かしなおすとき

- 残り湯が循環アダプターより上にあるときお沸きスイッチを押すと、水位を変えずにお湯をあつくることができます。
 - ☐ P23-24 「お風呂をあつくる」

🔧 仕組み 水位(湯量)について

- 残り湯がある状態で自動スイッチを繰り返し押すと、お湯があふれることがあります。満水状態でも自動スイッチを押すと、約16リットルお湯がたされます。
- 保温中に浴槽の水位が循環アダプターを下まわると、保温が切れて自動運転が停止することがあります。こんなときは、もう一度自動スイッチを押してください。
- 設定水位が高いときは、たし湯中に入浴するとお湯があふれることがあります。
- 自動湯はりタイプの場合、残り湯で循環アダプターがかくれていないときに自動運転をすると、残り湯の分だけ水位が高くなり、お湯があふれることがあります。
- 自動湯はりタイプの場合、残り湯で循環アダプターがかくれているときに自動運転をした場合は、水位が多少ばらつきます。特に、残り湯の温度がふろ設定温度に近いときは、約16リットルだけ湯はりし、設定した量にはなりません。

🔧 仕組み 自動運転について

- お湯はりに中に給湯やシャワーを使うと浴槽へのお湯はりは一時停止します。この場合、給湯栓やシャワーから出るお湯の温度はふろ設定温度となります。給湯やシャワーの使用をやめると再びお湯はります。
- 残り湯があるときに自動運転をした場合、完了5分前のお知らせはしません。
 - ※夏期など給水温度が高いときには、加熱しないで水を浴槽にはり、「お風呂が沸きました」とお知らせした後にお沸きを行うことがあります。
 - ※浴槽の残り湯を排出する際は、自動ランプが消灯しているのを確認してから行ってください。

🔧 仕組み 全自動タイプではじめて自動運転するときには

- 機器が浴槽の大きさを記憶するため、初めて自動運転するときは、浴槽に水のない状態にして、排水栓を閉めてから自動スイッチを押してください。詳しくは…
 - ☐ P44 「機器移設の再設定」

お風呂をあつくる

浴室リモコンで操作します。

浴室リモコン

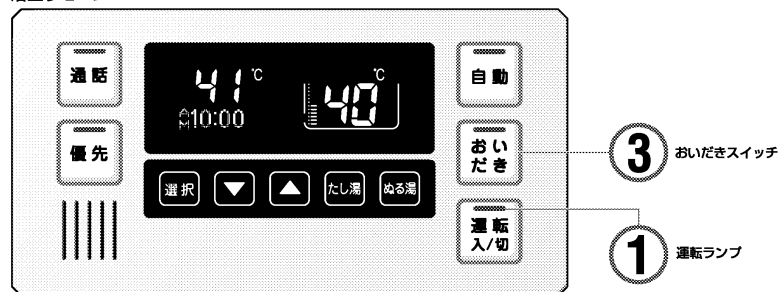

① 運転ランプ(緑)が点灯していることを確認する。

点灯していない場合は、運転スイッチを押して点灯させます。



② 浴槽に、循環アダプターの上までお湯(水)が入っていることを確認します。

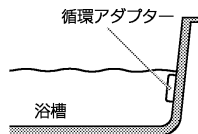

警告

やけどに注意

●おいだきのお湯は循環アダプターから熱いお湯が出ますので、手や体を近づけないでください。



高温注意

③ おいだきスイッチを押す。

「おいだきをします」とお知らせするとともに、おいだきランプ(緑)が点灯し、おいだきをします。リモコンの表示画面に、ふろ・暖房燃焼表示とふろ運転表示が点灯します。水から沸き上げるなど、約6分経過しても設定温度にならない場合は、設定温度までおいだきします。

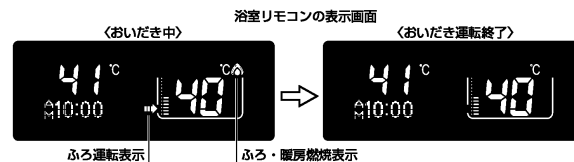

おいだき運転を途中でやめるときには…

もう一度、おいだきスイッチを押します。おいだきランプ(緑)が消灯するのを確認してください。

⚙️ 仕組み おいだき運転について

- おいだきスイッチを押した後、ふろ設定温度を変えたときは、ふろ設定温度までのおいだきとなります。
- 保温中でもおいだき運転ができます。おいだき運転終了後10～40分たつと、再びふろ設定温度での保温に戻ります。
- おいだき運転時には、循環アダプターから泡が出てくる場合があります。

⚙️ 仕組み 循環アダプターの上までお湯(水)が入っていないときにおいだきスイッチを押すと…

- 自動湯はりタイプの場合、浴槽に約6リットル湯はりしますが、おいだきスイッチは消灯しておいだき運転には入りません。
- 全自動タイプの場合、浴槽に約6リットル湯はりして自動運転に切り替わり、おいだきランプ(緑)が消灯して自動ランプが赤く光ります。この後は、自動運転と同じ動作(湯はり・保温)に入りますので、途中で止めた場合は自動スイッチを押してください。

⚙️ 仕組み 排気口から湯気？

- 高効率タイプの機器は、熱効率が高いため、排気口から白い湯気が出る場合がありますが、これは水蒸気であり、機器の故障ではありません。

お風呂をぬるくする

浴室リモコンで操作します。浴槽の残り湯の量に関係なくはたらきます。

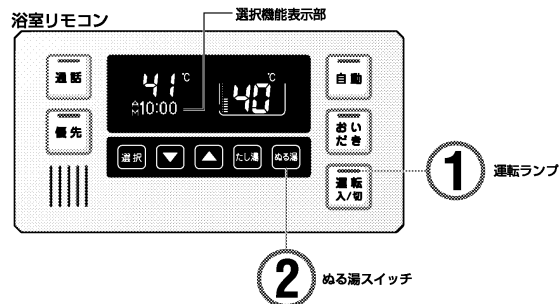

1 運転ランプ(緑)が点灯していることを確認する。

点灯していない場合は、運転スイッチを押して点灯させます。



2 ぬる湯スイッチを押す。

「水をたします」とお知らせして、ぬる湯表示とふろ運転表示が点灯し、循環アダプターから約 10 リットル注水します。

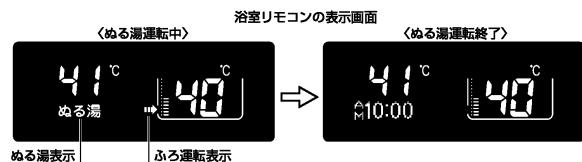

ぬる湯運転を途中でやめるときには…

もう一度、ぬる湯スイッチを押します。

⚙️ 仕組み ぬる湯運転について

- 給湯やシャワーを使用中、またゆらぎ表示が点灯している場合には、ぬる湯スイッチを押しても注水されません。給湯やシャワーの使用をやめると水をたします。
- ぬる湯運転中に給湯やシャワーを使用すると、ぬる湯運転は一時中断されます。このとき給湯栓から水が出ることもあります。
- 保温中でもぬる湯運転ができます。ぬる湯運転終了後 10～40 分たつと、再びぬる湯温度での保温に戻ります。
- ぬる湯運転をすると水位が上がります。浴槽の水位がもともと高い場合にはお湯があふれることがあります。
- ぬる湯運転中、循環アダプターから泡が出る場合があります。
- ぬる湯運転が終了すると、ぬる湯表示およびふろ運転表示は消えます。

お風呂のお湯をふやす

浴室リモコンで操作します。浴槽の残り湯の量に関係なくはたらきます。

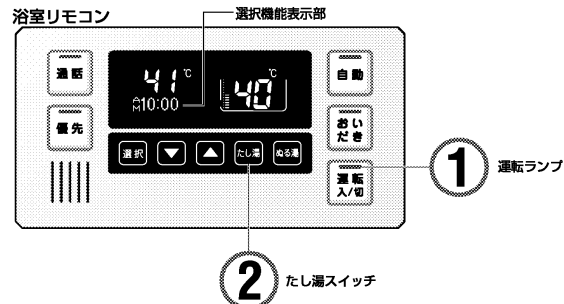

1 運転ランプ(緑)が点灯していることを確認する。

点灯していない場合は、運転スイッチを押して点灯させます。



2 たし湯スイッチを押す。

「お湯をたします」とお知らせして、たし湯表示とふろ運転表示および給湯燃焼表示が点灯し、循環アダプターからぬる湯設定温度のお湯が約 20 リットルたされます。

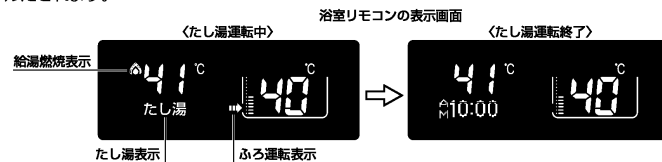

たし湯運転を途中でやめるときには…

もう一度、たし湯スイッチを押します。

⚙️ 仕組み たし湯運転について

- 給湯やシャワーを使用中、またゆらぎ表示が点灯している場合には、たし湯スイッチを押しても注湯されません。給湯やシャワーの使用をやめるとお湯をたします。
- たし湯運転中に給湯やシャワーを使用すると、たし湯運転は一時中断されます。このとき給湯栓からぬる湯設定温度のお湯が出ることもあります。
- 保温中でもたし湯運転ができます。
- たし湯運転をすると水位が上がります。浴槽の水位がもともと高い場合にはお湯があふれることがあります。
- たし湯運転中、循環アダプターから泡が出る場合があります。
- たし湯運転が終了すると、たし湯表示、ふろ運転表示および給湯燃焼表示は消えます。

決めた時刻にお風呂を沸かす

予約した時刻に入浴できるように機器が自動でお風呂を沸かします(浴槽のお湯の量が少なければ、湯はりします)(予約運転)。台所リモコンで操作します。浴室・増設リモコンにはこの機能はありません。

インターホン(選路スイッチ)使用中は設定できません。
 ※時計合わせをしていないと、予約運転をすることはできません。
 □P8「時計を合わせる」

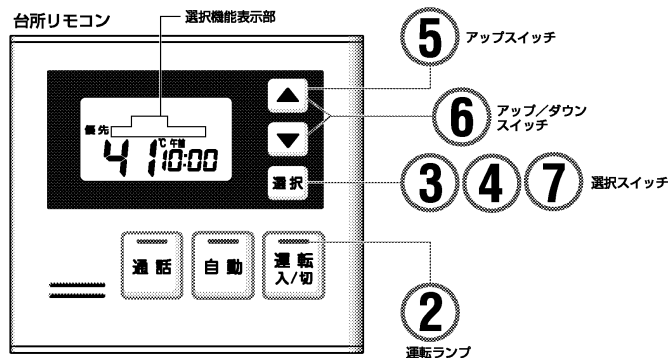
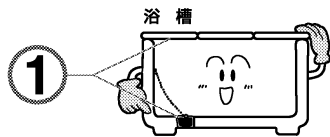

1 浴槽の排水栓を閉め、浴槽にフタをする。

2 運転ランプ(緑)が点灯していることを確認する。

点灯していない場合は、運転スイッチを押して点灯させます。



3 選択スイッチを押して、機能選択モードにする。

現在選ばれている機能が点滅します。

4 選択スイッチを続けて押して、「予約」を点滅させる。

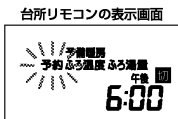

5 ▲スイッチを押す。

時刻設定モードに移行します。(表示画面の「入」表示が点滅します)

6 ▼または▲スイッチを押して、予約時刻を設定する。

▼▲スイッチを押し続けると、10分刻みで時刻が変わります。表示したい時刻の数字に近づいたら1回ずつ押すようにします。

※午前/午後に注意してください。

右図は、午後7時30分に湯はりを完了したい場合の例です。

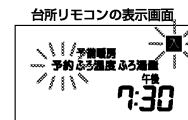

7 選択スイッチを押す。

「設定しました」とお知らせして、設定が完了します。

選択スイッチを押さない場合でも、スイッチ操作をしないで約1分経過すると、自動的に設定が完了し、通常画面に戻ります。予約表示は点灯したままになります。

浴室・増設リモコンの表示画面にも予約表示が点灯します。機器は予約した時刻に湯はりが完了するように、自動的に湯はりを始めます。

(このとき自動ランプ(赤)が点灯します)

※予約時刻は、現在時刻より30分以降に設定してください。30分以内になると、予約時刻になっても湯はりが完了しないことがあります。

※選路スイッチを「切」にしないでください。予約がキャンセルされます(予約表示が消灯)。



湯はりが完了すると…

予約運転の場合、湯はり完了5分前のお知らせはしません。

湯はりが完了すると音楽が鳴って、音声で「お風呂が沸きました」とお知らせします。お風呂が沸き上がると、リモコンの表示画面に保温表示が点灯して、指定された時間、保温運転をします。

浴室・増設リモコンの表示画面にも保温表示が点灯します。

保温時間を変えるときは…

□P21「保温時間を変える」



お風呂に入ったあとで…

全自動タイプでは、予約運転で浴槽に湯はりをした場合、排水栓を抜くとお風呂の配管に残ったお湯が循環アダプターから自動的に排出される機能がついています。(セルフクリーニング機能)

循環アダプター上端より水位が約5cm(浴槽や使用状況などにより若干異なります)まで下がったことをセンサーが感知すると、循環アダプターからお風呂の温度のお湯が出たのち、機器内のポンプがはたらき、循環アダプターから約5リットルのお湯が出て配管の残り湯を洗い流します。

セルフクリーニング中は、リモコンの表示画面に自動運転の湯はり中と同じ表示が出ます。

排出が終わると自動的に停止します。

セルフクリーニング機能の設定方法は…

□P32「セルフクリーニング機能」

予約時刻の変更をする

予約運転の操作が完了したあとでも、予約時刻の変更ができます。台所リモコンで操作します。浴室・増設リモコンにはこの機能はありません。インターホン(連絡スイッチ)使用中は設定できません。

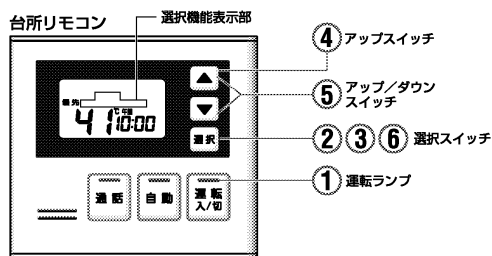

1 運転ランプ(緑)が点灯していることを確認する。
点灯していない場合は、運転スイッチを押して点灯させます。



2 選択スイッチを押して、機能選択モードにする。
現在選ばれている機能が点滅します。

3 選択スイッチを続けて押して、「予約」を点滅させる。

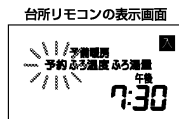

4 スイッチを押す。
時刻設定モードに移行します。(表示画面の「入」表示が点滅します)

5 または スイッチを押して、予約時刻を変更する。



スイッチを押し続けると、10分刻みで時刻が変わります。表示したい時刻の数字に近づいたら1回ずつ押すようにします。
※午前/午後に注意してください。

6 選択スイッチを押す。
「設定しました」とお知らせして、設定が完了します。選択スイッチを押さない場合でも、スイッチ操作をしないで約1分経過すると、自動的に設定が完了し、通常画面に戻ります。予約表示は点灯したままになります。

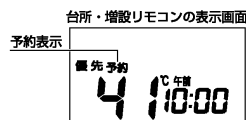

機器は予約した時刻に湯はりが完了するように、自動的に湯はりを始めます。(このとき自動ランプ(赤)が点灯します)

※予約時刻は、現在時刻より30分以降に設定してください。30分以内になると、予約時刻になっても湯はりが完了しないことがあります。

※選択スイッチを「切」にしないでください。予約がキャンセルされます(予約表示が消灯)。

P27-28 「決めた時刻におふろを沸かす」

予約運転をやめるとき

予約運転の設定はしたけれど…。予定変更! おふろを沸かすのを止めたい。そんなときには…。

■ まだ、湯はりが始まっていない場合は…

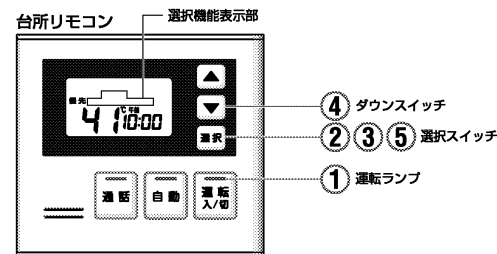

1 運転ランプ(緑)が点灯していることを確認する。
点灯していない場合は、運転スイッチを押して点灯させます。



2 選択スイッチを押して、機能選択モードにする。
現在選ばれている機能が点滅します。

3 選択スイッチを続けて押して、「予約」を点滅させる。

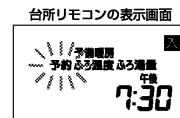

4 スイッチを押す。
時刻設定モードに移行します。(表示画面の「切」表示が点灯します)

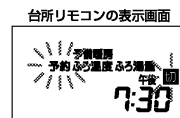

5 選択スイッチを押す。
「設定しました」とお知らせして、設定が完了します。選択スイッチを押さない場合でも、スイッチ操作をしないで約1分経過すると、自動的に設定が完了し、通常画面に戻ります。

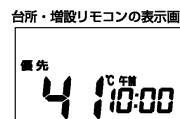

■ 湯はりが始まってしまったとき・湯はりが終わって保温になっているときには…

自動スイッチを押す。
湯はり/保温が止まります。(浴室・増設リモコンの自動スイッチを押しても、湯はり/保温は止まりません)
※湯はり開始後は、機器は自動運転と同じ手順で運転します。止めるのも自動運転と同じになります。



予約運転のコツ

ヒント 機器は、予約運転の時刻を覚えています

- 予約時刻は、予約運転終了後も(運転スイッチを「切」にしても)機器が記憶しています。

ヒント 毎日同じ時刻にお風呂に入るには…

- 予約時刻の30分以上前に、毎日「決めた時刻にお風呂を沸かす(□P27)」の手順①～⑤および⑦の操作を行ってください。

ヒント 予約時刻の確認だけしたいときは…

- 「決めた時刻にお風呂を沸かす」の順②～⑤の操作を行ってください。

仕組み 予約運転の機能について

- 予約運転は、自動運転の開始時刻を指定の時刻まで遅らせる機能です。予約運転も湯りが始まると、あとは自動運転と同じ手順で湯はり・おいだし・保温をします。
- 予約運転は、予約時刻の30分前から湯はり運転を開始します。

仕組み 予約運転について

- 次のようなときは予約時刻になってもお風呂が沸き上がらないことがあります。
 - ・湯はりが始まった後で給湯やシャワーを使用したとき。
 - ・冬期、ふろ設定温度を高くしたとき。
 - ・予約時刻を現在時刻の30分以内に設定したとき。
 - ・水温、水圧が低いとき。
 - ・ふろ設定水位(湯量)が高い(多い)とき。
 - ・残り湯があるとき。
- 予約運転中であっても現在時刻の変更ができますが、現在時刻を変更することで、予約時刻にお風呂が沸き上がらなかったり、自動運転が始まってしまうことがあります。

仕組み 排気口から湯気?

- 高効率タイプの機器は、熱効率が高いため、排気口から白い湯気が出るがありますが、これは水蒸気であり、機器の故障ではありません。

セルフクリーン機能

全自動タイプでは自動運転や予約運転でお風呂を沸かした後は、お風呂のお湯を抜くと、ふろ配管内に残ったお湯を自動的に洗い流す機能がついています(セルフクリーン機能)。次にお風呂を沸かすときに新しいお湯に残り湯が混ざることがなく、きれいなお湯で入浴できます。浴室リモコンで設定します。

インターホン(選路スイッチ)使用中は設定できません。

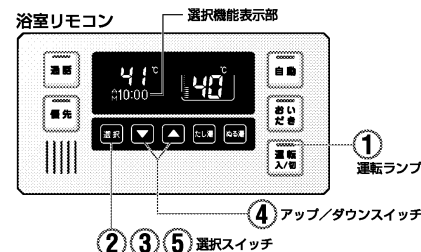

1 運転ランプ(緑)が点灯していることを確認する。
点灯していない場合は、運転スイッチを押して点灯させます。



2 選択スイッチを押して、機能選択モードにする。
現在選ばれている機能が表示されます。

3 選択スイッチを続けて押して、「セルフクリーニング」を表示させる。

浴室リモコンの表示画面



4 または スイッチを押して、「入」を表示させる。

浴室リモコンの表示画面

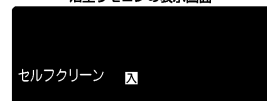

5 選択スイッチを押す。

「設定しました」とお知らせして、設定が完了します。選択スイッチを押さない場合でも、スイッチ操作をしないで約1分経過すると、自動的に設定が完了し、通常画面に戻ります。
※設定を解除するときは、手順①～③の操作を行った後で、 または スイッチを押して「切」にしてください。ただし、一部機種では「切」にできないものがあります。

浴室リモコンの表示画面



仕組み セルフクリーン機能について

- ふろ温度によっては熱いお湯が出ますので、やけどにご注意ください。
- 排水栓を抜かなくても、循環アダプターより水位が下がると自動的に残り湯を洗い流します。
- 次のようなときはセルフクリーニング機能が働かないことがあります。
 - ・もともと浴槽の水位が低い(循環アダプター上端から5cm以下)とき。
 - ・排水中に給湯やシャワーを使用したとき。
 - ・大型浴槽をご使用の場合や、配水管のゴミ詰まりなどにより、排水時間が長いとき。
 - ・自動運転中、「お風呂が沸きました」というお知らせ音が鳴る前に自動運転を「切」にしたとき。

排水栓を抜くときに、循環アダプターの上端より上に約5cm以上の水位があれば「セルフクリーニング機能」がはたらきます。



- 自動スイッチを「切」にしてもしばらくポンプが回っています。浴槽の排水栓を抜くのはポンプ停止後(循環アダプターからお湯が出なくなってから)にしてください。

暖房を使う

どのリモコンからでも、浴室暖房乾燥機の運転を開始することができます。ご使用の浴室暖房乾燥機によっては操作できないものもあります。

インターホン(選話スイッチ)使用中は設定できません。(138-R311 型は除く)

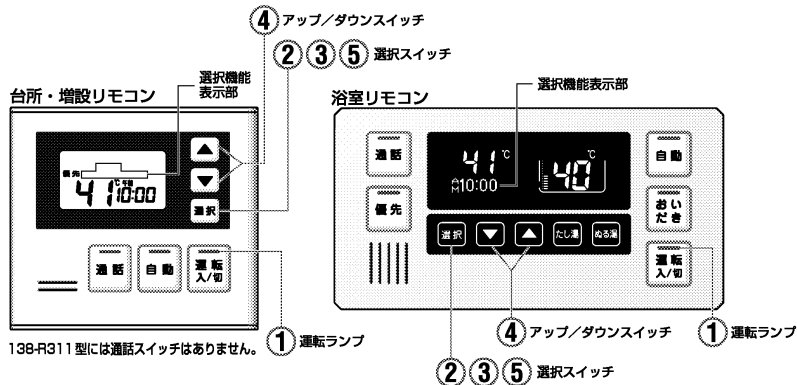

138-R311 型には選話スイッチはありません。

1 運転ランプ(緑)が点灯していることを確認する。

点灯していない場合は、運転スイッチを押して点灯させます。
※台所リモコンでは、運転が「切」でも操作できます。



2 選択スイッチを押して、機能選択モードにする。

浴室リモコン：現在選ばれている機能が表示されます。
台所・増設リモコン：現在選ばれている機能が点滅します。

3 選択スイッチを続けて押して、「暖房」を表示させる。

台所・増設リモコンでは「予備暖房」を点滅させます。



4 緑または赤スイッチを押して、「入」を表示させる。

リモコンの表示画面にふる・暖房燃焼表示が点灯し、暖房運転を開始します。



5 選択スイッチを押す。

「設定しました」とお知らせして、設定が完了します。
選択スイッチを押さない場合でも、スイッチ操作をしないで約1分経過後、自動的に設定が完了し、通常画面に戻ります。



暖房運転をやめたいときは…

前ページの手順①～③の操作を行い、 または スwitchを押して「切」を表示させます。

※浴室暖房の「入」「切」の設定は、リモコンの運転スイッチの「入」「切」によって変わることはありません。

仕組み 浴室暖房乾燥機の温度調節について

- このリモコンでは、浴室暖房乾燥機の暖房運転の「入」「切」のみ行うことができます。暖房温度の調節やその他の設定は、浴室暖房乾燥機のリモコンで行ってください。
- このリモコンで浴室暖房乾燥機の暖房運転を「入」にした場合、ワイヤレスタイプの浴室暖房乾燥機のリモコンには何も表示されず「切」のままになっています。暖房温度の調節などを行いたい場合は、浴室暖房乾燥機のリモコンの運転スイッチも「入」にしてから行ってください。

ヒント 快適に浴室暖房をお使いいただくために

- 冬期が一番ぶろのときなど浴室が冷えている場合は、あらかじめ入浴前に暖房をしておくことで、入浴時に感じる肌寒さをやわらげることができます。
- 浴室暖房は、入浴される約30分前から行うことをお勧めします。
- 浴室の種類や大きさ、気温、湿度などの条件により浴室が暖まる時間が異なります。暖房時間は浴室暖房乾燥機のリモコンで調節してください。

仕組み 排気口から湯気？

- 高効率タイプの機器は、熱効率が高いため、排気口から白い湯気が出ることがありますが、これは水蒸気であり、機器の故障ではありません。

■ 浴室暖房乾燥機以外の暖房を使用する場合

警告	低温やけどに注意
	<ul style="list-style-type: none"> ●床暖房の上で高い温度に設定したまま、長時間座ったり寝そべっていると低温やけどを起こすおそれがあります。特に次のような方が使用する場合は、周囲の気配りが必要です。 ①乳幼児・寝たきりのお年寄り・ご病人など、自分の意志で体を動かさない方 ②疲労の激しいとき ③皮膚の弱い方 ④皮膚感覚の弱い方 ⑤お酒や睡眠薬を飲まれた方

注意	<ul style="list-style-type: none"> ●床暖房の上に電気カーベットを敷かないでください。床材の割れ・そり・隙間の原因となります。 ●カーベット式床暖房の上に鋭利なものを落としたり、刺したりしないでください。温水パイプが破損し水漏れなどの原因となります。 ●パネルヒーターの表面にさわらないでください。やけどのおそれがあります。特に、小さなお子様にはご注意ください。
-----------	---

暖房する部屋の温水暖房端末(浴室暖房乾燥機・パネルヒーター・床暖房リモコン)の運転スイッチを「入」にし、お好みの温度に調節します。(温水暖房端末の取扱説明書もご覧ください)

暖房運転中は、リモコンの表示画面にはふる・暖房燃焼表示が点灯します。
※熱源機が供給する温水の温度を制御するため、ふる・暖房燃焼表示が点いたり消えたりすることがあります。

浴室暖房を自動運転と連動させる

自動運転でお風呂に湯はりをする際、浴室暖房乾燥機の暖房運転を開始(連動)することができます。ご使用の浴室暖房乾燥機によっては連動しないものもあります。浴室リモコンで設定します。(台所・増設リモコンにはこの機能はありません)

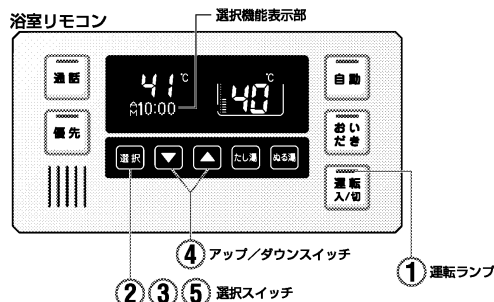

1 運転ランプ(緑)が点灯していることを確認する。
点灯していない場合は、運転スイッチを押して点灯させます。

2 選択スイッチを押して、機能選択モードにする。
現在選ばれている機能が表示されます。

3 選択スイッチを続けて押して、「連動」を表示させる。

4 または スイッチを押して、「入」を表示させる。

5 選択スイッチを押す。
「設定しました」とお知らせして、設定が完了します。選択スイッチを押さない場合でも、スイッチ操作をしないで約1分経過すると、自動的に設定が完了し、通常画面に戻ります。台所リモコンの表示画面にも連動表示が点灯します。

自動運転でお湯ほりをした場合、浴室暖房乾燥機も同時に運転を開始します。

※自動運転終了時(自動ランプの消灯時)または、浴室暖房乾燥機のリモコンで設定された時間が経過すると、暖房運転は終了します。(ご使用の暖房端末により異なります)
※浴室暖房乾燥機の暖房時間の設定方法については、浴室暖房乾燥機の取扱説明書をご覧ください。



暖房運転をやめたいときは…

33ページの手順①～③の操作を行い、 または スイッチを押して「切」を表示させます。
※浴室暖房の「入」「切」の設定は、リモコンの運転スイッチの「入」「切」によって変わることはありません。

暖房の運転音を下げる

台所リモコンで設定します。

1 運転ランプ(緑)が消灯していることを確認する。

点灯している場合は、運転スイッチを押して消灯させます。
※運転「切」の状態でのみ設定できます。

2 選択スイッチを押して、機能選択モードにする。
現在選ばれている機能が点滅します。

3 選択スイッチを続けて押して、「静音」を点滅させる。

4 または スイッチを押して、「入」を表示する。

5 選択スイッチを押す。
「設定しました」とお知らせして、設定が完了します。選択スイッチを押さない場合でも、スイッチ操作をしないで約1分経過すると、自動的に設定が完了し、通常画面に戻ります。
※設定を解除するときは、手順①～③の操作を行った後、 または スイッチを押して「切」を表示させます。

仕組み 静音運転について

●静音運転にすると、暖房開始時など最大能力近くで暖房運転しているときに運転音を下げて運転することができます。(このとき、暖房能力は少し低下します)
※静音スイッチは運転スイッチの「入」「切」に関係なくはたらかませます。

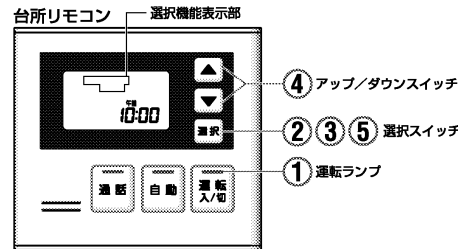

インターホンの使いかた

どのリモコンからでも通話できますが、台所リモコンと増設リモコン間での通話はできません。運転スイッチの「入」「切」に関係なく通話できます。(138-R311型には通話機能がありません。)

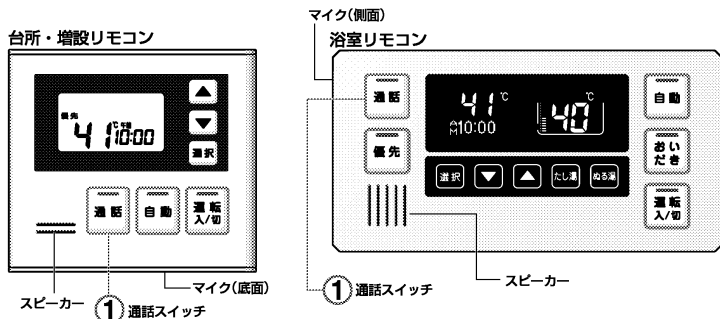

138-R311型は通話スイッチ及び、マイクはありません。

浴室から台所や洗面所などへお話するとき

- ① 浴室リモコンの通話スイッチを押します。**

通話スイッチのランプ(黄)が点灯して、「ピーッピビビ」という呼び出し音が鳴ります。
このとき台所・増設リモコンでは通話スイッチのランプ(黄)が点滅して、「ピーッピビビ」という呼び出し音が鳴ります。
(138-R311型は「ピーッピビビ」と5回呼び出し音が鳴ります。)



- ② 通話できます。**

呼び出し音が鳴ってからゆっくりマイクに向かって話をする、台所・増設リモコンで声が聞こえます。台所・増設リモコン側で通話スイッチが押されている間は、浴室リモコンの通話スイッチのランプ(黄)は点滅します。この間は台所・増設リモコンからの声が聞こえます。再び浴室リモコンから話したいときは、通話スイッチのランプ(黄)が点滅から点灯に変わってからゆっくりと話しはじめてください。台所・増設リモコンからの通話中(浴室リモコンの通話スイッチのランプ(黄)が点滅中)でも、浴室リモコンの通話スイッチを押すと浴室から通話できるようになります。(浴室リモコンの通話スイッチのランプ(黄)が点滅から点灯に変わります)

- ③ 通話を終了するとき。**

台所・増設リモコンからの通話状態が終了してから約1分たつと、通話スイッチのランプ(黄)が消灯します。浴室リモコン側からしか通話をしなかった場合は、通話スイッチを押してから約1分で終了します。途中で止めたいときは、浴室リモコンの通話スイッチを再度押して、通話スイッチのランプ(黄)を消灯させてください。

台所や洗面所などから浴室へお話するとき

- ① 台所・増設リモコンの通話スイッチを押したままにします。**

通話スイッチのランプ(黄)が点灯して、「ピーッピビビ」という呼び出し音が鳴ります。
このとき浴室リモコンでは通話スイッチのランプ(黄)が点滅して、「ピーッピビビ」という呼び出し音が鳴ります。



- ② 通話できます。**

通話スイッチを押したままゆっくりマイク近辺に向かって話しをすると、浴室リモコンで声が聞こえます。通話スイッチから指をはなすと、通話スイッチのランプ(黄)が点滅します。点滅中は浴室リモコンからの声が聞こえます。再び台所・増設リモコンから話したいときは、再度通話スイッチを押しながら話してください。

- ③ 通話を終了するとき。**

通話が終了後、通話スイッチから指をはなして約1分たつと、通話スイッチのランプ(黄)が消灯します。途中で止めたいときは、台所・増設リモコンの通話スイッチを押して、通話スイッチのランプ(黄)を消灯させてください。

- 通話の際は浴室または脱衣所(台所)の扉を閉めてください。扉を開けた状態で通話すると、ハウリング(キーンという大きな音)が起こることがあります。
- シャワーや浴室暖房乾燥機をお使いの際は、騒音によってインターホンが聞こえにくくなりますので、一時シャワーなどの使用を中止してください。
- 台所(増設)リモコンの問題に換気扇などがあると、騒音で通話が聞こえにくくなりますので、一時換気扇などの使用を中止してください。
- 通話の際はリモコンから約50cmはなれた距離で話してください。
- 言葉が途切れたり、声がいざいときは、リモコンに近付いて話してください。
- 通話音量や通話の呼び出し音の大きさは変更できません。
- 浴室リモコンと台所・増設リモコンの両方から同時に話すことはできません。通話スイッチのランプ(黄)が点灯している側が話をする側になります。
- おふろの自動運転やおいだしなどのふろ運転中も通話できますが、通話スイッチが点灯中のリモコンでは、この間の音声(「おふろが沸きました」など)やメロディー・操作確認音は出なくなります。
- 通話中に運転スイッチなどを操作すると、スイッチを押した音が相手に聞こえることがあります。
- 通話スイッチのランプ(黄)が点灯(または点滅)している間は、選択スイッチは動作しません。このため通話中は、時計合わせやふろ温度・水位の設定・音声やメロディーの音量などの変更はできません。
- 使用環境によっては、通話音声に雑音が混ざったり、通話音声が一瞬途切れることがあります。これはリモコンの故障ではありません。
- 浴室リモコンを浴室テレビユニットに取り付けてお使いの場合は、テレビの音量を小さくするが、テレビを「切」にしてから通話してください。テレビの音声で相手の話声が聞き取りにくくなります。

ゆらぎのシャワー

湯あがりの体が暖まっているときにゆらぎのシャワーを使用すると、湯ざめの防止・全身のマッサージとともに心身のリフレッシュにも効果があります。さらに、朝のめざめ促進にも有効です。浴室リモコンで操作します。インターホン(通話スイッチ)使用中は設定できません。

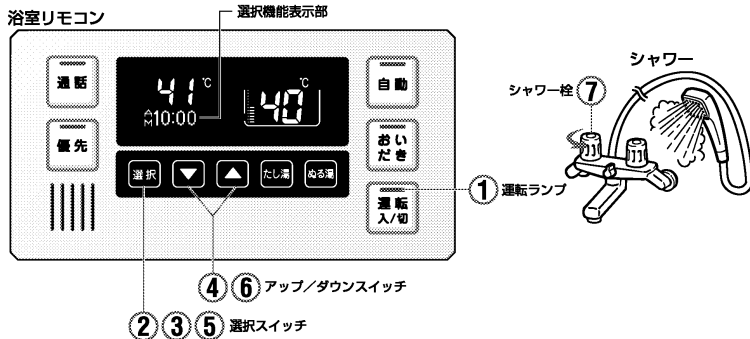

1 運転ランプ(緑)が点灯していることを確認する。
点灯していない場合は、運転スイッチを押して点灯させます。



2 選択スイッチを押して、機能選択モードにする。
現在選ばれている機能が表示されます。

3 選択スイッチを続けて押して、「ゆらぎ」を表示させる。

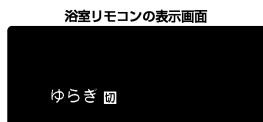

4 ▽または▲スイッチを押して、「入」を表示させる。

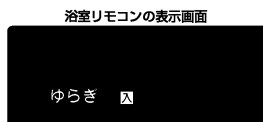

ゆらぎのシャワー使用時には...

- 高温で給湯を使用していた直後は、配管中に高温のお湯が残っていますので、次にシャワーを使用する際は十分に湯温を確認してから行ってください。
- やけど防止のため、お風呂(特にシャワー)の使用中は、絶対に使用場所以外のリモコンで湯温の変更はしないでください。
- 下記の方はゆらぎのシャワーを使用すると体調をくずすことがあります。
 - ・ 妊娠中の方
 - ・ 医者から入浴を禁じられている方
 - ・ お酒を飲んだあとや深酒をされた方
 - ・ 高血圧の方/体力の弱っている方/体調の悪い方

注意

5 選択スイッチを押す。

「設定しました」とお知らせして、設定が完了します。選択スイッチを押さない場合でも、スイッチ操作をしないうちに1分経過すると、自動的に設定が完了し、通常画面に戻ります。通常画面に戻ると、ゆらぎ表示が点灯します。



6 ▽または▲スイッチを押して、シャワーの温度を決める。

設定できる温度は、39℃～44℃の6段階です。給湯設定温度が上記以外のときに「ゆらぎ」を「入」にすると、設定温度が35℃・37℃・38℃のときには39℃、45℃以上のときには44℃のゆらぎのシャワーになります。

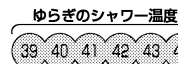

7 シャワー栓を開いて、ゆらぎのシャワーを使う。

表示画面にゆらぎ表示とともに、給湯燃焼表示が点灯します。ゆらぎのシャワーは連続で15分間使用できます。15分経過後は、手順で設定したお湯の温度が出ます。15分経過しないうちにシャワー栓を閉じると、ゆらぎのシャワーは自動的に終了し、表示画面のゆらぎ表示も消灯します。



※台所・増設リモコンにもゆらぎ表示が点灯します。

※ゆらぎのシャワーを終了したあとは、必ず給湯温度表示を確認してください。

ゆらぎのシャワーを使用する前の給湯設定温度が35℃・37℃・38℃・45℃以上だったときは、手順⑥で給湯温度を変更しなかった場合でも、ゆらぎのシャワー終了後も給湯設定温度はそれぞれ39℃・39℃・39℃・44℃となります。

仕組み ゆらぎのシャワーについて

- ゆらぎのシャワーは、リモコンで設定された給湯温度とそれより約10℃ぬるい温度間で、毎回違ったパターンで湯温がゆらぎながら出てきます。
 - ゆらぎのシャワー使用中に他の給湯栓でお湯を使うと、ゆらぎのシャワー同様に湯温が変化しながら出てきます。
 - ゆらぎのシャワー使用中に浴室リモコンの優先スイッチを押すと、優先権が台所リモコンか増設リモコンに移り、給湯設定温度も台所リモコンか増設リモコンで設定されていた温度に戻りますので、ゆらぎのシャワー使用中は優先スイッチを押さないでください。
 - 給水温が高い場合や、シャワー流量が少ない場合、またサーモスタット式混合水栓などの付いたシャワーでは快適なゆらぎのシャワーの効果が得られないことがあります。
 - サーモスタット式混合水栓の場合は、水を混ぜないようにするため、混合水栓の設定温度を最高にしておいでください。
- なお、やけど防止のため使用後はもとの設定に戻しておいてください。

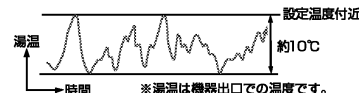

仕組み 排気口から湯気？

- 高効率タイプの機器は、熱効率が高いため、排気口から白い湯気が出ることがありますが、これは水蒸気であり、機器の故障ではありません。

音声やメロディーの大きさを変える

リモコンから出る音声やメロディーの大きさを変えることができます。各リモコンそれぞれで操作してください。インターホン(電話スイッチ)使用中は設定できません(138-R311型は除く)。また、インターホンの音響は変更できません。

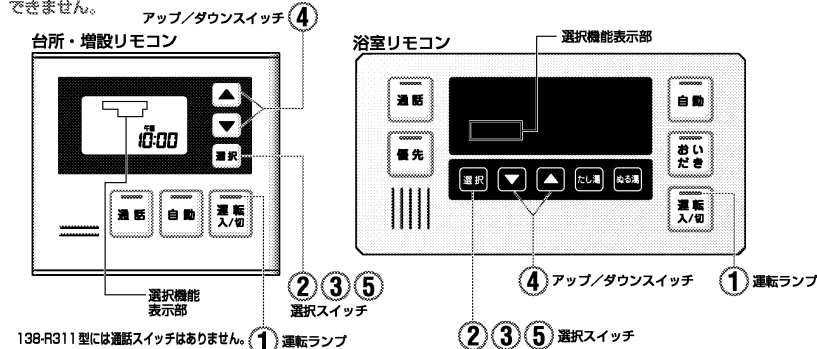

138-R311型には電話スイッチはありません。①運転ランプ

① 運転ランプ(緑)が消灯していることを確認する。

点灯している場合は、運転スイッチを押して消灯させます。
※運転「切」の状態のみ設定できます。



② 選択スイッチを押して、機能選択モードにする。

浴室リモコン：現在選ばれている機能が表示されます。
台所・増設リモコン：現在選ばれている機能が点滅します。

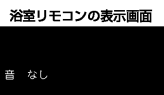
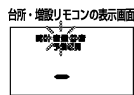

③ 選択スイッチを続けて押して、「音量」を表示させる。

台所・増設リモコンでは「音量」を点滅させます。

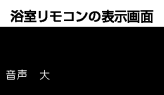

④ ▼または▲スイッチを押して、音量を変更する。

お買上げの際は、中(標準)にセットされています。
音声と湯はり完了の音楽の音量については、下表のように変わります。
音量を小さくすると、お知らせ音が聞こえにくくことがありますのでご注意ください。
一度設定した音量は変更するまで記憶しています。
音声を消しても、注意を喚起する音声だけは消すことはできません。

ローテーションします	▼▲スイッチを押したときお知らせする音声	台所・増設リモコンの表示	浴室リモコンの表示	音声	湯はり完了の音楽
▲を押す	(ピッ) 音声は大きです	3	音声 大	大	大
初期設定	(ピッ) 音声は標準です	2	音声 中	中	中
▼を押す	(ピッ) 音声は小さです	1	音声 小	小	小
▼を押す	(ピッ) 音声を消します	0	音声 消	なし	中(プザー音)
▼を押す	(ピッ) 音を消します	-	音 なし	なし	なし

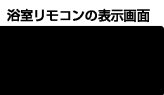
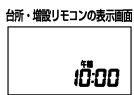

*画面が消灯します。

⑤ 選択スイッチを押す。

各スイッチを押したときに出る音声は下表の通りです。

()内は同時に出る電子音など、○は設定される温度

操作するスイッチ・条件など	浴室リモコンから出る音声	台所・増設リモコンから出る音声	
運転(入)にする	給湯温度が60℃以外 給湯温度が60℃のとき	(ピッ) (ピッ)あつのお湯が出ます (ピッ)あつのお湯が出ます	あつのお湯が出ます あつのお湯が出ます
優先	浴室→台所へ優先切替 給湯設定温度変化あり 60℃以外 60℃以外	(ピッ) (ピッ)あつのお湯が出ます (ピッ)給湯温度が変更されました (ピッ)あつのお湯が出ます	あつのお湯が出ます あつのお湯が出ます 給湯温度が変更されました あつのお湯が出ます
給湯温度 ▲	給湯設定温度変化なし 浴室60℃	(ピッ)給湯温度が変更できません (ピッ)給湯温度が変更できます	あつのお湯が出ます あつのお湯が出ます
給湯温度 ▼	給湯設定温度変化あり 浴室60℃	(ピッ)給湯温度が変更できません (ピッ)給湯温度が変更できます	あつのお湯が出ます あつのお湯が出ます
給湯温度(60℃設定)	浴室リモコン優先のとき	(上がるメロディー)給湯温度を00℃に設定しました (上がるメロディー)あつのお湯が出ます 給湯温度を60℃に設定しました	あつのお湯が出ます あつのお湯が出ます
給湯温度 ▼または ▲	浴室リモコン優先のとき スイッチを押したとき	(ピッ)お湯はりできません (ピッ)お湯をはります (ピッ)お湯は約5分残りおよそ5分でおふりに入れます (ピッ)お湯は約5分残りおよそ5分でおふりに入れます	あつのお湯が出ます あつのお湯が出ます あつのお湯が出ます あつのお湯が出ます
自動	湯はり 音量設定大・中・小 終了5分前 音量設定大・中・小 自動湯はり 音量設定大・中・小 終了時 音量設定大・中・小	(音楽)おふりが沸きました (音楽)おふりが沸きました (音楽)おふりが沸きました (音楽)おふりが沸きました	あつのお湯が出ます あつのお湯が出ます あつのお湯が出ます あつのお湯が出ます
おいたき たし湯	スイッチを押したとき	(ピッ)おいたきをします	
ぬる湯	スイッチを押したとき	(ピッ)お湯をたします	
ゆらぎのシャワー	▼または ▲	(ピッ) (上がるメロディー)ぬる温度を00℃に設定しました (下がるメロディー)ぬる温度を00℃に設定しました (上がるメロディー)	
ぬる温度 ☆	▲	(上がるメロディー)	
湯量 ☆	▼	(下がるメロディー)	
ぬる温度調整・湯量・湯量セレクト(フリクション)	▼または ▲	(ピッ)	
音響 ☆	▲を押す 音声 大 初期設定 音声 中 ▼を押す 音声 小 ▼を押す 音声 消 ▼を押す 音 なし	(ピッ) 音声は大きです (ピッ) 音声は標準です (ピッ) 音声は小さです (ピッ) 音声を消します (ピッ) 音を消します	
通話		(ピーッピッ)	(ピーッピッ)(138-R311型はピーッピッと5回)

操作するスイッチ・条件など	台所・増設リモコンから出る音声	浴室リモコンから出る音声	
運転(入)にする	給湯温度が60℃以外 給湯温度が60℃のとき	(ピッ) (ピッ)あつのお湯が出ます (ピッ)あつのお湯が出ます	あつのお湯が出ます あつのお湯が出ます
給湯温度 ▲	浴室リモコン優先のとき	(上がるメロディー)給湯温度を00℃に設定しました (上がるメロディー)あつのお湯が出ます 給湯温度を60℃に設定しました	あつのお湯が出ます
給湯温度 ▼	浴室リモコン優先のとき	(下がるメロディー)給湯温度を00℃に設定しました 給湯温度は変更できません	給湯温度が変更されました
給湯温度 ▼または ▲	浴室リモコン優先のとき スイッチを押したとき	(ピッ)お湯をはります (ピッ)お湯は約5分残りおよそ5分でおふりに入れます (ピッ)お湯は約5分残りおよそ5分でおふりに入れます	あつのお湯が出ます あつのお湯が出ます あつのお湯が出ます
自動	湯はり 音量設定大・中・小 終了5分前 音量設定大・中・小 自動湯はり 音量設定大・中・小 終了時 音量設定大・中・小	(音楽)おふりが沸きました (音楽)おふりが沸きました (音楽)おふりが沸きました (音楽)おふりが沸きました	あつのお湯が出ます あつのお湯が出ます あつのお湯が出ます あつのお湯が出ます
ぬる温度 ☆	▲	(上がるメロディー)ぬる温度を00℃に設定しました (下がるメロディー)ぬる温度を00℃に設定しました (上がるメロディー)	
湯量 ☆	▼	(下がるメロディー)	
音響 ☆	▲を押す 3 初期設定 2 ▼を押す 1 ▼を押す 0 ▼を押す 音 消	(ピッ) 音声は大きです (ピッ) 音声は標準です (ピッ) 音声は小さです (ピッ) 音声を消します (ピッ) 音を消します	
ぬる温度調整・ぬる湯・湯量・湯量セレクト	▼または ▲	(ピッ)	
通話	▼または ▲	(ピーッピッ)	(ピーッピッ)(138-R311型はピーッピッと5回)

*この操作項目は機能選択モードにして設定する項目です。(▼)▲スイッチで変更する際に音声ガイダンスがある項目以外は、通話スイッチを押して設定確定後に「設定しました」とお知らせします。

リモコンの節電設定をする

浴室リモコンで設定します。セーブモード(表示の節電機能)とは、リモコンの待機電力の低減(省電力)を目的とした機能です。セーブモードが「入」のときは、時間が経過すると自動的に表示画面が消えます。

台所・増設リモコンにはこの機能はありません。

インターホン(通話スイッチ)使用中は設定できません。

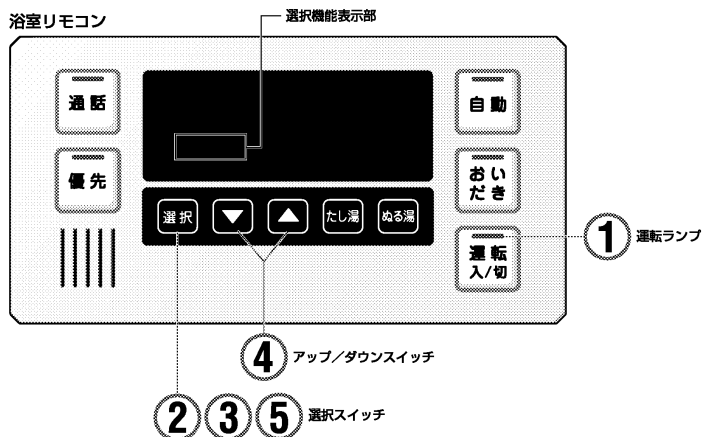

1 運転ランプ(緑)が消灯していることを確認する。

点灯している場合は、運転スイッチを押して消灯させます。
※運転「切」の状態でのみ設定できます。



2 選択スイッチを押して、機能選択モードにする。

現在選ばれている機能が表示されます。

3 選択スイッチを続けて押して、「セーブ」を表示させる。

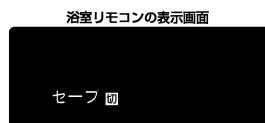

4 下向きまたは上向きスイッチを押して、「入」を表示させる。

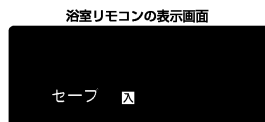

5 選択スイッチを押す。

「設定しました」とお知らせして、設定が完了します。選択スイッチを押さない場合でも、スイッチ操作をしないで約1分経過すると、自動的に設定が完了し、通常画面に戻ります。※セーブを「切」にするときは、手順①～③の操作を行った後で下向きまたは上向きスイッチを押して「切」にしてから選択スイッチを押します。

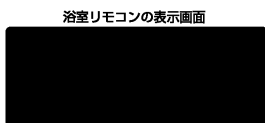

*画面が消灯します。

仕組み リモコンの表示電力の消費を防ぐセーブモード「入」

- リモコンの無駄な電力消費を防ぐため、給湯を使用してから約25分たつと表示画面が消えて、運転スイッチのランプ(緑)のみ点灯します。浴室リモコンに優先権がある場合は、優先ランプ(オレンジ)も点灯します。※いずれかのスイッチ(下向き・上向き・運転スイッチを除く)を押すと、表示画面が再び点灯するとともに、押したスイッチの動作が開始されます。
- 湯はり運転中および給湯温度を60℃に設定している場合は、安全のため表示の節電(セーブモード)機能は働きません。
- 表示画面が消灯している時に熱源機が暖房のための燃焼を開始すると、表示画面にはふる・暖房燃焼表示のみが点灯します。
- 電源を「入」にした後(停電が復帰した後)給湯栓を1度も開けていない状態では、表示画面は消えません。1度給湯を使用してください。給湯したり、いずれかのスイッチを押すと、表示画面が再び点灯します。

仕組み 台所・増設リモコンは…

- 台所・増設リモコンは、スイッチ無操作状態1分経過後にバックライトを暗くする機能を搭載しています。再度スイッチ操作をすると、バックライトはもとの明るさに戻ります。ただし、通話スイッチを押した場合には、バックライトは明るくなりません。

機器移設の再設定

全自動タイプをお使いのお客様で増・改築などで浴槽を買い替えた場合や機器の設置場所を移動した場合は、新しい浴槽サイズなどを機器に記憶させる必要があります。下記手順に従って記憶内容の消去および自動運転の試運転を行ってください。

①現在記憶している記憶内容を消去する。

浴室リモコンの運転スイッチを「入」にして表示画面を点灯させてから下図の[△]スイッチを押しながら、自動スイッチを1秒以上押し続けてください。記憶内容が消去され、下図のように浴槽のマークが点滅します。※電源プラグをコンセントから抜くだけでは、記憶内容の消去はできません。

②浴槽の残り湯をすべて排水する。

浴槽にお湯が残った状態で以下の操作を行うと、その後湯はり時間が長かかったり、低い水位設定時に機器が作動しないなどの不具合が生じることがあります。

③排水栓をしっかりと閉める。

④自動スイッチを押す(「入」にする)と自動湯はりが開始。

運転中に浴槽には、給湯栓からお湯を入れなくてください。運転中何回か停止しますが異常ではありません。

自動運転のはたらき(例)

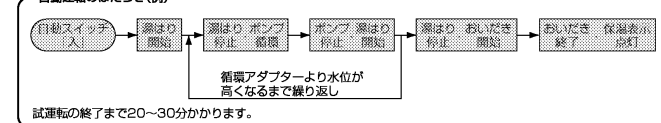

⑤試運転が終了し、浴槽サイズと水位の記憶が完了。

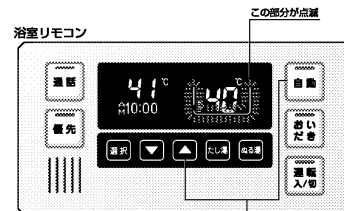

[△]スイッチを押しながら、自動スイッチを1秒以上押し。(運転スイッチ「入」、自動スイッチ「切」、通常表示状態で操作)

故障表示

機器が故障するとリモコンの表示画面の時刻表示部に下表のような故障表示が点滅し、運転ランプ(緑)も点滅します。

台所リモコン・増設リモコン

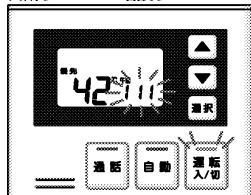

浴室リモコン

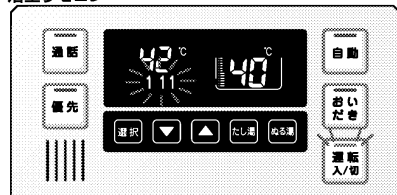

13B-R311型には通話スイッチはありません。

故障表示	使用状態	故障表示	使用状態	故障表示	使用状態	故障表示	使用状態
032	自動・おひだし たし湯・給湯	173	給湯・暖房 自動・おひだし たし湯・給湯	331	給湯・自動 たし湯	643	自動・おひだし 暖房
101	給湯・自動	190	給湯・暖房 自動・おひだし たし湯・給湯	432	自動・おひだし	661	給湯・自動 たし湯
103	自動・おひだし 暖房	252	自動・おひだし	433	給湯・暖房 自動・おひだし たし湯・給湯	710	給湯・暖房 自動・おひだし たし湯
111	給湯・自動 たし湯	290	給湯・暖房 自動・おひだし たし湯	502	自動・たし湯 ぬる湯	721	給湯・たし湯 自動・(おひだし)
113	自動・おひだし 暖房	310	給湯・暖房 自動・おひだし たし湯・給湯	521	給湯・自動 たし湯	723	(給湯・たし湯) 自動・おひだしを 暖房
121	給湯・自動 たし湯	312	自動・おひだし	523	自動・おひだし 暖房	901	給湯・自動
123	自動・おひだし 暖房	313	自動・おひだし 暖房	543	給湯・暖房 自動・おひだし たし湯・給湯	903	自動・おひだし 暖房
140	給湯・おひだし 自動・たし湯	321	給湯・たし湯 自動・(おひだし)	611	給湯・暖房 自動・おひだし たし湯	920	給湯・暖房 自動・おひだし たし湯
161	給湯・たし湯 自動・(おひだし)	322	自動・おひだし	613	給湯・暖房 自動・おひだし たし湯	930	給湯・暖房 自動・おひだし たし湯
183	自動・おひだし 暖房	323	自動・おひだし 暖房	632	自動・おひだし	991	給湯・自動
						993	自動・おひだし 暖房

■ 故障表示が点滅したときは、次の操作をしてください。

- ① ガス栓と給水元栓が十分に開けてあるか確認する。
- ② お湯を使っている場所は、給湯栓を閉める。
- ③ 運転スイッチを「切」にして、再び「入」にする。
- ④ 再び使用してみる。



■ 上記の操作をしても故障表示が点滅するときは、お買い上げの販売店またはもよりの大阪ガスに修理を依頼してください。その際は、表示されている故障表示もお知らせください。

①・②を表示しているときは、お湯や暖房を使うことはできますが、給排気異常により十分な給湯能力が出ない状態になっています。③④を表示しているときも、しばらくはお湯や暖房を使うことはできませんが、気が付いたらすぐにお買い上げの販売店またはもよりの大阪ガスにご連絡ください。

※リモコンの故障などの場合は、表示画面が点灯しなくなりますが、お湯を使うことはできるようになっています。ただしこの場合、高温(約50℃)のお湯が出ますので、使用には十分ご注意ください。

修理を依頼される前に

修理を依頼される前に次のことを確認してください。
機器本体については、本体取扱説明書の「修理を依頼される前に」を参照してください。

リモコンについて

- 表示画面が点灯しない
 - 機器本体の電源プラグがコンセントに差し込まれていませんか? (□P7)
 - 停電していませんか?
- リモコンの時刻表示が「--:--」になっている
 - 停電後、再通電すると表示画面の時刻が「--:--」になります。再度設定をしておいてください。(□P8)
- 停電または電源プラグを抜いた後、給湯温度が変わってしまう
 - 停電または電源プラグを抜いた後、再通電すると給湯設定温度がお買い上げ時の設定に変わる場合がありますので設定をしておいてください。

■ 故障表示が点滅する

- 運転スイッチを「切」にし、約3秒後、もう一度「入」にしてください。それでも点滅するときは故障ですので、お買い上げの販売店またはもよりの大阪ガスにご連絡ください。(□P45)
- リモコンの画面表示がいつの間にか消えている
 - 節電設定が「入」になっている場合、機器使用後約25分たつと、画面表示が消えます。お湯を再使用するか、いずれかのスイッチを押すと操作したリモコンの画面表示が点灯します。(□P43・44)
- スイッチを押してもそのスイッチの動作をしない
 - 節電(セーブモード)がはたらいて、リモコンの画面表示が消えているときに「▼」・「▲」・運転スイッチを押すと、通常の表示画面に戻ります。再度スイッチを押すと、そのスイッチの動作をします。(□P43・44)
 - 運転スイッチの「入」・「切」は、運転スイッチのランプ(緑)の点灯・消灯で確認してください。

用語集(つづき)

た

大浴槽設定 (だいよくそうせってい)

自動タイプの機器で自動運転でお風呂にお湯を張るときの湯量の選択範囲を、容積が大きい浴槽に適したものに設定。機器の設置工事時に設定されています。

は

BGM音量 (びーじーえむおんりょう)

音楽プレーヤーなど、台所リモコンに接続している音声信号出力装置からの音楽・音声の大きさの浴室リモコンでの設定値を指します。リモコンが発する音声案内やお知らせ音、メロディの大きさは、それぞれ別に設定します。

普通浴槽設定 (ふつよくそうせってい)

自動タイプの機器で自動運転でお風呂にお湯を張るときの湯量の選択範囲を、容積が特に大きくない浴槽に適したものに設定。機器の設置工事時に設定されています。

ふろ温度 (ふろおんど)

自動運転でお風呂を沸かすときや、おいだきするときの設定温度。
※給湯温度とふろ温度は別々に設定できます。

ふろ水位 (ふろすいい)

全自動タイプの機器で、自動運転でお風呂を沸かすときの設定水位。

ふろ湯量 (ふろゆりょう)

自動タイプの機器で、自動運転でお風呂を沸かすときの設定湯量。

ゆ

湯はり (ゆはり)

本書では、機器が循環アダプターからお湯を出し、浴槽にお湯をためることを指します。

湯量 (ゆりょう)

給湯での湯量 —— この説明書では、給湯配管先の水栓から出されるお湯の流量(出具合)を指します。

自動運転での湯量 —— ふろ水位・ふろ設定水位・ふろ湯量と同じ意味です。

洋式バス用設定 (ようしきばすようせってい)

全自動タイプの機器で自動運転でお風呂にお湯を張るときの水位の選択範囲を、浅い浴槽(循環アダプターから浴槽上端までの距離が小さい浴槽)に適したものに設定。機器の設置工事時に設定されています。

わ

和式バス用設定 (わしきばすようせってい)

全自動タイプの機器で自動運転でお風呂にお湯を張るときの水位の選択範囲を、深い浴槽(循環アダプターから浴槽上端までの距離が大きい浴槽)に適したものに設定。機器の設置工事時に設定されています。

取扱説明書

ご使用前にこの取扱説明書を必ずお読みいただき、正しくお使いください。

ご使用の熱源機本体の取扱説明書も併せてご覧ください。

取扱説明書は、いつでも使用できるように大切に保管し、使用方法がわからなくなったときにお読みください。

来客者などが機器を使用するときは、その前に必ず取扱説明書の内容を説明してください。

この製品は国内専用です。

BGM機能付 インターホンリモコンセット

138-R314

138-R317



はじめに

◆◆ 本書の使いかた

初めてお使いになるときには、ひと通りお読みください。
使いかたが分からなくなったときなどは、2ページの「もくじ」から該当する項目を探して、そのページをご覧ください。

◆◆ 本書の構成

本書は、以下の12の項目から構成されています。

安全のための注意

……本品を使用する上での注意事項を記載しています。機器をお使いになる前に、必ずお読みください。

各部のなまえとはたらき

……リモコンの各部の名称と機能を記載しています。

準備してください

……最初にお使いになる際にしていただきたい内容を記載しています。

台所や洗面所でお湯を使う

……給湯温度の変えかたなどを記載しています。

お風呂を沸かすとき

……自動でお風呂を沸かす基本的な使い方から、予約運転でお風呂を沸かす、ちょっとすすんだ使いかたまで、お風呂沸かしについての操作方法を記載しています。

お風呂に入る・浴室でお湯を使う

……浴槽のお湯をおいだししたリシャワーを浴びたりなど、浴室での操作について記載しています。

BGM機能

……浴室で音楽やその他の音声プログラムをお楽しみいただく方法を記載しています。

インターホン機能

……リモコンのインターホン機能を使用して浴室と台所の間で会話する方法を記載しています。

暖房を使うとき

……浴室暖房や、暖房運転に関する情報を記載しています。

各種設定・その他の機能

……付加的な機能を記載しています。

メンテナンス&サービス

……日常のお手入れ方法および、リモコンに関する症状別の対処法や故障表示について記載しています。アフターサービスを依頼される場合も、まずはここをお読みください。

用語集

……本書に使われている用語の説明などを記載しています。

◆◆ 本書で使用する絵表示について



参照ページおよび参照箇所



仕組みの説明



音声案内



使いかたのヒント



メロディ付き音声案内



詳細な情報



メロディのお知らせ音

※安全にお使いいただくためのご注意に関する絵表示については、3ページを参照してください。

もくじ

はじめに	1
もくじ	2
安全のための注意	3
各部のなまえとはたらき	5
準備してください	
初めて使うとき	9
時計を合わせる	10
台所や洗面所でお湯を使う	
お湯を使う	11
給湯温度を変える	12
優先スイッチの使いかた	14
お風呂を沸かすとき	
自動運転でお風呂を沸かす	15
予約運転でお風呂を沸かす	19
ふる設定水位（湯量）を変える	22
ふる設定温度を変える	24
保温時間を変える	25
お風呂に入る・浴室でお湯を使う	
お湯やシャワーを使う	26
お風呂をあつくる（おいだき）	28
お風呂をぬるくする	30
お風呂のお湯をふやす	31
セルフクリーン機能	32
セルフクリーン機能の設定	33
BGM機能	
お風呂で音楽を聴く	34
インターホン機能	
インターホン機能で会話する	38
暖房を使うとき	
暖房する	40
浴室暖房する	41
浴室暖房を自動運転と連動させる	43
暖房の運転音を下げる	45
各種設定・その他の機能	
音声やメロディの大きさを変える	46
リモコン表示の節電設定	49
メンテナンス&サービス	
機器を移設・浴槽を交換したとき	51
点検のポイントとお手入れ	52
故障かな？と思ったら	53
アフターサービスについて	57
用語集	
用語集	58

安全のための注意

この取扱説明書では、誤った取り扱いによる危害・損害の程度を次のように区分しています。お客さまや他の人々への危害や財産への損害を未然に防止するために、いろいろな絵表示をしています。内容は下図の通りです。よく理解して正しくお使いください。

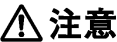
 警告	この表示を無視して、誤った取扱いをすると、人が死亡、重傷を負う可能性、または火災の可能性が想定される内容を示しています。
 注意	この表示を無視して、誤った取扱いをすると、人が傷害を負う可能性や物的損害のみの発生が想定される内容を示しています。
お願い	この表示は本機器を安全・快適に使うため、是非理解していただきたい事柄を示しています。

◆◆ 絵表示の意味



一般的な危険
警告
注意



高温注意



一般的な禁止



ぬれ手禁止



必ず行うこと

⚠ 注意

雷時の注意

- AC100V電源を使用する音楽プレーヤーなどを台所リモコンに接続しているときに雷が発生しはじめたら、すみやかに接続コード（ミニプラグ付延長コード）を台所リモコンから抜いてください。雷による一時的な過電流で機器本体の電子部品が損傷する場合があります。

🙏 お願い

リモコンの取り扱いに注意

- 浴室リモコンは防水タイプですが故意に水をかけないでください。マイクやスピーカーの穴に水膜がはり、マイクの感度が落ちたり、スピーカーの音が聞こえにくくなります。また、台所リモコンは防水タイプではありませんのでむやみに水をかけないようにしてください。故障の原因となります。
- お子様がいらずしないよう、注意してください。
- 炊飯器、電気ポットなどの蒸気や温風をあてないようにしてください。
- リモコンは分解したり乱暴に扱わないでください。故障の原因となります。
- スピーカーに耳を近づけて使用しないでください。大きな音が出ることがあり、聴覚障害を引き起こすおそれがあります。
- 台所リモコンの入力端子に針金などを差し込まないでください。故障の原因となります。
- 台所リモコンの入力端子にプラグ（φ 3.5ステレオミニプラグ）を抜き差しするときは、無理な力を加えないでください。故障の原因となります。

🙏 お願い

リモコンの設置場所について

- 室温が55℃を超えるサウナなどへは取り付けないでください。（5～55℃の範囲で使用してください）故障の原因となります。
- 浴室リモコンと台所リモコンの設置場所が近い場合、ハウリング（キーンなどの大きな音がる現象）を起こすことがあります。そのような場合は施工店に連絡して、リモコンの設置場所や向きを変更してください。
- 浴室リモコンのみや台所リモコンのみでの単独使用はできません。必ずセットでご使用ください。

リモコンからテレビやラジオを

遠ざけてください

（台所リモコンに接続する音楽プレーヤーなどを除く）

- テレビやラジオはリモコンおよびリモコン線から1m以上離してください。画像や音声が悪化することがあります。

お手入れの際の注意

- けがには十分ご注意ください。
- 機器やリモコンのお手入れの際には、台所用中性洗剤（食器・野菜洗い用）以外の洗剤やみがき粉・シンナー・ベンジン・エタノールやたわしなどの硬いものを使用しないでください。表面の光沢や印刷・文字などが消えたりキズがつきます。

別売部品について

- この製品が適合する熱源機以外には使用しないでください。事故や故障の原因となります。
- この製品は、他の別売リモコンと組み合わせて使用することはできません。

音楽プレーヤーなどの取り扱いについて

- 台所リモコンに接続する音楽プレーヤーなどの取り扱いについては、それらの取扱説明書を参照してください。

無線機器（電波を発生する機器）の影響について

- 他の機器が発生する電波の影響を受け、インターホン機能やBGM機能を使用中に雑音が聞こえることがあります。
- 台所リモコンの近くに無線子機を持つドアホンなど常時電波を発生する機器が設置されていると、BGM機能を使用するときに浴室リモコンから雑音が聞こえることがあります。

水栓について

- 水栓にはいろいろな種類があります。詳しくは水栓の取扱説明書をご覧ください。
- 水圧の低い地域では泡沫水栓を使用しないでください。お湯の温度が不安定になります。
- サーモスタット式水栓をご使用の場合はリモコンの給湯温度はご希望の温度（ハンドルの温度）より高めにご覧ください。

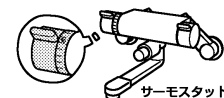

サーモスタット式水栓

各部のなまえとはたらき

リモコンの各部の名前を確認してください。
表示部は実際の運転状況を示すものではありません。

◆◆ 浴室リモコン

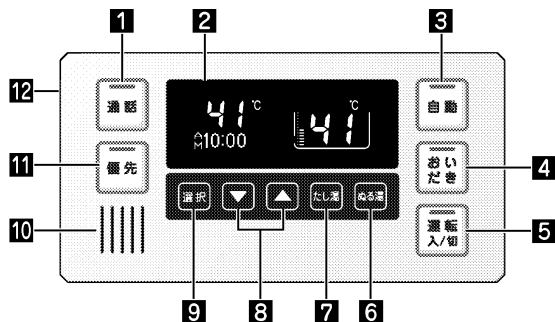

▶▶ しきみ

各スイッチを押すと、「ピッ」という操作音が鳴ります。また音声案内で設定内容などをお知らせします。
浴室リモコンは、運転スイッチを「入」にした場合、表示画面はすべて消灯します。

☑ ヒント

スピーカーの穴に水滴が入ると、音声がかえにくくなります。スピーカー部には水がかからないようにご注意ください。
スイッチの操作はゆっくり確実に行ってください。早く操作すると作動しない場合がありますので、必ず「ピッ」という操作音を確認してください。

- 1 通話スイッチ/ランプ (黄)**
台所リモコンと通話するときを押します。
P38
- 2 表示画面**
P11~
- 3 自動スイッチ/ランプ (赤)**
「自動運転」を行います。
P15~
- 4 おいだしスイッチ/ランプ (黄緑)**
浴槽のお湯をあつくします。
P28
- 5 運転 (入/切) スwitch/ランプ (黄緑)**
「入」にすると給湯できます。お風呂を沸かしたり、各スイッチの操作をする場合も「入」にします。もう一度押すと、「切」になります。
P11~
- 6 むる湯スイッチ**
お風呂に水を足します。
P30
- 7 たし湯スイッチ**
お風呂にお湯を足します。
P31
- 8 ▼/▲スイッチ**
給湯温度を調節します。
P12
機能選択モードのときに、各機能の入・切、調節を行います。
P22~
- 9 選択スイッチ**
機能選択モードへの移行・解除を行います。
P22~
- 10 スピーカー**
P38
- 11 優先スイッチ/ランプ (オレンジ)**
どちらのリモコンで給湯温度を変更できるかを切り替えます。
P14
- 12 マイク (側面)**
通話するときに使います。マイクは内蔵されているため、外からは見えません。
P38

浴室リモコンの表示画面

☑ ヒント

スイッチを操作した際には、表示画面の各動作表示を確認してください。点灯しない場合は、もう一度操作してください。
右図は説明のためのものであり、実際の運転状態を示すものではありません。

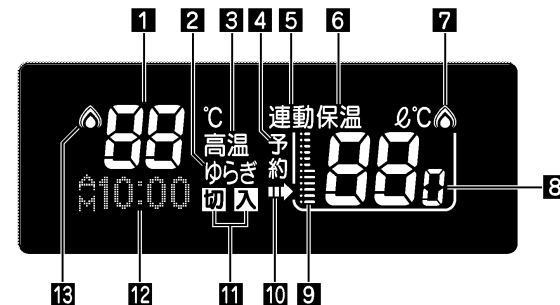

- 1 給湯温度表示**
給湯の設定温度を表示します。
P11~
- 2 ゆらぎ表示**
ゆらぎのシャワーを使用しているときに点灯します。
P27
- 3 高温表示**
給湯温度が60℃に設定されているときに点灯します。
P13
- 4 予約表示**
予約運転中に点灯します。
P20
- 5 運動表示**
浴室暖房とふろ自動運転の運動設定を「入」にしたときに点灯します。
P43
- 6 保温表示**
保温中に点灯します。
P16
- 7 ふろ・暖房燃焼表示**
おいだし中や暖房運転中に点灯します。
P16~
- 8 ふろ温度表示 (単位の℃を含む)**
ふろ設定温度を表示します。
P15~
- 9 水位表示**
自動運転の水位・湯量のめやすを表示します。
P15~
- 10 ふろ運転表示**
自動・おいだし・たし湯・める湯運転中およびふろの凍結予防運転中にも点灯します。
P16~
- 11 「入」・「切」表示**
機能選択モードでの各機能の状態(「入」・「切」)を表示します。
P27~
- 12 時刻表示**
現在時刻を表示します。(台所リモコン設置時のみ)
P10~
- 故障表示**
機器や使用方法に不具合があったときに故障表示が点滅します。
P65
- 機能選択モード表示**
機能選択モード表示のときに、現在選ばれている機能を表示します。
機能選択一覧:
BGM音量 P35
暖房 P41
ふろ温度 P24
ふろ湯量 P22
運動 P43
ゆらぎ P27
保温 P25
セルフクリーン P33
音声 P46
セーブ P49
- 13 給湯燃焼表示**
給湯中や沸はり中に点灯します。
P11~

各部のなまえとはたらき (つづき)

◆◆ 台所リモコン

▶▶ しきみ

各スイッチを押すと、「ピッ」という操作音が鳴ります。また音声案内で設定内容などをお知らせします。台所リモコンは、運転スイッチを「切」にした場合、時刻表示以外はすべて消灯します。

☑ ヒント

スイッチの操作はゆっくり確実に行ってください。早く操作すると作動しない場合がありますので、必ず「ピッ」という操作音を確かめてください。

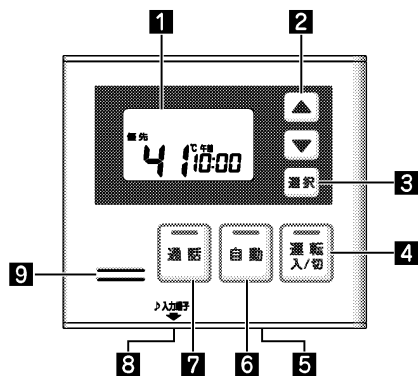

1 表示画面

☐ P10~

2 ▼/▲スイッチ

給湯温度を調節します。

☐ P12

機能選択モードのときに、各機能の入・切、調節を行います。

☐ P10~

3 選択スイッチ

機能選択モードへの移行・解除を行います。

☐ P10~

4 運転(入/切)スイッチ/ランプ(黄緑)

「入」にすると給湯できます。お風呂を沸かしたり、各スイッチの操作をする場合も「入」にします。もう一度押すと、「切」になります。

☐ P11~

5 マイク(底面)

通話するときに使います。

☐ P38~

6 自動スイッチ/ランプ(赤)

「自動運転」を行います。

☐ P15~

7 通話スイッチ/ランプ(黄)

浴室リモコンと通話するときに押します。

外部音楽プレーヤーが接続されている間は、通話ランプが点滅します。

☐ P38

8 入力端子(底面)

浴室リモコンで音楽を聴くときに、音楽プレーヤーと接続します。

☐ P34

〈台所リモコンの底面〉



9 スピーカー

☐ P38

台所リモコンの表示画面



☑ ヒント

スイッチを操作した際には、表示画面の各動作表示を確認してください。点灯しない場合は、もう一度操作してください。右図は説明のためのものであり、実際の運転状態を示すものではありません。

1 ゆらぎ表示

ゆらぎのシャワーを使用しているときに点灯します。

☐ P27

2 機能選択モード表示

機能選択モードのときに、現在選ばれている機能が点滅します。

☐ P10~

機能選択一覧:

時計	☐ P10
音量	☐ P46
静音	☐ P45
予備暖房	☐ P41
予約	☐ P19
ふる温度	☐ P24
ふる湯量	☐ P22

3 ふろ・暖房燃焼表示

おいだき中や暖房運転中に点灯します。

☐ P16~

4 「入」・「切」表示

機能選択モードでの各機能の状態(「入」・「切」)を表示します。

☐ P19~

5 時刻表示

現在時刻を表示します。予約運転の操作をしているときは、予約運転完了時刻(湯はり完了する時刻)を表示します。

☐ P10~

故障表示

機器や使用方法に不具合があったときに故障表示が点滅します。

☐ P55

ふる湯量表示(単位のℓを含む)

水位・湯量設定時は、湯はりの水位・湯量を表示します。(水位・湯量はめやすで、全自動タイプでは水位(水位表示の番号)を、自動タイプでは湯はりする量(リットル)を表示します)

☐ P22

6 メンテ表示

メンテモニタ表示中に点灯します。

7 エラーリレキ表示

エラー履歴表示中に点灯します。

8 試運転表示(給湯暖房用熱源機のみ)

暖房の試運転中に点灯します。

9 給湯・ふる温度表示

給湯設定温度を表示します。ふる温度を設定しているときは、ふる設定温度を表示します。

☐ P11~、24~

10 保温表示

保温中に点灯します。

☐ P16

11 運転表示(給湯暖房用熱源機をご使用の場合のみ)

浴室暖房とふる自動運転の運転設定を「入」にしたときに点灯します。

☐ P43

12 給湯燃焼表示

給湯中や湯はりに点灯します。

☐ P11~

13 優先表示

この表示が点灯している場合、台所リモコンで給湯温度の変更ができます。

☐ P14

14 高温表示

給湯温度が60℃に設定されているときに表示します。

☐ P13

初めて使うとき

初めて使うときは、次の準備が必要です。

1 … 給水元栓を全開にする。

機器の下方に給水元栓があります。



2 … 給湯栓を開け、水が出ることを確認してから閉じる。

お湯の使用場所。
すべての給湯栓で、確認してください。

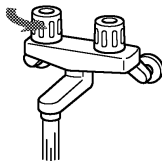

3 … 電源プラグをコンセントに差し込む。 (分電盤の専用ブレーカーを「入」にしてください)。

機器付近の壁・分電盤。

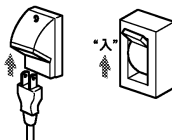

4 … ガス栓を全開にする。

機器の下方にガス栓があります。



警告

ぬれた手で電源プラグをさわらない

- 電源プラグをコンセントに差し込む際は、ぬれた手で電源プラグをさわらないでください。感電のおそれがあります。



時計を合わせる

台所リモコンで設定します。
運転スイッチが「切」の状態の時計合わせをします。
時計合わせをしていないと、予約運転(19ページ参照)ができません。

▶▶しくみ

インターホン機能が「入」のときは設定できません。
インターホン機能については…
P38「インターホン機能で確認する」

▶▶しくみ

時計合わせをしないで、運転スイッチを「入」にしたときは、表示画面の時刻表示部に「---」が点灯します。

▶▶しくみ

一度時計合わせを行った後は、運転スイッチ「切」の状態ですべての操作をすればいつでも現在時刻を変更することができます。

☑ ヒント

午前と午後を間違えないようにご注意ください。

▶▶しくみ

選択スイッチを押さなくても、運転スイッチを「入」にしたり、そのまま1分間経過すると、自動的に設定が完了します。
運転スイッチを「切」にしても、時刻表示は点灯したままになります。

▶▶しくみ

電源プラグが抜けたり停電があった場合には、時刻は「---」の点灯になります。再度時計合わせを行ってください。

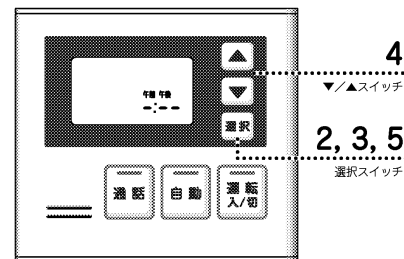

1 … 電源プラグをコンセントに差し込む。

※運転スイッチは「入」にしないでください。
電源プラグを差し込む(または分電盤の専用ブレーカーを「入」にすると、右図の表示が点灯します。

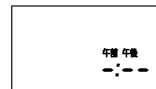

2 … 選択スイッチを押して、選択機能モードにする。

現在選ばれている機能が点滅します。

3 … 選択スイッチを続けて押して、「時計」を点滅させる。



4 … ▼または▲スイッチを押して、現在の時刻に合わせる。

▲スイッチを押し続ける：10分単位で進みます。
▼スイッチを押し続ける：10分単位で戻ります。
現在の時刻に近付いたら、1回ずつ押して設定します。



5 … 選択スイッチを押す。

「設定しました」 設定が完了します。

- 選択スイッチを押した瞬間に、0秒になります。時報などに合わせて押すと、より正確な時刻に設定できます。
- 運転スイッチを「入」にすると、すべてのリモコンに現在時刻が表示されます。

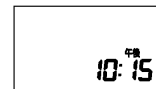

お湯を使う

どちらのリモコンでも操作できます。

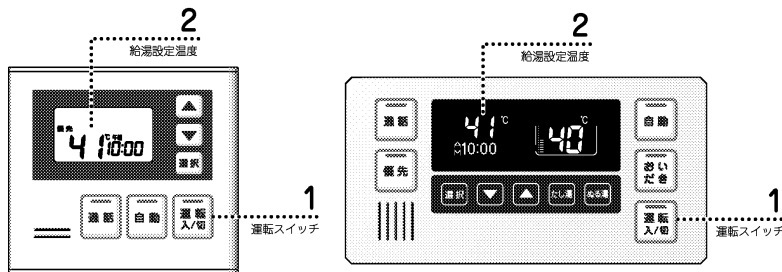

1… 運転スイッチを押して「入」にする。

運転ランプ(黄緑)が点灯します。

運転スイッチを押したリモコンには、優先表示(台所リモコン)または優先ランプ(浴室リモコン)が点灯します。

☞ P14 「優先スイッチの使いかた」

2… 給湯温度表示を確認する。

給湯温度を変えるときは…

☞ P12 「給湯温度を変える」

※くみ

湯量を絞りすぎる(毎分約2リットル以下にする)と燃焼を停止します。

給水温度が高い場合は、リモコンの温度表示よりもあついお湯が出ることがあります。

※くみ

潜熱回収型の機器は排気の温度が比較的低いので、排気口から白い湯気が多く出ることがあります。これは水蒸気が小さな水滴となったもので、異常ではありません。

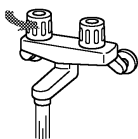

給湯燃焼表示

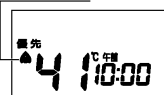

台所リモコン

給湯燃焼表示



浴室リモコン

お願い

水を使用する際には…

- 水を使用する際、給湯栓を開けないでください(混合水栓の場合は必ず「水」の位置で使用してください)。リモコンの運転スイッチが「切」の状態でも給湯栓を開けたり、混合水栓の「湯」の位置で水を流したりして機器内配管に冷水が流れると、機器内が結露して機器の寿命を短くします。

給湯温度を変える

どちらリモコンでも操作できます。運転スイッチは「入」にします。

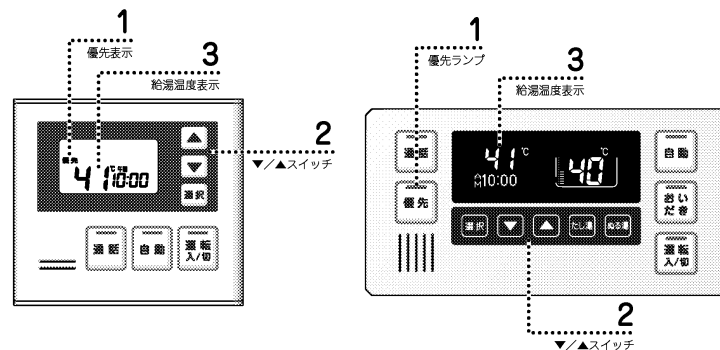

※くみ

浴室リモコンのみの設置の場合は、優先ランプは点灯したままになります。

1… 優先ランプ(または優先表示)が点灯していることを確認する。

優先ランプ(優先表示)が点灯していないときは…

☞ P14 「優先スイッチの使いかた」

※くみ

▼または▲スイッチを押し続けると、45℃以下の設定では連続で表示が変わります。46℃以上に設定するときは▲スイッチを1回ずつ押ししてください。

操作をしていない側のリモコン(浴室リモコンまたは台所リモコン)では、給湯温度が変更されたときには「給湯温度が変更されました」という音声案内が流れます。

給湯温度については…

☞ P13 「給湯温度について」

2… ▼または▲スイッチを押して、給湯温度を設定する。

▲スイッチを押す： (上がるメロディ) 「給湯温度を〇〇度に設定しました」

▼スイッチを押す： (下がるメロディ) 「給湯温度を〇〇度に設定しました」

3… 表示画面で給湯温度を確認する。

給湯温度を変える (つづき)

情報

給湯温度について

- お買い上げの際には、給湯温度は42℃に設定してあります。
- 設定できる温度は35℃～60℃の15段階です。



- 表示している温度と実際の温度は、季節や配管条件などにより必ずしも一致しません。めやすとしてください。
- 夏期など給湯温度が高い場合には、設定温度よりも高い温度のお湯が出る場合がありますが異常ではありません。
- 給水温度が高い場合や湯量を絞って使う場合は、設定温度よりも熱いお湯が出る場合があります。やけど防止のため、このような場合は湯量を多めにし、湯温を確認してからお使いください。
- おふろへの湯はり中にお湯を使った場合、ふろ設定温度のお湯が出る場合があります。
- 給湯温度を60℃に設定すると「あついお湯が出ます」という音声案内とともに表示画面に高温表示が点灯して、注意を促します。

ヒント

ふろ設定温度：おふろにお湯はりをする際の温度です。給湯温度とは別に設定できます。

ヒント

サーモスタット式水栓をご使用の場合は、リモコンの設定温度をご希望の温度（ハンドルの温度）より高めにしてください。詳しくは水栓の取扱説明書をご覧ください。



お湯を使うときはやけどに注意

- お湯を使用している本人以外(特に小さなお子さまなど)は給湯温度を変えないでください。
- お湯を使うときは給湯温度表示を確認し、必ず手でお湯の温度を確認し、湯温が安定してから使用してください。
- お湯を一度止めて再度使用するときは、一瞬熱いお湯が出る場合がありますので、出始めのお湯は体にかけないでください。
- 給湯温度を変更するときや優先を切り替えるときは、他の人がお湯を使っていないことを確認してください。
- 他の人がお湯を使っていると、そこのお湯の温度も変わるためやけどをすることがあります。
- 優先を切り替えたときは、必ず給湯温度を確認してください。温度が変わることがあります。



高温注意

警告

☐ P14 「優先スイッチの使いかた」

優先スイッチの使いかた

給湯配管先のすべての給湯栓には、同じ温度のお湯を供給します（ひとつの機器に接続されているすべてのリモコンで常に同一の給湯温度を表示します）。そのため、お湯を使用中、他の人が給湯温度を変えてしまうとお湯の温度が変わりやけどをすることがあります。このような事故を予防するため、どちらか一方の（優先権のある）リモコンでしか給湯温度が変えられないようになっています。

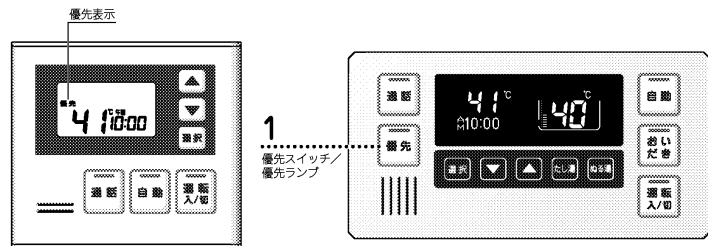

優先ランプが点灯していない状態で…

1 … 浴室リモコンの優先スイッチを押す。

☐ 「給湯温度が変更できます」

優先ランプ（オレンジ）が点灯し、給湯温度を変更できる「優先権」が浴室リモコンに移ります。

優先スイッチを1回押すたびに、優先権が浴室リモコンと台所リモコンの間を行き来します。

情報

給湯温度の優先権

- 台所リモコンと浴室リモコンは、それぞれが優先権を持っていたときに設定した給湯温度を記憶しています。優先権が切り替わると、優先権を持つリモコンが記憶していた温度が給湯温度になります。
 - 優先権のないリモコンで給湯温度を変更しようとすると、☐ 「給湯温度は変更できません」とお知らせします。
 - 給湯温度の変更以外は、どちらのリモコンでも、優先権に関係なく設定したり使用することができます。
- ※運転「切」の状態から運転「入」にしたときには、運転スイッチが押された側のリモコンが優先権を持ちます。

ヒント

例えば、浴室リモコンが優先になっているときは、台所リモコンでは給湯温度を変更することができなくなるので、安心してシャワーを使えます。

自動運転でおふろを沸かす

自動スイッチを押すだけで、おふろ沸かしはすべてお任せです。
どちらのリモコンでも操作できます。

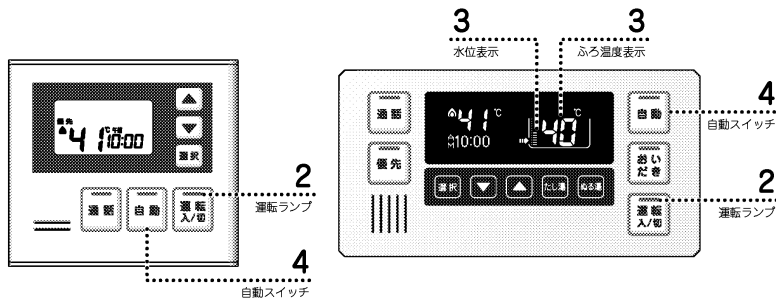

1… 浴槽の排水栓を閉じ、浴槽にフタをする。

2… 運転ランプ(黄緑)が点灯していることを確認する。

点灯していない場合は、運転スイッチを押してください。

3… ふろ設定温度とふろ水位(湯量)を確認する。

※ふろ設定温度およびふろ水位(湯量)は、台所リモコンには通常は表示されません。

ふろ設定温度、ふろ水位(湯量)を変えるときは…

☞ P24 「ふろ設定温度を変える」

☞ P22 「ふろ設定水位(湯量)を変える」



☑ ヒント

自動運転を途中でやめるとき…

自動スイッチを押して、自動ランプ(赤)を消灯させてください。

👉 しぐみ

循環アダプターより上まで残り湯があったり、ふろ設定水位(湯量)が低い(少ない)場合(5分以内に自動湯はりが完了した場合は、完了5分前の音声案内は流れません。

👉 しぐみ

潜熱回収型の機器は排気の温度が比較的低いため、排気口から白い湯気が多く出ることがあります。これは水蒸気が小さな水滴となったもので、異常ではありません。

☑ ヒント

保温を途中でやめるとき…

保温中に自動スイッチを押して、自動ランプ(赤)を消灯させてください。

保温についての詳しい情報は…

☞ P17・25 「保温について」

4… 自動スイッチを押し「入」にする。

☞ 「お湯はりをします」

自動ランプ(赤)が点灯し、浴槽に湯はりを始めます。

●ふろ運転表示、給湯燃焼表示が点灯し、浴槽に注湯します。次にふろ運転表示、ふろ・暖房燃焼表示が点灯して浴槽のお湯を沸かし上げます。(台所リモコンではふろ・暖房燃焼表示が点灯します)。

☞ 「残りおよそ5分でおふろに入れます」

自動湯はり完了の約5分前に音声案内が流れます。

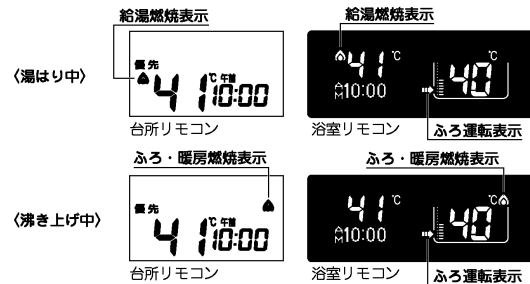

おふろが沸き上がると…

☞ (お知らせのメロディ)「おふろが沸きました」
リモコンの表示画面に保温表示が点灯し、一定時間保温します。
保温時間を変えるときは…

☞ P25 「保温時間を変える」



自動運転でおふろを沸かす(つづき)

情報

保温について

- 保温時間が終了すると、リモコンの表示画面から保温表示が消え、自動ランプ(赤)が消灯します。
- 保温表示が出ている間は、約30分(外気温などによって時間が変化します)ごとにお湯の温度をチェックして、温度が下がってれば自動的においだきます。さらに全自動タイプの機器では、お湯が減ると自動でたし湯します。
- 保温中もふろ設定温度を変えることができます。
ふろ設定温度を高くした場合は、すぐにおいだきが始まります。

自動運転のあれこれ

- 夏期など給水温度が高いときには、水を加熱しないで浴槽にはった後においだきをすることがあります。冬期などの気温の低いときも、沸き上がるまでに時間がかかることがあります。このような場合、「残りおよそ5分でおふろに入れます」とお知らせしてから自動湯はりが完了するまでに5分以上かかることがあります(機器の異常ではありません)。
- 湯はり中に給湯やシャワーを使うと浴槽への湯はりが一時停止することがあります。この場合、給湯栓やシャワーから出るお湯の量が少ないと、その温度はふろ設定温度となることがあります。また、給水温度や給水圧などの条件によっては、給湯栓やシャワーからお湯が少ししか出ないことやまったく出ないことがあります(機器の異常ではありません)。
- 保温中に浴槽の水位が循環アダプターを下まわると、保温が切れて自動運転が停止することがあります。こんなときは、もう一度自動スイッチを押してください。

※浴槽の残り湯の排出は、自動ランプ(赤)が消灯しているのを確認してから行ってください。

残り湯を沸かしたいとき

- 残り湯や水が循環アダプターより上までである場合には、おいだきスイッチを押すと、水位(湯量)を変えずに、ふろ設定温度までおいだきます。

 P28 「おふろをあつくる(おいだき)」

しくみ

残り湯がある状態で自動運転をしたり、自動スイッチを何度も「切」にしたり「入」にしたりすると、湯はりの量が設定と異なったり、お湯があふれたりすることがあります。

詳しくは…

 「故障かな?と懸ったら一冊湯はりの量が設定した湯量にならない」(機器本体の取扱説明書を参照してください)

情報

全自動タイプと自動タイプの動作について

- 全自動タイプと自動タイプでは、「自動運転」でおふろ沸かしをした場合の機器の動作が若干異なります。
- ご使用の機器が全自動タイプか自動タイプかは、品名でご確認ください。
 機器本体の取扱説明書を参照してください

全自動タイプ

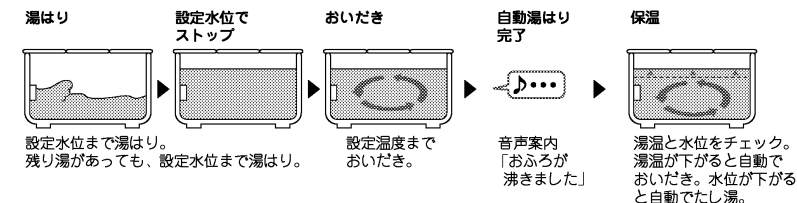

自動タイプ

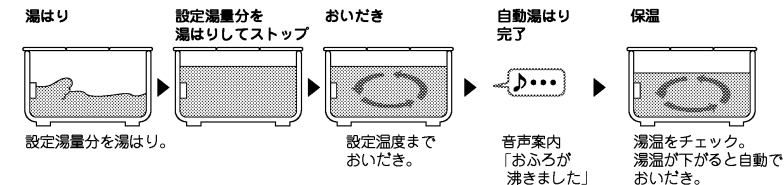

情報

自動タイプの場合には…

- 残り湯が循環アダプターより上までであるときに自動スイッチを押すと、水位が多少ばらつきます。特に、残り湯の温度がふろ設定温度に近いときは、約6リットル(機種によっては約16リットル)だけ湯はりして、設定した量にはなりません。
- 残り湯の水位が循環アダプターより下のときに自動スイッチを押すと、「残り湯がない」と機器が判断して湯はりを行うため、残り湯の分だけ水位が高くなったり、お湯があふれることがあります。

全自動タイプではじめて自動運転をするときには

- 機器が浴槽の大きさを記憶するため、初めて自動運転をするときは、浴槽に水のない状態にして、排水栓を開けてから自動スイッチを押してください。
詳しくは…
 P51 「機器を総点検・浴槽を交換したとき」

予約運転でお風呂を沸かす

☑ ヒント

時計合せについては…

☑ P10「時計を合わせる」

▶▶ しくみ

インターホン機能が「入」のときは設定できません。

インターホン機能については…

☑ P36「インターホン機能で会話を」

予約した時刻に入浴できるように、機器が自動でお風呂を沸かします。台所リモコンで操作します。時計合せをしていないと、予約運転をすることはできません。

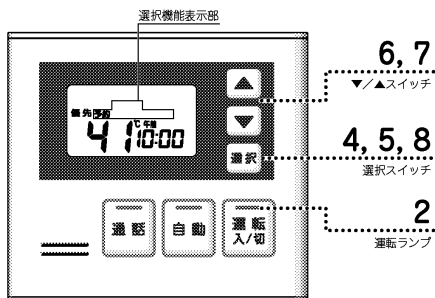

- 1… 浴槽の排水栓を閉め、浴槽にフタをする。
- 2… 運転ランプ(黄緑)が点灯していることを確認する。
点灯していない場合は、運転スイッチを押してください。
- 3… ふろ設定温度とふろ水位(湯量)を確認する。
浴室リモコンで確認してください。
ふろ設定温度、ふろ水位(湯量)を変えるときは…
☑ P24「ふろ設定温度を変える」
☑ P22「ふろ設定水位(湯量)を変える」
- 4… 選択スイッチを押して、機能選択モードにする。
現在選ばれている機能が点滅します。
- 5… 選択スイッチを続けて押して、「予約」を点滅させる。
- 6… ▲スイッチを押す。
時刻設定モードに移行します。(表示画面の「入」表示が点灯します)

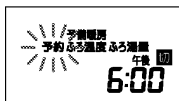

☑ ヒント

▼/▲スイッチを使って予約時刻を合わせる方法は、時計を合わせるのと同じです。午前と午後を間違えないようにご注意ください。

☑ P10「時計を合わせる」

予約時刻は、現在時刻より30分以内以降に設定してください。30分以内になると、予約時刻になってもお風呂への湯はりが完了しないことがあります。

☑ ヒント

選択スイッチを押さなくても、そのまま1分間経過すると、自動的に設定が完了します。運転スイッチを押して「切」にすると、予約も解除されます。予約中は運転スイッチを「切」にしないでください。

▶▶ しくみ

浴熱回収型の機器は排気の温度が比較的低いため、排気口から白い湯気が多く出ることがあります。これは水蒸気が小さな水滴となったもので、異常ではありません。

▶▶ しくみ

予約運転の場合は、湯はり完了5分前のお知らせはしません。

- 7… ▼または▲スイッチを押して、予約時刻を設定する。

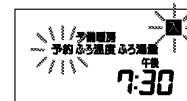

(午後7時30分に設定した場合)

- 8… 選択スイッチを押す。

☑「設定しました」

予約運転の操作は完了です。

●浴室リモコンにも予約表示が点灯します。

予約表示

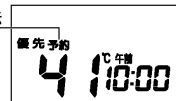

台所リモコン



浴室リモコン

予約表示

- 予約時刻の30分前から機器は自動運転を始めます

自動ランプが点灯し、湯はりを開始します。

- お風呂が沸き上がると…

☑ (お知らせのメロディ)「お風呂が沸きました」リモコンの表示画面に保温表示が点灯し、一定時間保温します。保温時間を変えるときは…

☑ P25「保温時間を変える」

保温表示

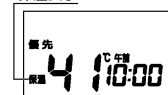

台所リモコン

保温表示



浴室リモコン

予約運転でお風呂を沸かす(つづき)

情報

予約運転をキャンセルしたいとき

- 湯はりが始まっていないときに予約運転を解除したいときは…
手順2・4・5の操作の次に、▼/▲スイッチで表示画面に「切」表示を点灯させたあと、選択スイッチを押します。リモコンの表示画面の予約表示が点灯しているのを確認してください。
- 湯はりが始まってしまってから予約運転を解除したいときは…
自動スイッチを押して、自動ランプを消灯させてください。

予約時刻の確認だけしたいとき

運転スイッチを「切」にしても、機器は予約時刻を記憶しています。予約時刻を確認したいときには、手順2・4・5・6の操作で表示させます。この時点で予約運転が「入」になるため、「予約運転をキャンセルしたいとき」の方法で「切」にするか、運転を「切」にしてください。

ヒント

予約時刻は、現在時刻より30分以降に設定してください。30分以内になると、予約時刻になってもお風呂への湯はりが完了しないことがあります。

予約中は運転スイッチを「切」にしないでください。

予約時刻を変更したいとき

手順2・4・5・6の操作をして予約時刻を表示させ、▼/▲スイッチで予約時刻を変更します。次に選択スイッチを押して設定を完了させます。通常画面に戻ったあと、予約表示が点灯しているのを確認してください。

毎日同じ時刻にお風呂沸かしをするとき

予約時刻の30分以上前に、毎日、手順1・2・4・5・6・8の操作を行ってください。

予約時刻になっても沸き上がらない?

- 次のようなときは予約時刻になってもお風呂が沸き上がらないことがあります。
 - ・ 湯はりが始まった後で給湯ヤシヤワーを使用した。
 - ・ 冬期、ふろ設定温度を高くした。
 - ・ 予約時刻を現在時刻の30分以内に設定した。
 - ・ 給水圧、給水温度が低い。
 - ・ ふろ設定水位(湯量)が高い(多い)。
 - ・ 残り湯がある。
 - ・ 浴槽が大きい。

ヒント

予約運転中に現在時刻を変更したい場合は、10ページの2~5の操作を行ってください。

- 予約運転中でも現在時刻の変更ができますが、現在時刻を変更することで、予約時刻に沸き上がらなかったり、自動湯はりが始まってしまうことがあります。

ふろ設定水位(湯量)を変える

自動運転や予約運転で湯はりする際の、浴槽にはるお湯の水位(湯量)を設定できます。どちらのリモコンでも操作できます。

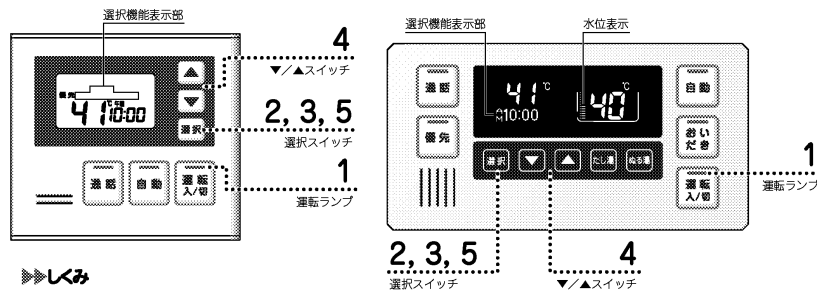

しくみ

インターホン機能が「入」のときは設定できません。
インターホン機能については…
P38「インターホン機能で会話を…」

ヒント

リモコンの水位表示は、実際の水位とは異なります。
全自動タイプの水位表示と水位レベル表示については…
P23「水位について(全自動タイプ)」
自動タイプの水位表示とふろ湯量表示については…
P23「湯量について(自動タイプ)」

1… 運転ランプ(黄緑)が点灯していることを確認する。

点灯していない場合は、運転スイッチを押してください。

2… 選択スイッチを押して、機能選択モードにする。

浴室リモコン：現在選ばれている機能が表示されます。
台所リモコン：現在選ばれている機能が点滅します。

3… 選択スイッチを続けて押して、「ふろ湯量」を表示させる。

台所リモコンでは「ふろ湯量」を点滅させます。
ふろ温度表示部の表示が次のようになります。

全自動タイプ：
「水位」(水位の番号)



台所リモコン



浴室リモコン

自動タイプ：
「湯量」(リットル)



台所リモコン



浴室リモコン

4… ▼または▲スイッチを押して、ふろ設定水位(湯量)を変更する。

- ▲スイッチを押す：(上がるメロディ) — 水位レベル表示/ふろ湯量表示が増え、さらに浴室リモコンでは水位表示が1目盛りずつ上がります。
- ▼スイッチを押す：(下がるメロディ) — 水位レベル表示/ふろ湯量表示が減り、さらに浴室リモコンでは水位表示が1目盛りずつ下がります。

ふろ設定水位(湯量)を変える(つづき)

▶▶しくみ

選択スイッチを押さなくても、そのまま1分間経過すると、自動的に設定が完了します。

5… 選択 スイッチを押す。

「設定しました」
操作が完了し、通常画面に戻ります。

情報

水位について(全自動タイプ)

- 全自動タイプでは、自動運転でお風呂を沸かす際、浴槽に設置された循環アダプターよりも何cm上まで(水位)湯はりするのでお湯の量を設定します。
- お買い上げの際には、水位表示が下から6番目(水位レベル表示が6)に設定されています。この場合、循環アダプターから約17cm上の位置まで湯はりします。

ヒント

お買い上げの際は、全自動タイプは機器本体が洋式バス用設定になっています。洋式バス用設定と和式バス用設定を変更する場合は、お買い上げの販売店またはもよりの大阪ガスにお問い合わせください。

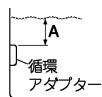

水位レベル表示	A寸法(cm)	
	洋式バス用設定	和式バス用設定
12	29	43
11	27	40
10	25	37
9	23	34
8	21	31
7	19	28
6	17	25
5	15	22
4	13	19
3	11	16
2	9	13
1	7	10

※上表のA寸法はめやすであり、浴槽の形状などにより、実際の水位とは異なります。条件によっては実際の水位が数cm高くなる場合もあります。

湯量について(自動タイプ)

- 自動タイプでは、自動運転でお風呂を沸かす際、何リットル湯はりするのでお湯の量を設定します。
- お買い上げの際には、湯量は200リットル(水位表示は下から6番目)に設定されています。大浴槽の設定では360リットル(水位表示は下から8番目)です。

水位表示(下から)	湯量(リットル)	
	普通浴槽設定	大浴槽設定
表示なし	—	700
	—	650
	990	600
	400	550
12	350	500
11	300	450
10	280	400
9	260	380
8	240	360
7	220	340
6	200	320
5	180	300
4	160	280
3	140	260
2	120	240
1	100	220
1	80	—
1	60	—

しくみ

お子様のいたずらなどを防止するため、下記の湯量に設定するときには▼または▲スイッチを1秒以上押し続けなければ設定できないようになっています。

- 普通浴槽設定：400リットル、990リットル、80リットル、60リットル
- 大浴槽設定：550リットル以上

ふろ設定温度を変える

自動運転や予約運転で浴槽にはお湯の温度を設定します。おいただき運転の設定温度も同じです。どちらのリモコンでも操作できます。

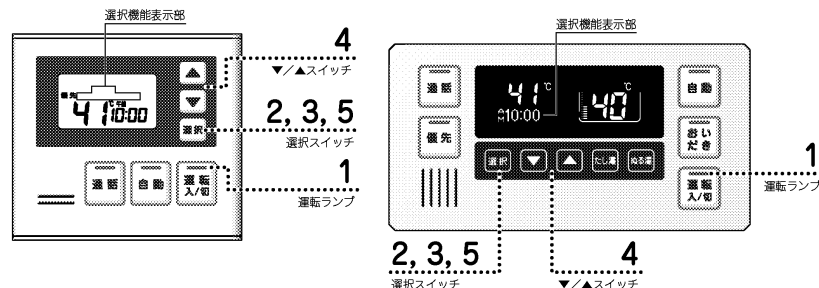

しくみ

インターホン機能が「入」のときは設定できません。
インターホン機能については…
P38「インターホン機能で会話を…」

1… 運転ランプ(黄緑)が点灯していることを確認する。

点灯していない場合は、運転スイッチを押してください。

2… 選択スイッチを押して、機能選択モードにする。

浴室リモコン：現在選ばれている機能が表示されます。
台所リモコン：現在選ばれている機能が点滅します。

3… 選択スイッチを続けて押して、「ふろ温度」を表示させる。

台所リモコンでは「ふろ温度」を点滅させます。



台所リモコン



浴室リモコン

4… ▼または▲スイッチを押して、ふろ温度を設定する。

▲スイッチを押す：(上がるメロディ)「ふろ温度を〇〇度に設定しました」

▼スイッチを押す：(下がるメロディ)「ふろ温度を〇〇度に設定しました」

5… 選択スイッチを押す。

操作が完了し、通常画面に戻ります。

情報

ふろ温度について

- お買い上げの際には、ふろ設定温度は42℃に設定してあります。
 - 設定できる温度は37℃～48℃の12段階です。
- ※温度はめやすです。

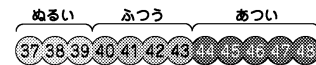

しくみ

▼または▲スイッチを押し続けると、45℃以下の設定では連続で表示が変わります。46℃以上に設定するときには▲スイッチを1回ずつ押ししてください。

一度設定したふろ設定温度は、変更するまで記憶しています。
自動運転や予約運転で湯はりをしている際にも、ふろ設定温度を変更することができます。
ふろ温度については…

下記「ふろ温度について」

しくみ

操作をしていない側のリモコンからは、ふろ設定温度が変更されても音声案内は流れません。

しくみ

選択スイッチを押さなくても、そのまま1分間経過すると、自動的に設定が完了します。

保温時間を変える

▶▶しくみ

インターホン機能が「入」のときは設定できません。

インターホン機能については…

☞ P38「インターホンで会話する」

自動運転や予約運転でお風呂沸かしをしたあとで、何時間保温(全自動タイプでは、温度と水位を保持、自動タイプでは温度を保持)するかを設定します。浴室リモコンで操作します。

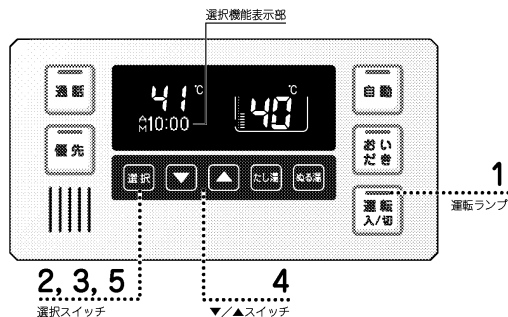

1… 運転ランプ(黄緑)が点灯していることを確認する。

点灯していない場合は、運転スイッチを押してください。

2… 選択スイッチを押して、機能選択モードにする。

現在選ばれている機能が表示されます。

3… 選択スイッチを続けて押して、「保温」を表示させる。

保温時間が表示されます。



4… ▼または▲スイッチを押して、保温時間を設定する。

▲スイッチを押す：数字が 4 → 6 → 8 → 0 → 1 → 2 → 4 の順に切り替わります。(単位は「時間」です)

▼スイッチを押す：上記とは逆順に切り替わります。

5… 選択スイッチを押す。

☞ 「設定しました」

操作が完了し、通常画面に戻ります。

情報

保温について

●お買い上げの際には、保温時間は4時間に設定してあります。

※自動運転や予約運転でお風呂を沸かした場合以外は、保温機能は働きません。

▶▶しくみ

一度設定した保温時間は、変更するまで記憶しています。

一部の機種では、▼スイッチでしか保温時間を変更できないものもあります。

▶▶しくみ

選択スイッチを押さなくても、そのまま1分間経過すると、自動的に設定が完了します。

お湯やシャワーを使う

浴室で使用する給湯やシャワーの温度は、台所や洗面所で使用のお湯の温度と同じです。どのリモコンでも操作できますが、浴室リモコンでの操作をおすすめします。

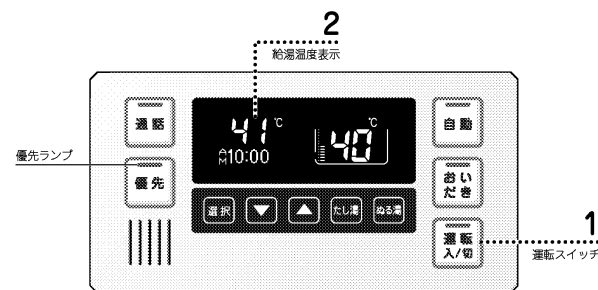

1… 運転スイッチを押して「入」にする。

運転ランプ(黄緑)が点灯します。

運転スイッチを押したリモコンには、優先表示(台所リモコン)または優先ランプ(オレンジ)(浴室リモコン)が点灯します。

浴室リモコンに優先権のない場合は、優先スイッチを押して、浴室リモコンを「優先」にしておいてください。

☞ P14「優先スイッチの使いかた」

☑ ヒント

シャワーを使用するときには特に、給湯温度に注意してください。シャワーには、39℃～43℃程度の給湯温度をおすすめします。

▶▶しくみ

給水温度が高い場合は、リモコンの温度表示よりもあついお湯が出ます。

▶▶しくみ

潜熱回収型の機器は排気の温度が比較的低いため、排気口から白い湯気が多く出ることがあります。これは水蒸気が小さな水滴となったもので、異常ではありません。

2… 給湯温度表示を確認する。

給湯温度を変えるときは…

☞ P12「給湯温度を変える」

3… 給湯栓やシャワー栓を開けてお湯を出す。

お湯を使用している際には、リモコンの表示画面に給湯燃焼表示が点灯します。

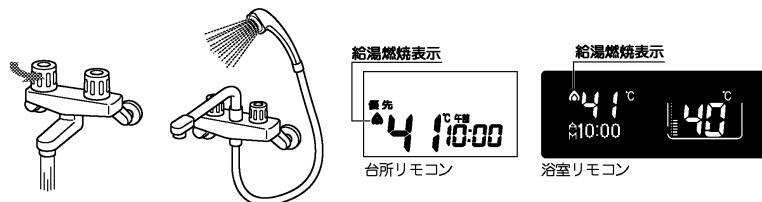

お湯やシャワーを使う(つづき)

しくみ

インターホン機能が「入」のときは設定できません。

インターホン機能については…

☐P38「インターホン機能」を参照してください。

しくみ

台所リモコンに優先権があった場合には、ゆらぎを「入」にして選択スイッチを押して通常画面に戻ると同時に優先権が浴室リモコンに移り、優先ランプ(オレンジ)が点灯します。

ゆらぎのシャワーを使っているときには、台所や洗面所の給湯栓からも湯温がゆらぎながら出てきます。

ヒント

給水温度が高い場合やシャワー流量が少ない場合、またサーモスタット式混合水栓などのシャワーでは湯温がゆらいでいるかどうか体感できない場合があります。

ヒント

サーモスタット式混合水栓の場合は、水を混ぜないようにするため、混合水栓の設定温度を最高にしてゆらぎのシャワーをお使いください。なお、やけど予防のため、ゆらぎのシャワー使用後は、必ずもとの設定に戻しておいてください。

情報

ゆらぎのシャワー

●リモコンで設定された給湯温度とそれより約10℃ぬるい温度間で、毎回違ったパターンで湯温がゆらぎながら出てきます。

●ゆらぎのシャワーを使うには…

① 運転ランプが点灯しているのを確認し、浴室リモコンの選択スイッチを押して、機能選択モードにします。さらに表示画面に「ゆらぎ」が点灯するまで選択スイッチを数回押します。

② ▼または▲スイッチを押して、「入」を表示させたあと、選択スイッチを押して設定を確定させます。通常画面に戻ると、ゆらぎ表示が点灯します。このとき、給湯設定温度が38℃以下だった場合には、39℃になり、45℃以下だった場合には、44℃に変更され、給湯温度表示も変わります。

③ ▼または▲スイッチを押して、シャワーの温度を決めます。設定できる温度は39℃～44℃の6段階です。

④ シャワー栓を開いて、ゆらぎのシャワーを使います。連続で15分間ゆらぎながら出てきます。15分過ぎるか、シャワー栓を開めると、ゆらぎ表示が消灯して、ゆらぎのシャワーも終了します。※給湯温度は、③で表示された温度のままになります。

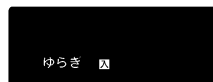

※台所リモコンにもゆらぎ表示が点灯します。

お湯を使うときはやけどに注意

- お湯を使用している本人以外(特に小さなお子さまなど)は給湯温度を変えないでください。
 - お湯を使うときは給湯温度表示を確認し、必ず手でお湯の温度を確認し、湯温が安定してから使用してください。
 - お湯を一度止めて再度使用するときは、一瞬熱いお湯が出る場合がありますので、出始めのお湯は体にかけないでください。
 - 給湯温度を変更するときや優先を切り替えるときは、他の人がお湯を使っていないことを確認してください。
 - 他の人がお湯を使っていると、そこのお湯の温度も変わるためやけどをすることがあります。
 - 優先を切り替えたときは、必ず給湯温度を確認してください。温度が変わることがあります。
- ☐P14「優先スイッチの使いかた」



高温注意



警告

ゆらぎのシャワーの注意

- 下記の方はゆらぎのシャワーを使用すると体調をくずすことがあります。
 - ・妊婦中の方
 - ・医者から入浴を禁じられている方
 - ・お酒を飲んだ後や深酒をされた方
 - ・高血圧の方
 - ・体力の弱っている方
 - ・体調の悪い方

お風呂をあつくる(おいだき)

浴室リモコンで操作します。

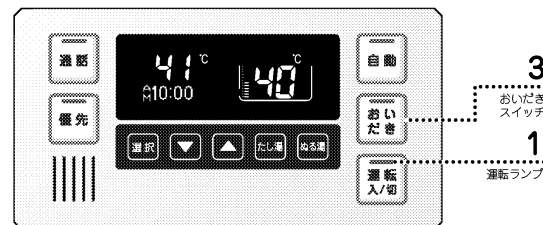

1… 運転ランプ(黄緑)が点灯していることを確認する。

点灯していない場合は、運転スイッチを押してください。

2… 浴槽に、循環アダプターの上までお湯(水)が入っていることを確認する。

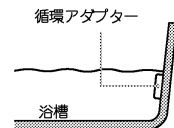

3… おいだきスイッチを押す。

☐P14「おいだきをします」

おいだきランプ(黄緑)が点灯し、おいだき運転を行います。

浴室リモコンの表示画面にはふろ・暖房燃焼表示とふろ運転表示が点灯します。

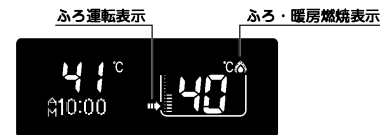

※台所リモコンにも、ふろ・暖房燃焼表示が点灯します。

おいだき運転を途中でやめるときには…

おいだきスイッチを押して、おいだきランプ(黄緑)を消灯させてください。

しくみ

おいだきスイッチを押すと、所定の時間(約5分間(機器により若干異なります))、おいだきします。所定の時間おいだきして、ふろ設定温度以上にならなかったときは、そのままふろ設定温度までおいだきします。

しくみ

おいだき中に、循環アダプターから泡がでることがあります。

しくみ

潜熱回収型の機器は排気の温度が比較的低いため、排気口から白い湯気が多く出ることがあります。これは水蒸気が小さな水滴となったもので、異常ではありません。

しくみ

おいだきスイッチを押して、お風呂沸かしをした場合(自動スイッチを一度も押さないで)、保温はしません。

お風呂をあつくる(おいだき) (つぎ)

情報

循環アダプターの上までお湯(水)が入っていないときに
おいだきスイッチを押すと…

(全自動タイプの場合)

- 浴槽に約6リットル湯はりしたあと、自動運転に切り替わります。このとき、おいだきランプ(黄緑)は消灯して、自動ランプ(赤)が点灯します。

(自動タイプの場合)

- 浴槽に約6リットル湯はりし、約10分間ポンプ運転をした後、リモコンに故障表示「632」が点滅して運転が停止します。

☞P55「故障かな?と思ったら」

※浴槽に6リットル湯はりして水位が循環アダプターの上まで達し、機器が「残り湯がある」と判断した場合はおいだき運転に入ります。

※故障表示「632」が点滅した場合は、運転スイッチを「切」にしてから再度「入」にし、排水栓が閉じていることを確認し、浴槽にお湯(水)を足してから、再度おいだきスイッチを押してください。

おいだき運転あれこれ

- 保温中でもおいだき運転ができます。おいだき運転終了後20～40分たつと、再びふろ設定温度での保温に戻ります。



警告

やけどに注意

- おいだきのときは循環アダプターからあつい湯が出ますので、手や身体を近づけないでください。



高温注意

しくみ

全自動タイプの場合で、自動ランプ(赤)が点灯した場合は、自動運転に移行し、自動運転と同じ動作(湯はり・沸き上げ・保温)をします。

☞P15「自動運転でお風呂を沸かす」

お風呂をぬるくする

浴室リモコンで操作します。

浴槽の残り湯の量に関係なくはたらかみます。

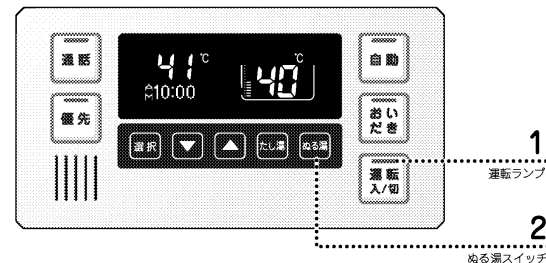

1… 運転ランプ(黄緑)が点灯していることを確認する。

点灯していない場合は、運転スイッチを押してください。

2… ぬる湯 スイッチを押す。

☞「水をたします」

ぬる湯表示とふろ運転表示が点灯し、循環アダプターより浴槽に約10リットル注水します。



ぬる湯表示

ふろ運転表示

しくみ

給湯やシャワーを使用中は、ぬる湯スイッチを押しても注水されません。給湯やシャワーの使用をやめた後に注水します。

ぬる湯運転中に給湯やシャワーを使用すると、ぬる湯運転は一時中断します。このとき給湯栓から水が出る場合があります。

保温中でもぬる湯運転ができます。ぬる湯運転後20～40分たつと、再びふろ設定温度での保温に戻ります。

ぬる湯運転をすると水位が上がります。浴槽の水位がもともと高い場合には、お湯があふれることがあります。

ぬる湯運転中は、循環アダプターから泡がでてくる場合があります。

ぬる湯運転を途中でやめるときには…

もう一度、ぬる湯スイッチを押してください。

お風呂のお湯をふやす

浴室リモコンで操作します。
浴槽の残り湯の量に関係なくはたります。

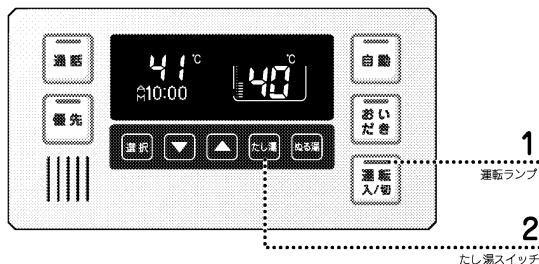

1… 運転ランプ(黄緑)が点灯していることを確認する。

点灯していない場合は、運転スイッチを押してください。

2… たし湯スイッチを押す。

「お湯をたします」
たし湯表示とふろ運転表示、給湯燃焼表示が点灯し、ふろ設定温度のお湯を循環アダプターより浴槽に約20リットル注湯します。



たし湯運転を途中でやめるときは…

もう一度、たし湯スイッチを押してください。

▶▶しくみ

給湯やシャワー使用中は、たし湯スイッチを押しても注湯されません。給湯やシャワーの使用をやめた後に注湯します。たし湯運転中に給湯やシャワーを使用すると、たし湯運転が一時中断する場合があります。このとき給湯栓からふろ設定温度のお湯が出ることがあります。保温中でもたし湯運転ができます。たし湯運転をすると水位が上がります。浴槽の水位がもともと高い場合には、お湯があふれることがあります。たし湯運転中は、循環アダプターから湯がでてくることがあります。設定水位が高いときは、たし湯運転中に入浴するとお湯があふれることがあります。

▶▶しくみ

潜熱回収型の機器は排気の温度が比較的低いため、排気口から白い湯気が多く出ることがあります。これは水蒸気が小さな水滴となったもので、異常ではありません。

セルフクリーン機能

▶ ヒント

セルフクリーン機能の「入」「切」を設定することができます。

▶ P33「セルフクリーン機能の設定」

全自動タイプでは自動運転や予約運転でお風呂を沸かした後に、お風呂のお湯を抜くと、ふろ配管内に残ったお湯が循環アダプターから自動的に排出されます(セルフクリーン機能)。次にお風呂を沸かすときに、配管内に残っていたお湯が新しいお湯に混ざることがなく、きれいなお湯で入浴できます。

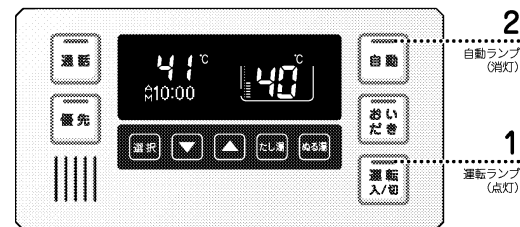

1… 運転ランプ(黄緑)が点灯していることを確認する。

点灯していない場合は、運転スイッチを押してください。

2… 自動ランプ(赤)が消灯していることを確認する。

消灯していない場合は、自動スイッチを押してください。

3… 浴槽の排水栓を抜く。

水位が循環アダプター上端より約5cm上の位置(浴槽や使用状況などにより若干異なります)まで下がったことをセンサーが感知すると、循環アダプターから約5リットルのふろ設定温度のお湯が出て配管内の残り湯を押し流します。セルフクリーン中は、リモコンの表示画面に自動運転の湯はり中と同じ表示が出ます。

▶▶情報

セルフクリーン機能

- ふろ設定温度によってはあついお湯が出ますので、やけどにご注意ください。
- 排水栓を抜かなくても、循環アダプターより水位が下がると機器がセルフクリーンを開始します。
- 次のようなときは、セルフクリーン機能がはたしません。
 - ・ もともと浴槽の水位が低い(循環アダプター上端から5cm以下)とき。
 - ・ 排水中に給湯やシャワーを使用したとき。
 - ・ 大型浴槽をご使用の場合や、配水管のゴミ詰りなどにより、排水時間が長いとき。
 - ・ 自動運転中、お風呂が沸き上がる前に自動運転を「切」にしたとき。
 - ・ 自動運転を「切」にした直後、まだポンプが回っている(約1分;循環アダプターからまだお湯が出ている)ときに、浴槽の排水栓を抜いたとき。

▶▶しくみ

排水栓を抜くときに、循環アダプターの上端より約5cm上の位置を上回る水位があれば「セルフクリーン機能」がはたります。



循環アダプターからお湯の排出が終了すると、自動的に停止します。

セルフクリーン機能の設定

▶▶しくみ

インターホン機能が「入」のときは設定できません。
インターホン機能については…
P36「インターホン機能で会話する」

浴室リモコンでセルフクリーン機能の「入」「切」を設定します。

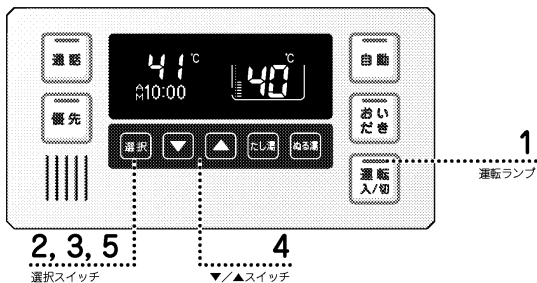

1… 運転ランプ(黄緑)が点灯していることを確認する。

点灯していない場合は、運転スイッチを押してください。

2… 選択スイッチを押して、機能選択モードにする。
現在選ばれている機能が表示されます。

3… 選択スイッチを続けて押して、「セルフクリーン」を表示させる。

4… ▼または▲スイッチを押して、「入」または「切」を表示させる。

お買い上げの際には、下図のようにセルフクリーン機能は「入」に設定されています。セルフクリーン機能を使用しない場合は、▼または▲を押して「切」を表示させてください。

セルフクリーン

5… 選択スイッチを押す。

「設定しました」

操作が完了し、通常画面に戻ります。

▶▶しくみ

選択スイッチを押さなくても、そのまま1分間経過すると、自動的に設定が完了します。

お風呂で音楽を聴く

台所リモコンの入力端子に、音楽プレーヤーなどの音声信号出力装置を接続すると、浴室リモコンで、音楽やその他の好きな音声プログラムを楽しむことができます。(BGM機能)
本書では、音楽プレーヤーで音楽を再生する場合を説明します。その他の出力装置を使用の場合もこれに準じて操作してください。

音楽プレーヤーを接続し、再生します

台所リモコンで準備します。

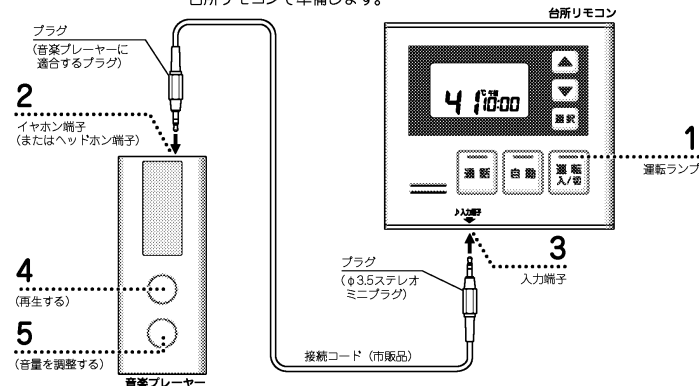

※ヒント

プラグは、奥まで確実にしっかりと差し込んでください。
接続コードに無理な力がかからないよう音楽プレーヤーを位置させてください。

接続コードについては…

P36「接続コードについて」

▶▶しくみ

浴室リモコンでは「ピーッピッ」というお知らせ音が鳴り、通話ランプがゆっくりした点滅を始めます。

台所リモコンにプラグを接続した状態で運転スイッチを押して「切」から「入」にしても、同様にお知らせ音が鳴ります。この場合、台所および浴室リモコンのお知らせ音は、運転を「入」にした約3秒後に鳴ります。
台所および浴室リモコンの通話ランプは、台所リモコンの入力端子からプラグを取り外すまで、ゆっくり点滅続けます。

▶▶しくみ

台所リモコンおよび浴室リモコンからは、音楽プレーヤーを操作することはできません。

1… 運転ランプ(黄緑)が点灯していることを確認する。

点灯していない場合は、運転スイッチを押してください。

2… 音楽プレーヤーのヘッドホン端子やイヤホン端子に、市販の接続コードのプラグを接続する。

3… 台所リモコンの入力端子に、接続コードの反対側のプラグ(ミニプラグ)を差し込む。

プラグを差し込んだ際、台所リモコンでは「ピッピッ」とお知らせ音が鳴り、通話ランプがゆっくりした点滅を始めます。

4… 音楽プレーヤーを「再生」にする。

音楽プレーヤーで「再生」を開始すると、浴室リモコンのスピーカーから再生された音楽などが聞こえ始めます。

5… 音楽プレーヤーの音量を調整する。

浴室リモコンで音量を調整することはできませんが、あらかじめ音楽プレーヤー側でもある程度の調整をしておくことをおすすめします。

音量調節の方法については…

P36「BGM音響の調節のしかた」

お風呂で音楽を聴く(つづき)

音楽の音量を調整します

浴室リモコンで操作します。

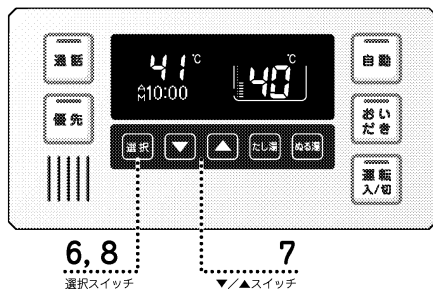

▶▶しくみ

「♪■」は、台所リモコンの入力端子にプラグが接続されているときのみ表示されます。

▶▶しくみ

音量を「消音」にしても、音楽プレーヤーは再生を続けます。音楽を再生中でも、インターホン機能が「入」のときはBGM音量の設定を変更することはできません。

▶▶しくみ

選択スイッチを押さなくても、そのまま1分間経過すると、自動的に通常画面に戻ります。

▶▶ヒント

プラグを抜くときは、プラグ自体を持って、まっすぐ下に引き抜くようにし、無理な力を加えないようにしてください。

6… 選択スイッチを押して、「♪■」を表示させる。

浴室リモコンは、機能選択モードになります。

7… ▼または▲スイッチを押して、BGM音量(音楽プレーヤーからの音楽の音量)を設定する。

▲スイッチを押す：音量が大きくなります。
▼スイッチを押す：音量が小さくなります。
音量は大(♪■)・中(♪■)・小(♪■)・消音(♪消音)の4段階です。



8… 選択スイッチを押す。

操作が完了し、通常画面に戻ります。

音楽の再生を終了させるには…

音楽プレーヤーを停止させます。

次の方法でも音楽は聞こえなくなります。

- 台所または浴室リモコンの運転スイッチを押して「切」にする。
 - 台所リモコンの入力端子からプラグを抜く。
- ※(a)、(b)どちらの場合でも、音楽プレーヤーは停止させておいてください。

▶▶情報

BGM音量(音楽プレーヤーからの音楽の音量)について

- 浴室リモコンのBGM音量の設定は、音楽の再生を終了し、また台所リモコンの入力端子からプラグを抜いても、記憶されます。
- ただし、BGM音量が「消音」の状態であらゆる台所リモコンの入力端子からプラグを抜き、3秒以上経過した後再度プラグを接続すると、BGM音量は「中」に変更されます。
- 停電後、電力が復帰するとBGM音量は「中」になります。
- 音楽プレーヤーの音量を大きくしすぎると、浴室リモコンのBGM音量を「小」に設定しても、音が割れることがあります。

BGM音量の調節のしかた

- お使いの音楽プレーヤーなどの出力装置の種類により、音の大きさに違いがあります。最初にお使いになるときは特に、入浴される前に音楽プレーヤーと浴室リモコンの両方で音量の調整をすることをおすすめします。
 - 音楽プレーヤーの音量を小さめにしてから再生を開始します。
 - 浴室リモコンのBGM音量の設定を「中」に設定し、浴室の扉を閉めた状態で、音を快適に聴くことができるかどうかを確認します。
 - 音が割れたり、大きすぎたり、また小さくて聞こえないなどの場合は、音楽プレーヤー側で音量を調整します。
- 音楽の種類や曲目により音量が異なることがありますので、同様に調節してください。

▶▶ヒント

音楽プレーヤーなどの出力装置の操作方法については、それらの取扱説明書を参照してください。

音楽プレーヤーは下記の出力のものを使用してください。

- 最大出力レベル：2V以下
- 出力インピーダンス：2.2kΩ以下

音楽プレーヤーについて

- ヘッドホン出力端子または、イヤホン出力端子のあるものをご準備ください。
- 音楽プレーヤーを台所リモコンの近くにフックなどで引っ掛ける場合、落下したりしないようご注意ください。また棚や床に置いたりする場合は、踏んだり落としたりしないようご注意ください。
- ガスレンジの近くや、また電子レンジの近くに設置するのは避けてください。

浴室リモコンの音質について

- モノラルでの再生になります。
- 音楽プレーヤーがステレオタイプでも、浴室リモコンから聴こえる音はモノラル(L+R)となります。

接続コードについて

- 台所リモコンの入力端子は「φ3.5ステレオミニジャック」です。台所リモコンの入力端子と音楽プレーヤーの出力端子の両方に適合する接続コードをご使用ください。
- 市販の接続コード(両端φ3.5ステレオミニプラグ)をご利用ください。音楽プレーヤーの出力端子の種類により、市販の接続コードがそのまま使用できないことがありますので、その場合には、別途市販のアダプターなどをご準備ください。
- 台所リモコンの入力端子に適合するプラグは、「φ3.5ステレオミニプラグ」です。ミニプラグ付き延長コードやアダプターを使用する際には、ステレオタイプのものを使用してください。
- マイク用など抵抗入りの延長コードは使用しないでください。

▶▶ヒント

お使いの音楽プレーヤーの種類に合わせて、接続コードやアダプターをご購入ください。

お風呂で音楽を聴く(つづき)

接続コードについて(つづき)

●音楽プレーヤーがステレオタイプの場合、接続コードにモノラルコードもしくはモノラルのアダプターなどを使用した場合は、浴室リモコンから聴こえる音はステレオのLチャンネルのみになります。

●音楽プレーヤーを接続した状態で「再生」していないとき、台所リモコンの入力端子に接続コードのみを接続しているときには、浴室リモコンからわずかに雑音が聞こえることがあります。
接続コードのみ接続しているときに、台所リモコンに接続していない側のプラグの電気接点に手で触れたりすると、浴室リモコンで大きな雑音があることがありますのでご注意ください。

※音楽プレーヤーと台所リモコン間の接続コードは、その長さが長いほど音質が低下する傾向があります。

BGM機能の仕様

音質	モノラル (L+R)
音量設定	「大」「中」「小」「消音」
スピーカー定格出力	0.2W
接続音楽プレーヤー	最大出力レベル：2V以下 出力インピーダンス：2.2kΩ以下

リモコンが発する「音声やメロディ」の音量とBGM音量について

浴室リモコンで音楽を聴いているときに「音声案内」「メロディ付き音声案内」「メロディのお知らせ音」が流れると…

- 「音声やメロディ」の音量は、その設定が「小」「中」の場合、一時的に「大」と同じ音量になります。
- BGM音量は、その設定が「中」「大」の場合、一時的に「小」と同じ音量になります。

リモコンが発する「音声やメロディ」については…

📖P48「音声について」

リモコンが発する「音声やメロディ」の音量の調節については…

📖P48「音声やメロディの大きさを認める」

※音楽プレーヤーの音量を大きくしすぎると、リモコンが発する「音声やメロディ」が聞き取りにくいことがあります。

通話ランプの点滅周期について

- BGM機能が「入」のときは、インターホン機能が「入」のときに比べて通話ランプはゆっくりと点滅します。

【BGM機能「入」のとき】

……通話ランプは約2秒周期で点滅(10秒間に約5回の割合で点灯)

【インターホン機能「入」のとき】

……通話ランプは約1秒周期で点滅(10秒間に約10回の割合で点灯)

インターホン機能で会話する

台所リモコンと浴室リモコンの間で通話できます。(インターホン機能) 運転スイッチの「入」「切」に関係なく通話ができます。

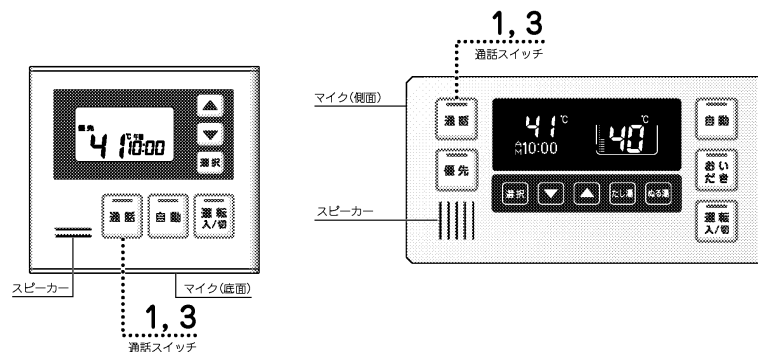

しくみ

運転スイッチが「入」「切」の、どちらでもインターホン機能を使うことができます。

浴室リモコンおよび台所リモコンのどちらの通話スイッチを押すことも、インターホン機能の「入」「切」ができます。
通話ができるのは、通話ランプが連続して「点灯」している側のリモコンです。
浴室リモコンと台所リモコンの両方から同時に話すことはできません。

ヒント

浴室リモコンからの通話中でも、台所リモコンの通話スイッチを押したまま(押し続ける)にすると、台所リモコンから通話できるようになります。
台所リモコンからの通話中でも、浴室リモコンの通話スイッチを一度押すと、浴室リモコンから通話できるようになります。

しくみ

台所リモコンおよび浴室リモコンの通話スイッチを最後に押してから約1分間通話スイッチを操作しないと、インターホン機能は自動的に「切」になります。

1… 通話スイッチを押す。

インターホン機能が「入」になります。
浴室および台所リモコンともに通話ランプ(黄)が点灯し、「ピーッピビビ」という呼び出し音が鳴ります。

2… リモコンに向かって話す。

浴室リモコンから話すとき

呼び出し音が鳴り終わってから、浴室リモコンに向かってゆっくり話すと、台所リモコンでその音声聞くことができます。このとき、浴室リモコンのどのスイッチも押さないでください。

台所リモコンから話すとき

呼び出し音が鳴り終わってから、台所リモコンの通話スイッチを押したまま、浴室リモコンに向かってゆっくり話すと、浴室リモコンでその音声聞くことができます。

3… 通話を終了するときは、通話スイッチを押す。

インターホン機能が「切」になります。
浴室および台所リモコンの通話ランプ(黄)が消灯します。

インターホン機能で会話する (つづき)

情報

「インターホン」のしくみ

●浴室リモコンでお話する場合

浴室リモコンの通話ランプが点灯しているときにお話できます。
浴室リモコンの通話ランプが点滅しているときには、一度浴室リモコンの通話スイッチを押すと通話ランプが点滅から点灯に変わって、浴室リモコンからお話できるようになります。
※浴室リモコンから話すときは、浴室リモコンの通話スイッチを押し続ける必要はありません。

●台所リモコンでお話する場合

台所リモコンの通話スイッチを押し続けている間(通話ランプが点灯)だけ、台所リモコンで話すことができます。
台所リモコンの通話スイッチを押すのをやめると、台所リモコンの通話ランプが点灯から点滅に変わって、浴室リモコンからお話できるようになります。

ヒント

インターホン機能が「切」の状態です。台所リモコンの通話スイッチを押したままにすると、インターホン機能が「入」になると同時に台所リモコンから通話できる状態になります。

しくみ

通話音量や通話の呼び出しの音量の大きさは変更できません。

しくみ

浴室リモコンで音楽を聴いているときでも、インターホン機能は通常どおり使用できます。

浴室リモコンで音楽を聴いているときにインターホン機能を「入」にすると…

浴室リモコンから通話可能な状態のときは、音楽は聞こえなくなります。

台所リモコンから通話しているときは、浴室リモコンでは音楽の音量が下がった状態で聞こえます。
台所リモコンから通話しているときは、BGM音量を「消音」にしても、かすかに音楽が聞こえます。

上手に通話していただくために

- 通話の際は浴室または台所の扉を開けてください。扉を開けた状態で通話すると、ハウリング(キーンという大きな音)が起こることがあります。
- 浴室でシャワーや浴室暖房機をお使いの際、また台所で換気扇などを回しているときなど、騒音によって相手の声が聞こえにくくなります。
- 通話の際は、リモコンから約50cm程度離れたところから話してください。言葉が途切れたり、声が小さいときは、リモコンに近付いて話してください。
- おふろの自動運転やおいだきなどのふろ運転中も通話できますが、通話ランプが点灯中または点滅中のリモコンでは、この間の音声(「おふろが沸きました」など)やメロディ・操作確認音が出なくなります。
- 通話中に運転スイッチなどを操作すると、スイッチを押した音が相手に聞こえることがあります。
- 通話スイッチのランプが点灯・点滅している間は、選択スイッチは操作を受け付けません。このため通話中は、時計合わせやふろ温度、ふろ水位(湯量)の設定、音声やメロディの音量などの変更はできません。
- ※台所リモコンの入力端子に接続コードのプラグが接続されているときは通話ランプが点滅しますが、選択スイッチは操作を受け付けます。
- 使用環境によっては、通話音声に雑音が混ざったり、通話音声が一時的に切れることがあります。これはリモコンの故障ではありません。

通話ランプの点滅周期について

- インターホン機能が「入」のときは、BGM機能が「入」のときに比べて通話ランプは速く点滅します。

【インターホン機能「入」のとき】

……通話ランプは約1秒周期で点滅(10秒間に約10回の割合で点灯)

【BGM機能「入」のとき】

……通話ランプは約2秒周期で点滅(10秒間に約5回の割合で点灯)

暖房する

温水暖房端末(浴室暖房乾燥機、パネルヒーター、床暖房リモコンなど)で操作します。

1 … 暖房する部屋の温水暖房端末の運転スイッチを「入」にします。

(温水暖房端末の取扱説明書もご覧ください)

暖房運転中は、浴室・台所リモコンの表示画面に、ふろ・暖房燃焼表示が点灯します。

ヒント

暖房の温度は、温水暖房端末側で調節してください。

しくみ

熱源機が、供給する温水の温度を制御するため、ふろ・暖房燃焼表示が点いたり消えたりすることがあります。

しくみ

潜熱回収型の機器は排気の温度が比較的低いため、排気口から白い湯気が多く出ることがあります。これは水蒸気が小さな水滴となったもので、異常ではありません。



台所リモコン

浴室リモコン

警告

低温やけどに注意

- 床暖房の上で高い温度に設定したまま、長時間、座ったり寝そべっていると低温やけどを起こすおそれがあります。特に次のような方が使用する場合は、周囲の方の気配りが必要です。
 - ①乳幼児・寝たきりのお年寄り・ご病人など、自分の意志で体を動かせない方
 - ②疲労の激しいとき
 - ③皮膚の弱い方
 - ④皮膚感覚の弱い方
 - ⑤お酒や睡眠薬を飲まれた方

注意

- 床暖房の上に電気カーペットを敷かないでください。床材の割れ、そり、隙間の原因となります。
- カーペット式床暖房の上に鋭利なものを落としたり、刺したりしないでください。温水パイプが破損し水漏れなどの原因となります。
- パネルヒーターの表面にさわらないでください。やけどのおそれがあります。特に、小さなお子様にはご注意ください。

浴室暖房する

▶▶しくみ

インターホン機能が「入」のときは設定できません。
インターホン機能については…
P36「インターホン機能で会話する」

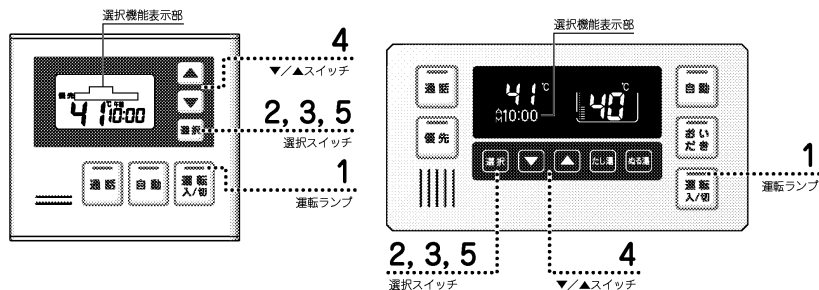

▶▶しくみ

台所リモコンでは、運転スイッチが「切」でも操作できます。

1… 運転ランプ(黄緑)が点灯していることを確認する。

点灯していない場合は、運転スイッチを押してください。
※台所リモコンでは、運転が「切」でも操作できます。

2… 選択スイッチを押して、機能選択モードにする。

浴室リモコン：現在選ばれている機能が表示されます。
台所リモコン：現在選ばれている機能が点滅します。

3… 選択スイッチを続けて押して、「暖房」を表示させる。

台所リモコンでは「予備暖房」を点滅させます。



台所リモコン



浴室リモコン

どちらのリモコンでも浴室暖房の「入」「切」が操作できます。
ご使用の浴室暖房乾燥機によっては操作できないものもあります。

▶▶しくみ

潜熱回収型の機器は排気の温度が比較的低いため、排気口から白い湯気が多く出ることがあります。
これは水蒸気が小さな水滴となったもので、異常ではありません。

4… ▼または▲スイッチを押して、「入」を表示させる。

リモコンの表示画面にふろ・暖房燃烧表示が点灯し、暖房運転を開始します。

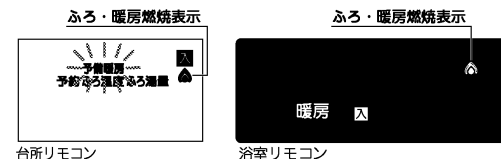

▶▶しくみ

選択スイッチを押さなくても、そのまま1分間経過すると、自動的に設定が完了します。

5… 選択スイッチを押す。

「設定しました」操作が完了し、通常画面に戻ります。
台所リモコンには予備暖房表示が点灯します。



▶▶しくみ

運転スイッチを「切」にしても、浴室暖房を停止させることはできません。

浴室暖房運転をやめるときは…

手順1・2・3の操作を行い、▼または▲スイッチを押して「切」を表示させます。

☑ヒント

冬期が一番ふろのときなど浴室が冷えている場合は、あらかじめ入浴前に暖房をしておくことで、入浴時に感じる肌寒さをやわらげることができます。
浴室暖房は、入浴される約30分前から行うことをお薦めします。
浴室の種類や大きさ、気温、湿度などの条件により浴室内が暖まる時間が異なります。暖房時間は浴室暖房乾燥機のリモコンで調節してください。

📖情報

浴室暖房の温度調節について

- このリモコンでは、浴室暖房乾燥機の暖房運転の「入」「切」のみ行うことができます。暖房温度の調節やその他の設定は、浴室暖房乾燥機のリモコンで行ってください。
- このリモコンで浴室暖房乾燥機の暖房運転を「入」にした場合、ワイヤレスタイプの浴室暖房乾燥機のリモコンには何も表示されず「切」のままになっています。暖房温度の調節などを行いたい場合は、浴室暖房乾燥機のリモコンの運転スイッチも「入」にしてから行ってください。

浴室暖房を自動運転と連動させる

▶▶しくみ

インターホン機能が「入」のときは設定できません。
インターホン機能については…
P38「インターホン機能で会話を」

自動運転でお風呂に湯はりをする際、浴室暖房乾燥機の暖房運転を開始（連動）することができます。ご使用の浴室暖房乾燥機によっては連動しないものもあります。

浴室リモコンで操作します。

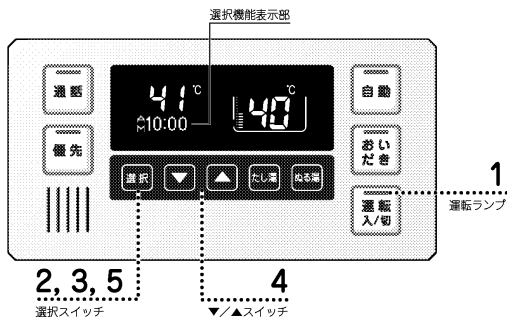

1… 運転ランプ(黄緑)が点灯していることを確認する。

点灯していない場合は、運転スイッチを押してください。

▶▶しくみ

運転スイッチを「切」にしても、連動「入」の設定は変更されません。
連動の設定を「切」にする場合は、手順「4」で▼または▲スイッチを押して「切」を表示させます。

2… 選択スイッチを押して、機能選択モードにする。

現在選ばれている機能が表示されます。

3… 選択スイッチを続けて押して、「連動」を表示させる。

4… ▼または▲スイッチを押して、「入」を表示させる。



5… 選択スイッチを押す。

「設定しました」
操作が完了し、通常画面に戻ります。
表示画面に連動表示が点灯します。

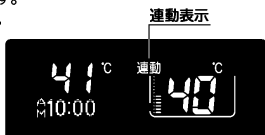

▶▶しくみ

選択スイッチを押さなくても、そのまま1分間経過すると、自動的に設定が完了します。

▶▶しくみ

自動運転終了時（自動ランプの消灯時）または、浴室暖房乾燥機のリモコンで設定された時間が経過すると、暖房運転は終了します。（ご使用の暖房端末により異なります）

浴室暖房乾燥機の暖房時間の設定方法については、浴室暖房乾燥機の取扱説明書をご覧ください。

自動運転でお湯はりをした場合、浴室暖房乾燥機も同時に運転を開始します。

浴室リモコンの表示画面に、連動表示に加えて、ふろ・暖房燃焼表示も点灯します。また、台所リモコンにはふろ・暖房燃焼表示とともに予備暖房表示も点灯します。

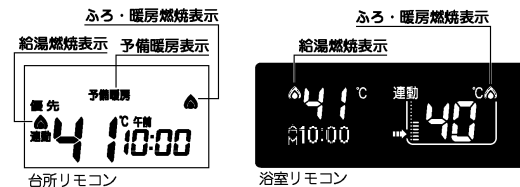

▶▶しくみ

自動運転と連動させて浴室暖房した場合は、浴室リモコンの運転スイッチを「切」にすると、浴室暖房が停止します。

浴室暖房運転をやめるときは…

41ページの手順1・2・3の操作を行い、▼または▲スイッチを押して「切」を表示させます。

暖房の運転音を下げる

▶▶しくみ

インターホン機能が「入」のときは設定できません。
インターホン機能については…
P38「インターホン機能で会話する」

▶▶しくみ

静音設定が「入」のときは、暖房能力を少し低下させ、熱源機の運転音を下げます。

静音運転すると、暖房開始時など最大能力近くで暖房運転しているときに運転音を下げて運転することができます。
台所リモコンで操作します。

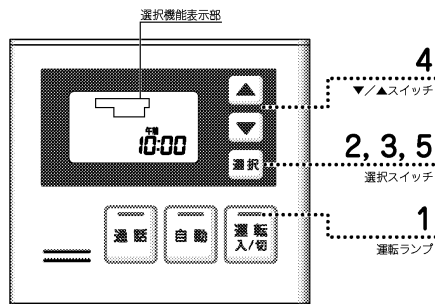

▶▶しくみ

運転スイッチが「入」の場合、静音の「入」「切」を操作することはできません。

▶▶しくみ

運転スイッチを「切」にしても、静音「入」の設定は変更されません。
静音の設定を「切」にする場合は、再度手順1・2・3の操作を行った後、▼または▲スイッチを押して、「切」を表示させます。

- 1… 運転ランプ(黄緑)が消灯していることを確認する。
点灯している場合は、運転スイッチを押して運転ランプを消灯させてください。
- 2… 選択スイッチを押して、機能選択モードにする。
現在選ばれている機能が点滅します。
- 3… 選択スイッチを続けて押して、「静音」を表示させる。
- 4… ▼または▲スイッチを押して、「入」を表示させる。

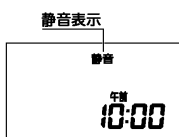

▶▶しくみ

静音設定が「入」のときには、暖房運転開始時などに、暖まり方が若干遅くなる場合があります。

- 5… 選択スイッチを押す。
「設定しました」操作が完了し、通常画面に戻ります。
表示画面に静音表示が点灯します。

音声やメロディの大きさを変える

▶▶しくみ

インターホン機能が「入」のときは設定できません。
インターホン機能については…
P38「インターホン機能で会話する」

リモコンから出る音声やメロディの大きさを変えることができます。
台所リモコン・浴室リモコンともそれぞれで操作してください。

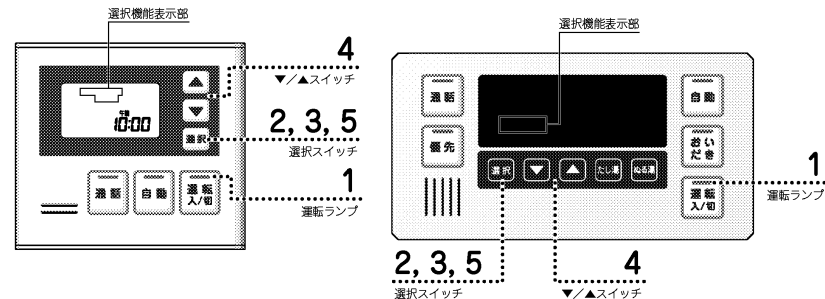

▶▶しくみ

運転スイッチが「入」の場合、音量の設定を変更することはできません。

- 1… 運転ランプ(黄緑)が消灯していることを確認する。
点灯している場合は、運転スイッチを押して運転ランプを消灯させてください。
- 2… 選択スイッチを押して、機能選択モードにする。
浴室リモコン：現在選ばれている機能が表示されます。
台所リモコン：現在選ばれている機能が点滅します。
- 3… 選択スイッチを続けて押して、「音量」を表示させる。
台所リモコンでは「音量」を点滅させます。
- 4… ▼または▲スイッチを押して、音量を変更する。

☑ ヒント

音量を小さくすると、お知らせ音が聞こえにくいことがありますのでご注意ください。

P47「音源について」

▶▶しくみ

音量を「-」音なしに設定すると、操作音(各スイッチを操作したときの「ピッ」という音)も消えます。



台所リモコン



浴室リモコン

リモコン表示の節電設定

▶▶しくみ

インターホン機能が「入」のときは設定できません。
インターホン機能については…
P38「インターホン機能で会話する」

浴室リモコンには、表示電力を節約する節電機能（セーブモード）が搭載されています。台所リモコンにはこの機能はありません。

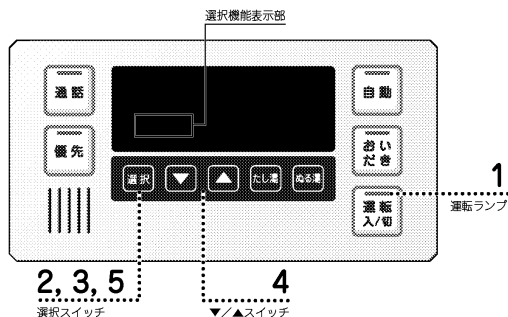

▶▶しくみ

運転スイッチが「入」の場合、節電設定（「セーブ」）の設定を変更することはできません。

1… 運転ランプ（黄緑）が消灯していることを確認する。

点灯している場合は、運転スイッチを押して運転ランプを消灯させてください。

2… 選択 スイッチを押して、機能選択モードにする。 現在選ばれている機能が表示されます。

3… 選択 スイッチを続けて押して、「セーブ」を表示させる。

4… ▼または ▲ スイッチを押して、「入」または「切」を表示させる。

お買い上げの際には、下図のようにセーブモードは「入」になっています。セーブモードを使用しない場合には、▼または▲を押して「切」を表示させてください。



5… 選択 スイッチを押す。

「設定しました」の表示が完了し、通常画面（運転スイッチ「切」の状態）に戻ります。



*画面が消灯します。

▶▶しくみ

選択スイッチを押さなくても、そのまま1分間経過すると、自動的に設定が完了します。

情報

リモコンの表示電力を節約するセーブモード「入」

▶▶しくみ

セーブモード「入」でも、こんなときは表示画面は消灯しません
・自動が「入」のときや給湯設定温度が60℃のとき（安全のため）

●リモコンの無駄な電力消費を防ぐため、給湯を使用してから約25分たつと画面表示が消えて、運転ランプ（黄緑）のみ点灯します。浴室リモコンに優先権のある場合は、浴室リモコンの優先ランプ（オレンジ）も点灯します。ただし、給湯栓を一度も開けていない状態では、表示画面は消灯しません。一度給湯を使用してください。機器を再使用したり、いずれかのスイッチを押すと、表示画面が点灯します。

※▼/▲スイッチ・運転スイッチを押すと、表示画面が消灯する前の状態に戻ります。

※▼/▲スイッチ、運転スイッチ以外のスイッチを押すと表示画面が再び点灯するとともに、押したスイッチの動作が開始します。

※表示画面が消灯しているときに熱源機が暖房のための燃焼を開始すると、表示画面にはふる・暖房燃焼表示のみが点灯します。

台所リモコンは…

●台所リモコンは、スイッチ無操作状態1分経過後にバックライトを暗くする機能を搭載しています。再度スイッチ操作をすると、バックライトはもとの明るさに戻ります。

機器を移設・浴槽を交換したとき

全自動タイプをお使いのお客様で増・改築などで浴槽を買い替えた場合や機器の設置場所を移動した場合は、新しい浴槽サイズなどを機器に記憶させる必要があります。下記の手順に従って記憶内容の消去および自動運転の試運転を行ってください。浴室リモコンで操作します。

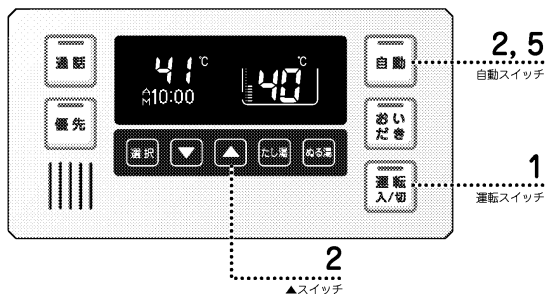

1 … 運転スイッチを押して「入」にする。

運転ランプ(黄緑)が点灯します。

2 … ▲スイッチを押しながら自動スイッチを1秒以上押し続ける。

浴槽サイズ(お湯の量と水位の関係)の記憶が消去されると、下図のように浴槽のマークが点滅します。

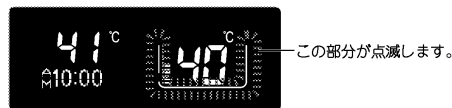

3 … 浴槽の残り湯をすべて排出する。

4 … 排水栓をしっかりと閉じる。

5 … 自動スイッチを押す(「入」にする)。

自動運転が始まります。

自動運転の動き(例)

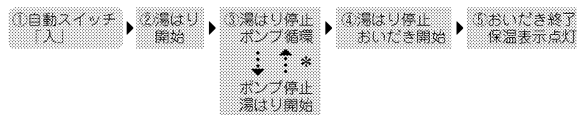

*循環アダプターより水位が高くなるまで繰り返す。

☑ ヒント

浴槽にお湯が残った状態で手順4以下の操作を行うと、その発湯はり時間が長くなったり、低い水位設定時に機器が作動しないなどの不具合が生じることがあります。

☑ ヒント

運転中に浴槽には、給湯栓からお湯を入れないでください。運転中何回か停止しますが異常ではありません。試運転終了まで20～30分がかかります。

☑ ヒント

試運転は最後まで確実に行ってください。途中で止めてしまうと、正しい浴槽サイズが記憶されません。

点検のポイントとお手入れ

安全にお使いいただくために、点検とお手入れは定期的に行ってください。機器などのお手入れは機器が冷めてから行ってください。

機器本体の点検およびお手入れについては、機器本体の取扱説明書の「点検のポイントとお手入れ」を参照してください。

◆◆ 日常のお手入れ

◆◆ 機器とリモコンのお手入れ

● 機器やリモコンの表面が汚れたときは、台所用中性洗剤(野菜・食器洗い用)を含ませた布で軽く拭き取ってください。台所用中性洗剤(野菜・食器洗い用)以外の洗剤やみがき粉・シンナー・ベンジン・エタノールやたわしなどの硬いものを使用しないでください。表面の光沢や印刷・文字などが消えたりキズがつきます。

台所リモコンは防水タイプではありません。浴室リモコンは防水タイプですが、むやみに水をかけないでください。故障の原因となります。

☞ P4「お手入れの際の注意」

故障かな？と思ったら

修理を依頼される前に次のことを確認してください。
機器本体については、本体取扱説明書の「故障かな？と思ったら」を参照してください。

◆◆ リモコンについて

■ 運転ランプが点灯しない

- 熱源機の電源プラグがコンセントに差し込まれていませんか？

(□P9)

- 停電していませんか？
- 一度、分電盤の専用スイッチを「切」にしてから再度「入」にするか、電源プラグをコンセントから抜いて再び差し込んでから、再度操作してください。

■ リモコンの時刻表示が「-:--」になっている

- 停電後、再通電すると表示画面の時刻が「-:--」になります。再度設定をしておいてください。

(□P10)

■ 停電または電源プラグを抜いた後、給湯温度が変わってしまう

- 停電または電源プラグを抜いた後、再通電すると給湯設定温度がお買い上げ時の設定に変わる場合がありますので設定しなおしてください。

■ 通話していないのに、通話ランプが点滅している

- 台所リモコンに音楽プレーヤーを接続している間は、通話ランプがゆっくり点滅し続けます。(□P34)

■ 通話スイッチを押すと、ハウリング（キーンという音）を起す

- 台所リモコンと浴室リモコンの距離が近い場合にハウリングを起すことがあります。浴室の扉を開けてから、通話してみてください。(□P39)

■ 浴室リモコンから音楽が聴こえない

- 運転スイッチは「入」になっていますか？
- 音楽プレーヤーが台所リモコンに接続されていますか？(□P34)
- 音楽プレーヤーは再生状態になっていますか？(□P34)
- 音楽プレーヤーの音量が「消音」または音量レベルが小さくなっていませんか？(□P34)
- 浴室リモコンでのBGM音量の設定を「消音」にしていますか？(□P35)
- 通話スイッチを押して、通話状態ではないですか？(□P39)

■ 浴室リモコンでBGM音量を「小」にしても音が大きすぎる、または音が割れる

- 音楽プレーヤーの音量レベルを大きくしていませんか？(□P36)

■ 浴室リモコンでBGMの音量を変えても、漏り完了の音楽などの音量の大きさが変わらない 浴室リモコンで音声案内やお知らせ音、メロディの音の大きさを変えても、音楽プレーヤーからの音(BGM音量)の大きさが変わらない

- BGM音量の大きさと、音声案内やお知らせ音、メロディの大きさは、それぞれ別に設定します。BGM音量の変えかたについては…(□P35)
- 音声案内やお知らせ音、メロディの音量の変えかたについては…(□P46)

■ ステレオの音楽を再生しているはずなのに、浴室リモコンから聴こえる音楽はモノラルのようだ

- 浴室リモコンのスピーカーは1つで、モノラル(L+R)での再生になります。(□P36)

■ ステレオの音楽を再生しているはずなのに、浴室リモコンから聴こえる音はLチャンネルだけのようだ

- 音楽プレーヤーと台所リモコンを接続するコードやアダプターにモノラルタイプのもを使用していないませんか？接続コード類の一つでもモノラルタイプのコードやアダプター、プラグを使用していると、Rチャンネルの音が遮断されます。(□P36)

■ リモコンの画面表示がいつの間にか消えている(浴室リモコンのみ)

- セーブモードが「入」になっている場合、機器を使用してから約25分たつと画面表示が消えます。お湯を使用するか、いずれかのスイッチを押すとリモコンの画面表示が点灯します。(□P49)

■ スイッチを押してもそのスイッチの動作をしない

- 節電機能(セーブモード)がはたらいて、リモコンの画面表示が消えているときに▼/▲スイッチ・運転スイッチを押すと、表示画面が消灯する前の状態に戻ります。再度スイッチを押すと、そのスイッチの動作をします。(□P49)

※運転スイッチの「入」・「切」は、運転ランプ(黄緑)の点灯・消灯で確認してください。

■ 故障表示が点滅する

- 「032」が点滅している場合は排水栓の閉じ忘れが考えられます。排水栓を閉じてから再度自動運転を行ってください。

- 「632」が点滅している場合は、排水栓の閉じ忘れや浴槽内の湯量の不足が考えられます。排水栓を閉じ、浴槽に十分にお湯(水)を張ってから、再度おいただき運転を行ってください。

- 運転スイッチを「切」にし、約3秒後、もう一度「入」にしてください。それでも点滅するときは故障ですので、お買い上げの販売店またはもよりの大阪ガスへご連絡ください。

(□P55)

故障かな?と思ったら(つづき)

◆◆◆ 故障表示が現れたら…

機器が故障すると表示画面の時刻表示部に下図のような故障表示が点滅します。

▶▶▶ しらみ

故障表示の点滅と一緒に、運転ランプ(黄緑)も点滅します。



台所リモコン



浴室リモコン

002	113	173	321	433	612	720	920
032	120	190	322	502	613	721	921
100	121	252	323	520	632	722	930
101	122	290	331	521	643	723	931
102	123	291	350	523	651	900	990
103	130	310	380	543	661	901	991
110	140	312	392	610	662	902	992
111	161	313	432	611	710	903	993
112	163						

◆◆◆ 故障表示が現れた際の再確認のお願い

次の操作をしてください。

- ① ガス栓と給水元栓が十分開けてあるかを確認してください。

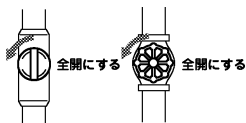

- ② お湯を使っている場所では、給湯栓を閉じます。

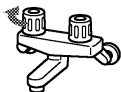

- ③ リモコンの運転スイッチを「切」にし、再び「入」にしてください。



- ④ この取扱説明書の各項目をご確認の上、再び使用してみてください。
故障表示のうち、032・043・161・632が点滅した場合は、次の項目「◆◆◆故障表示が032・043・161・632の場合」を参照の上、再度使用してみてください。

◆◆◆ 故障表示が032・161・632の場合

◆再度使用するには、下記の点に注意してください。

故障表示	原因	処置
032	排水栓をしないで、自動運転をした。 断水していた。	断水していないが確認し、浴槽の排水栓を閉じてから自動運転をしてください。
161	給湯中にお湯の温度が設定温度よりも上がりすぎたため。	給湯栓を開いて流量を多くして、お湯を出してみてください。
632	おいただき運転時に、浴槽のお湯(水)が足りなかった。(全自動タイプで浴室リモコンのおいただきスイッチを押したとき以外)	浴槽の排水栓を閉じ、浴槽の水位が、循環アダプター上端から5cm以上高くなるようにお湯(水)を張ってから、おいただきしてください。
	おいただき運転時に、浴槽の排水栓が抜けていた。 循環アダプターのフィルター詰まりなど。	浴槽の排水栓を閉じ、浴槽の水位が、循環アダプター上端から5cm以上高くなるようにお湯(水)を張ってから、おいただきしてください。 循環アダプターのフィルターを掃除し、正しく取り付けの上で、おいただきをしてください。

◆◆◆ 再使用しても、故障表示が点滅する場合は…

機器本体の故障が考えられます。お買い上げの販売店またはもよりの大阪ガスに修理を依頼してください。その際は、表示されている故障表示もお知らせください。

故障表示101・102・103が点滅しているときは、お湯を使うことはできませんが、給排気異常により十分な給湯能力が出ない状態です。
潜熱回収型の機器の場合、故障表示920・921が点滅しているときも、しばらくはお湯を使うことができますが、いずれ機器が使用できなくなります。
屋内設置型の機器は安全性を高めるためCOセンサー(一酸化炭素濃度検出装置)が内蔵されており、このセンサーの耐用期限が近づいてくると380が点滅し始めます。COセンサーが排気中に一酸化炭素を検出し、130が表示されると機器は使用できなくなります。これらの表示に気が付いたらすぐにお買い上げの販売店またはもよりの大阪ガスへご連絡ください。

※リモコンの故障などの場合は、表示画面が点灯しなくなりますが、お湯を使うことはできるようになっています。ただしこの場合、高い温度(約50℃または約45℃)のお湯が出ますので、使用には十分ご注意ください。

アフターサービスについて

アフターサービスはご購入の販売店またはもよりの大阪ガスにお申し付けください。

◆◆ サービスを依頼される時

- まずP53～の「故障かな?と思ったら」をご確認ください。確認のうえそれでも不具合がある、あるいはご不明な場合は、ご自分で修理なさらないで、必ずガス栓、給水元栓を開め、電源プラグを抜いて(分電盤の専用ブレーカーを「切」に)してから、ご購入の販売店またはもよりの大阪ガスにご連絡ください。
- アフターサービスをお申し付けのときは、次のことをお知らせください。

- 1 製品名・ガスの種類 (銘板表示のもの…機器本体の取扱説明書「安全のための注意」参照)
- 2 品名 (銘板表示のもの…機器本体の取扱説明書「安全のための注意」参照)
- 3 現象 (リモコン表示部の状態または故障表示番号などできるだけ詳しく)
- 4 お名前・ご住所・電話番号
- 5 訪問希望日・時

◆◆ 保証について

- アフターサービス・保証については機器本体に準じます。
- 機器本体の保証書は、機器本体の取扱説明書にあります。必ず「販売店・ご購入日」などの記入をお確かめになり、保証内容をよくお読みの後、大切に保管してください。
- 当社は保証書に記載してあるように、機器の販売後、機器に故障がある場合、一定期間の一定条件のもとに、無料修理に必ず応ずることを約束いたします。(詳細は保証書をご覧ください)
- 保証期間経過後の故障修理については、修理により製品の機能が維持できる場合は、ご希望により有料で修理致します。
- 保証書を紛失されますと保証期間内であっても修理費をいただく場合がありますので大切に保管してください。
- 凍結による故障の場合は保証期間内であっても有料となりますのでご注意ください。
- 自然災害や、動物・植物の活動に起因する不具合は、保証期間内でも有償修理となりますのでご承知おきください。

用語集

あ

おいただき

浴槽に張ってあるお湯を循環アダプターから機器本体内に取り入れ、機器本体の中で加熱し、再度浴槽に戻すことで浴槽のお湯をあつくしていくこと。

音楽プレーヤー (おんがくプレーヤー)

ヘッドホン端子やイヤホン端子を持つ、音声再生装置を指します。携帯音楽プレーヤーやCDプレーヤー、MDプレーヤーなどのデジタルオーディオ機器、ラジオカセットプレーヤーやレコードプレーヤーなどのアナログオーディオ機器、テレビやDVDプレーヤーなどのAV機器を指します。一部、携帯電話にも使用できるものがあります。

温水暖房端末 (おんすいだんぼうたんまつ)

給湯暖房用熱源機から供給される温水で暖房などをする機器すべてとそのリモコンを指します。

温水暖房端末には、浴室暖房機、浴室暖房乾燥機、温水エアコン、パネルヒーター、ファンコンベクター、床暖房とそのリモコンなどがあります。

か

給湯温度 (きゅうとうおんど)

機器から供給するお湯の温度。

給湯栓 (きゅうとうせん)

給湯配管先の水栓、およびその水栓のお湯の出し・止め・湯量調節をするハンドル(つまみ)の両方を指します。

給湯配管 (きゅうとうはいかん)

浴室や台所、洗面所などの水栓に、機器本体の給湯接続口より配管することでお湯を供給すること。またはその配管を指します。

混合水栓 (こんごうすいせん)

機器本体で作られるお湯と水を混ぜることでお湯の温度を調節できる水栓。2バルブ式、シングルレバー式、サーモスタット式があります。



ハンドルを回して、お湯と水の割合を調節します。 お湯と水の割合を、自動的に調節します。

さ

シャワー栓 (しゃわーせん)

給湯配管先の水栓の、シャワーの出し・止め・湯量調節をするハンドル(つまみ)を指します。

自動湯はり (じどうゆはり)

機器が自動運転で設定量の湯を湯はりし、設定温度に沸かすことを指します。

循環アダプター (じゅんかんあだぶたー)

型式名にRFSが付かない機種をご使用の場合に、浴槽の側面に取り付けられています。自動運転で湯ほりをする際には、ここから浴槽に注湯されます。

潜熱回収型 (せんねつかいしゅうがた)

本書では、燃焼排ガス中の水蒸気が水になるときに発生する熱(潜熱)も利用(回収)するための装置を持つ機器を潜熱回収型の機器と呼びます。



- 138-R005型リモコンセット
- 138-R006型インターホンリモコンセット
- 138-R009型浴室リモコン
- 138-R003型増設リモコン

主な機能紹介



各部のなまえとはたらき



安全上のご注意



お使いになる前の準備



給湯を使う



お風呂を入れる



お風呂に入って操作する



インターホンの使いかた



便利な使いかた



お風呂から出たあとに



暖房を使う



知っておいてください



ご愛用の皆様へ

このたびはリモコンセットをお買い上げいただきましてありがとうございます。

- ご使用前に、この取扱説明書を必ずお読みいただき正しくお使いください。
- ご使用の熱源機本体の取扱説明書も併せてご覧ください。
- 取扱説明書は、いつでも使用できるよう大切に保管し、使用方法が分からなくなったときにお読みください。
- この製品は国内専用です。



主な機能紹介

お使いになる前の準備

■ 初めてお使いのとき ■ ... 13

初めて使うときは、次の準備が必要です。

- ① 給水元栓を全開にする
- ② 給湯栓を開け、水が出ることを確認する
- ③ 電源プラグをコンセントに差し込む
- ④ ガス栓を全開にする



■ 時計を合わせる ■ ... 14

現在時刻を合わせます。
(現在時刻を合わせないと予約運転ができません)

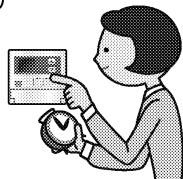

お風呂を入れる

■ 自動運転で入れる ■ ... 18



スイッチ、ポンで湯はりができ、湯はりが終わると音楽と音声でお知らせします。

■ 温度を調節する ■ ... 25



お好みに合わせて、お風呂の温度を設定して湯はりができます。

■ 湯量(水位)を調節する ■ ... 21,23



お好みに合わせて、お風呂の湯量(水位)を設定して湯はりができます。

■ 保温時間を変更する ■ ... 26



お風呂を保温する時間を変更できます。

給湯を使う

■ 給湯温度を調節する ■ ... 15

シャワー・台所・洗面所などの給湯温度を調節します。

■ 優先スイッチの使いかた ■ ... 17

給湯温度が調節できるリモコンを切り替えます。



お風呂に入って操作する

■ お風呂をあつくする ■



おいだき運転を行い、お風呂をあつくします。

■ お風呂をぬるくする ■ ... 28

浴槽に約10リットル注水して、お風呂をぬるくします。



■ お湯をふやす ■



設定温度のお湯を約20リットルふやします。

■ 浴室から人を呼びたいとき(138-R005型のみ) ■ ... 30

■ インターホンの使いかた(138-R006型のみ) ■ ... 31

お風呂から出たあとに

■ セルフクリーン機能 ■ ... 22

お風呂のお湯を抜くと配管内に残ったお湯を自動的に排出します。

※全自動タイプのみ

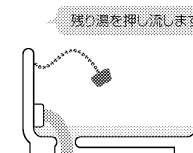

主な機能紹介

便利な使いかた

- リモコン表示を節電する「セーブモード」 ■ ●●● 3
- 好きな時間にお風呂を入れる「予約運転」 ■ ●●● 35
- リフレッシュにも効果がある「ゆらぎのシャワーを使う」 ■ ●●● 37
- 音声やメロディーの大きさ(音量)を変更する ■ ●●● 39
- 増設リモコンの操作音を消す ■ ●●● 41

暖房を使う (下記のページは給湯暖房機をお使いの場合のみお読みください。)

- 暖房の使いかた ■ ●●● 43

※下記の記載については、熱源機本体の取扱説明書の該当ページも併せてご参照ください。

記 載	本体取扱説明書の項目名
安全・快適にご使用いただくためにぜひお読みいただきたい内容	「安全上のご注意」
お客様がご使用の熱源機本体の各部の名称	「各部のなまえとはたらき」
凍結予防の方法	「冬期の凍結による破損防止について」
熱源機本体の点検やお手入れの方法	「点検・お手入れのしかた」
熱源機本体の症状別の対処法	「故障かな?と思ったら」
仕様表・能力表	「主な仕様・能力表」
アフターサービスや保証、熱源機の修理・移設に関する内容	「アフターサービスについて」

詳細もくじ

●主な機能紹介	1	■インターホンの使いかた	31
●各部のなまえとはたらき	5	浴室から台所へお話する	31
浴室リモコン(スイッチ)	5	台所から浴室へお話する	32
浴室リモコン(表示画面)	8	●便利な使いかた	33
台所リモコン(スイッチ)	9	リモコン表示を節電する(セーブモード)	33
増設リモコン(スイッチ)	10	好きな時間にお風呂を入れる(予約運転)	35
台所・増設リモコン(表示画面)	10	ゆらぎのシャワーを使う	37
●安全上のご注意	11	音声やメロディーの大きさ(音量)を変更する	39
●お使いになる前の準備	13	増設リモコンの操作音を消す	41
初めてお使いのとき	13	●お風呂から出たあとに	42
時計を合わせる	14	セルフクリーン機能	42
●給湯を使う	15	★暖房を使う	43
給湯温度を調節する	15	暖房の使いかた	43
優先スイッチの使いかた	17	●知っておいてください	44
●お風呂を入れる	18	故障かな?と思ったら	44
自動運転でお風呂を入れる	18	機器移設の再設定	45
お風呂の湯量(水位)を調節する(全自動タイプ)	21	アフターサービスについて	46
お風呂の湯量(水位)を調節する(自動湯はりタイプ)	23		
お風呂の温度を調節する	25		
お風呂の保温時間を変更する	26		
●お風呂に入って操作する	27		
お風呂をあつくする(おいだき)	27		
お風呂をぬるくする	28		
お風呂のお湯をふやす	29		
浴室から人を呼びたいとき	30		

※「■インターホンの使いかた」は138-R006型インターホンリモコン特有の機能です。他のリモコンセットをお使いの場合は、この頁は関係ありません。

※「★暖房を使う」は給湯暖房機(熱源機本体の品名が135-で始まるもの)をお使いの場合のみお読みください。ふろ給湯器(熱源機本体の品名が131-で始まるもの)をお使いの場合は、この頁は関係ありません。

各部のなまえとはたらき

浴室リモコン(スイッチ) (138-R005型の浴室リモコン)

- 浴室に設置されているリモコンです。各スイッチを操作すると「ピッ」という操作確認音や音声でお知らせします。また、呼び出しスイッチを押すと台所リモコン・増設リモコンのブザーが鳴り、台所などにいる人を呼び出すことができます。
- 表示画面の説明については8ページをご覧ください。

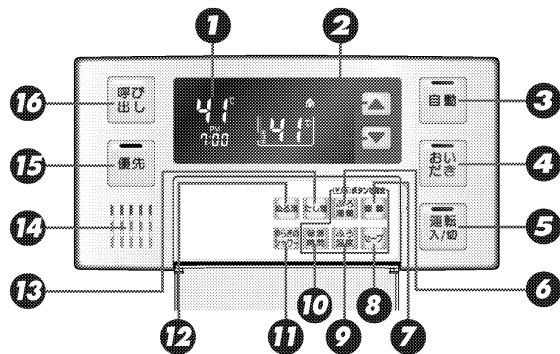

- 表示画面**
お湯の温度や運転状態・時刻などを表示します。
- 給湯温度スイッチ**
給湯温度を変えるときに押します。
また、その他の設定を変えるときにも使います。
- 自動スイッチ/ランプ(赤)**
お風呂に湯はりをするときを押します。
(18ページ参照)
- おいだきスイッチ/ランプ(黄緑)**
お風呂のおいだきをするときに押します。
(27ページ参照)
- 運転スイッチ/ランプ(黄緑)**
お湯を使うときやお風呂に湯はりをするときは「入」(表示画面・運転ランプ点灯)にします。
- ふる湯量スイッチ**
お風呂への湯はり量を変えるときに押します。
(21・23ページ参照)
- 音量スイッチ**
音声やメロディーの大きさ(音量)を変えるときに押します。(39ページ参照)
- セーブスイッチ**
画面表示の節電設定を行うときに押します。
(33ページ参照)
- ふる温度スイッチ**
お風呂の温度を変えるときに押します。
(25ページ参照)
- 保温時間スイッチ**
お風呂の保温時間を変えるときに押します。
(26ページ参照)
- ゆらぎのシャワースイッチ**
ゆらぎのシャワーを使うときに押します。
(37ページ参照)
- ぬる湯スイッチ**
お風呂のお湯をぬるくしたいときに押します。
(28ページ参照)
- たし湯スイッチ**
お風呂のお湯をふやしたいときに押します。
(29ページ参照)
- スピーカー**
ここから音声が出ます。
- 優先スイッチ/ランプ(オレンジ)**
給湯温度の優先権を切り替えるときに押します。
(17ページ参照)
- 呼び出しスイッチ**
押すと台所リモコン・増設リモコンのブザーが鳴ります。(このスイッチにランプはありません)
(30ページ参照)

おまけ

- スピーカーの穴に水滴が入ると、音声が悪くなります。スピーカー部には水がかからないようにご注意ください。
- スイッチの操作はゆっくり確実に行ってください。早く操作すると作動しない場合がありますので、必ず「ピッ」という操作確認音を確認してください。

浴室リモコン(スイッチ) (138-R009型浴室単独設置リモコン)

- 浴室に設置されているリモコンです。各スイッチを操作すると「ピッ」という操作確認音や音声でお知らせします。
- 表示画面の説明については8ページをご覧ください。

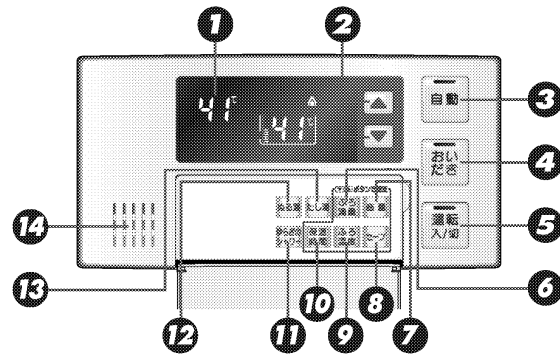

- 表示画面**
お湯の温度や運転状態などを表示します。
- 給湯温度スイッチ**
給湯温度を変えるときに押します。
また、その他の設定を変えるときにも使います。
- 自動スイッチ/ランプ(赤)**
お風呂に湯はりをするときを押します。
(18ページ参照)
- おいだきスイッチ/ランプ(黄緑)**
お風呂のおいだきをするときに押します。
(27ページ参照)
- 運転スイッチ/ランプ(黄緑)**
お湯を使うときやお風呂に湯はりをするときは「入」(表示画面・運転ランプ点灯)にします。
- ふる湯量スイッチ**
お風呂への湯はり量を変えるときに押します。
(21・23ページ参照)
- 音量スイッチ**
音声やメロディーの大きさ(音量)を変えるときに押します。(39ページ参照)
- セーブスイッチ**
画面表示の節電設定を行うときに押します。
(33ページ参照)
- ふる温度スイッチ**
お風呂の温度を変えるときに押します。
(25ページ参照)
- 保温時間スイッチ**
お風呂の保温時間を変えるときに押します。
(26ページ参照)
- ゆらぎのシャワースイッチ**
ゆらぎのシャワーを使うときに押します。
(37ページ参照)
- ぬる湯スイッチ**
お風呂のお湯をぬるくしたいときに押します。
(28ページ参照)
- たし湯スイッチ**
お風呂のお湯をふやしたいときに押します。
(29ページ参照)
- スピーカー**
ここから音声が出ます。

おまけ

- スピーカーの穴に水滴が入ると、音声が悪くなります。スピーカー部には水がかからないようにご注意ください。
- スイッチの操作はゆっくり確実に行ってください。早く操作すると作動しない場合がありますので、必ず「ピッ」という操作確認音を確認してください。

各部のなまえとはたらき

浴室リモコン(スイッチ) (138-R006型の浴室リモコン)

- 浴室に設置されているリモコンです。各スイッチを操作すると「ビッ」という操作確認音や音声でお知らせします。

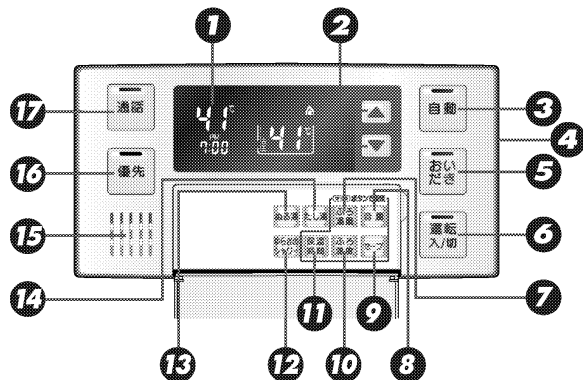

- 表示画面**
お湯の温度や運転状態・時刻などを表示します。
- 給湯温度スイッチ**
給湯温度を変えるときに押します。
また、その他の設定を変えるときにも使います。
- 自動スイッチ/ランプ(赤)**
お風呂に湯はりをするときに押します。
(18ページ参照)
- マイク(側面)**
通話するときに使います。マイクは内蔵されているため、外からは見えません。
- おいだきスイッチ/ランプ(黄緑)**
お風呂のおいだきをするときに押します。
(27ページ参照)
- 運転スイッチ/ランプ(黄緑)**
お湯を使うときやお風呂に湯はりをするときは「入」(表示画面・運転ランプ点灯)にします。
- ふる湯量スイッチ**
お風呂への湯はり量を変えるときに使います。
(21・23ページ参照)
- 音量スイッチ**
音声やメロディーの大きさ(音量)を変えるときに使います。(39ページ参照)
- セーブスイッチ**
画面表示の節電設定を行うときに使います。
(33ページ参照)
- ふる温度スイッチ**
お風呂の温度を変えるときに使います。
(25ページ参照)
- 保温時間スイッチ**
お風呂の保温時間を変えるときに使います。
(26ページ参照)
- ゆらぎのシャワースイッチ**
ゆらぎのシャワーを使うときに押します。
(37ページ参照)
- ぬる湯スイッチ**
お風呂のお湯をぬるくしたいときに押します。
(28ページ参照)
- たし湯スイッチ**
お風呂のお湯をふやしたいときに押します。
(29ページ参照)
- スピーカー**
ここから音が出ます。
- 優先スイッチ/ランプ(オレンジ)**
給湯温度の優先権を切り替えるときに押します。
(17ページ参照)
- 通話スイッチ/ランプ(黄)**
台所リモコンと通話するときに使います。
(31ページ参照)

- スピーカーの穴に水滴が入ると、音声が聴こえにくくなります。スピーカー部には水がかからないようご注意ください。
- スイッチの操作はゆっくり確実に行ってください。早く操作すると作動しない場合がありますので、必ず「ビッ」という操作確認音を確かめてください。

浴室リモコン(表示画面)

- スイッチを操作した場合は、表示画面の各動作表示の点灯を確認してください。点灯しない場合は、もう一度操作してください。
- 表示画面は説明のためのもので、実際の運転状態を示すものではありません。
- 138-R009型浴室単独設置リモコンは、時刻表示が出ません。

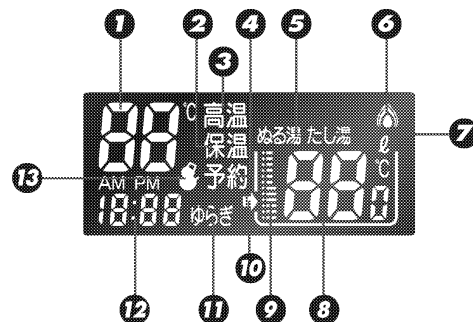

- 給湯温度表示(単位℃を含む)**
給湯温度のめやすを表示します。
- 保温表示**
お風呂のお湯を保温中に表示します。
- 高温表示(赤)**
給湯温度が60℃に設定されているとき点灯します。
- 予約表示**
お風呂の予約をしたときに表示します。
- ぬる湯表示**
ぬる湯運転中に点灯します。
- 燃焼表示(赤)**
機器が燃焼しているときに点灯します。
- たし湯表示**
たし湯運転中に点灯します。
- ふる温度表示(単位℃を含む)**
お風呂の温度のめやすを表示します。
- ふる湯量表示**
湯量設定時はふる温度表示が湯量(水位)表示に変わります。
- 水位表示**
お風呂への湯はり量のめやすを表示します。
実際の浴槽での水位とは一致しません。
- ふる運転表示**
自動・おいだき・たし湯・ぬる湯運転中およびふるの凍結予防運転中に点灯します。
- ゆらぎ表示**
この表示が点灯中はゆらぎのシャワーが使用できます。
- 時刻表示**
※138-R009型は時刻表示が出ません。
現在時刻を表示します。
故障表示
機器や使用方法に不具合があったときに点滅します。(44ページ参照)
- 凍結予防表示**
機器が自動的に凍結予防運転を行っているときに点灯します。

各部のなまえとはたらき

台所リモコン(スイッチ) (138-R005・R006型の台所リモコン)

- 台所に設置されているリモコンです。各スイッチを操作すると「ピッ」という操作確認音や音声でお知らせします。
- 138-R005型の台所リモコンには、マイクと通話スイッチがありません。

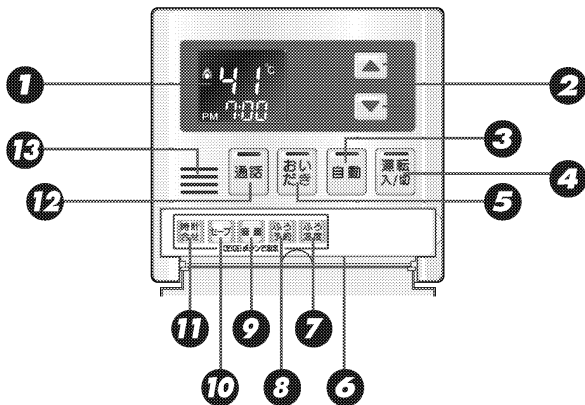

- 表示画面**
お湯の温度や運転状態・時刻などを表示します。
- 給湯温度スイッチ**
給湯温度を変えるときに押します。
また、その他の設定を変えるときにも使います。
- 自動スイッチ/ランプ(赤)**
おふろに湯はりをするときに押します。
(18ページ参照)
- 運転スイッチ/ランプ(黄緑)**
お湯を使うときやおふろに湯はりをするときは「入」(表示画面点灯)にします。
- おいだきスイッチ/ランプ(黄緑)**
おふろのおいだきをするときに押します。
(27ページ参照)
- マイク(底面)**
※138-R005型にはありません。
通話するときに使います。
- ふる温度スイッチ**
おふろの温度を変えるときに使います。
(25ページ参照)
- ふる予約スイッチ**
おふろの予約をするときに使います。
(35ページ参照)
- 音量スイッチ**
音声やメロディーの大きさ(音量)を変えるときに使います。
(39ページ参照)
- セーブスイッチ**
画面表示の節電設定を行うときに使います。
(33ページ参照)
- 時計合せスイッチ**
リモコンの時計を合わせるときに使います。
(14ページ参照)
- 通話スイッチ/ランプ(黄)**
※138-R005型にはありません。
浴室リモコンと通話するときに使います。
(31ページ参照)
- スピーカー**
ここから音が出ます。

おまけ

- スピーカーの穴に水滴が入ると、音声がかえにくくなります。スピーカー部には水がかからないようにご注意ください。
- スイッチの操作はゆっくり確実に行ってください。早く操作すると作動しない場合がありますので、必ず「ピッ」という操作確認音を確認してください。

増設リモコン(スイッチ) 138-R003

- 洗面所などにこのリモコンを取り付ければ、手もとで給湯温度を変えることができます。

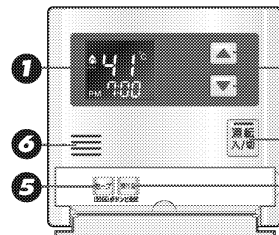

- 表示画面**
お湯の温度や運転状態・時刻などを表示します。
- 給湯温度スイッチ**
給湯温度を変えるときに押します。
また、その他の設定を変えるときにも使います。
- 運転スイッチ/ランプ(黄緑)**
お湯を使うときは「入」(表示画面・運転ランプ点灯)にします。
- 操作音スイッチ**
操作音を消すときに使います。
(41ページ参照)
- セーブスイッチ**
画面表示の節電設定を行うときに使います。
(33ページ参照)
- スピーカー**
ここから音が出ます。

おまけ

- スピーカーの穴に水滴が入ると、音が聴こえにくくなります。スピーカー部には水がかからないようにご注意ください。
- スイッチの操作はゆっくり確実に行ってください。早く操作すると作動しない場合がありますので、必ず「ピッ」という操作確認音を確認してください。

台所・増設リモコン(表示画面)

- スイッチを操作した場合は、表示画面の各動作表示の点灯を確認してください。点灯しない場合は、もう一度操作してください。
- 表示画面は説明のためのもので、実際の運転状態を示すものではありません。





- 優先表示(オレンジ)**
この表示が点灯中は給湯温度が変更されます。
- 凍結予防表示**
機器が自動的に凍結予防運転を行っているときに点灯します。
- 高温表示(赤)**
給湯温度が60℃に設定されているときに点灯します。
- 保温表示**
おふろのお湯を保温中に点灯します。
- ふる表示(オレンジ)**
※138-R003はふる表示ができません。
おふろの温度を表示しているときに点灯します。
- 予約表示**
おふろの予約をしたときに点灯します。
- 時刻表示**
現在時刻や予約時刻を表示します。
故障表示
機器や使用方法に不具合があったときに点滅します。
(44ページ参照)
- 給湯・ふる温度表示(単位℃を含む)**
給湯温度のめやすを表示します。
ふる温度設定時はふる設定温度を表示します。
- 燃焼表示(赤)**
機器が燃焼しているときに点灯します。

安全上のご注意

この機器を安全に使用していただくために、下記のことを必ずお守りください。これらの注意事項は安全に関する重要な内容です。表示と意味は下記の通りです。

内容の区分

表示	 危険	 警告	 注意
意味	この表示を無視して、誤った取扱いをすると、人が死亡、重傷を負う危険、または火災の危険が差し迫って生じることが想定される内容を示しています。	この表示を無視して、誤った取扱いをすると、人が死亡、重傷を負う可能性、または火災の可能性が想定される内容を示しています。	この表示を無視して、誤った取扱いをすると、人が傷害を負う可能性や物的損害のみの発生が想定される内容を示しています。

上記に述べる傷害、物的損害とはそれぞれ次のようなものをいいます。

傷害： 治療に入院や長期の通院を要さない、けが・やけど(高温・低温)・感電などをさします。
物的損害： 家屋・家財および家畜・ペットにかかわる拡大損害をさします。

絵表示の意味

 一般的な危険 警告 注意	 火災注意	 一般的な禁止
 触れるな	 ぬれ手禁止	 分解禁止
 必ず行う	 電源プラグを コンセントから抜け	 必ずアース線を 接続せよ

お願い

リモコンの取り扱いについて

- 浴室リモコンは防水タイプですが故意に水をかけないでください。マイクやスピーカーの穴に水膜がはり、マイクの感度が落ちたり、スピーカーの音が聞こえにくくなります。また、台所リモコンは防水タイプではありませんので水をかけないようにしてください。故障の原因となります。
- お子様がいたらしないよう注意してください。思わぬ事故や故障の原因になります。
- 炊飯器、電気ポットなどの蒸気や温風をあてないようにしてください。故障の原因となります。
- リモコンは分解したり乱暴に扱わないでください。故障の原因となります。
- スピーカーに耳を近づけて使用しないでください。大きな音が出ることがあり、聴覚障害などを引き起こす恐れがあります。



リモコンの設置場所について

- 室温が55℃を超えるサウナなどへは取り付けないでください。(5~55℃の範囲で使用してください) 故障の原因となります。
- 138-R006型は、浴室リモコンと台所リモコンの設置場所が近い場合、ハウリング(キーンなどの大きな音がする現象)を起こすことがあります。そのような場合は施工店に連絡して、リモコンの設置場所や向きを変更してください。

リモコンからテレビやラジオを遠ざけてください

- テレビやラジオはリモコンおよびリモコン線から1m以上離してください。画像や音声乱れることがあります。

お手入れの際の注意

- けがには十分ご注意ください。
- リモコンのお手入れの際には、台所用中性洗剤(食器・野菜洗い用)以外の洗剤やみがき粉・シンナー・ベンジン・エタノールやたわしなどの硬いものを使用しないでください。表面の光沢や印刷・文字などが消えたりキズがつきます。

別売部品について

- 138-R006型をご使用の場合、他のインターホンリモコンや、リモコン通信線を利用した機器などの別売部品と接続できない場合があります。他の別売部品をお求めの際は、事前にインターホンリモコンとの接続の可否をご確認ください。

初めてお使いのとき

1 給水元栓を全開にする。

給水元栓は機器の下部にあります。

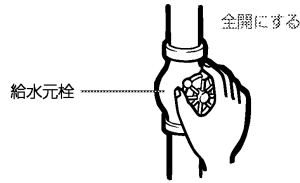

2 給湯栓を開け、水が出ることを確認してから閉める。

給湯栓はお湯の使用場所にあります。

すべての給湯栓について確認してください。

※サーモ付やワンレバーの混合水栓の場合は、設定を最高温度の位置にした状態で確認してください。

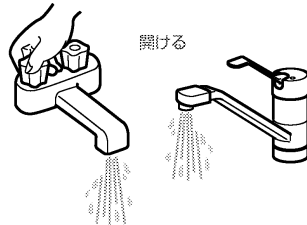

注意 サーマ付やワンレバーの混合水栓の場合は、再使用時の設定温度にご注意ください。

3 電源プラグをコンセントに差し込む。

コンセントは機器付近の壁などにあります。

分電盤の専用スイッチを「入」にしてください。

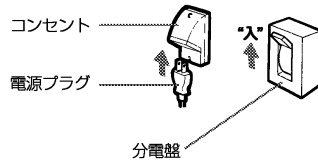

注意 ぬれた手で電源プラグをさわらないでください。感電の恐れがあります。

4 ガス栓を全開にする。

ガス栓は機器の下部にあります。

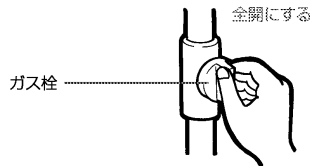

時計を合わせる

●台所リモコンで設定します。

※以下の説明は138-R006型のイラストで行いますが、他のリモコンでの操作も同様です。

お知らせ

・現在時刻を合わせないと予約運転ができません。

●時刻が設定されていない状態で、**時刻** を「入」にしたときは表示画面の時刻表示に「**AM** ---」が点灯します。

●138-R006型で、インターホン(通話スイッチ)使用中は設定できません。

台所リモコン

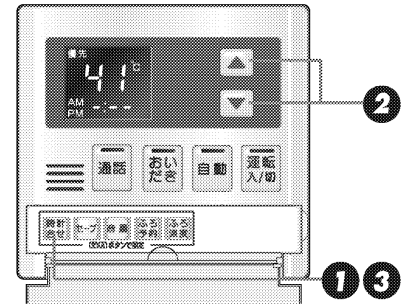

●**時刻** が「切」または「入」のどちらの状態でも時計合わせができます。

1 台所リモコンのフタを開け、

時計合せ を押す。

●表示画面に時刻表示に「**AM** 0:00」が点滅します。

2 ▼ または ▲ を押して、現在の時刻に合わせる。

▲ を押し続ける：10分単位で進みます。

▼ を押し続ける：10分単位で戻ります。

現在の時刻に近付いたら、1回ずつ押して1分ごと設定します。

3 **時計合せ** を押す。

●「設定しました」とお知らせして、設定が完了します。

●**時刻** を押した瞬間に秒は0秒になります。時報などに合わせて押し、より正確な時刻になります。

●時刻合わせが完了すると、すべてのリモコンに現在時刻が表示されます。

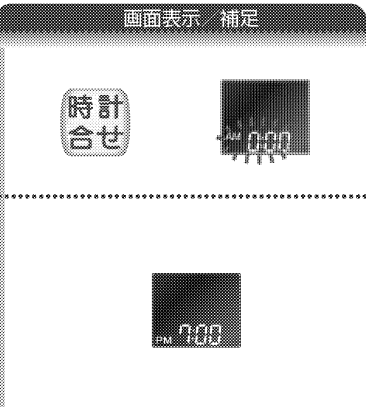

※**時刻** を押さなくても、運転スイッチを「切」にした後そのまま1分経過すると、自動的に設定が完了します。

※運転スイッチを「切」にすると、時計表示は消灯します。

おまけ

・午前(AM)と午後(PM)を間違えないようにご注意ください。

・電源プラグが抜けた場合や停電後には --- の表示になります。再度時刻を合わせてください。

給湯温度を調節する

●どのリモコンでも操作できます。

台所・増設リモコン

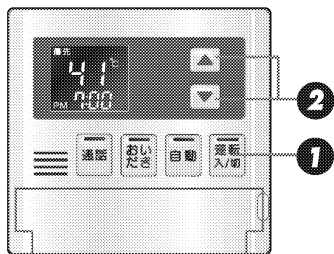

浴室リモコン

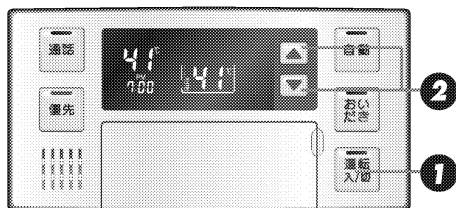

1 **運転入/切** を「入」にし、優先表示または優先ランプが点灯していることを確認する。

※点灯しないときは17ページをご覧ください。
※138-R009型には優先ランプがありませんので、表示画面が点灯していることを確認してください。

2 **▼** または **▲** を押して、給湯温度を設定する。

- **▲** を押すと、温度が上がるメロディーと共に「給湯温度を〇〇℃に設定しました」とお知らせします。
- **▼** を押すと、温度が下がるメロディーと共に「給湯温度を〇〇℃に設定しました」とお知らせします。
- **▼** または **▲** を押し続けると、45℃以下の設定では連続で表示が変わりますが、46℃以上にしたいときはスイッチを1回ずつ押してください。
- 増設リモコンはピッと操作音が鳴るだけで、メロディーや音声はありません。
- ※サーモスタート式水栓をご使用の場合、水栓によってはハンドルの設定よりぬるいお湯が出る場合があります。このような場合は、リモコンの設定温度をご希望の温度(ハンドルの温度)より5~10℃高めにしてください。
詳しくは水栓の取扱説明書をご覧ください。

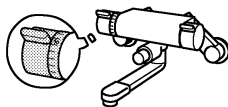

サーモスタート式水栓の例

画面表示 / 補足



- ※調節できる温度は35~60℃の15段階(ふる給湯器の場合は37~60℃の14段階)です。
1回スイッチを押すごとに1段階ずつ変わります。上図は60℃に設定した場合ですが、実際の温度は季節や配管の長さによって異なります。およそのめやすとお考えください。
- ※低い給湯温度に設定した場合、給水温度の高い条件下では設定温度よりも熱いお湯が出ることもありますが異常ではありません。
- ※給湯設定温度を60℃にセットすると「あついお湯が出ます」「給湯温度を60℃に設定しました」とお知らせし、表示画面に「高温」を表示して注意を促します。
- ※優先権のあるリモコンでのみ設定できます。(17ページ参照)

- 給湯栓を開くとお湯が出ます。
- ※お湯を使っている間は、表示画面に右下図のような燃焼表示が出ます。
- ※湯量を絞りすぎる(毎分約2リットル以下にする)とバーナの火が消えます。

お知らせ

- お買い上げの際には、お湯の温度を42℃に設定してあります。
- 給水圧が高い場合は、リモコンの給湯温度表示よりも熱いお湯が出る場合があります。
- お風呂へ湯はり中は、リモコンの表示とは異なる温度のお湯が出る場合があります。
- リモコンの運転スイッチ「入」「切」や給湯栓の開閉時または給湯使用後しばらくすると、モーターが動く音が出ますが、これは再使用時の点火をより早くし、お湯の温度を早く安定させるために機器が作動している音で異常ではありません。

※高効率タイプの機器は熱効率が高いため、排気口から白い湯気が出る場合がありますが、これは水蒸気であり、機器の故障ではありません。

警告

- 高温でお湯を使用していた直後は、配管中に高温のお湯が残っていますので、次にシャワーを使用する際は十分に湯温を確認してから行ってください。
- お風呂(特にシャワー)の使用中は絶対にリモコンの運転スイッチを「切」にしないでください。お湯が急に水になります。
- やけど防止のため、お風呂(特にシャワー)の使用中は絶対に使用場所以外のリモコンで湯温の変更はしないでください。シャワーの温度もこのリモコンの給湯温度スイッチで決まります。

※リモコンの運転スイッチが「切」の状態でも水を使用する場合、混合水栓は必ず「水」の位置で使用してください。「湯」の位置で水を流すと、機器内が結露して点火不良や故障の原因になります。

給湯を使う 優先スイッチの使いかた

138-R009型をお使いの場合は、この頁は関係ありません。

浴室以外の場所の給湯栓からも浴室と同じ温度のお湯を供給します。

(1つの機器に接続されているすべてのリモコンで、常に同一の給湯温度を表示します)

お湯を使用中に他の人が給湯温度を変えると、お湯の温度が変わり、やけどをすることがあります。このような事故を防止するため、どちらか一方の権利のあるリモコンでしか温度を変えられないようになっており、この給湯温度を変更することができる権利を「優先権（優先）」と言います。(リモコンを2台以上設置の場合)

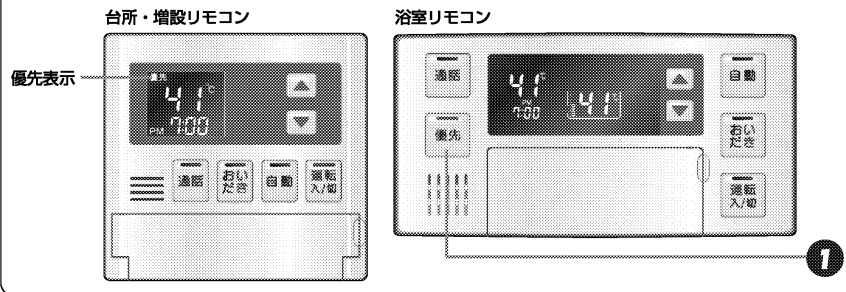

1 浴室リモコンの「優先」を押す。

- 音声で「給湯温度が変更できます」とお知らせし、**[優先]**のランプ(オレンジ)が点灯し、給湯温度を変更できる優先権を持つことができます。
- **[優先]**を1回押すごとに、優先権が以下のように交互に切り替わります。
「浴室リモコン」 ↔ 「台所・増設リモコン」

● 優先権の表示

浴室リモコンが優先：

[優先] ランプ(オレンジ)が点灯します。

台所・増設リモコンが優先：

表示画面に「優先」が点灯します。

- 台所リモコンで給湯温度の変更ができないときは、**[優先]**をいったん「切」にし、再度「入」にして、表示画面に「優先」の表示を点灯させます。

⚠ 警告

- やけど防止のため、お風呂(特にシャワー)の使用中は優先権を切り替えないでください。

画面表示 補足

浴室リモコン



台所・増設リモコン



優先表示

- 台所・増設リモコンと浴室リモコンは、それぞれが優先権を持っていたときに設定した給湯温度を記憶しています。優先権が切り替わると、優先権を持つリモコンの記憶していた温度が給湯温度になります。
- 優先権を持っていないリモコンで、**[優先]**または**[優先]**を押して、給湯温度を変更しようとする、「給湯温度は変更できません」とお知らせします。(増設リモコンは音声なし)
- 運転「切」の状態から、「入」にしたときは、**[優先]**が押された側のリモコンが優先権を持ちます。
- 給湯温度の変更以外は、どちらのリモコンでも優先権に関係なく設定・使用ができます。

お風呂を入れる 自動運転でお風呂を入れる

- 浴室リモコンまたは台所リモコンで操作します。(増設リモコンにはこの機能がありません)

台所リモコン

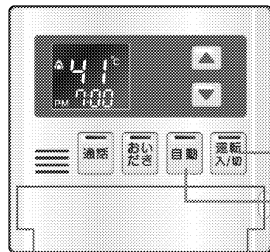

浴室リモコン

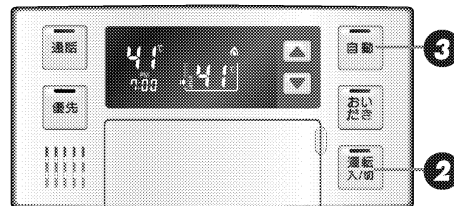

1 浴槽に排水栓とフタをする。

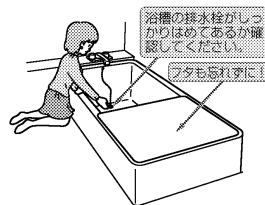

2 運転入/切のランプ(黄緑)が点灯していることを確認する。

- 点灯していない場合は、**[優先]**を押します。

お知らせ

- お風呂の湯はり量や温度・保温時間の調節方法は、21～28ページをご覧ください。
- 自動運転中やおひだし中には循環アダプターから湯が出てくる場合があります。

画面表示 補足

運転入/切

●全自動タイプと自動湯はりタイプの相違

※ご使用の機器が、全自動タイプか自動湯はりタイプかは、熱源機本体の取扱説明書でご確認ください。

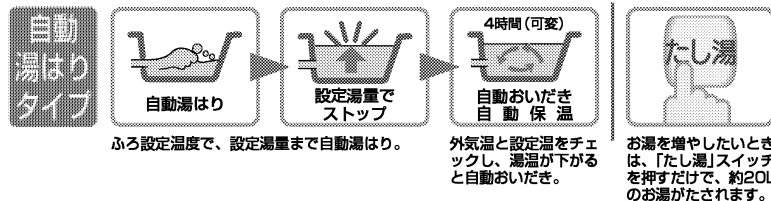
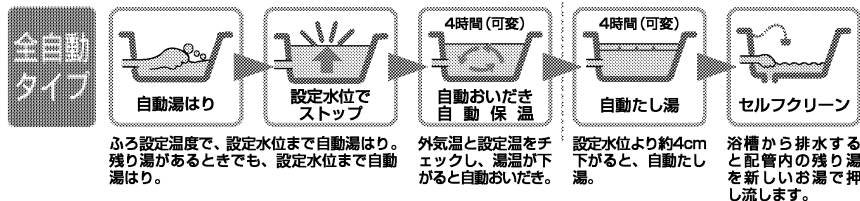

3 自動を押す。

- 「お湯をします」とお知らせして のランプ(赤)が点灯し、湯はりを始めます。また、湯はり完了の約5分前にはブザーが鳴り、「残りおよそ5分でお風呂に入れます」とお知らせします。

- 湯はりが終わるとメロディーが鳴り、「お風呂が沸きました」とお知らせします。また、表示画面には右図のような保温の表示が出ます。

- 途中で止めたいときは、再度 を押してランプ(赤)を消灯させてください。

画面表示 / 補足

自動

台所リモコン 浴室リモコン

(注) 残り湯があるとき、または、ふる設定湯量(水位)が少ない(5分以内に湯はりが完了する)ときに自動運転をした場合は、完了5分前のお知らせはしません。

台所リモコン 浴室リモコン

- 保温の表示が出ている間は、約30分(気温によって時間が変化します)ごとにお湯の温度をチェックして温度が下がっていれば自動的におだしし、全自動タイプはお湯が減ると自動的にたし湯します。この保温時間は26ページのお風呂の保温時間を変更する方法で決めます。
- 保温時間が終了すると保温の表示が消え、自動スイッチランプ(赤)も消えます。保温を途中で止めたいときは、自動スイッチを押してランプ(赤)を消灯させてください。
- 保温の表示が出ている間にぬるく感じたときは、おだしスイッチ(27ページ参照)を押すか、ふる設定温度を上げてください(25ページ参照)。
- 増設リモコンは完了5分前のお知らせがありません。
- 増設リモコンは湯はりが終わるとブザーが鳴ります。(メロディーや音声によるお知らせはありません)

お知らせ

- 夏期など給水温度が高い場合は、設定湯量(水位)まで水はり後おだし運転を行うことがあります。また、冬期など気温の低い場合では、ふる設定温度まで沸き上げるのに時間がかかることがあります。
- 上記のような場合は「残りおよそ5分でお風呂に入れます」とお知らせしてから5分以上たっても湯はりが完了しないことがあります。(機器の異常ではありません)
- お風呂の湯はりに中に給湯(シャワー)を使用した場合、給水温や給水圧などの条件によっては、給湯機からお湯が少ししか出ないことやまったく出ないこともあります。(機器の異常ではありません)。給湯機やシャワーからお湯が出た場合は、湯はりは一時中断されます。このとき給湯機やシャワーからは、ふる設定温度のお湯が出ることもあります。

残り湯がある場合の注意

〈自動湯はりタイプの場合〉

- 前日の残り湯を湯がし過ぎる場合、自動スイッチを使うと湯量が入り、お湯があふれることがあります。残り湯の量が十分にあるときの湯がし過ぎは、おだしスイッチ(27ページ参照)をお使いください。

〈自動湯はりタイプの場合〉

- 残り湯で標準アダプターがかかっている場合、水位が多少はらつきます。
 - 特に残り湯の温度がふる温度設定に近いときは、約6リットルだけ湯はりし、設定した量になりません。

〈自動湯はりタイプの場合〉

- 残り湯で標準アダプターがかかっていない場合、残り湯が「なし」と判断して自動運転を行い残り湯の分だけ水位が高くなるため、お湯があふれる場合があります。

注意

- 湯はりに給湯機から浴槽にお湯(水)を入れたり入浴したりすると、お湯があふれることがあります。自動運転の湯はり中は、他の給湯機から浴槽にお湯(水)を入れないでください。
- 浴槽の残り湯を排水するときは、自動スイッチランプ(赤)が消灯していることを確認してから行ってください。
- 自動スイッチの「入」「切」を何度も繰り返さないでください。お湯があふれることがあります。
- 保温中にお湯をもっとふやしたい場合は、たし湯スイッチ(29ページ参照)を押してください。約20リットルのふる設定温度のお湯をたします。

※高効率タイプの機器は熱効率が高いため、排気口から白い湯気が出るがありますが、これは水蒸気であり、機器の故障ではありません。

お風呂の湯量(水位)を調節する

(全自動タイプ)

●浴室リモコンで操作します。(台所・増設リモコンにはこの機能がありません)

浴室リモコン

●138-R006型で、インターホン(通話スイッチ)使用中は設定できません。

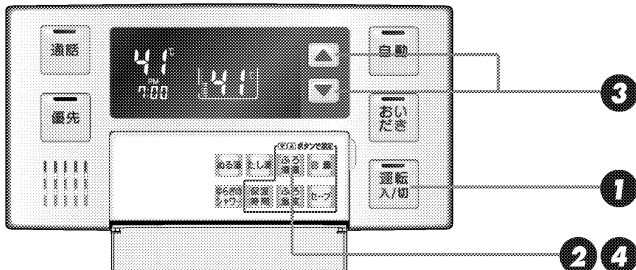

1 **運転入/切** のランプ(黄緑)が点灯していることを確認する。

●点灯していない場合は、**電源**を押します。

2 浴室リモコンのフタを開け、**ふろ湯量**を押す。

●右の画面が表示されます。

画面の数字は次頁の表のレベル数です。

画面表示 / 補足

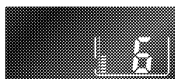

●湯量(水位)とは、循環アダプターからどれだけ上まで湯はりするかというめやすをいいます。リモコンの水位表示との関係は次頁の通りですが、浴槽の形状などによりばらつきしますので、実際の水位とは異なります。

●はじめて電源を「入」にしたとき、水位表示はレベル6になります。

3 **▼** または **▲** を押して、**ふろ湯量** を変更する。

▲ : 水位表示が1目盛ずつ上がります。
(上がるメロディーでお知らせします)

▼ : 水位表示が1目盛ずつ下がります。
(下がるメロディーでお知らせします)

画面表示 / 補足



全自動タイプの水位のめやす		
浴槽	洋バス用設定	和バス用設定
	水位表示 A寸法	水位表示 A寸法
	レベル12 29cm	レベル12 43cm
	レベル11 27cm	レベル11 40cm
	レベル10 25cm	レベル10 37cm
	レベル9 23cm	レベル9 34cm
	レベル8 21cm	レベル8 31cm
	レベル7 19cm	レベル7 28cm
	レベル6 17cm(標準)	レベル6 25cm(標準)
	レベル5 15cm	レベル5 22cm
	レベル4 13cm	レベル4 19cm
	レベル3 11cm	レベル3 16cm
	レベル2 9cm	レベル2 13cm
	レベル1 7cm	レベル1 10cm

●左表の寸法はめやすです。浴槽の形状などにより水位が異なります。

※左表の寸法より数cm多くなる場合もあります。

●浴槽によっては高い水位に設定するとお湯があふれることがあります。

※洋バス⇔和バスの設定は、熱源機本体で切り替えます。切り替える場合はお買い上げの販売店にご連絡ください。工場出荷時は洋バス用設定になっています。

4 **ふろ湯量** を押す。

●「設定しました」とお知らせして、設定が完了します。

※**電源**を押さなくても、そのまま1分経過すると、自動的に設定が完了します。

お風呂の湯量(水位)を調節する

(自動湯はりタイプ)

●浴室リモコンで操作します。(台所・増設リモコンにはこの機能がありません)

浴室リモコン

●138-R006型で、インターホン(通話スイッチ)使用中は設定できません。

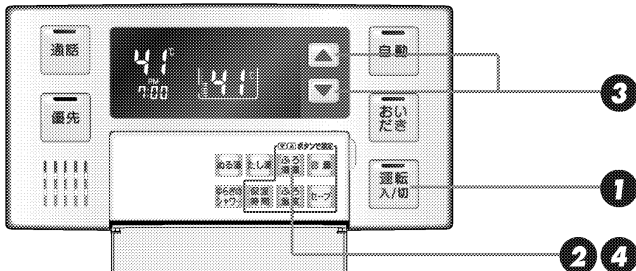

1 **運転入/切** のランプ(黄緑)が点灯していることを確認する。

●点灯していない場合は、**電源**を押します。

2 浴室リモコンのフタを開け、**風呂湯量**を押す。

●右の画面が表示されます。

画面の数字は次頁の表の湯量です。

画面表示 / 補足



- 自動湯はりタイプでいう湯量とは、浴槽に湯はりするお湯のめやすの量をいいます。
- はじめて電源を「入」にしたとき、普通浴槽では200リットルになっています。このとき水位表示は下から6番目で示されます。大浴槽では360リットルになり、水位表示は下から8番目です。

3 **▼** または **▲** を押して、**風呂湯量** を変更する。

- ▲ : 水位表示が1目盛ずつ上がり、湯量も上がります。(上がるメロディーでお知らせします)
- ▼ : 水位表示が1目盛ずつ下がり、湯量も下がります。(下がるメロディーでお知らせします)

自動湯はりタイプの水位のめやす

水位表示 下から	普通浴槽 設定	大浴槽 設定
表示なし	—	700
	—	650
	990	600
	400	550
12	350	500
11	300	450
10	280	400
9	260	380
8	240	360
7	220	340
6	200	320
5	180	300
4	160	280
3	140	260
2	120	240
1	100	220
1	80	—
1	60	—

初期設定→ (row 6)

←大浴槽設定時の初期設定 (row 8)

▲ を押すと (row 12)

▼ を押すと (row 1)

- お子様のイタズラなどを防止するため、普通浴槽設定の場合、400リットルや990リットルおよび80リットルや60リットルに設定するときには、**▲** または **▼** を1秒以上押し続けなければ設定できないようになっています。大浴槽設定の場合の550リットル以上にするとともに同様です。
- 普通浴槽⇄大浴槽の設定は、熱源機本体で切り替えます。切り替える場合はお買い上げの販売店にご連絡ください。工場出荷時は普通浴槽設定になっています。
- 浴槽の大きさが340リットルを超える場合、浴槽内の温度分布がばらつくことがあります。

4 **風呂湯量** を押す。

●「設定しました」とお知らせして、設定が完了します。

※ **電源** を押さなくても、そのまま1分経過すると、自動的に設定が完了します。

●台所リモコンまたは浴室リモコンで操作します。(増設リモコンにはこの機能がありません)

●138-R006型で、インターホン(通話スイッチ)使用中は設定できません。

台所リモコン

浴室リモコン

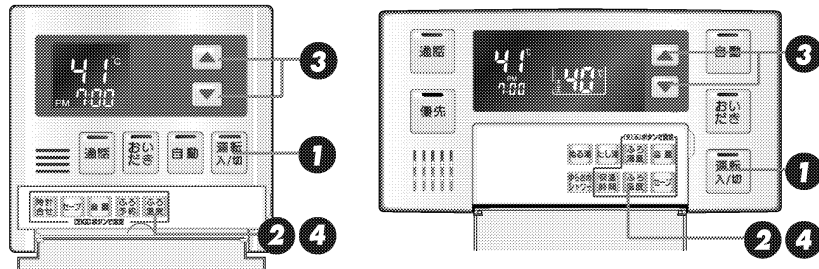

1 運転入/切のランプ(黄緑)が点灯していることを確認する。

●点灯していない場合は、を押します。

2 リモコンのフタを開け、

を押す。

台所リモコンの場合：

●表示画面に風呂の文字が点灯し、給湯温度表示から風呂温度表示にかわります。

浴室リモコンの場合：

●表示画面が右図の表示になります。

※工場出荷時は42℃に設定されています。

3 または を押して、風呂温度を設定します。

● を押すと、温度が上がるメロディーと共に「風呂温度を○○℃に設定しました」とお知らせします。

● を押すと、温度が下がるメロディーと共に「風呂温度を○○℃に設定しました」とお知らせします。

● または を押し続けると、45℃以下の設定では連続で表示が変わりますが、46℃以上にしたときはスイッチを1回ずつ押ししてください。

4 を押す。

●設定が完了します。

画面表示 / 補足

※温度表示はめやすです。

※台所リモコンは風呂の文字が消灯し、給湯温度表示にかわります。

※ を押さなくても、そのまま1分経過すると、自動的に設定が完了します。

●浴室リモコンで操作します。(台所・増設リモコンにはこの機能がありません)

●138-R006型で、インターホン(通話スイッチ)使用中は設定できません。

浴室リモコン

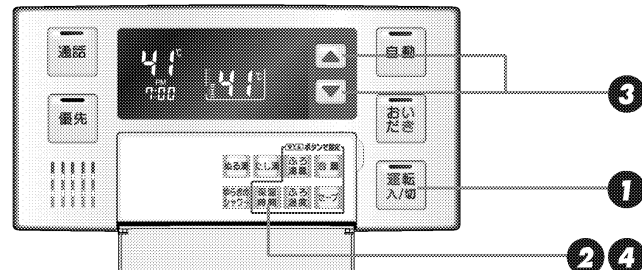

1 運転入/切のランプ(黄緑)が点灯していることを確認する。

●点灯していない場合は、を押します。

2 浴室リモコンのフタを開け、

を押す。

●表示画面に保温時間が表示され保温の表示が点滅します。

※工場出荷時は4時間に設定されています。

3 保温時間が表示されている間に または を押して、保温時間を設定する。

● を押すと、数字が「4→2→1→0→8→6」

(単位はすべて時間です)の順に切り替わります。

● を押すと、逆順に切り替わります。

4 を押す。

●「設定しました」とお知らせして設定が完了します。

※ を押さなくても、そのまま1分経過すると、自動的に設定が完了します。

画面表示 / 補足

お風呂に入って操作する お風呂をあつくる(おいだき)

●浴室リモコンで操作します。(増設リモコンにはこの機能がありません)

浴室リモコン

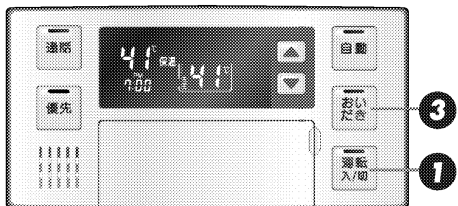

台所リモコンからも操作できます。

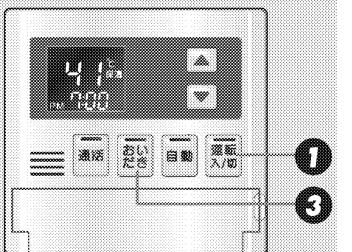

1 **運転入/切** のランプ(黄緑)が点灯していることを確認する。

●点灯していない場合は、**熱**を押します。

2 浴槽に、循環アダプターの上までお湯(水)が入っていることを確認します。

3 **おいだき** を押す。

●**熱**のランプ(黄緑)が点灯し、『おいだきをします』とお知らせしておいだきを開始します。このとき表示画面には右図の表示が出ます。

※おいだきはふろ温度にかかわらず約5分間(ふろ給湯器は約3分間)行いますので、ふろ設定温度以上になる場合があります。

●途中で停止したいときは、**熱**を押してください。**熱**のランプが消灯します。

※台所リモコンで操作した場合は、沸き上がると、メロディーが鳴り「お風呂が沸きました」とお知らせします。ただし、自動運転(保温)中はお知らせしません。

画面表示 / 補足

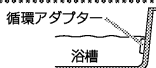

台所リモコン



浴室リモコン



※浴室リモコンで操作した場合は、約5分間(ふろ給湯器の場合は約3分間)おいだきして、ふろ設定温度以上にならなかったときは、そのままふろ設定温度までおいだきます。

※台所リモコンで操作した場合は、約1分間ポンプ運転した後、ふろ設定温度までおいだきます。なお、ふろ温度がふろ設定温度以上の場合は、約1分間ポンプ運転後に停止します。

おいだき運転時には、循環アダプターから泡が出てくる場合があります。また循環アダプターからはあつお湯が出てきますので身体などに直接あてないようにしてください。

お知らせ

循環アダプターの上までお湯(水)が入っていないときにおいだきスイッチを押すと…

<全自動タイプの場合>

- 浴室リモコンで操作したときは、浴槽に約10リットル湯はりした後、自動運転に切り替わります。この時、おいだきスイッチのランプが点灯して自動スイッチのランプが点灯します。
- 台所リモコンで操作したときは、浴槽に約10リットル湯はりし、約10分間ポンプ運転した後、リモコンに「E32」エラーが表示して停止します。

<自動湯はりタイプの場合>

- 浴室リモコン、台所リモコンのどちらでも操作した場合でも、浴槽に約8リットル湯はりし、約10分間ポンプ運転した後、リモコンに「E32」エラーが表示して停止します。

※高効率タイプの機器は熱効率が高いため、排気口から白い湯気が出ることがありますが、これは水蒸気であり、機器の故障ではありません。

お風呂に入って操作する お風呂をぬるくする

●浴室リモコンで操作します。(台所・増設リモコンにはこの機能がありません)

浴室リモコン

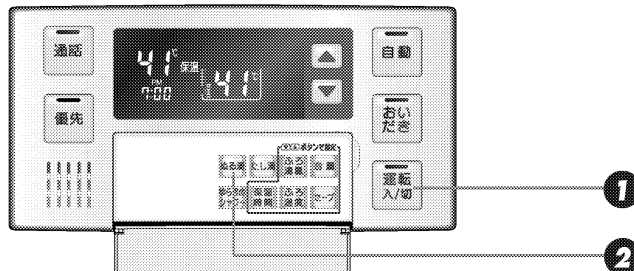

1 **運転入/切** のランプ(黄緑)が点灯していることを確認する。

●点灯していない場合は、**熱**を押します。

2 浴室リモコンのフタを開け、**ぬる湯** を押す。

●「水をたします」とお知らせして、浴槽に約10リットル注水します。このとき表示画面には右図の表示が出ます。

●途中で停止したいときは、**熱**を押します。

●ぬる湯運転が終わると、ぬる湯表示は消灯します。

画面表示 / 補足

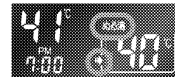

お知らせ

- 給湯(シャワー)使用中に、ぬる湯運転すると、すぐには始まりず、給湯を止めた後に始まります。
- ぬる湯運転中に給湯(シャワー)を使用すると、ぬる湯運転は一時中断される場合があります。給湯機からは水が出ます。
- ぬる湯運転中、循環アダプターから泡が出ることがあります。

お風呂に入って操作する お風呂のお湯をふやす

●浴室リモコンで操作します。(台所・増設リモコンにはこの機能がありません)

浴室リモコン

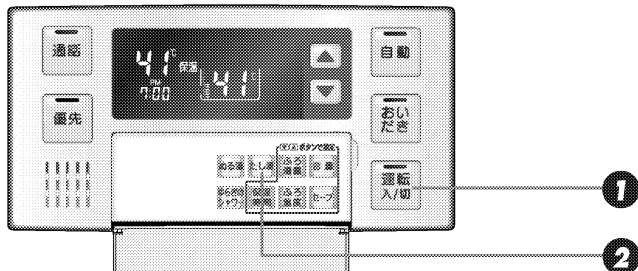

画面表示 / 補足

1 **運転入/切** のランプ(黄緑)が点灯していることを確認する。

●点灯していない場合は、**運転入/切** を押します。

2 浴室リモコンのフタを開け、**たし湯** を押す。

- 「お湯をたします」とお知らせして、浴槽にふろ設定温度のお湯約20リットルを湯はりします。このとき表示画面には右図の表示が出ます。
- 途中で停止したいときは、**運転入/切** を押します。
- たし湯運転が終わると、たし湯表示と給湯燃焼表示は消灯します。

お知らせ

- 給湯(シャワー)使用中に、たし湯運転すると、すぐには始まらず、給湯を止めた後に始まります。
- たし湯運転中に給湯(シャワー)使用すると、たし湯運転が中断される場合があります。また給湯栓からはふろ設定温度のお湯が出ます。
- たし湯運転中、循環アダプターから湯が出る場合があります。

※高効率タイプの機器は熱効率が高いため、排気口から白い湯気が出る場合がありますが、これは水蒸気であり、機器の故障ではありません。

お風呂に入って操作する 浴室から人を呼びたいとき

●138-R005型の浴室リモコンと台所リモコン(増設リモコン)を設置している場合、浴室リモコンで操作して台所リモコン(増設リモコン)で呼び出し音を鳴らすことができます。

台所リモコン・増設リモコン

浴室リモコン

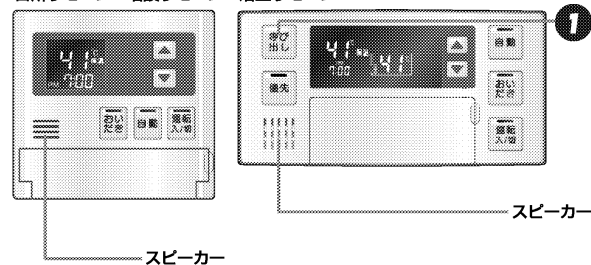

●**呼び出し** が「入」「切」どちらの状態でも、呼び出し操作ができます。

1 浴室リモコンの **呼び出し** を押す。

台所リモコンおよび増設リモコンのスピーカー：
「ピーッピビビ」と5回鳴ります。

浴室リモコンのスピーカー：
呼び出し を押している間「ピーッピーッ」と鳴ります。

画面表示 / 補足



台所リモコン・増設リモコン

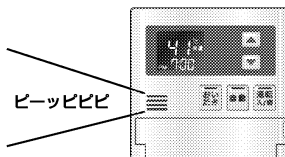

浴室リモコン

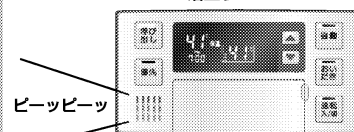

※増設リモコンは操作音を消している場合(41ページ参照)「ピーッピビビ」と鳴りません。

インターホンの使いかた 浴室から台所へお話す

138-R006型だけの機能です。他のリモコンをお使いの場合は、この頁と次頁は関係ありません。

●どのリモコンからでも通話できます。運転スイッチの「入」「切」に関係なく通話できます。

138-R006型の台所リモコン

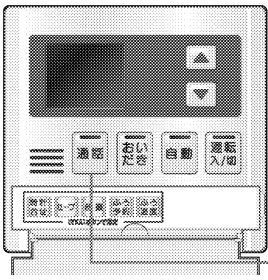

138-R006型の浴室リモコン

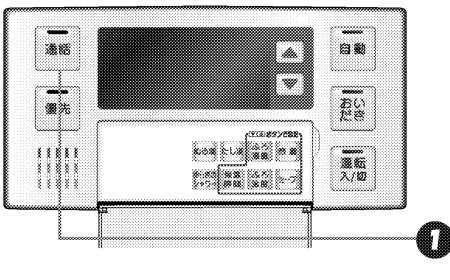

画面表示 / 補足



1 浴室リモコンの を押します。

- 通話スイッチのランプ(黄)が点灯して、「ピーッピビビ」という呼び出し音が鳴ります。このとき台所リモコンでは通話スイッチのランプ(黄)が点滅して、「ピーッピビビ」という呼び出し音が鳴ります。

2 通話できます。

注意

- 通話しながらリモコンのスイッチを操作したりリモコンをたたいたりすると、通話先のリモコンから大きな音が出ますのでご注意ください。これは故障ではありません。

- 呼び出し音が鳴り終わってからリモコンに向かってゆっくり話をする、台所リモコンで声が聞こえます。台所リモコン側で通話スイッチが押されている間は、浴室リモコンの通話スイッチのランプ(黄)は点滅します。この間は台所リモコンからの音が聞こえます。再び浴室リモコンから話したいときは、通話スイッチのランプ(黄)が点滅から点灯に変わってからゆっくりと話しはじめてください。

- 台所リモコンからの通話中(浴室リモコンの通話スイッチのランプ(黄)が点滅中)でも、浴室リモコンの通話スイッチを押すと浴室から通話できるようになります。(浴室リモコンの通話スイッチのランプ(黄)が点滅から点灯に変わります)

3 通話を終了する。

- 台所リモコンからの通話状態が終了してから約1分たつと、通話スイッチのランプ(黄)が消灯します。浴室リモコン側からしか通話をしなかった場合は、通話スイッチを押してから約1分で終了します。途中で止めたいときは、浴室リモコンの通話スイッチを再度押して、通話スイッチのランプ(黄)を消灯させてください。

インターホンの使いかた 台所から浴室へお話す

画面表示 / 補足



1 台所リモコンの を押したままにします。

- 通話スイッチのランプ(黄)が点灯して、「ピーッピビビ」という呼び出し音が鳴ります。このとき浴室リモコンでは通話スイッチのランプ(黄)が点滅して、「ピーッピビビ」という呼び出し音が鳴ります。

2 通話できます。

注意

- 通話しながらリモコンのスイッチを操作したりリモコンをたたいたりすると、通話先のリモコンから大きな音が出ますのでご注意ください。これは故障ではありません。

- 通話スイッチを押したままリモコンに向かってゆっくり話をする、浴室リモコンで声が聞こえます。通話スイッチから指をはなすと、通話スイッチのランプ(黄)が点滅します。点滅中は浴室リモコンからの音が聞こえます。再び台所リモコンから話したいときは、再度通話スイッチを押しながら話してください。

3 通話を終了する。

- 通話が終了してから約1分たつと通話スイッチのランプ(黄)が消灯します。途中で止めたいときは、台所リモコンの通話スイッチを押して、通話スイッチのランプ(黄)を消灯させてください。

注意

- 通話の際は浴室または脱衣所(台所)の扉を開けてください。扉を開けた状態で通話すると、ハウリング(キーンという大きな音)が起こることがあります。
- シャワーや浴室暖房乾燥機をお使いの際は、騒音によってインターホンが聞こえにくくなりますので、一時シャワーなどの使用を中止してください。
- 台所リモコンの周囲に換気扇などがあると、騒音で通話が聞こえにくくなりますので、一時換気扇などの使用を中止してください。
- 通話の際はリモコンから約50cmは離れた距離で話してください。
- 言葉が途切れたり、声が小さいときは、リモコンに近付いて話してください。
- 通話音量や通話の呼び出し音の大きさは変更できません。

お知らせ

- 浴室リモコンと台所リモコンの両方から同時に話すことはできません。通話スイッチのランプ(黄)が点灯している側が話をする側になります。
- お風呂の自動運転やおひだきなどのふる運転中も通話できますが、通話スイッチが点灯または点滅中のリモコンでは、この間の音声(「お風呂が沸きました」など)やメロディー・操作確認音は出なくなります。
- 通話中に運転スイッチなどを操作すると、スイッチを押した音が相手に聞こえることがあります。
- 通話スイッチのランプ(黄)が点灯(または点滅)している間(通話中)は、時計合わせやふる温度・ふる満量(水位)の設定・音声やメロディーの音量・セーブモードの設定の変更はできません。
- 使用環境によっては通話音声に雑音が含まれたり、通話音声が一瞬途切れることがありますが、これはリモコンの故障ではありません。

リモコン表示を節電する

- 各リモコンごとに設定できます。
- セーブモードとは、リモコンの待機電力の低減(省電力)を目的とした機能です。セーブモードが「On」のときは、時間が経過すると自動的に表示画面が消えます。
- お買い上げの際には、セーブモードは「On(入)」に設定されています。
- 138-R006型で、インターホン(通話スイッチ)使用中は設定できません。

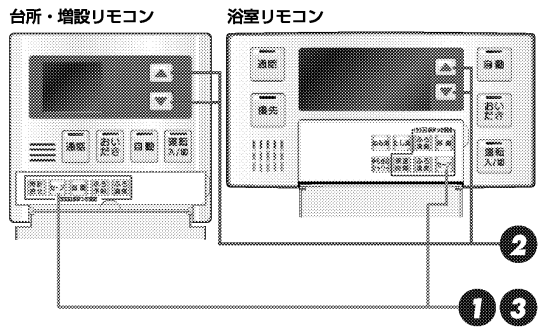

●**セーブ**が「入」「切」どちらの状態でも、**セーブ**は操作できます。

1 リモコンのフタを開け、

セーブを押す。

- 表示画面に「On」または「OFF」が表示されます。

2 「OFF」になっている場合は、

▲ または **▼** を押して「On」にする。

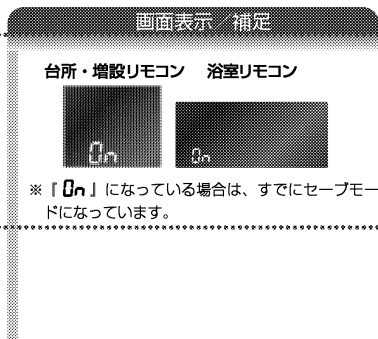

(セーブモード)

3 **セーブ**を押す。

- 「設定しました」とお知らせして設定が完了します。
- 設定を解除するときは①～③の操作で「OFF」にします。

※**セーブ**を押さなくても、そのまま1分経過すると、自動的に設定が完了します。

お知らせ

- ・リモコンの無駄な電力消費を防ぐため、給湯器を使用してから約25分たつと表示画面が消えて、**■**のランプ(黄緑)のみ点灯します。浴室リモコンに優先権がある場合は、**■**のランプ(オレンジ)も点灯します。ただし、給湯栓を1度も開けていない状態では、表示画面は消えません。1度給湯器を使用してください。機器を再使用したり、**■**以外のスイッチを押すと、表示画面が再び点灯します。
- ※**▼ ▲ ■**以外のスイッチを押すと、表示画面が再び点灯するとともに、押したスイッチの動作が開始されます。
- ・湯はり運転中および給湯温度を60℃に設定している場合は、安全のため表示の節電(セーブモード)機能は働きません。
- ・台所リモコンは、予約中も節電(セーブモード)機能は働きません。
- ・電源プラグが抜けた場合や停電後には、セーブの設定が「On」になります。

お好きな時間におふろを入れる (予約運転)

- 台所リモコンで設定します。
(浴室・増設リモコンにはこの機能がありません)
- 必ず現在時刻設定を行ってから操作してください。
(14ページ参照)

●138-R006型で、インターホン(通話スイッチ)使用中は設定できません。

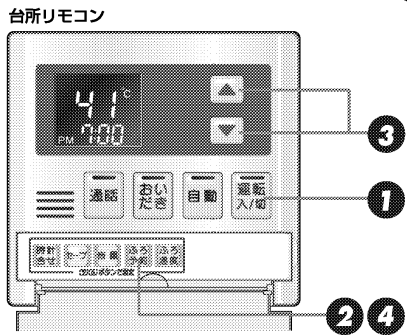

1 **運転入/切** のランプ(黄緑)が点灯していることを確認する。

●点灯していない場合は、**運転入/切** を押します。

2 台所リモコンのフタを開け、**お風呂予約** を押す。

●表示画面に「予約」表示と予約時間が点滅します。

3 **▼** または **▲** を押して、**予約時刻を設定する。**

- 浴室リモコンのみ設置の場合は予約運転はできません。
- 予約運転の予約時刻は、現在時刻より30分後以降に設定してください。30分以内になると、浴槽が大きいきや機器への給水圧が低いときなどに、予約時刻になってもお風呂への湯はりが完了しないことがあります。

4 **お風呂予約** を押す。

- 「設定しました」とお知らせして、操作が完了します。
- 予約を解除したいときは、もう一度、**お風呂予約** を押してください。「予約」表示が消灯します。

画面表示 / 補足

台所リモコン

●予約時刻のセット方法は、14ページの「時計を合わせる」の②を参照ください。

台所リモコン

●**お風呂予約** を押さなくても、そのまま1分経過すると、自動的に設定が完了します。

●**運転入/切** を「切」にすると予約が解除されます。

予約中は **運転入/切** を「入」の状態にしておいてください。

5 浴槽に排水栓とフタをする。

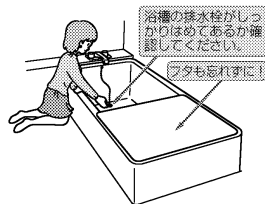

- 湯はりが完了して予約した時刻になるとメロディが鳴り、音声で「お風呂が沸きました」とお知らせします。このとき表示画面には、右図の画面表示のように「保温」表示が点灯し、保温運転に入ります。

お知らせ

- ③の操作で決めた予約範囲は **運転入/切** を「切」にしても機器が記憶しています。予約時間を確認したいときは、①②の操作を行ってください。
- 毎日同じ時刻に湯はり(お風呂沸かし)をする場合は、予約時刻の30分以上前に、毎日①②④⑤の操作を行ってください。

※高効率タイプの機器は熱効率が高いため、排気口から白い湯気が出ることがありますが、これは水蒸気であり、機器の故障ではありません。

画面表示 / 補足

台所リモコン

浴室リモコン

※予約運転の場合は、湯はり完了5分前のお知らせはしません。
(注) 予約運転の場合は、予約時刻の約30分前から湯はり運転を開始します。なお、浴槽の大きさや設定湯量・湯はり温度・給水圧・給水温などの条件によっては、湯はり完了時刻と予約時刻がズれることもありますが、異常ではありません。
※浴槽に残り湯があるときに予約運転を行うと、お風呂の沸きあがり時刻に大きなバラツキが出る場合がありますが異常ではありません。
※増設リモコンはブザーでお知らせします。

ゆらぎのシャワーを使う

●浴室リモコンで操作します。(台所・増設リモコンにはこの機能がありません)

浴室リモコン

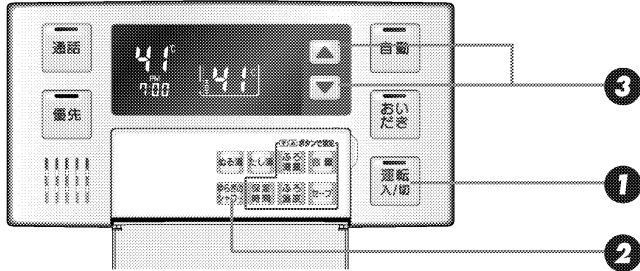

画面表示 / 補足

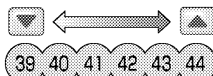

ゆらぎのシャワー温度

※給湯設定温度が上記以外のときに^②を押すと、設定温度が35℃・37℃・38℃のときには39℃、45℃以上のときには44℃のゆらぎのシャワーになります。

1 ^①のランプ(黄緑)が点灯していることを確認する。

●点灯していない場合は、^①を押します。

2 浴室リモコンのフタを開け、^②を押す。

- 表示画面に「ゆらぎ」が表示されます。
- 浴室リモコン以外のリモコンが優先権(17ページ参照)を持っていた場合は、浴室リモコンに優先権が切り替わり、^②のランプ(オレンジ)が点灯します。

3 ^③または^④を押して、シャワーの温度を設定する。

●設定できる温度は39~44℃の6段階です。

4 シャワー栓を開いてゆらぎのシャワーを出す。

- ゆらぎのシャワーは連続15分使用すると自動的にキャンセルされ、その後は^③で設定した温度のお湯が出ます。
- シャワー栓を閉めると、ゆらぎのシャワーは自動的に終了し、表示画面のゆらぎの表示が消えます。

画面表示 / 補足

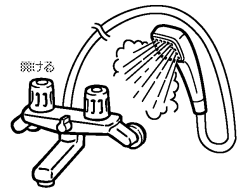

※ゆらぎのシャワー使用中に他の給湯栓でお湯を使うと、ゆらぎのシャワー同様に湯温が変化しながら出てきます。

お知らせ

●ゆらぎのシャワーとは、リモコンで設定された給湯温度とそれより約10℃ぬるい温度間で、毎回違ったパターンで湯温がゆらぎながら出てきます。

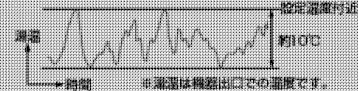

●薬あがりの体が暖まっているときにゆらぎのシャワーを使用すると、薬だめの防止、全身のマッサージとともに心身のリフレッシュにも効果があります。さらに、朝のめざまし促進にも有効です。

警告

- 高温で給湯を使用していた直後は、配管中に高温のお湯が残っていますので、次にシャワーを使用する際は十分に湯温を確認してから行ってください。
- やけど防止のため、お風呂(特にシャワー)の使用中は、絶対に使用場所以外のリモコンで湯温の変更はしないでください。
- 下記の方はゆらぎのシャワーを使用すると体調をくずすことがあります。
 - ・妊娠中の方
 - ・医者から入浴を禁じられている方
 - ・お酒を飲んだあとや深酒をされた方
 - ・高血圧の方/体力の弱っている方/体調の悪い方

注意

- 給水温が高い場合や、シャワー流量が少ない場合、またサーモ付混合水栓などの付いたシャワーでは快適なゆらぎのシャワーの効果が得られないことがあります。
- サーモ付やワンレバーの混合水栓の場合は、サーモスタットを高温設定にして水を混ぜずにお使いください。なお、やけど防止のため使用後はもとの設定に戻しておいてください。

※高効率タイプの機器は熱効率が高いため、排気口から白い湯気が出る場合がありますが、これは水蒸気であり、機器の故障ではありません。

音声やメロディーの大きさ(音量)を変更する

●各リモコンごとに設定できます。(増設リモコンにはこの機能がありません)
 ●138-R006型で、インターホン(透話スイッチ)使用中は設定できません。また、インターホンの音量は変更できません。

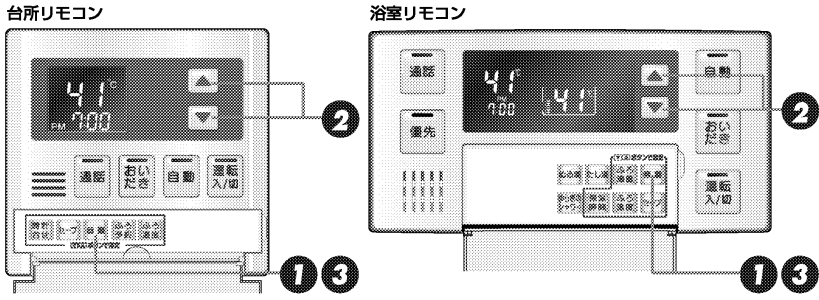

●数字が「入」「切」どちらの状態でも設定できます。

1 リモコンのフタを開け、

音量を押す。

- 表示画面に音量が「-」「0」「1」「2」「3」で表示されます。

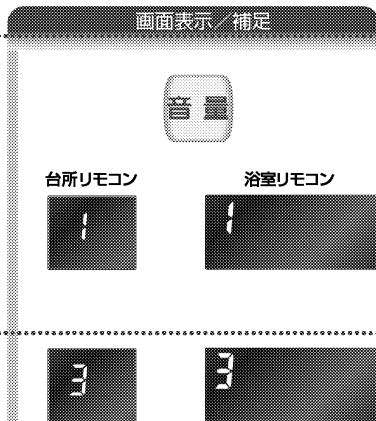

2 ▼ または ▲ を押して、音量を変更する。

- お買い上げの際には中(標準)にセットされています。音声と湯はり完了の音楽の音量については、下表のように変わります。

▲/▼スイッチを押したときお知らせする音声	リモコンの表示	音声	湯はり完了の音楽
▲を押す (ビップ)	3	大	大
初期設定 (ビップ)	2	中	中
▼を押す (ビップ)	1	小	小
▼を押す (ビップ)	0	なし	中(ブザー音)
▼を押す (ビップ)	—	なし	なし

- 音声および音を消しても、注意を喚起する音声およびブザー音だけは消すことはできません。

3 音量を押す。

- 設定が完了します。

※音量を押さなくても、そのまま1分経過すると、自動的に設定が完了します。

を変更する

●各スイッチを押したときに出る音声は下表の通りです。

()内は同時に出る電子音など、○℃は設定される温度

操作するスイッチ・条件など	浴室リモコンから出る音声	台所リモコンから出る音声
運転(「入」にする)	給湯温度が60℃以外 給湯温度が60℃のとき (ビップ)あつにお湯が出ます	あつにお湯が出ます
優先	給湯設定温度変化なし 給湯設定温度変化あり	あつにお湯が出ます あつにお湯が出ます
給湯温度 ▲	浴室リモコン優先のとき (上がるメロディー)給湯温度を00℃に設定しました	あつにお湯が出ます
給湯温度 ▼	浴室リモコン優先のとき (下がるメロディー)給湯温度を00℃に設定しました	あつにお湯が出ます
給湯温度 ▼または▲	浴室リモコン優先のとき スイッチを押したとき (ビップ)お湯はりをします	あつにお湯が出ます
自動	湯はり5分前 自動湯はり終了時	(ビップ)残りおよそ5分でお風呂に入れます
おいだき	スイッチを押したとき (ビップ)おいだきをします	(ビップ)残りおよそ5分でお風呂に入れます
たし湯	スイッチを押したとき (ビップ)お湯をたします	(ビップ)残りおよそ5分でお風呂に入れます
める湯	スイッチを押したとき (ビップ)水をたします	(ビップ)残りおよそ5分でお風呂に入れます
ふる温度	▲ ▼	(ビップ)お風呂が沸きました
ふる湯量	▲ ▼	(ビップ)お風呂が沸きました
ゆらぎのシャワー・保温時間・ふる温度・ふる湯量・音量	スイッチを押したとき (ビップ)	(ビップ)お風呂が沸きました
音量 ▲を押す	3	(ビップ)お湯はりをします
初期設定	2	(ビップ)お湯はりをします
▼を押す	1	(ビップ)お湯はりをします
▼を押す	0	(ビップ)お湯はりをします
▼を押す	—	(ビップ)お湯はりをします
呼び出し(138-R005) 透話(138-R006)	(押し続けている間ピーピーッ) (ピーピービビ)	(ピーピービビと5回) (ピーピービビ)

操作するスイッチ・条件など	台所リモコンから出る音声	浴室リモコンから出る音声
運転(「入」にする)	給湯温度が60℃以外 給湯温度が60℃のとき (ビップ)あつにお湯が出ます	あつにお湯が出ます
給湯温度 ▲	浴室リモコン優先のとき (上がるメロディー)給湯温度を00℃に設定しました	あつにお湯が出ます
給湯温度 ▼	浴室リモコン優先のとき (下がるメロディー)給湯温度を00℃に設定しました	あつにお湯が出ます
給湯温度 ▼または▲	浴室リモコン優先のとき スイッチを押したとき (ビップ)お湯はりをします	あつにお湯が出ます
自動	湯はり5分前 自動湯はり終了時	(ビップ)残りおよそ5分でお風呂に入れます
おいだき	スイッチを押したとき (ビップ)おいだきをします	(ビップ)残りおよそ5分でお風呂に入れます
たし湯	スイッチを押したとき (ビップ)お湯をたします	(ビップ)残りおよそ5分でお風呂に入れます
める湯	スイッチを押したとき (ビップ)水をたします	(ビップ)残りおよそ5分でお風呂に入れます
ふる温度	▲ ▼	(ビップ)お風呂が沸きました
ふる湯量	▲ ▼	(ビップ)お風呂が沸きました
ゆらぎのシャワー・保温時間・ふる温度・ふる湯量・音量	スイッチを押したとき (ビップ)	(ビップ)お風呂が沸きました
音量 ▲を押す	3	(ビップ)お湯はりをします
初期設定	2	(ビップ)お湯はりをします
▼を押す	1	(ビップ)お湯はりをします
▼を押す	0	(ビップ)お湯はりをします
▼を押す	—	(ビップ)お湯はりをします
時計合せ おいだき	スイッチを押したとき 沸き上がり (ビップ)	(ビップ)お風呂が沸きました
呼び出し(138-R006)	(押し続けている間ピーピーッ) (ピーピービビ)	(ピーピービビと5回) (ピーピービビ)

増設リモコンの操作音を消す

操作音を消す (増設リモコン)

●増設リモコン 138-R003 で操作します。
増設リモコンの操作音を消音にしたいときに使用します。

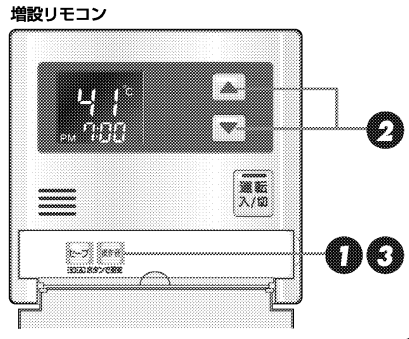

●**電源**が「入」「切」どちらの状態でも設定できます。

1 増設リモコンのフタを開け、

操作音を押す。

●表示画面に「ON」または「OFF」が表示されます。



※「OFF」になっている場合はすでに音を消した設定になっています。

2 「ON」になっている場合は、

▲または**▼**を押して「OFF」にする。

●「OFF」にしたときは「ピッピッ」と鳴り、
●「ON」にしたときは「ピッピビビ」と鳴ります。

3 **操作音**を押す。

●設定が完了します。
●設定を解除するときは①～③の操作で「ON」にします。

※**電源**を押さなくても、そのまま1分経過すると、自動的に設定が完了します。

セルフクリーン機能

●全自動タイプの機器の場合のみご利用いただけます。

全自動タイプでは、自動運転や予約運転でお風呂を沸かしたあとにお風呂のお湯を抜くと、ふる配管内に残ったお湯を自動で洗い流すセルフクリーン機能がついています。
お買い上げの際には、セルフクリーン機能は「入」に設定されています。

浴室リモコン

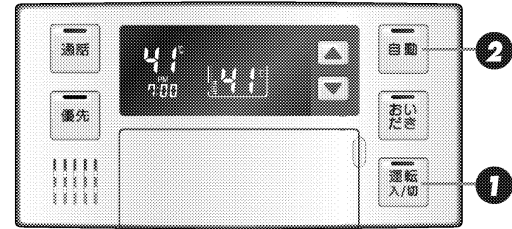

1 **運転入/切**のランプ(黄緑)が点灯していることを確認する。

●点灯していない場合は、**電源**を押します。

2 **自動**のランプ(赤)が消灯していることを確認する。

●消灯していない場合は、**電源**を押します。

3 浴槽の排水栓を抜く。

●残り湯が循環アダプター付近まで減ると、循環アダプターから約5リットルのふる設定温度のお湯が出て配管の汚れを洗い流します。このとき表示画面には、自動運転の湯はり中と同じ表示が出ます。

●排水栓を抜くときに、循環アダプターの上端より上に約5cm以上の水位があれば「セルフクリーン機能」がはたらきます。

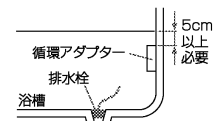

●**電源**を「切」にするとしばらくポンプが回ります。浴槽の排水栓を抜くのは「切」にして1分以上経過後(ポンプ停止後)にしてください。

お知らせ

- 電源**を「切」の状態でも残り湯を排水しても「セルフクリーン機能」ははたらきません。
- セルフクリーン運転中に給湯(シャワー)を使用すると、セルフクリーン機能は解除されます。

暖房の使いかた

この頁は給湯暖房機をお使いの場合のみお読みください。

●放熱器や床暖房リモコンで操作します。

警告

- 床暖房の上で高い温度に設定したまま、長時間座ったり寝そべっていると低温やけどを起こす心配があります。特に次のような方が使用する場合は、まわりの人が注意してあげることが必要です。
 - ・乳幼児・お年寄り・病人など自分の意志で体を動かせない方
 - ・疲労の激しいときやお酒や睡眠薬を飲まれた方
 - ・皮膚や皮膚感覚の弱い方
- パネルヒータの表面にさわらないでください。やけどの危険性があります。特に小さなお子様のいる家庭では注意が必要です。

注意

- 床暖房の上に電気カーベットをひかないでください。床材の割れ・そり・隙間の原因となります。
- カーベット式床暖房の上に鋭利なものを落としたり、刺したりしないでください。温水パイプが破損します。

1 暖房する部屋の放熱器や床暖房リモコンの運転スイッチを「入」にし、温度調節つまみをお好みの温度にします。 (放熱器(暖房)の取扱説明書もご覧ください)

●燃焼中は表示画面に燃焼表示(▲)が点灯します。

※高効率タイプの機器は熱効率が高いため、排気口から白い湯気が出ることがありますが、これは水蒸気であり、機器の故障ではありません。

故障かな?と思ったら

故障表示が点滅する

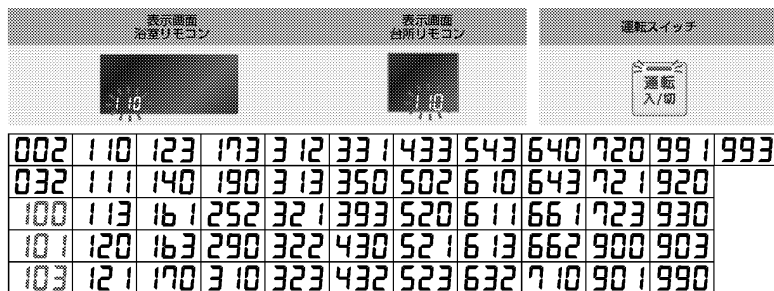

機器が故障すると表示画面の時刻表示部に上図のような故障表示が点滅します。故障表示が点滅した場合は次の操作をしてください。

- 1 ガス栓と給水元栓が十分開いているか確認します。
- 2 お湯を使っている場合は、給湯栓を閉めます。
- 3 運転スイッチを「切」にして、再び「入」にします。
- 4 再び使用してみてください。

故障表示が032・161・632の場合

●再度使用する際には、下記の点に注意してください。

故障表示	原因	処置
032	排水栓をしなくて、自動運転をした。断水していた。(全自動タイプ)	断水していないか確認し、浴槽の排水栓を閉めてから自動運転をしてください。
161	給湯中にお湯の温度が設定温度よりも上がりすぎたため。	給湯栓を開いて流量を多くして、お湯を出してみてください。
632	おいだき運転時に、浴槽のお湯(水)が足りなかった。(浴槽リモコンのおいだきスイッチを押したとき以外)	浴槽の排水栓を閉め、浴槽の水位が循環アダプター上端から5cm以上高くなるようにお湯(水)を張ってから、おいだきしてください。
	おいだき運転時に、浴槽の排水栓が抜けていた。 循環アダプターのフィルター詰まりなど。	循環アダプターのフィルターを掃除し、正しく取り付けただ上、おいだきをしてください。



再使用しても、故障表示が点滅する場合は...

100・101・103を表示しているときは、お湯を使うことはできませんが、給排気異常により十分な給湯能力が出ない状態となりますので、気が付いたらすぐにお買い上げの販売店またはもよりの大阪ガスにご連絡ください。

※リモコンの故障などの場合は、表示画面が点灯しなくなりますが、お湯を使うことはできるようになっています。ただしこの場合、高い温度(約50℃)のお湯が出ますので、使用には十分ご注意ください。

全自動タイプの給湯暖房機・ふる給湯器をお使いのお客様で、増・改築などで浴槽を買い替えた場合や機器の設置場所を移動した場合は、新しい浴槽サイズなどを機器に記憶させる必要があります。下記手順に従って記憶内容の消去および自動運転の試運転を行ってください。



1. 現在記憶している記憶内容を消去してください。

浴室リモコンの運転スイッチを「入」にして表示画面を点灯させてから下図の  スwitchを押しながら、 スwitchを1秒以上押し続けてください。

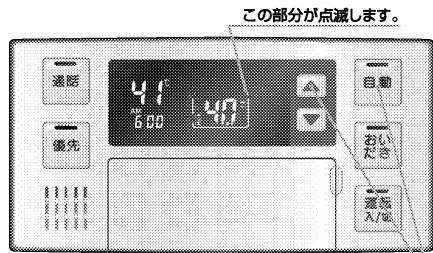
記憶内容が消去され、下図のように浴槽のマークが点滅します。



この部分が点滅します。

 スwitchを押しながら  スwitchを1秒間以上押す。
(運転スイッチ「入」、自動スイッチ「切」、通常表示状態で操作)

2. 浴槽の残り湯をすべて排水してください。

浴槽にお湯が残った状態で以下の操作を行うと、その後湯はり時間が長かかったり、低い水位設定時に機器が作動しないなどの不具合が生じることがあります。

3. 排水栓をしっかりと閉めてください。

4. 自動スイッチを押す（「入」にする）と自動湯はりが開始されます。

運転中に浴槽には、給湯栓からお湯を入れないでください。

運転中何回か停止しますが異常ではありません。

自動運転のはたらき（例）

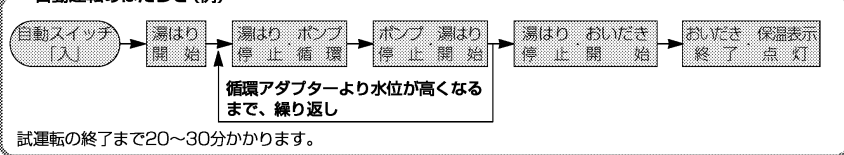

5. 試運転が完了し、浴槽サイズと水位を記憶しました。

■アフターサービスについて

- アフターサービス・保証については、機器本体に準じます。
- 機器本体の保証書は、機器本体の取扱説明書にあります。必ず「販売店・お買上げ日」などが記入されていることを確認してください。
- 当社は、保証書に記載してあるように、機器の販売後、機器やリモコンに故障がある場合、一定期間の一定条件のもとに、無料修理に応ずることを約束いたします。（詳細は保証書をご覧ください）
- 保証書を紛失されますと、保証期間内であっても修理費をいただく場合がありますので、大切に保管してください。
- 無料修理期間経過後の故障修理については、修理によって機能が維持できる場合、有料で修理いたします。

138-R007・R008型 リモコンセット 138-R003型 増設リモコン



主な機能紹介



各部のなまえとはたらき



安全上のご注意



お使いになる前の準備



給湯を使う



お風呂を入れる



お風呂に入って操作する



お風呂から出たあとに



暖房を使う



便利な使いかた



知っておいてください



ご愛用の皆様へ

このたびはリモコンセットをお買い上げいただきましてありがとうございます。

- ご使用前に、この取扱説明書を必ずお読みいただき正しくお使いください。
- ご使用の熱源機本体の取扱説明書も併せてご覧ください。
- 取扱説明書は、いつでも使用できるよう大切に保管し、使用方法が分からなくなったときにお読みください。
- この製品は国内専用です。



主な機能紹介

お使いになる前の準備

■ 初めてお使いのとき ■ ... 13

初めて使うときは、次の準備が必要です。

- ① 給水元栓を全開にする
- ② 給湯栓を開け、水が出ることを確認する
- ③ 電源プラグをコンセントに差し込む
- ④ ガス栓を全開にする



■ 時計を合わせる ■ ... 14

現在時刻を合わせます。

(現在時刻を合わせないと予約運転ができません)

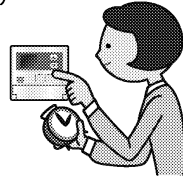

お風呂を入れる

■ 自動運転で入れる ■ ... 18



スイッチ、ポンで湯はりができ、湯はりが終わると音楽と音声でお知らせします。

■ 温度を調節する ■ ... 25



お好みに合わせて、お風呂の温度を設定して湯はりができます。

■ 湯量(水位)を調節する ■ ... 21, 22



お好みに合わせて、お風呂の湯量(水位)を設定して湯はりができます。

■ 保温時間を変更する ■ ... 26



お風呂を保温する時間を変更できます。

給湯を使う

■ 給湯温度を調節する ■ ... 15

シャワー・台所・洗面所などの給湯温度を調節します。

■ 優先スイッチの使いかた ■ ... 17

給湯温度が調節できるリモコンを切替えます。



お風呂に入って操作する

■ お風呂をあつくする ■



おいだき運転を行い、お風呂をあつくします。

■ お風呂をぬるくする ■

... 28
浴槽に約10リットル注水して、お風呂をぬるくします。



■ お湯をふやす ■



... 29
設定温度のお湯を約20リットルふやします。

■ 浴室から人を呼びたいとき ■ ... 30

お風呂から出たあとに

■ セルフクリーン機能 ■

... 31

お風呂のお湯を抜くと配管内に残ったお湯を自動的に排出します。
※全自動タイプのみ

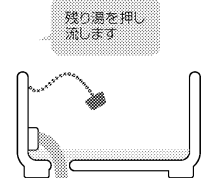

主な機能紹介

暖房を使う

■浴室暖房を使う■ ... 33

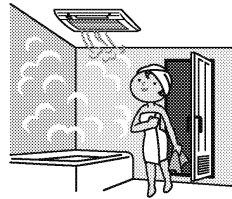

浴室内を暖かくして、お風呂が楽しめます。

■暖房の運転音を下げる■ ... 34

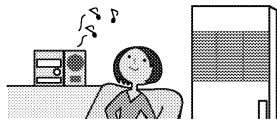

暖房の運転音を小さくします。

■暖房の使いかた■ ... 32

便利な使いかた

■好きな時間にお風呂を入れる「予約運転」■ ... 35

■リフレッシュにも効果がある「ゆらぎのシャワーを使う」■ ... 37

■音声やメロディーの大きさ(音量)を変更する■ ... 39

■増設リモコンの操作音を消す■ ... 41

■リモコン表示を節電する「セーブモード」■ ... 42

※下記の記載については、熱源機本体の取扱説明書の該当ページも併せてご参照ください。

記載	本体取扱説明書の項目名
安全・快適にご使用いただくためにぜひお読みいただきたい内容	「安全上のご注意」
お客様がご使用の熱源機本体の各部の名称	「各部のなまえとはたらき」
凍結予防の方法	「冬期の凍結による破損防止について」
熱源機本体の点検やお手入れの方法	「点検・お手入れのしかた」
熱源機本体の症状別の対処法	「故障かな?と思ったら」
仕様表・能力表	「主な仕様・能力表」
アフターサービスや保証、熱源機の修理・移設に関する内容	「アフターサービスについて」

詳細おくり

●主な機能紹介	1	●お風呂から出たあとに	31
●各部のなまえとはたらき	5	セルブクリーン機能	31
浴室リモコン(スイッチ)	5	●暖房を使う	32
浴室リモコン(表示画面)	6	浴室暖房以外の暖房の使いかた	32
台所リモコン(スイッチ)	7	暖房スイッチの使いかた	32
台所リモコン(表示画面)	8	熱源機のリモコンで浴室暖房を使う	33
増設リモコン(スイッチ)	9	暖房の運転音を下げる	34
増設リモコン(表示画面)	10	●便利な使いかた	35
●安全上のご注意	11	好きな時間にお風呂を入れる(予約運転)	35
●お使いになる前の準備	13	ゆらぎのシャワーを使う	37
初めてお使いのとき	13	音声やメロディーの大きさ(音量)を変更する	39
時計を合わせる	14	増設リモコンの操作音を消す	41
●給湯を使う	15	リモコン表示を節電する(セーブモード)	42
給湯温度を調節する	15	●知っておいてください	43
優先スイッチの使いかた	17	故障かな?と思ったら	43
●お風呂を入れる	18	機器移設の再設定	44
自動運転でお風呂を入れる	18	アフターサービスについて	46
お風呂の湯量(水位)を調節する(全自動タイプ)	21		
お風呂の湯量(水位)を調節する(自動タイプ)	23		
お風呂の温度を調節する	25		
お風呂の保温時間を変更する	26		
●お風呂に入って操作する	27		
お風呂をあつくる(おいだき)	27		
お風呂をぬるくする	28		
お風呂のお湯をふやす	29		
浴室から人を呼びたいとき	30		

各部のなまえとはたらき

浴室リモコン(スイッチ)

- 浴室に設置されているリモコンです。各スイッチを操作すると「ピッ」という操作確認音や音声でお知らせします。また、呼び出しスイッチを押すと台所リモコン・増設リモコンのブザーが鳴り、台所などにいる人を呼び出すこともできます。

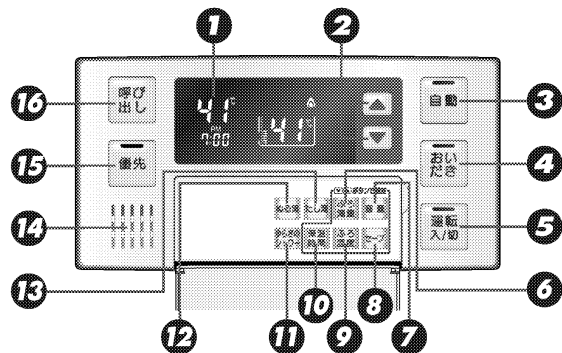

- 表示画面**
お湯の温度や運転状態・時刻などを表示します。
- 給湯温度スイッチ**
給湯温度を変えるときに押します。
また、その他の設定を変えるときにも使います。
- 自動スイッチ/ランプ(赤)**
お風呂に湯はりをするときに押します。
(18ページ参照)
- おひだきスイッチ/ランプ(黄緑)**
お風呂のおひだきをするときに押します。
(27ページ参照)
- 運転スイッチ/ランプ(黄緑)**
お湯を使うときやお風呂に湯はりをするときは「入」(表示画面・運転ランプ点灯)にします。
- ふる湯量スイッチ**
お風呂への湯はり量を変えるときに押します。
(21・23ページ参照)
- 音量スイッチ**
音声やメロディーの大きさ(音量)を変えるときに押します。(39ページ参照)
- セーブスイッチ**
画面表示の節電設定を行うときに押します。
(42ページ参照)
- ふる温度スイッチ**
お風呂の温度を変えるときに押します。
(25ページ参照)
- 保温時間スイッチ**
お風呂の保温時間を変えるときに押します。
(26ページ参照)
- ゆらぎのシャワースイッチ**
ゆらぎのシャワーを使うときに押します。
(37ページ参照)
- ぬる湯スイッチ**
お風呂のお湯をぬるくしたいときに押します。
(28ページ参照)
- たし湯スイッチ**
お風呂のお湯をふやしたいときに押します。
(29ページ参照)
- スピーカー**
ここから音が出ます。
- 優先スイッチ/ランプ(オレンジ)**
給湯温度の優先権を切り替えるときに押します。
(17ページ参照)
- 呼び出しスイッチ**
押すと台所リモコン・増設リモコンのブザーが鳴ります。(このスイッチにランプはありません)
(30ページ参照)

浴室リモコン(表示画面)

- スイッチを操作した場合は、表示画面の各動作表示の点灯を確認してください。点灯しない場合は、もう一度操作してください。
- 表示画面は説明のためのもので、実際の運転状態を示すものではありません。

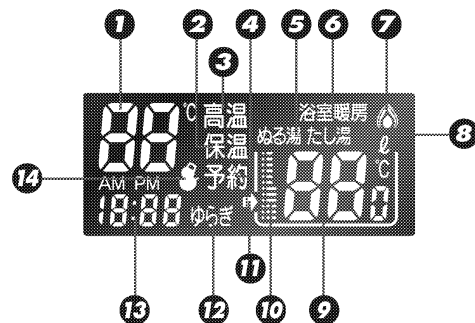

- 給湯温度表示(単位℃を含む)**
給湯温度のめやすを表示します。
- 保温表示**
お風呂のお湯を保温中に表示します。
- 高温表示(赤)**
給湯温度が60℃に設定されているとき点灯します。
- 予約表示**
お風呂の予約をしたときに表示します。
- ぬる湯表示**
ぬる湯運転中に点灯します。
- 浴室暖房表示**
浴室暖房運転中に点灯します。
- 燃焼表示(赤)**
機器が燃焼しているときに点灯します。
- たし湯表示**
たし湯運転中に点灯します。
- ふる温度表示(単位℃を含む)**
お風呂の温度のめやすを表示します。
ふる湯量表示(単位ℓを表示)
湯量設定時はふる温度表示が湯量(水位)表示に変わります。
- 水位表示**
お風呂への湯はり量のめやすを表示します。
実際の浴槽での水位とは一致しません。
- ふる運転表示**
自動・おひだき・たし湯・ぬる湯運転中およびお風呂の凍結予防運転中に点灯します。
- ゆらぎ表示**
この表示が点灯中はゆらぎのシャワーが使用できます。
- 時刻表示**
現在時刻を表示します。(台所リモコン設置時のみ)
故障表示
機器や使用方法に不具合があったときに点滅します。(43ページ参照)
- 凍結予防表示**
機器が自動的に凍結予防運転を行っているときに点灯します。

- スピーカーの穴に水滴が入ると、音声が悪くなります。スピーカーには水がかからないようにご注意ください。
●スイッチの操作はゆっくり確実に行ってください。早く操作すると動作しない場合がありますので、必ず「ピッ」という操作確認音を確認してください。

各部のなまえとはたらき

台所リモコン(スイッチ)

- 台所に設置されているリモコンです。各スイッチを操作すると「ピッ」という操作確認音や音声でお知らせします。

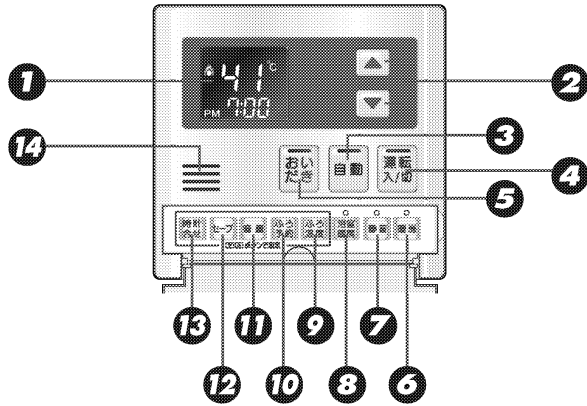

- 1 表示画面**
お湯の温度や運転状態・時刻などを表示します。
- 2 給湯温度スイッチ**
給湯温度を変えるときに押します。
また、その他の設定を変えるときにも使います。
- 3 自動スイッチ/ランプ(赤)**
お風呂のおいだきをするとときに押します。
(18ページ参照)
- 4 運転スイッチ/ランプ(黄緑)**
お湯を使うときやお風呂に湯はりをするとときは「入」(表示画面点灯)にします。
- 5 おいだきスイッチ/ランプ(黄緑)**
お風呂のおいだきをするとときに押します。
(27ページ参照)
- 6 暖房スイッチ/ランプ(オレンジ)**
※138-R007の台所リモコンにのみあります。
暖房をするとときに押します。(32ページ参照)
- 7 静音スイッチ/ランプ(黄緑)**
暖房運転の静音に設定するときを押します。
(34ページ参照)
- 8 浴室暖房スイッチ/ランプ(オレンジ)**
※138-R008の台所リモコンにのみあります。
浴室暖房をするとときに押します。(33ページ参照)
- 9 ふろ温度スイッチ**
お風呂の温度を変えるときに使います。
(25ページ参照)
- 10 ふろ予約スイッチ**
お風呂の予約をするとときに使います。
(35ページ参照)
- 11 音量スイッチ**
音声やメロディーの大きさ(音量)を変えるときに使います。(39ページ参照)
- 12 セーブスイッチ**
画面表示の節電設定を行うときに使います。
(42ページ参照)
- 13 時計合せスイッチ**
リモコンの時計を合わせるときに使います。
(14ページ参照)
- 14 スピーカー**
ここから音が出ます。

台所リモコン(表示画面)

- スイッチを操作した場合は、表示画面の各動作表示の点灯を確認してください。点灯しない場合は、もう一度操作してください。
- 表示画面は説明のためのもので、実際の運転状態を示すものではありません。

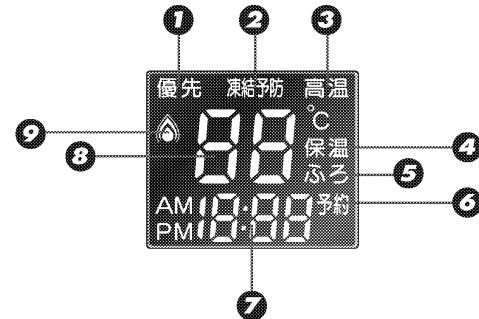

- 1 優先表示(オレンジ)**
この表示が点灯中は給湯温度が変えられます。
- 2 凍結予防表示**
機器が自動的に凍結予防運転を行っているときに点灯します。
- 3 高温表示(赤)**
給湯温度が60℃に設定されているとき点灯します。
- 4 保温表示**
お風呂のお湯を保温中に点灯します。
- 5 ふろ表示(オレンジ)**
お風呂の温度を表示している時に点灯します。
- 6 予約表示**
お風呂の予約をしたときに点灯します。
- 7 時刻表示**
現在時刻や予約時刻を表示します。
故障表示
機器や使用方法に不具合があったときに点滅します。(43ページ参照)
- 8 給湯・ふろ温度表示(単位℃を含む)**
給湯温度のめやすを表示します。
ふろ温度設定時はふろ設定温度を表示します。
- 9 燃焼表示(赤)**
機器が燃焼しているときに点灯します。

お注意

- スピーカーの穴に水滴が入ると、音声が聴こえにくくなります。スピーカー部には水がかからないようにご注意ください。
- スイッチの操作はゆっくり確実に行ってください。早く操作すると作動しない場合がありますので、必ず「ピッ」という操作確認音を確かめてください。

お知らせ

- リモコンの型式名はスイッチのフタの部分に書いてあります。

各部のなまえとはたらき

増設リモコン(スイッチ) 138-R003

- 洗面所などにこのリモコンを取り付ければ、手もとで給湯温度を変えることができます。

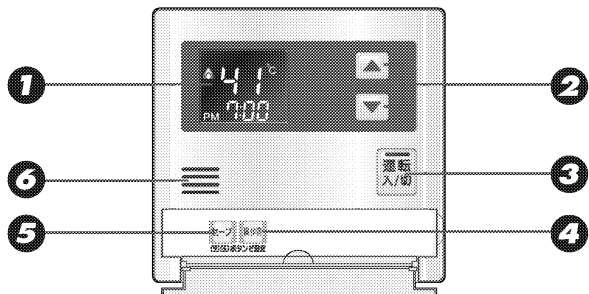

- 1 表示画面**
お湯の温度や運転状態・時刻などを表示します。
- 2 給湯温度スイッチ**
給湯温度を変えるときに押します。
また、その他の設定を変えるときにも使います。
- 3 運転スイッチ/ランプ(黄緑)**
お湯を使うときは「入」(表示画面・運転ランプ点灯)にします。
- 4 操作音スイッチ**
操作音を消すときに使います。(41ページ参照)
- 5 セーブスイッチ**
画面表示の節電設定を行うときに使います。(42ページ参照)
- 6 スピーカー**
ここから音が出ます。

※注意

- スピーカーの穴に水滴が入ると、音が聴こえにくくなります。スピーカー一部には水がかからないようご注意ください。
- スイッチの操作はゆっくり確実に行ってください。早く操作すると作動しない場合がありますので、必ず「ピッ」という操作確認音を確かめてください。

増設リモコン(表示画面)

- スイッチを操作した場合は、表示画面の各動作表示の点灯を確認してください。点灯しない場合は、もう一度操作してください。
- 表示画面は説明のためのもので、実際の運転状態を示すものではありません。

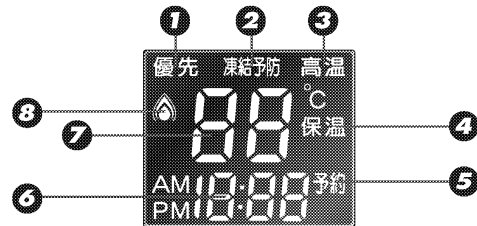



- 1 優先表示(オレンジ)**
この表示が点灯中は給湯温度が変えられます。
- 2 凍結予防表示**
機器が自動的に凍結予防運転を行っているときに点灯します。
- 3 高温表示(赤)**
給湯温度が60℃に設定されているとき点灯します。
- 4 保温表示**
お風呂のお湯を保温中に点灯します。
- 5 予約表示**
お風呂の予約をしたときに点灯します。
- 6 時刻表示**
現在時刻を表示します。
故障表示
機器や使用方法に不具合があったときに点滅します。(43ページ参照)
- 7 給湯温度表示(単位℃を含む)**
給湯温度のめやすを表示します。
- 8 燃焼表示(赤)**
機器が燃焼しているときに点灯します。

安全上のご注意

この機器を安全に使用していただくために、下記のことを必ずお守りください。
これらの注意事項は安全に関する重要な内容です。表示と意味は下記の通りです。

内容の区分

表示	 警告	 注意	お願い
意味	この表示を無視して、誤った取扱いをすると、人が死亡、重傷を負う可能性、または火災の可能性が想定される内容を示しています。	この表示を無視して、誤った取扱いをすると、人が傷害を負う可能性や物的損害のみの発生が想定される内容を示しています。	この表示は機器を安全・快適に使うため、是非理解していただきたい事柄を示しています。

上記に述べる傷害、物的損害とはそれぞれ次のようなものをいいます。

傷害： 治療に入院や長期の通院を要さない、けが・やけど(高温・低温)・感電などをさします。
物的損害： 家屋・家財および家畜・ペットにかかわる拡大損害をさします。

絵表示の意味

 一般的な危険警告注意	 火災注意	 一般的な禁止
 触れないこと	 ぬれ手禁止	 分解禁止
 必ず行うこと	 電源プラグをコンセントから抜く	 必ずアース線を接続する

お願い

リモコンの取り扱いについて

- リモコンはお子様がいたらしないように注意してください。思わぬ事故や故障の原因になります。
- 浴室リモコンは防水タイプですが故意に水をかけないでください。また、台所・増設リモコンは防水タイプではありませんので水をかけないようにしてください。故障の原因になります。
- リモコンは分解したり乱暴に扱わないでください。故障の原因になります。



リモコンの設置場所について

- 室温が55℃を超えるサウナなどへは取り付けないでください。(5~55℃の範囲で使用してください) 故障の原因となります。

リモコンからテレビやラジオを遠ざけてください

- テレビやラジオはリモコンおよびリモコン線から1m以上離してください。画像や音声が乱れることがあります。

お手入れの際の注意

- けがには十分ご注意ください。
- リモコンのお手入れの際には、台所用中性洗剤(食器・野菜洗い用)以外の洗剤やみがき粉・シンナー・ベンジン・エタノールやたわしなどの硬いものを使用しないでください。表面の光沢や印刷・文字などが消えたりキズがつきます。

初めてお使いのとき

1 給水元栓を全開にする。

給水元栓は機器の下部にあります。

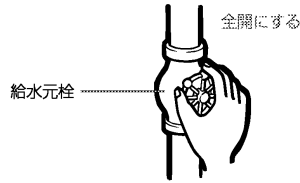

2 給湯栓を開け、水が出ることを確認してから閉める。

給湯栓はお湯の使用場所にあります。

すべての給湯栓について確認してください。

※サーモ付やワンレバーの混合水栓の場合は、設定を最高温度の位置にした状態で確認してください。

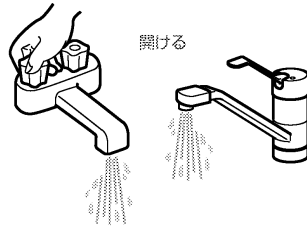

注意 サーマ付やワンレバーの混合水栓の場合は、再使用時の設定温度にご注意ください。

3 電源プラグをコンセントに差し込む。

コンセントは機器付近の壁などにあります。
分電盤の専用スイッチを「入」にしてください。

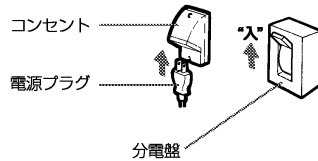

注意 ぬれた手で電源プラグをさわらないでください。感電の恐れがあります。

4 ガス栓を全開にする。

ガス栓は機器の下部にあります。

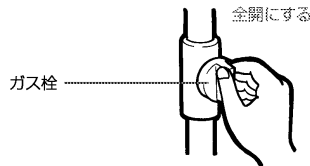

時計を合わせる

●台所リモコンで設定します。

お知らせ

・現在時刻を合わせないと予約運転ができません。

●時刻が設定されていない状態で、**時刻** を「入」にしたときは表示画面の時刻表示に「**時刻** ---」が点灯します。

台所リモコン

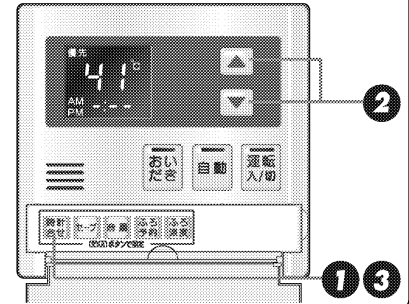

●**時刻** が「切」または「入」のどちらの状態でも時計合わせができます。

1 台所リモコンのフタを開け、

時計合せ を押す。

●表示画面に時刻表示に「**時刻** 0:00」が点滅します。

2 ▼ または ▲ を押して、現在の時刻に合わせる。

▲ を押し続ける：10分単位で進みます。

▼ を押し続ける：10分単位で戻ります。

現在の時刻に近づいたら、1回ずつ押して1分ごと設定します。

3 **時刻合せ** を押す。

●「設定しました」とお知らせして、設定が完了します。

●**時刻** を押した瞬間に秒は0秒になります。時報などに合わせて押し、より正確な時刻になります。

●時刻合わせが完了すると、すべてのリモコンに現在時刻が表示されます。

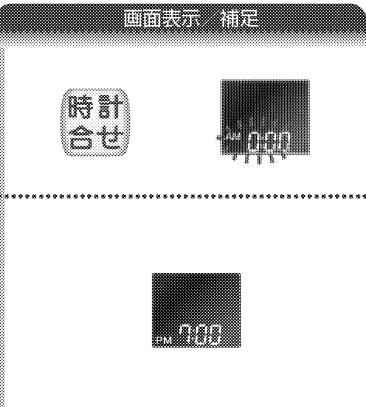

※**時刻** を押さなくても、運転スイッチを「切」にした後そのまま1分経過すると、自動的に設定が完了します。

※運転スイッチを「切」にすると、時計表示は消灯します。

おまけ

・午前(AM)と午後(PM)を間違えないようにご注意ください。

・電源プラグが抜けた場合や停電後には --- の表示になります。再度時刻を合わせてください。

給湯温度を調節する

●どのリモコンでも操作できます。

台所・増設リモコン

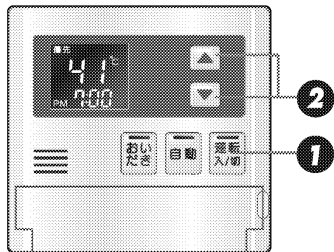

浴室リモコン

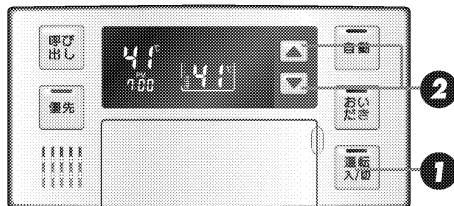

1 **運転入/切** を「入」にし、優先表示または優先ランプが点灯していることを確認する。

※点灯しないときは17ページをご覧ください。

2 **▼** または **▲** を押して、給湯温度を設定する。

- **▲** を押すと、温度が上がるメロディーと共に「給湯温度を〇〇℃に設定しました」とお知らせします。
- **▼** を押すと、温度が下がるメロディーと共に「給湯温度を〇〇℃に設定しました」とお知らせします。
- **▼** または **▲** を押し続けると、45℃以下の設定では連続で表示が変わりますが、46℃以上にしたときはスイッチを1回ずつ押してください。
- 増設リモコンはピッと操作音が鳴るだけで、メロディーや音声はありません。

※サーモスタート式水栓をご使用の場合、水栓によってはハンドルの設定よりぬるいお湯が出る場合があります。このような場合は、リモコンの設定温度をご希望の温度(ハンドルの温度)より5~10℃高めにしてください。

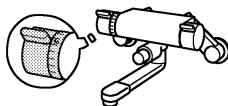

サーモスタート式水栓の例



- ※調節できる温度は35℃~60℃の15段階です。1回スイッチを押すごとに1段階ずつ変わります。上図は60℃に設定した場合ですが、実際の温度は季節や配管の長さによって異なります。およそのめやすとお考えください。
- ※低い給湯温度に設定した場合、給水温度の高い条件では設定温度よりも熱いお湯が出ることもありますが異常ではありません。
- ※給湯設定温度を60℃にセットすると「あついお湯が出ます」「給湯温度を60℃に設定しました」とお知らせし、表示画面に「高温」を表示して注意を促します。
- ※優先権のあるリモコンでのみ設定できます。(17ページ参照)

- 給湯栓を開くとお湯が出ます。
- ※お湯を使っている間は、表示画面に右下図のような燃焼表示が出ます。
- ※湯量を絞りすぎる(毎分約2リットル以下にする)とバーナの火が消えます。

お知らせ

- 給水温が高い場合やお湯の量を絞って使う場合は、設定温度よりも熱いお湯が出る場合があります。やけど防止のため、このような場合は湯量を多めにし、湯温を確認してからお使いください。
- お買い上げの際には、お湯の温度を42℃に設定してあります。
- 給水温が高い場合は、リモコンの給湯温度表示よりも熱いお湯が出る場合があります。
- おふろへ湯はり中は、リモコンの表示とは異なるお湯温度のお湯が出る場合があります。
- リモコンの運転スイッチ「入」「切」や給湯栓の開閉時または給湯使用後しばらくすると、モーターが動く音がすることがありますが、これは再使用時の点火をより早くし、お湯の温度を早く安定させるために機器が動作している音で異常ではありません。

※高効率タイプの機器は熱効率が高いため、排気口から白い湯気が出る場合がありますが、これは水蒸気であり、機器の故障ではありません。

警告

- 高温でお湯を使用していた直後は、配管中に高温のお湯が残っていますので、次にシャワーを使用する際は十分に湯温を確認してから行ってください。
- おふろ(特にシャワー)の使用中は絶対にリモコンの運転スイッチを「切」にしないでください。お湯が急に水になります。
- やけど防止のため、おふろ(特にシャワー)の使用中は絶対に使用場所以外のリモコンで湯温の変更はしないでください。シャワーの温度もこのリモコンの給湯温度スイッチで決まります。

● リモコンの運転スイッチが「切」の状態でも水を使用する場合、混合水栓は必ず「水」の位置で使用してください。「湯」の位置で水を流すと、機器内に結露して点火不良や故障の原因になります。

給湯を使う 優先スイッチの使いかた

浴室以外の場所の給湯性からも浴室と同じ温度のお湯を供給します。

(1つの機器に接続されているすべてのリモコンで、常に同一の給湯温度を表示します)

お湯を使用中に他の人が給湯温度を変えると、お湯の温度が変わり、やけどをすることがあります。このような事故を防止するため、どちらか一方の権利のあるリモコンでしか温度を変えられないようになっており、この給湯温度を変更することができる権利を「優先権(優先)」と言います。(リモコンを2台以上設置の場合)

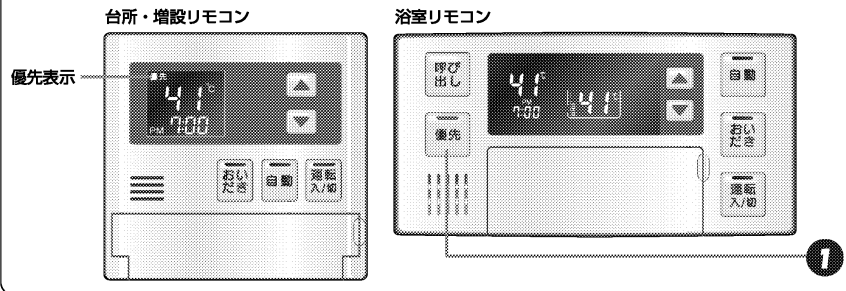

1 浴室リモコンの「優先」を押す。

- 音声で「給湯温度が変更できます」とお知らせして、**[優先]**のランプ(オレンジ)が点灯し、給湯温度を変更できる優先権を持つことができます。

- **[優先]**を1回押すごとに、優先権が以下のように交互に切り替わります。

「浴室リモコン」 ↔ 「台所・増設リモコン」

- 優先権の表示

浴室リモコンが優先:

[優先] ランプ(オレンジ)が点灯します。

台所・増設リモコンが優先:

表示画面に「優先」が点灯します。

- 台所リモコンで給湯温度の変更ができないときは、**[優先]**をいったん「切」にし、再度「入」にして、表示画面に「優先」の表示を点灯させます。

⚠ 警告

● やけど防止のため、お風呂(特にシャワー)の使用中は優先権を切り替えしないでください。

お風呂を入れる 自動運転でお風呂を入れる

● 浴室リモコンまたは台所リモコンで操作します。(増設リモコンにはこの機能がありません)

台所リモコン

浴室リモコン

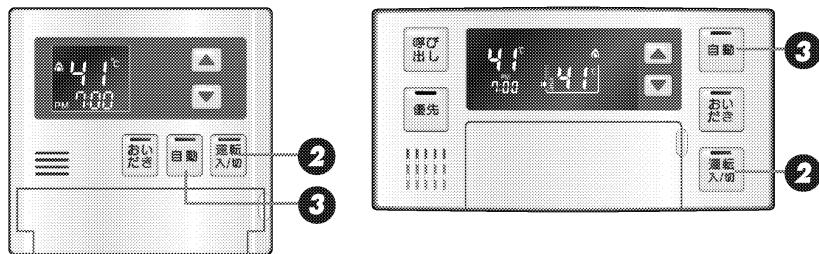

1 浴槽に排水栓とフタをする。

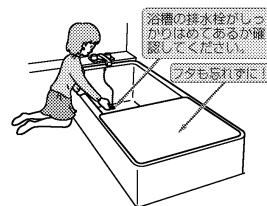

2 運転入/切のランプ(黄緑)が点灯していることを確認する。

- 点灯していない場合は、**[優先]**を押します。

お知らせ

- お風呂の湯はり量や温度・保温時間の調節方法は、21~28ページをご覧ください。
- 自動運転中やおいだし中には循環アダプターから湯が出てくる場合があります。

●全自動タイプと自動タイプの相違

※ご使用の熱源機が、全自動タイプか自動タイプかは、熱源機本体の取扱説明書でご確認ください。

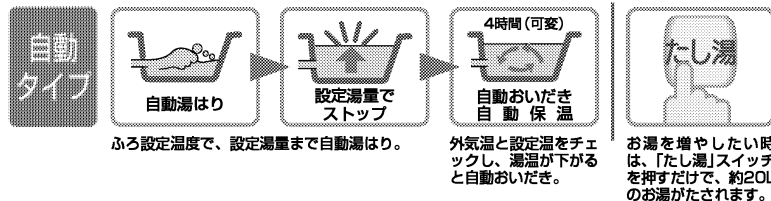
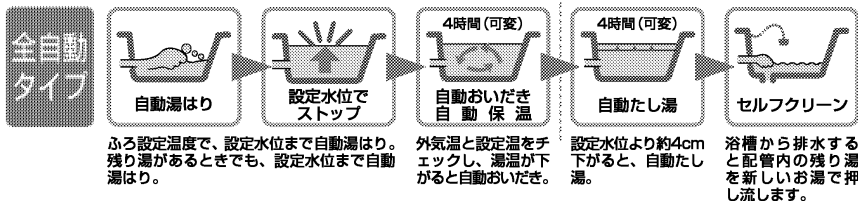

3 自動を押す。

●「お湯をはります」とお知らせして のランプ(赤)が点灯し、湯はりを始めます。また、湯はり完了の約5分前にはブザーが鳴り、「残りおよそ5分でお風呂に入れます」とお知らせします。

●湯はりが終わるとメロディーが鳴り、「お風呂が沸きました」とお知らせします。また、表示画面には右図のような保温の表示が出ます。

●途中で止めたいときは、再度 を押してランプ(赤)を消灯させてください。

画面表示 / 補足

台所リモコン

浴室リモコン

(注) 残り湯があるとき、または、ふる設定湯量(水位)が少ない(5分以内に湯はりが完了する)ときに自動運転をした場合は、完了5分前のお知らせはしません。

台所リモコン

浴室リモコン

- 保温の表示が出ている間は、約30分(気温によって時間が変化します)ごとにお湯の温度をチェックして温度が下がっていれば自動的におだしし、全自動タイプはお湯が減ると自動的にたし湯します。この保温時間は26ページのお風呂の保温時間を変更する方法で決めます。
- 保温時間が終了すると保温の表示が消え、自動スイッチランプ(赤)も消えます。保温を途中で止めたいときは、自動スイッチを押してランプ(赤)を消灯させてください。
- 保温の表示が出ている間にぬるく感じたときは、おだしスイッチ(27ページ参照)を押すか、ふる設定温度を上げてください(25ページ参照)。
- 増設リモコンは完了5分前のお知らせがありません。
- 増設リモコンは湯はりが終わるとブザーが鳴ります。(メロディーや音声によるお知らせはありません)

お知らせ

- 夏期など給水温度が高い場合は、設定湯量(水位)まで水はり後おだし運転を行うことがあります。また、冬期など気温の低い場合では、ふる設定温度まで沸き上げるのに時間がかかることがあります。
- 上記のような場合は「残りおよそ5分でお風呂に入れます」とお知らせしてから5分以上たっても湯はりが完了しないことがあります。(機器の異常ではありません)
- お風呂の湯はり中に給湯(シャワー)を使用した場合、給水温や給水圧などの条件によっては、給湯機からお湯が少ししか出ないことやまったく出ないこともあります。(機器の異常ではありません)。給湯機やシャワーからお湯が出た場合は、湯はりは一時中断されます。このとき給湯機やシャワーからは、ふる設定温度のお湯が出ることもあります。

残り湯がある場合の注意(自動タイプの場合)

- 前日の残り湯を湯かしぬす場合、自動スイッチを使うと湯量が入り、お湯があふれることがあります。残り湯の量が十分にあるときの湯かしぬすは、おだしスイッチ(27ページ参照)をお使いください。
- 残り湯で循環アダプターがかかっている場合、水位が多少バラツキます。
※特に残り湯の温度がふる温度設定に近いときは、約6リットルだけ湯はりし、設定した量になりません。
- 残り湯で循環アダプターがかかっていない場合、残り湯が「なし」と判断して自動運転を行い残り湯の分だけ水位が高くなるため、お湯があふれる場合があります。

注意

- 湯はり中に給湯機から浴槽にお湯(水)を入れたり入浴したりすると、お湯があふれることがあります。自動運転の湯はり中は、他の給湯機から浴槽にお湯(水)を入れないでください。
- 浴槽の残り湯を排水するときは、自動スイッチランプ(赤)が消灯していることを確認してから行ってください。
- 自動スイッチの「入」「切」を何度も繰り返さないでください。お湯があふれることがあります。
- 保温中にお湯をもっとふやしたい場合は、たし湯スイッチ(29ページ参照)を押してください。約20リットルのふる設定温度のお湯をたします。

※高効率タイプの機器は熱効率が高いため、排気口から白い湯気が出ることがありますが、これは水蒸気であり、機器の故障ではありません。

●浴室リモコンで操作します。(台所・増設リモコンにはこの機能がありません)

浴室リモコン

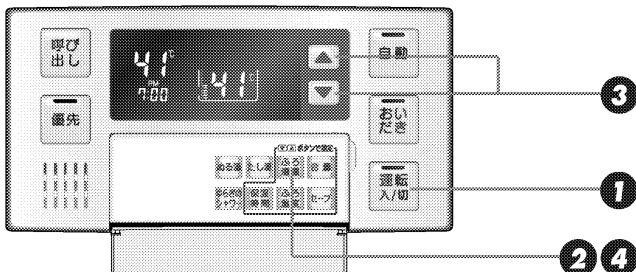

1 **運転入/切** のランプ(黄緑)が点灯していることを確認する。

●点灯していない場合は、**電源**を押します。

2 浴室リモコンのフタを開け、**ふろ湯量** を押す。

●右の画面が表示されます。

画面の数字は次頁の表のレベル数です。

画面表示 / 補足

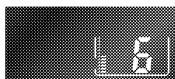

- 全自動タイプでいう湯量(水位)とは、循環アダプターからどれだけ上まで湯はりするかというめやすをいいます。リモコンの水位表示との関係は次頁の通りですが、浴槽の形状などによりバラツキますので、実際の水位とは異なります。
- はじめて電源を「入」にしたとき、水位表示はレベル6になります。

3 **▼** または **▲** を押して、**ふろ湯量** を変更する。

- ▲ : 水位表示が1目盛ずつ上がります。
(上がるメロディーでお知らせします)
- ▼ : 水位表示が1目盛ずつ下がります。
(下がるメロディーでお知らせします)

全自動タイプの水位のめやす

浴槽	水位表示 A寸法	
	洋バス用設定	和バス用設定
レベル12	29cm	レベル12 43cm
レベル11	27cm	レベル11 40cm
レベル10	25cm	レベル10 37cm
レベル9	23cm	レベル9 34cm
レベル8	21cm	レベル8 31cm
レベル7	19cm	レベル7 28cm
レベル6	17cm(標準)	レベル6 25cm(標準)
レベル5	15cm	レベル5 22cm
レベル4	13cm	レベル4 19cm
レベル3	11cm	レベル3 16cm
レベル2	9cm	レベル2 13cm
レベル1	7cm	レベル1 10cm

4 **ふろ湯量** を押す。

- 「設定しました」とお知らせして、設定が完了します。

※**電源**を押さなくても、そのまま1分経過すると、自動的に設定が完了します。

画面表示 / 補足

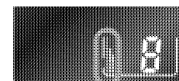

- 左表の寸法はめやすです。浴槽の形状などにより水位が異なります。
- ※左表の寸法より数cm多くなる場合もあります。
- 浴槽によっては高い水位に設定するとお湯があふれることがあります。
- ※洋バス⇔和バスの設定は、熱源機本体で切り替えます。切り替える場合はお買い上げの販売店にご連絡ください。お買い上げの際には洋バス用設定になっています。

お風呂の湯量(水位)を調節する (自動タイプ)

●浴室リモコンで操作します。(台所・増設リモコンにはこの機能がありません)

浴室リモコン

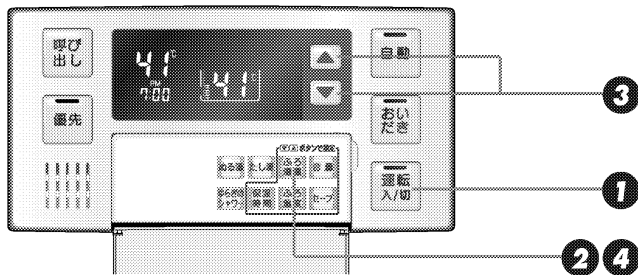

画面表示 / 補足

1 運転入/切のランプ(黄緑)が点灯していることを確認する。

●点灯していない場合は、を押します。

2 浴室リモコンのフタを開け、を押す。

●右の画面が表示されます。
画面の数字は次頁の表の湯量です。



- 自動タイプでいう湯量とは、浴槽に湯はりするお湯のめやすの量を示します。
- はじめて電源を「入」にしたとき、普通浴槽では200リットルになっています。このとき水位表示は下から6番目で示されます。大浴槽では360リットルになり、水位表示は下から8番目です。

3 または を押して、風呂湯量を変更する。

- : 水位表示が1目盛ずつ上がり、湯量も上がります。(上がるメロディーでお知らせします)
- : 水位表示が1目盛ずつ下がり、湯量も下がります。(下がるメロディーでお知らせします)

自動タイプの水位のめやす

水位表示 下から	普通浴槽 設定	大浴槽 設定
表示なし	—	700
	—	650
	990	600
	400	550
12	350	500
11	300	450
10	280	400
9	260	380
8	240	360
7	220	340
6	200	320
5	180	300
4	160	280
3	140	260
2	120	240
1	100	220
1	80	—
1	60	—

を押すと
増える

初期設定 →

を押すと
減る

←大浴槽
設定時の
初期設定

画面表示 / 補足



- お子様のイタズラなどを防止するため、普通浴槽設定の場合、400リットルや990リットルおよび80リットルや60リットルに設定するときには、 または を1秒以上押し続けなければ設定できないようになっています。大浴槽設定の場合の550リットル以上にするときも同様です。
- 普通浴槽⇔大浴槽の設定は、熱源機本体で切り替えます。切り替える場合はお買い上げの販売店にご連絡ください。お買い上げの際には普通浴槽設定になっています。
- 浴槽の大きさが340リットルを超える場合、浴槽内の温度分布がばらつくことがあります。

4 を押す。

●「設定しました」とお知らせして、設定が完了します。

※ を押さなくても、そのまま1分経過すると、自動的に設定が完了します。

●台所リモコンまたは浴室リモコンで操作します。(増設リモコンにはこの機能がありません)

台所リモコン

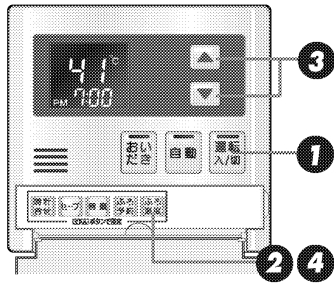

浴室リモコン

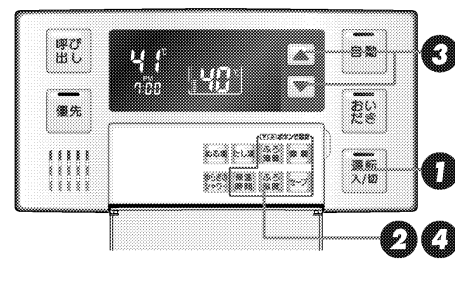

- 1 **運転入/切** のランプ(黄緑)が点灯していることを確認する。

●点灯していない場合は、**運転入/切** を押します。

- 2 リモコンのフタを開け、**お風呂温度** を押す。

台所リモコンの場合：

●表示画面に「お風呂」の文字が点灯し、給湯温度表示からお風呂温度表示にかかります。

浴室リモコンの場合：

●表示画面が右図の表示になります。

※工場出荷時は42℃に設定されています。

- 3 **▼** または **▲** を押して、お風呂温度を設定します。

- ▲** を押すと、温度が上がるメロディーと共に「お風呂温度を○○℃に設定しました」とお知らせします。
- ▼** を押すと、温度が下がるメロディーと共に「お風呂温度を○○℃に設定しました」とお知らせします。
- ▼** または **▲** を押し続けると、45℃以下の設定では連続で表示が変わりますが、46℃以上にしたときはスイッチを1回ずつ押ししてください。

- 4 **お風呂温度** を押す。

●設定が完了します。

画面表示 / 補足



台所リモコン

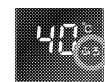

浴室リモコン

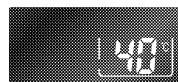

※温度表示はめやすです。

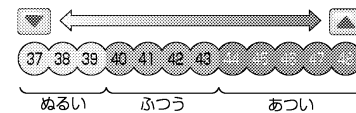

※台所リモコンは「お風呂」の文字が消灯し、給湯温度表示にかかります。

※**運転入/切** を押さなくても、そのまま1分経過すると、自動的に設定が完了します。

●浴室リモコンで操作します。(台所・増設リモコンにはこの機能がありません)

浴室リモコン

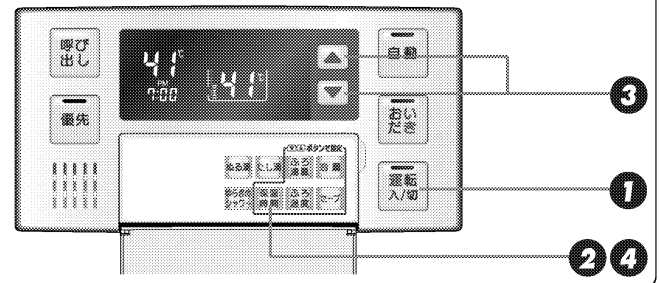

- 1 **運転入/切** のランプ(黄緑)が点灯していることを確認する。

●点灯していない場合は、**運転入/切** を押します。

- 2 浴室リモコンのフタを開け、**保温時間** を押す。

●表示画面に保温時間が表示され保温の表示が点滅します。

※工場出荷時は4時間に設定されています。

- 3 保温時間が表示されている間に **▼** または **▲** を押して、保温時間を設定する。

- ▼** を押すと、数字が「4→2→1→0→8→6」(単位はすべて時間です)の順に切り替わります。
- ▲** を押すと、逆順に切り替わります。

- 4 **保温時間** を押す。

●「設定しました」とお知らせして設定が完了します。

※**運転入/切** を押さなくても、そのまま1分経過すると、自動的に設定が完了します。

画面表示 / 補足



お風呂に入って操作する お風呂をあつくる(おいだき)

●浴室リモコンで操作します。
(増設リモコンにはこの機能がありません)

台所リモコンからも操作できます。

浴室リモコン

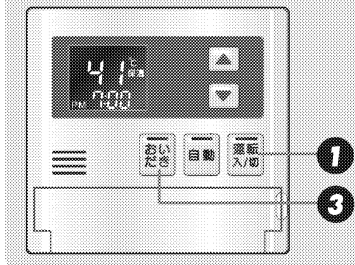
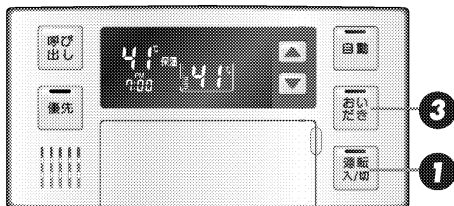

1 **運転入/切** のランプ(黄緑)が点灯していることを確認する。

●点灯していない場合は、**熱**を押します。

2 浴槽に、循環アダプターの上までお湯(水)が入っていることを確認します。

3 **おいだき** を押す。

●**熱**のランプ(黄緑)が点灯し、「おいだきをします」とお知らせしておいだきを開始します。このとき表示画面には右図の表示が出ます。

※おいだきはふろ温度にかかわらず約5分間行いますので、ふろ設定温度以上になる場合があります。

●途中で停止したいときは、**熱**を押してください。**熱**のランプが消灯します。

※台所リモコンで操作した場合は、沸き上がると、メロディーが鳴り「お風呂が沸きました」とお知らせします。なお、ふろ温度がふろ設定温度以上の場合、約1分間ポンプ運転後に停止します。

画面表示 / 補足

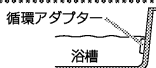

台所リモコン



浴室リモコン



※浴室リモコンで操作した場合は、約5分間おいだきして、ふろ設定温度以上にならなかったときは、そのままふろ設定温度までおいだきします。

※台所リモコンで操作した場合は、約1分間ポンプ運転した後、ふろ設定温度までおいだきします。なお、ふろ温度がふろ設定温度以上の場合、約1分間ポンプ運転後に停止します。

お風呂

おいだき運転時には、循環アダプターから泡が出てくる場合があります。また循環アダプターからはあついお湯が出てきますので身体などに直接あてないようにしてください。

お知らせ

循環アダプターの上までお湯(水)が入っていないときにおいだきスイッチを押すと…

<全自動タイプの場合>

●浴室リモコンで操作したときは、浴槽に約8リットル湯はりした後、自動運転に切り替わります。

この時、おいだきスイッチのランプは消灯して自動スイッチのランプが点灯します。

●台所リモコンで操作したときは、浴槽に約8リットル湯はりし、約10分間ポンプ運転した後、リモコンに「E32」エラーが表示され停止します。

<自動タイプの場合>

●浴室リモコン、台所リモコンのどちらで操作した場合でも、浴槽に約6リットル湯はりし、約10分間ポンプ運転した後、リモコンに「E32」エラーが表示されて停止します。

※高効率タイプの機器は熱効率がいため、排気口から白い湯気が出る場合がありますが、これは水蒸気であり、機器の故障ではありません。

お風呂に入って操作する お風呂をぬるくする

●浴室リモコンで操作します。(台所・増設リモコンにはこの機能がありません)

浴室リモコン

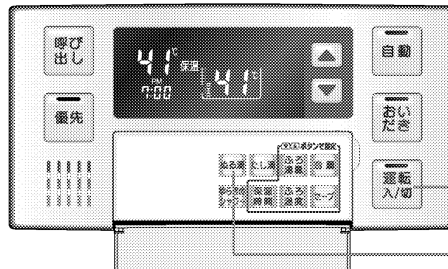

1 **運転入/切** のランプ(黄緑)が点灯していることを確認する。

●点灯していない場合は、**熱**を押します。

2 浴室リモコンのフタを開け、**ぬる湯** を押す。

●「水をたします」とお知らせして、浴槽に約10リットル注水します。このとき表示画面には右図の表示が出ます。

●途中で停止したいときは、**熱**を押します。

●ぬる湯運転が終わると、ぬる湯表示は消灯します。

画面表示 / 補足

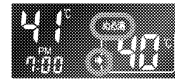

お知らせ

- 給湯(シャワー)使用中に、ぬる湯運転すると、すぐには始まりず、給湯を止めた後に始まります。
- ぬる湯運転中に給湯(シャワー)を使用すると、ぬる湯運転は一時中断される場合があります。また、給湯栓からは水が出ます。
- ぬる湯運転中、循環アダプターから泡が出ることがあります。

お風呂に入って操作する お風呂のお湯をふやす

●浴室リモコンで操作します。(台所・増設リモコンにはこの機能がありません)

浴室リモコン

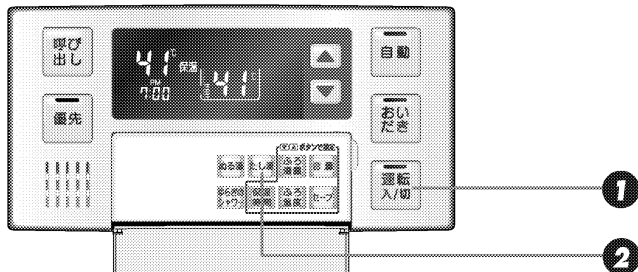

画面表示 / 補足

1 **運転入/切**のランプ(黄緑)が点灯していることを確認する。

●点灯していない場合は、**運転入/切**を押します。

2 浴室リモコンのフタを開け、**たし湯**を押す。

- 「お湯をたします」とお知らせして、浴槽にふる設定温度のお湯約20リットルを湯はりします。このとき表示画面には右図の表示が出ます。
- 途中で停止したいときは、**運転入/切**を押します。
- たし湯運転が終わると、たし湯表示と給湯燃焼表示は消灯します。

お知らせ

- 給湯(シャワー)使用中に、たし湯運転すると、すぐには始まりず、給湯を止めた後に始まります。
- たし湯運転中に給湯(シャワー)使用すると、たし湯運転は一時中断される場合があります。また給湯栓からはふる設定温度のお湯が出ます。
- たし湯運転中、循環アダプターから音が出ることがあります。

※高効率タイプの機器は熱効率が高いため、排気口から白い湯気が出ることがありますが、これは水蒸気であり、機器の故障ではありません。

お風呂に入って操作する 浴室から人を呼びたいとき

●浴室リモコンと台所リモコン(増設リモコン)を設置している場合、浴室リモコンで操作して台所リモコン(増設リモコン)で呼び出し音を鳴らすことができます。

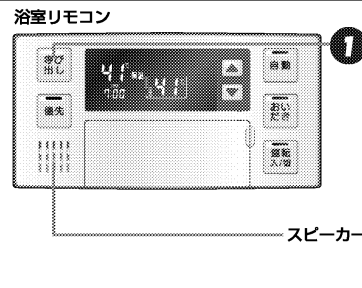
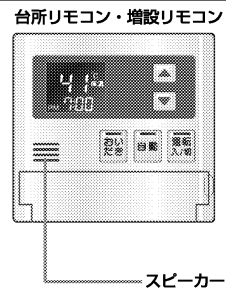

●**呼び出し**が「入」「切」どちらの状態でも、呼び出し操作ができます。

1 浴室リモコンの**呼び出し**を押す。

台所リモコンおよび増設リモコンのスピーカー：
「ピーッピビビ」と5回鳴ります。

浴室リモコンのスピーカー：
呼び出しを押している間「ピーッピーッ」と鳴ります。

画面表示 / 補足



台所リモコン・増設リモコン

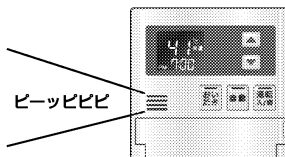

浴室リモコン

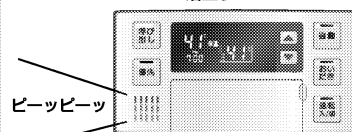

※増設リモコンは操作音を消している場合(41ページ参照)「ピーッピビビ」と鳴りません。

お風呂から出たあとに セルフクリーン機能

●全自動タイプの機器の場合のみご利用いただけます。浴室リモコン

全自動タイプでは、自動運転や予約運転でお風呂を沸かしたあとにお風呂のお湯を抜くと、ふろ配管内に残ったお湯を自動で洗い流すセルフクリーン機能がついています。お買い上げの際には、セルフクリーン機能は「入」に設定されています。

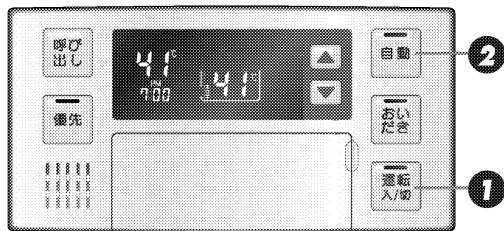
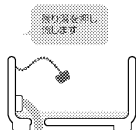

1 **運転入/切** のランプ(黄緑)が点灯していることを確認する。

●点灯していない場合は、**運転入/切** を押します。

2 **自動** のランプ(赤)が消灯していることを確認する。

●消灯していない場合は、**自動** を押します。

3 浴槽の排水栓を抜く。

●残り湯が循環アダプター付近まで減ると、循環アダプターから約5リットルのふろ設定温度のお湯が出て配管の汚れを洗い流します。このとき表示画面には、自動運転の湯はり中と同じ表示が出ます。

●排水栓を抜くときに、循環アダプターの上端より上に約5cm以上の水位があれば「セルフクリーン機能」がはたらきます。

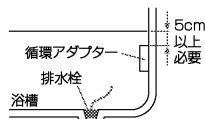

●**自動** を「切」にするとしばらくポンプが回ります。浴槽の排水栓を抜くのは「切」にして1分以上経過後(ポンプ停止後)にしてください。

お知らせ

- 自動** を「切」の状態でも残り湯を排水しても「セルフクリーン機能」ははたらきません。
- セルフクリーン運転中に結露(シャワー)を使用すると、セルフクリーン機能は解除されます。

暖房を使う 浴室暖房以外の暖房の使いかた

●放熱器や床暖房リモコンで操作します。

警告

- 床暖房の上で高い温度に設定したまま、長時間座ったり寝そべっていると低温やけどを起こす心配があります。特に次のような方が使用する場合は、まわりの人が注意してあげることが必要です。
 - ・乳幼児・お年寄り・病人など自分の意志で体を動かさない方
 - ・疲労の激しいときやお酒や睡眠薬を飲まれた方
 - ・皮膚や皮膚感覚の弱い方
- パネルヒータの表面にさわらないでください。やけどの危険性があります。特に小さなお子様のいる家庭では注意が必要です。

注意

- 床暖房の上に電気カーペットをひかないでください。床材の割れ・そり・隙間の原因となります。
- カーペット式床暖房の上に鋭利なものを落としたり、刺したりしないでください。温水パイプが破損します。

1 暖房する部屋の放熱器や床暖房リモコンの運転スイッチを「入」にし、温度調節つまみをお好みの温度にします。(放熱器(暖房)の取扱説明書もご覧ください)

●燃焼中は表示画面に燃焼表示(🔥)が点灯します。

■暖房スイッチの使いかた 138-R007の台所リモコンのみ操作できます。

138-R007の台所リモコン

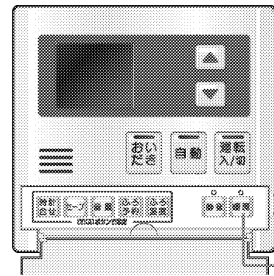

放熱器や床暖房リモコンの運転スイッチの「入」・「切」で機器の暖房運転ができない場合、下記操作で機器を運転します。

●**運転入/切** が「入」・「切」どちらの状態でも、**暖房** は操作できます。

①台所リモコンのフタを開け、**暖房** を押す。

●**暖房** のランプ(オレンジ)が点灯します。

②放熱器の操作をする。

●暖房をやめたいときは、もう一度**暖房** を押します。

※高効率タイプの機器は熱効率が高いため、排気口から白い湯気が出る場合がありますが、これは水蒸気であり、機器の故障ではありません。

- 138-R008の台所リモコンでのみ操作できます。

138-R008の台所リモコン

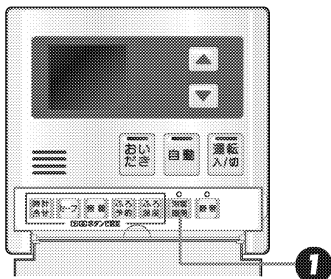

- 電源**が「入」「切」どちらの状態でも、**浴室暖房**は操作できます。

1 リモコンのフタを開け、

浴室暖房を押す。

- 台所リモコンでは**浴室暖房**のランプ(オレンジ)が点灯して、浴室暖房を開始します。このとき浴室リモコンでは右の表示が点灯します。
- 浴室暖房をやめたいときは、もう一度**浴室暖房**を押すと停止します。また、浴室暖房乾燥機のリモコンの運転スイッチを「切」にしても停止できます。
- ※リモコンの**電源**を「切」にしても浴室暖房は停止しません。

お知らせ

■浴室暖房乾燥機の温度調節は？

- このリモコンでは浴室暖房乾燥機の暖房運転を行うことができます。温度調節その他の設定は、浴室暖房乾燥機のリモコンで行ってください。
- このリモコンで浴室暖房乾燥機の暖房運転を行った場合、フィヤレストタイプの浴室暖房乾燥機のリモコンには何も表示されず「切」のままになっています。温度調節などを行いたい場合は、浴室暖房乾燥機のリモコンの運転スイッチも「入」にしてから行ってください。

注意

- 運転開始は入浴される約30分前から行ってください。
- 浴室暖房時間は、浴室の種類や大きさ・気温や湿度によって異なります。浴室暖房乾燥機のリモコンで設定調整してください。

画面表示 / 補足

台所リモコン 浴室リモコン



※熱源機のリモコンで予備暖房運転を行うためには、システムに対応した浴室暖房乾燥機が必要です。

- 138-R007・R008の台所リモコンでのみ操作できます。

138-R007の台所リモコン

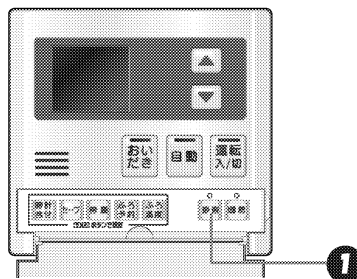

138-R008の台所リモコン

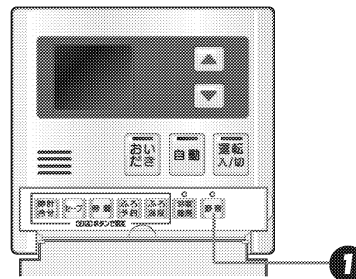

- 電源**が「入」「切」どちらの状態でも、**静音**は操作できます。

1 台所リモコンのフタを開け、

静音を押す。

- 静音**のランプ(黄緑)が点灯して、設定が完了します。
- 再度**静音**を押すと**静音**のランプ(黄緑)が消灯して、設定が解除されます。

お知らせ

**のランプ(黄緑)が点灯中は駆動能力を少し低下させて、熱源機の運転音を下げます。このとき、暖房の立ち上がりが遅くなる場合があります。

画面表示 / 補足



好きな時間にお風呂を入れる (予約運転)

- 台所リモコンで設定します。
(浴室・増設リモコンにはこの機能がありません)
- 必ず現在時刻設定を行ってから操作してください。
(14ページ参照)

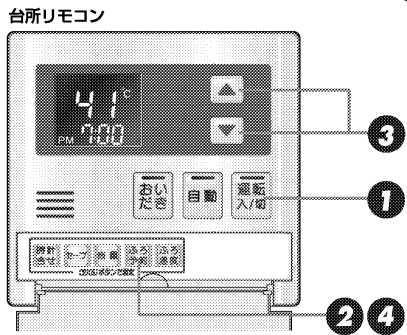

1 運転入/切のランプ(黄緑)が点灯していることを確認する。

- 点灯していない場合は、運転入/切を押します。

2 台所リモコンのフタを開け、ふろ予約を押す。

- 表示画面に「予約」表示と予約時間が点滅します。

3 または を押して、予約時刻を設定する。

予約運転の予約時刻は、現在時刻より30分後以降に設定してください。30分以内にすると、浴槽が大きいかときや機器への給水圧が低いときなどに、予約時刻になってもお風呂への湯はりが完了しないことがあります。

4 ふろ予約を押す。

- 「設定しました」とお知らせして、操作が完了します。
- 予約を解除したいときは、もう一度、 を押してください。「予約」表示が消灯します。

画面表示 / 補足

台所リモコン

※予約時刻のセット方法は、14ページの「時計を合わせる」の2を参照ください。

台所リモコン

41°C (午後8:00に設定した画面表示)

※ を押さなくても、そのまま1分経過すると、自動的に設定が完了します。

※ を「切」にすると予約が解除されます。

予約中は を「入」の状態にしておいてください。

5 浴槽に排水栓とフタをする。



- 湯はりが完了して予約した時刻になるとメロディが鳴り、音声で「お風呂が沸きました」とお知らせします。このとき表示画面には、右図の画面表示のように「保温」表示が点灯し、保温運転に入ります。

お知らせ

- 3の操作で決めた予約範囲は を「切」にしても機器が記憶しています。予約時間を確認したいときは、1、2の操作を行ってください。
- 毎日同じ時刻に湯はり(お風呂沸かし)をする場合は、予約時刻の30分以上前に、毎日1、2、4、5の操作を行ってください。

※高効率タイプの機器は熱効率が高いため、排気口から白い湯気が出ることがありますが、これは水蒸気であり、機器の故障ではありません。

画面表示 / 補足

台所・増設リモコン

浴室リモコン

※予約運転の場合は、湯はり完了5分前のお知らせはしません。

(注) 予約運転の場合は、予約時刻の約30分前から湯はり運転を開始します。なお、浴槽の大きさや設定湯量・湯はり温度・給水圧・給水温などの条件によっては、湯はり完了時刻と予約時刻がズれることもありますが、異常ではありません。

※浴槽に残り湯があるときに予約運転を行うと、お風呂の沸き上がり時刻に大きなバラツキが出る場合がありますが異常ではありません。

※増設リモコンはブザーでお知らせします。

ゆらぎのシャワーを使う

●浴室リモコンで操作します。(台所・増設リモコンにはこの機能がありません)

浴室リモコン

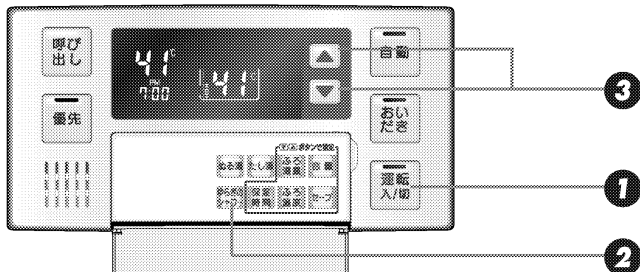

画面表示 / 補足

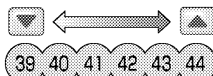

ゆらぎのシャワー温度

※給湯設定温度が上記以外のときに^②を押すと、設定温度が35℃・37℃・38℃のときには39℃、45℃以上のときには44℃のゆらぎのシャワーになります。

1 ^①のランプ(黄緑)が点灯していることを確認する。

●点灯していない場合は、^②を押します。

2 浴室リモコンのフタを開け、^②を押す。

- 表示画面に「ゆらぎ」が表示されます。
- 浴室リモコン以外のリモコンが優先権(17ページ参照)を持っていた場合は、浴室リモコンに優先権が切り替わり、^③のランプ(オレンジ)が点灯します。

3 ^③または^④を押して、シャワーの温度を設定する。

●設定できる温度は39~44℃の6段階です。

4 シャワー栓を開いてゆらぎのシャワーを出す。

- ゆらぎのシャワーは連続15分使用すると自動的にキャンセルされ、その後は^③で設定した温度のお湯が出ます。
- シャワー栓を閉めると、ゆらぎのシャワーは自動的に終了し、表示画面のゆらぎの表示が消えます。

画面表示 / 補足



※ゆらぎのシャワー使用中に他の給湯栓でお湯を使うと、ゆらぎのシャワー同様に湯温が変化しながら出てきます。

お知らせ

- ゆらぎのシャワーとは、リモコンで設定された給湯温度とそれより約10℃ぬるい温度器で、毎回通ったパターンで湯温がゆらぎながら出てきます。
- 給湯配管の条件によっては、上記の器温度より高めの湯温や低めのお湯が出る場合があります。
- 湯あがりの体が暖まっているときにゆらぎのシャワーを使用すると、湯だめの防止、全身のマッサージとともに心身のリフレッシュにも効果があります。さらに、朝のめざましにも有効です。

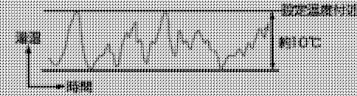

⚠ 警告

- 高温で給湯を使用していた直後は、配管中に高温のお湯が残っていますので、次にシャワーを使用する際は十分に湯温を確認してから行ってください。
- やけど防止のため、お風呂(特にシャワー)の使用中は、絶対に使用場所以外のリモコンで湯温の変更はしないでください。
- 下記の方はゆらぎのシャワーを使用すると体調をくずすことがあります。
 - ・妊娠中の方
 - ・医者から入浴を禁じられている方
 - ・お酒を飲んだあとや深酒をされた方
 - ・高血圧の方 / 体力の弱っている方 / 体調の悪い方

⚠ 注意

- 給水温が高い場合や、シャワー流量が少ない場合、またサーモ付混合水栓などの付いたシャワーでは快適なゆらぎのシャワーの効果が得られないことがあります。
 - サーモ付やワンレバーの混合水栓の場合は、サーモスタットを高温設定にして水を混ぜずにお使いください。
- なお、やけど防止のため使用後はもとの設定に戻しておいてください。

※高効率タイプの機器は熱効率が高いため、排気口から白い湯気が出る場合がありますが、これは水蒸気であり、機器の故障ではありません。

音声やメロディーの大きさ(音量)を変更する

を変更する

●各リモコンごとに設定できます。(増設リモコンにはこの機能がありません)

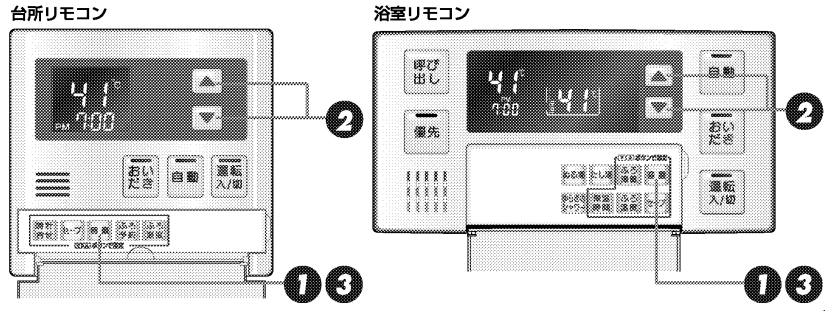

●**[音量]**が「入」「切」どちらの状態でも設定できます。

1 リモコンのフタを開け、

[音量]を押す。

- 表示画面に音量が「-」「0」「1」「2」「3」で表示されます。

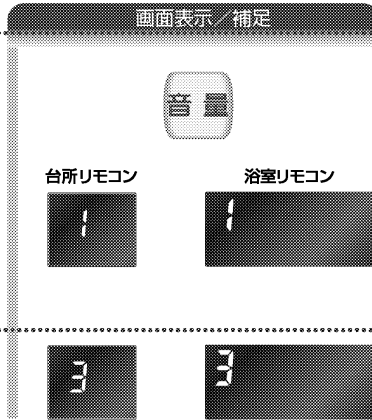

2 ▼ または ▲ を押して、音量を変更する。

- お買い上げの際には中(標準)にセットされています。音声と湯はり完了の音楽の音量については、下表のように変わります。

[▲/▼]スイッチを押したときお知らせする音声	リモコンの表示	音声	湯はり完了の音楽
▲を押す (ビップ)	3	大	大
初期設定 (ビップ)	2	中	中
▼を押す (ビップ)	1	小	小
▼を押す (ビップ)	0	なし	中(ブザー音)
▼を押す (ビップ)	—	なし	なし

- 音声および音を消しても、注意を喚起する音声およびブザー音だけは消すことはできません。

3 [音量]を押す。

- 設定が完了します。

※**[音量]**を押さなくても、そのまま1分経過すると、自動的に設定が完了します。

●各スイッチを押したときに出る音声は下表の通りです。

()内は同時に出る電子音など、○/△は設定される温度

操作するスイッチ・条件など	浴室リモコンから出る音声	台所リモコンから出る音声	
運転(「入」にする)	給湯温度が60℃以外 給湯温度が60℃のとき (ビップ)あつにお湯が出ます	あつにお湯が出ます あつにお湯が出ます	
優先	浴室→台所へ優先切替	給湯設定温度変化なし 60℃以外 (ビップ)あつにお湯が出ます	あつにお湯が出ます あつにお湯が出ます
	給湯設定温度変化あり 60℃以外	給湯温度が変更されました (ビップ)あつにお湯が出ます	給湯温度が変更されました あつにお湯が出ます
自動	給湯設定温度変化なし 60℃以外	給湯温度が変更できません (ビップ)あつにお湯が出ます	あつにお湯が出ます あつにお湯が出ます
	給湯設定温度変化あり 60℃以外	給湯温度が変更できません (ビップ)あつにお湯が出ます	あつにお湯が出ます あつにお湯が出ます
給湯温度 ▲	浴室リモコン優先のとき (上がるメロディー)給湯温度を00℃に設定しました	あつにお湯が出ます あつにお湯が出ます	
	給湯温度▼または▲	給湯温度を60℃に設定しました (下がるメロディー)給湯温度を00℃に設定しました	あつにお湯が出ます あつにお湯が出ます
おいだき	台所・増設リモコン優先のとき スイッチを押したとき	お湯はりをします (ビップ)お湯はりをします	
	おいだき	お湯をたします (ビップ)お湯をたします	
ふる温度	お風呂はりを終了時	残りおよそ5分でお風呂に入れます (ビップ)お風呂はりをしました	
	お風呂はりを終了時	残りおよそ5分でお風呂に入れます (ビップ)お風呂はりをしました	
ふる湯量	お風呂はりを終了時	残りおよそ5分でお風呂に入れます (ビップ)お風呂はりをしました	
	お風呂はりを終了時	残りおよそ5分でお風呂に入れます (ビップ)お風呂はりをしました	
音量 ▲を押す	初期設定	3	
	▼を押す	2	
初期設定	▼を押す	1	
	▼を押す	0	
おいだき	▼を押す	—	
	呼び出し	押し続けている間(ピーピー)	(ピーピービップと5回)

操作するスイッチ・条件など	台所リモコンから出る音声	浴室リモコンから出る音声
運転(「入」にする)	給湯温度が60℃以外 給湯温度が60℃のとき (ビップ)あつにお湯が出ます	あつにお湯が出ます あつにお湯が出ます
給湯温度 ▲	浴室リモコン優先のとき (上がるメロディー)給湯温度を00℃に設定しました	あつにお湯が出ます あつにお湯が出ます
	給湯温度▼または▲	給湯温度を60℃に設定しました (下がるメロディー)給湯温度を00℃に設定しました
自動	お風呂はりを終了時	残りおよそ5分でお風呂に入れます (ビップ)お風呂はりをしました
	お風呂はりを終了時	残りおよそ5分でお風呂に入れます (ビップ)お風呂はりをしました
ふる温度	お風呂はりを終了時	残りおよそ5分でお風呂に入れます (ビップ)お風呂はりをしました
	お風呂はりを終了時	残りおよそ5分でお風呂に入れます (ビップ)お風呂はりをしました
音量 ▲を押す	初期設定	3
	▼を押す	2
初期設定	▼を押す	1
	▼を押す	0
おいだき	▼を押す	—
	呼び出し	押し続けている間(ピーピー)

操作音を消す (増設リモコン)

- 増設リモコン 138-R003 で操作します。
増設リモコンの操作音を消音にしたいときに使用します。

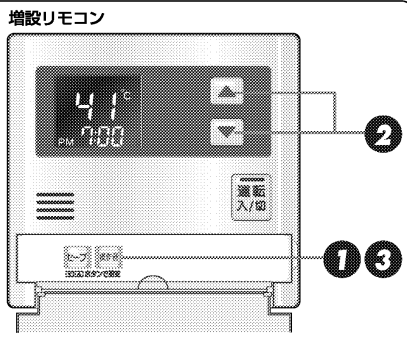

- が「入」「切」どちらの状態でも設定できます。

1 増設リモコンのフタを開け、

を押す。

- 表示画面に「On」または「OFF」が表示されます。



※「OFF」になっている場合はすでに音を消した設定になっています。

2 「On」になっている場合は、

または を押して「OFF」にする。

- 「OFF」にしたときは「ビッピッ」と鳴り、
- 「On」にしたときは「ビッビビ」と鳴ります。

3 を押す。

- 設定が完了します。
- 設定を解除するときは①～③の操作で「On」にします。

※ を押さなくても、そのまま1分経過すると、自動的に設定が完了します。

- 各リモコンごとに設定できます。
- セーブモードとは、リモコンの待機電力の低減(省電力)を目的とした機能です。セーブモードが「On」のときは、時間が経過すると自動的に表示画面が消えます。
- お買い上げの際には、セーブモードは「On (入)」に設定されています。

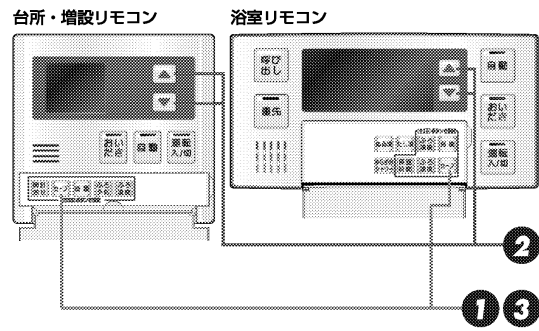

- が「入」「切」どちらの状態でも、 は操作できます。

1 リモコンのフタを開け、

を押す。

- 表示画面に「On」または「OFF」が表示されます。

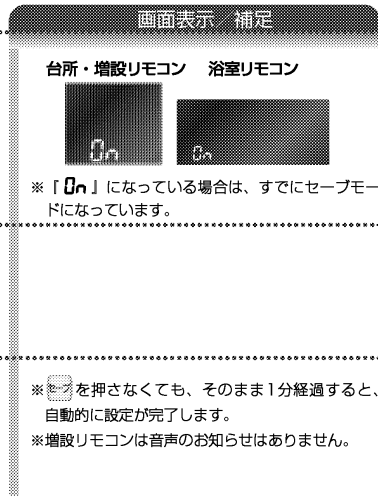

※「On」になっている場合は、すでにセーブモードになっています。

2 「OFF」になっている場合は、

または を押して「On」にする。

3 を押す。

- 「設定しました」とお知らせして設定が完了します。
- 設定を解除するときは①～③の操作で「OFF」にします。

※ を押さなくても、そのまま1分経過すると、自動的に設定が完了します。

※増設リモコンは音声のお知らせはありません。

お知らせ

- リモコンの無駄な電力消費を防ぐため、給湯を使用してから約25分たつと表示画面が消えて、 のランプ(黄緑)のみ点灯します。浴室リモコンに優先権がある場合は、 のランプ(オレンジ)も点灯します。ただし、給湯栓を1度も開けていない状態では、表示画面は消えません。1度給湯を使用してください。機器を再使用したり、いずれかのスイッチを押すと、表示画面が再び点灯します。
- 以外のスイッチを押すと、表示画面が再び点灯するとともに、押したスイッチの動作が開始されます。
- 湯はり運転中および給湯温度を60℃に設定している場合は、安全のため表示の節電(セーブモード)機能は働かせません。台所リモコンは、予約中も節電(セーブモード)機能は働かせません。
- 電源プラグが抜けた場合や停電後には、セーブの設定が「On」になります。

知っておいてください

故障かな？と思ったら

故障表示が点滅する

機器が故障すると表示画面の時刻表示部に下図のような故障表示が点滅します。故障表示が点滅した場合は次の操作をしてください。

1 ガス栓と給水元栓が十分開いているか確認します。

金締にする
ガス栓 給水元栓
機器の下部

2 お湯を使っている場合は、給湯栓を閉めます。

金締にする

3 運転スイッチを「切」にして、再び「入」にします。

運転
入/切

4 再び使用してみてください。

●上記の操作をしても故障表示が点滅するときは、お買い上げの販売店またはよりの大阪ガスに修理を依頼してください。その際は、表示されている故障表示もお知らせください。

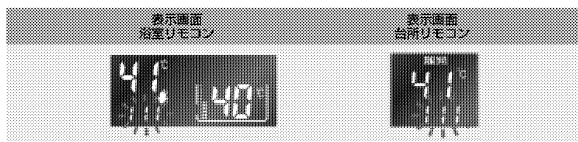

故障表示	使用状態	故障表示	使用状態	故障表示	使用状態	故障表示	使用状態	故障表示	使用状態
032	自動お湯おいたきぬる湯	170	給湯・暖房おいたきぬる湯	323	自動おいたき暖房	543	給湯・暖房おいたきぬる湯	721	給湯・自動おいたきぬる湯
101	給湯自動	173	給湯・暖房おいたきぬる湯	331	給湯自動おいたきぬる湯	610	給湯・自動おいたきぬる湯	723	(給湯・たし湯)自動おいたきぬる湯
103	自動おいたき暖房	190	給湯・暖房おいたきぬる湯	393	自動暖房おいたきぬる湯	611	給湯・自動おいたきぬる湯	901	給湯自動
111	給湯自動おいたきぬる湯	252	自動	430	給湯・暖房おいたきぬる湯	613	給湯・自動おいたきぬる湯	991	給湯自動
113	自動おいたき暖房	290	給湯・自動おいたきぬる湯	432	自動	632	自動おいたきぬる湯	920	給湯・自動おいたきぬる湯
121	給湯自動おいたきぬる湯	310	給湯・暖房おいたきぬる湯	433	給湯・暖房おいたきぬる湯	640	給湯・自動おいたきぬる湯	930	給湯・自動おいたきぬる湯
123	自動おいたき暖房	312	自動おいたきぬる湯	502	自動おいたきぬる湯	643	自動おいたきぬる湯	903	自動おいたき暖房
140	給湯自動おいたきぬる湯	313	自動おいたきぬる湯	520	給湯自動おいたきぬる湯	661	給湯自動おいたきぬる湯	993	自動おいたき暖房
161	給湯自動おいたきぬる湯	321	給湯・暖房おいたきぬる湯	521	給湯自動おいたきぬる湯	662	自動おいたきぬる湯		
163	自動おいたき暖房	322	自動おいたきぬる湯	523	自動おいたき暖房	710	給湯・自動おいたきぬる湯		

101・103を表示しているときは、お湯や暖房を使うことはできますが、給排気異常により十分な給湯能力が出ない状態となりますので、気が付いたらすぐにお買い上げの販売店またはよりの大阪ガスにご連絡ください。

知っておいてください

機器移設の再設定

全自動タイプをお使いのお客様で増・改築などで浴槽を買い替えた場合や機器の設置場所を移動した場合は、新しい浴槽サイズなどを機器に記憶させる必要があります。下記手順に従って記憶内容の消去および自動運転の試運転を行ってください。

1. 現在記憶している記憶内容を消去してください。

浴室リモコンの運転スイッチを「入」にして表示画面を点灯させてから下図の スwitchを1秒以上押しながから、 スwitchを押し続けてください。

記憶内容が消去され、Switchを押ししている間には下図のように表示画面の浴槽のマークが点滅します。

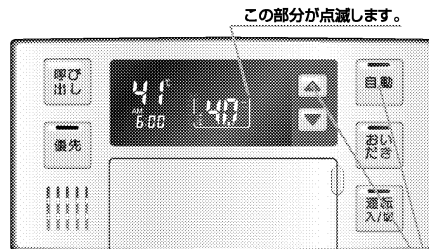

スwitchを1秒以上押しながら スwitchを押す。
(運転スイッチ「入」、自動スイッチ「切」、通常表示状態で操作)

2. 浴槽の残り湯をすべて排水してください。

浴槽にお湯が残った状態で以下の操作を行うと、その後湯はり時間が長かったり、低い水位設定時に機器が作動しないなどの不具合が生じることがあります。

3. 排水栓をしっかりと閉めてください。

4. 自動スイッチを押す(「入」にする)と自動湯はり開始されます。

運転中に浴槽には、給湯栓からお湯を入れないでください。
運転中何回か停止しますが異常ではありません。

自動運転のはたらき(例)

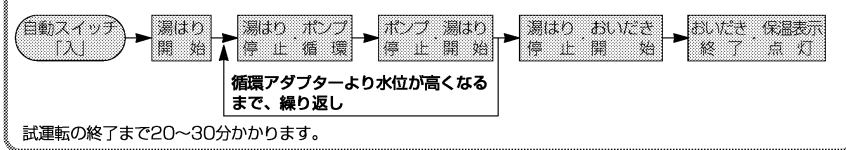

5. 試運転が完了し、浴槽サイズと水位とを記憶しました。

■アフターサービスについて

- アフターサービス・保証については、機器本体に準じます。
- 機器本体の保証書は、機器本体の取扱説明書にあります。必ず「販売店・お買上げ日」などが記入されていることを確認してください。
- 当社は、保証書に記載してあるように、機器の販売後、機器やリモコンに故障がある場合、一定期間の一定条件のもとに、無料修理に応ずることを約束いたします。（詳細は保証書をご覧ください）
- 保証書を紛失されますと、保証期間内であっても修理費をいただく場合がありますので、大切に保管してください。
- 無料修理期間経過後の故障修理については、修理によって機能が維持できる場合、有料で修理いたします。



大阪ガス

取扱説明書

138 - R335型 リモコンセット

138 - R336型 インターホンリモコンセット



ご愛用の皆さまへ

このたびはガス給湯暖房用熱源機をお買い上げいただきましてありがとうございます。

- ご使用前に、この取扱説明書を必ずお読みいただき正しくお使いください。
- 別添の保証書とともにこの「取扱説明書」を大切に保管してください。
- この製品は国内専用です。

家庭用

- 主な機能紹介
- 各部のなまえとはたらき
- 安全上のご注意
- お使いになる前の準備
- お湯を使う
- おふろを入れる
- おふろに入って操作する
- BGM機能の使いかた
- インターホンの使いかた
- 浴室暖房を使う
- 床暖房を使う
- 暖房を使う
- 便利な使いかた
- 画面や音の設定を変更する
- その他の機能を設定する
- エネルックを使う
- 知っておいてください

お使いになる前の準備

■初めてお使いのとき ■ ... 19

初めて使うときは、次の準備が必要です。

- ① 給水元栓を全開にする
- ② 給湯栓を開け、水が出ることを確認する
- ③ 電源プラグをコンセントに差し込む
- ④ ガス栓を全開にする

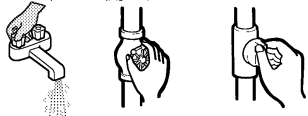

■時計を合わせる ■ ... 21

現在時刻を合わせます。

現在時刻を合わせないと予約運転やエネルギー機能が使えません。

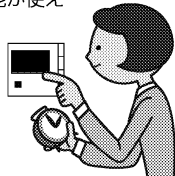

おふろを入れる

■自動運転で入れる ■ ... 27



スイッチポンで湯はりができ、湯はりが終わると音楽と音声でお知らせします。

■温度を調節する ■ ... 35



お好みに合わせて、おふろの温度を設定して湯はりができます。

■湯量(水位)を調節する ■ ... 31



お好みに合わせて、おふろの湯量(水位)を設定して湯はりができます。

■保温時間を変更する ■ ... 37



おふろを保温する時間が変更できます。

■半身浴をする ■ ... 39

半身浴に適した湯量(水位)・湯温で湯はりができます。



給湯を使う

■給湯温度を調節する ■

... 23

シャワー・台所・洗面所などの給湯温度を調節します。

■優先スイッチの使いかた ■

... 26

給湯温度が調節できるリモコンを切り替えます。



おふろに入って操作する

■おふろをあつくる ■



... 45

おいだき運転を行い、おふろをあつきます。

■おふろをぬるくする ■

... 47

浴槽に注水して、おふろをぬるくします。



■お湯をふやす ■



... 48

おふろのお湯をふやします。

■浴室から人を呼ぶ(138 - R335型のみ) ■ ... 49

BGM機能の使い方

■ヒーリングミュージックを聴く！ …… 57

浴室内でヒーリングミュージックを聴くことができます。

■音楽を聴く
(138-R336型のみ) …… 51



暖房を使う

■床暖房・浴室暖房以外の暖房の使いかた …… 85

浴室暖房を使う

■浴室暖房をする …… 65

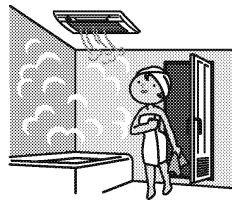

浴室内を暖かくして、お風呂が楽しめます。

■浴室暖房を自動湯はり
運転と連動する …… 129

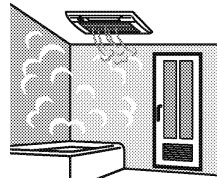

お風呂の自動湯はりと同時に浴室内を暖かくします。

床暖房を使う

■床暖房運転をする …… 71

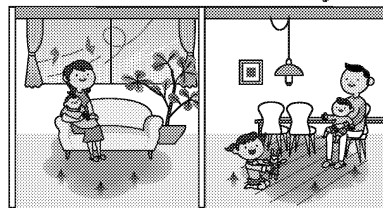

■タイマー運転をする
(床暖房タイマー) …… 77

■ひかえめ運転
をする …… 81

■部屋名称を
表示する …… 83

インターホンを使う

■浴室から台所へお話しする
(138-R336型のみ) …… 61



■台所から浴室へお話しする
(138-R336型のみ) …… 63

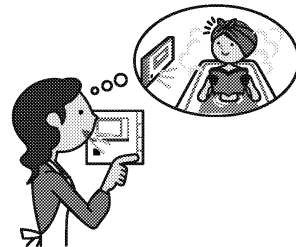

便利な使いかた

■好きな時間にお風呂を入れる(予約運転) …… 37

■リモコン表示を節電する(省電力モード) …… 89

■選べるECOモードを使う …… 92

■誕生日を設定する …… 95

■お知らせタイマーを使う …… 97

■親切モードを設定する …… 99

主な機能紹介

主な機能紹介

主な機能紹介

画面や音の設定を変更する

- 音声やメロディーの大きさ(音量)を変更する! ...101
- リモコンの音声を設定する! ...102
- 故障ガイダンスを設定する! ...107
- 運転切(省電力モード)時の時計表示をする! ...109
- 画面を白黒反転する! ...111
- 画面の明るさを調節する! ...112
- 画面のコントラストを調節する! ...112

エネルギーを使う

- まとめてLIVEを表示する! ...131
- まとめてルックを表示する! ...132
- CO₂の排出量、光熱費、ガス、水道、お湯、電気の使用量を見るには! ...133
- CO₂の排出量を見る! ...134
- 光熱費を見る! ...135
- ガスの使用量を見る! ...145
- 水道の使用量を見る! ...147
- お湯の使用量を見る! ...149
- 電気の使用量を見る! ...151
- 環境貢献とは! ...152
- エネLIVEを設定する(初期画面表示内容切替)! ...155
- 目標値を設定する(モード選択)! ...157
- 目標値を設定する(自分でモード)! ...159
- 目標値を設定する(おまかせモード)! ...162
- 単価を設定する! ...163
- エネルックマークを設定する(表示/項目選択)! ...167
- エネルックマークを設定する(マーク選択)! ...169

- CO₂係数を設定する! ...171
- 従来ご使用の給湯器の選択! ...172
- 過去すべての実績データを消去する! ...173
- 設定をリセットする! ...177
- エネルックの画面一覧! ...178

その他の機能を設定する

- 給湯最高温度を変更する! ...110
- ふろ最高温度を変更する! ...121
- お湯はり中の給湯優先を変更する! ...123
- おいだし時間を変更する! ...125
- ふろ配管洗浄を設定する! ...127
- 暖房の運転音を下げる! ...117
- 浴室暖房を連動して運転する! ...129

※下記の記載については、機器本体の取扱説明書の該当ページも併せてご参照ください。

記 載	本体取扱説明書の項目名
安全・快適にご使用いただくためにぜひお読みいただきたい内容...	「安全上のご注意」
お客さまがご使用の機器本体の品名・製品のタイプ	
お客さまがご使用の機器本体の各部の名称	「各部のなまえとはたらき」
凍結予防の方法	「冬期の凍結による破損防止 について」
機器本体の点検やお手入れの方法	「点検・お手入れのしかた」
機器本体の症状別の対処法	「故障かな?と思ったら」
仕様表・能力表	「主な仕様・能力表」
アフターサービスや保証、機器の修理、移設に関する内容	「アフターサービスについて」

	ページ
●主な機能紹介	1
●各部のなまえとはたらき (138-R335 型)	9
浴室リモコン (スイッチ)	9
浴室リモコン (表示画面)	10
台所リモコン (スイッチ)	11
台所リモコン (表示画面)	12
●各部のなまえとはたらき (138-R336 型)	13
浴室リモコン (スイッチ)	13
浴室リモコン (表示画面)	14
台所リモコン (スイッチ)	15
台所リモコン (表示画面)	16
●安全上のご注意	17
●お使いになる前の準備	19
初めてお使いのとき	19
時計を合わせる	21
●お湯を使う	23
給湯温度を調節する	23
優先スイッチの使いかた	26
●お風呂を入れる	27
自動運転でお風呂を入れる	27
お風呂の水位を調節する (全自動タイプ)	31
お風呂の湯量を調節する (自動湯はりタイプ)	33
お風呂の温度を調節する	35
お風呂の保温時間を変更する	37
半身浴モード表示を変更する	39
半身浴モードの設定をする (温度設定)	41
半身浴モードの設定をする (水位/湯量)	43
●お風呂に入って操作する	45
お風呂をあつくる (おいだし)	45
お風呂をぬるくする (たし水)	47
お風呂のお湯をふやす (たし湯)	48
浴室から人を呼びたいとき (138-R335 型のみ)	49
●BGM 機能の使いかた	51
音楽を聴く (138-R336 型のみ)	51
音楽の音量を調節する (138-R336 型のみ)	53
ヒーリングミュージックを聴く	57
ヒーリングミュージックの音量を調節する	59
●インターホンの使いかた	61
浴室から台所へお話しする (138-R336 型のみ)	61
台所から浴室へお話しする (138-R336 型のみ)	63

	ページ
●浴室暖房を使う	65
浴室暖房を運転させる	65
浴室暖房を設定する (予約時刻設定)	67
浴室暖房を設定する (予約設定)	69
●床暖房を使う	71
床暖房運転をする	71
タイマー運転をする (時刻設定)	73
タイマー運転をする (床暖房タイマー)	77
床暖房の温度を調節する	79
ひかえめ運転をする	81
部屋名称を表示する	83
●暖房を使う	85
床暖房・浴室暖房以外の暖房の使いかた	85
●便利な使いかた	87
お好きな時間にお風呂を入れる (予約運転)	87
リモコン表示を節電する (省電力モード)	89
選べる ECO モードを使う (ECO モード選択)	91
選べる ECO モードを使う	93
誕生日を設定する	95
お知らせタイマーを使う	97
親切モードを設定する	99
●画面や音の設定を変更する	101
音声やメロディーの大きさ (音量) を変更する	101
リモコンの音声を設定する	103
故障ガイダンスを設定する	107
運転切 (省電力モード) 時の時計表示をする	109
画面を白黒反転する	111
画面の明るさを調節する	113
画面のコントラストを調節する	115
●その他の機能を設定する	117
暖房の運転音を下げる	117
給湯最高温度を変更する	119
風呂最高温度を変更する	121
お湯はり中の給湯優先を変更する	123
おいだし時間を変更する	125
ふる配管洗浄を設定する	127
浴室暖房を連動して運転する	129

	ページ
●エネルギーを使う	131
まとめて LIVE を表示する	131
まとめてルックを表示する	132
CO ₂ の排出量、光熱費、ガス、水道、お湯、電気の使用量を見るには	133
CO ₂ の排出量を見る	141
光熱費を見る	143
ガスの使用量を見る	145
水道の使用量を見る	147
お湯の使用量を見る	149
電気の使用量を見る	151
環境貢献とは	153
エネLIVE を設定する (初期画面表示内容切替)	155
目標値を設定する (モード選択)	157
目標値を設定する (自分でモード)	159
目標値を設定する (おまかせモード)	161
単価を設定する	163
エネルギーマークを設定する (表示 / 項目選択)	167
エネルギーマークを設定する (マーク選択)	169
CO ₂ 係数を設定する	171
従来ご使用の給湯器の選択	173
過去すべての実績データを消去する	175
設定をリセットする	177
エネルギーの画面一覧	179
●知っておいてください	187
故障かな?と思ったら	187
機器移設の再設定	188
アフターサービスについて	189

各部のなまえとはたらき (138-R335 型)

浴室リモコン (スイッチ)

●浴室に設置されているリモコンです。各スイッチを操作すると「ピッ」という操作確認音や音声でお知らせします。また、呼び出しスイッチを押すと台所リモコンのブザーと音声で台所などにいる人を呼び出すこともできます。この取扱説明書に記載以外の使いかたについては、熱源機に同梱の取扱説明書をご覧ください。

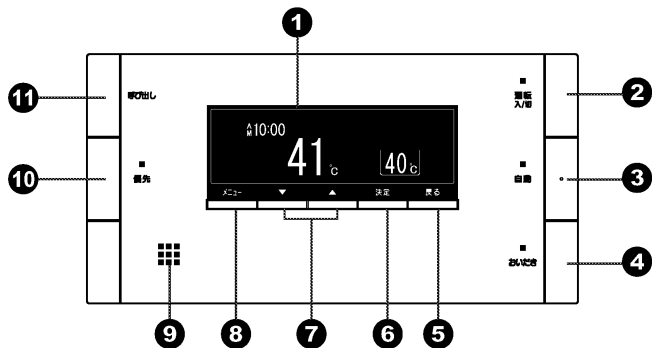

- 1 表示画面**
お湯の温度や運転状態・時刻などを表示します。
- 2 運転スイッチ/ランプ (黄緑)**
お湯を使うときやお風呂に湯はりをするときは「入」(表示画面・運転ランプ点灯)にします。もう一度押すと「切」になります。どのリモコンで「入」「切」しても、すべてのリモコンの表示画面・運転ランプは同時に「点灯」「消灯」します。
- 3 自動スイッチ/ランプ (オレンジ)**
お風呂に湯はりをするときに押します。(27 ページ参照)
- 4 おいだしスイッチ/ランプ (オレンジ)**
お風呂のおいだしをするときに押します。(45 ページ参照)
- 5 戻るスイッチ**
操作画面をひとつ前に戻すときに押します。
- 6 決定スイッチ**
設定した内容を決定するときに押します。
- 7 給湯温度スイッチ**
給湯温度を変えるときに押します。また、メニュー項目やその他の設定を変えるときにも使います。
- 8 メニュースイッチ**
メニューを表示するときに押します。
- 9 スピーカー**
ここから音声が出ます。
- 10 優先スイッチ/ランプ (オレンジ)**
給湯温度の優先権を切り替えるときに押します。ランプが点灯中は、浴室リモコンで給湯温度が変更できます。(26 ページ参照)
- 11 呼び出しスイッチ**
押すと台所リモコンのブザーが鳴ります。(このスイッチにランプはありません)(49 ページ参照)

お留心

- ・スピーカーの穴に水滴が入ると、音声が届かなくなります。スピーカー部には水がかからないようにご注意ください。
- ・スイッチの操作はゆっくり確実にスイッチの中心部分を押してください。早く操作すると作動しない場合がありますので、必ず「ピッ」という操作確認音を確認してください。

浴室リモコン (表示画面)

- スイッチを操作した場合は、表示画面の各動作表示の点灯を確認してください。点灯しない場合は、もう一度操作してください。
- 表示画面は説明のためのもので、実際の運転状態を示すものではありません。
- 画面の焼付防止のため、お湯を使わないまま、またはスイッチを押さないまま約 10 分たつと、画面表示が変わり横にスクロールします。

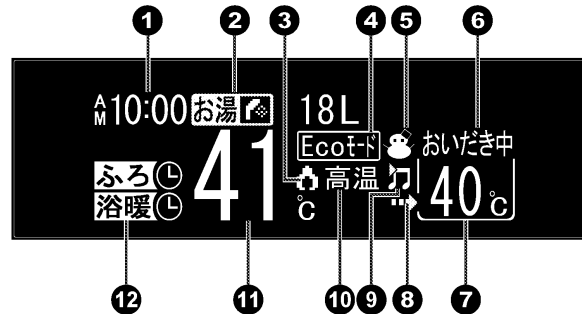

- 1 時刻表示**
現在時刻を表示します。(台所リモコン設置時のみ)
故障表示
機器や使用方法に不具合があったときに点滅します。(187 ページ参照)
- 2 湯量カウンター (積算流量)・エネLIVE 表示**
お湯の使用量の積算値またはエネルギーの瞬時使用量を表示します。(155 ページ参照)
- 3 燃焼表示**
熱源機が燃焼しているときに点灯します。
- 4 Eco モード設定表示**
Eco モードが設定されているときに点灯します。
- 5 凍結予防表示**
熱源機が自動的に凍結予防運転を行っているときに点灯します。
- 6 ふろの運転内容表示**
自動湯はり・保温・おいだし・たし湯運転中およびたし水運転中に運転内容を表示します。
- 7 ふろ温度表示 (単位℃を含む)**
お風呂の温度のめやすを表示します。
ふろ湯量表示 (自動湯はりタイプのみ単位 L を表示)
湯量設定時はふろ温度表示が湯量 (水位) 表示に変わります。
- 8 ふろ運転表示**
自動・おいだし・たし湯・たし水運転中およびふろの凍結予防運転中に点灯します。
- 9 ヒーリングミュージック作動表示**
ヒーリングミュージック作動中に点滅します。
- 10 高温表示**
給湯温度が 60℃以上を設定されているとき点灯します。
- 11 給湯温度表示 (単位℃を含む)**
給湯温度のめやすを表示します。
- 12 予約・運転中表示**
浴室暖房運転中・予約中やお風呂の予約中に点灯します。

各部のなまえとはたらき (138-R335 型)

台所リモコン (スイッチ)

● 台所に設置されているリモコンです。各スイッチを操作すると「ピッ」という操作確認音や音声でお知らせします。この取扱説明書に記載以外の使いかたについては、熱源機に同梱の取扱説明書をご覧ください。

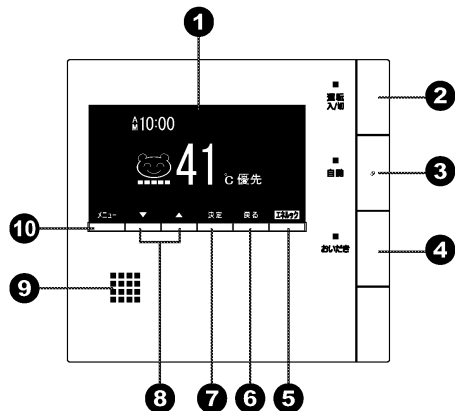

- 1 表示画面**
お湯の温度や運転状態・時刻などを表示します。
- 2 運転スイッチ/ランプ (黄緑)**
お湯を使うときやお風呂に湯はりをするときは「入」(表示画面・運転ランプ点灯)にします。もう一度押しと「切」になります。どのリモコンで「入」「切」しても、すべてのリモコンの表示画面・運転ランプは同時に「点灯」「消灯」します。
- 3 自動スイッチ/ランプ (オレンジ)**
お風呂に湯はりをするときに押します。(27 ページ参照)
- 4 おいだしスイッチ/ランプ (オレンジ)**
お風呂のおいだしをするときに押します。(45 ページ参照)
- 5 エネルックスイッチ**
エネルックの表示や設定をするときに押します。
- 6 戻るスイッチ**
操作画面をひとつ前に戻すときに押します。
- 7 決定スイッチ**
設定した内容を決定するときに押します。
- 8 給湯温度スイッチ**
給湯温度を変えるときに押します。また、メニュー項目やその他の設定を変えるときにも使います。
- 9 スピーカー**
ここから音声が出ます。
- 10 メニュースイッチ**
メニューを表示するときに押します。

お願い

- ・スピーカーの穴に水滴が入ると、音声が届かなくなります。スピーカー部には水がかからないようにご注意ください。
- ・スイッチの操作はゆっくり確実にスイッチの中心部分を押ししてください。早く操作すると作動しない場合がありますので、必ず「ピッ」という操作確認音を確かめてください。

台所リモコン (表示画面)

● スイッチを操作した場合は、表示画面の各動作表示の点灯を確認してください。点灯しない場合は、もう一度操作してください。
● 表示画面は説明のためのもので、実際の運転状態を示すものではありません。
● 【親切モード画面】は、親切モード(99 ページ参照)を設定したときの表示画面です。表示項目を減らし、大きな文字で表示します。

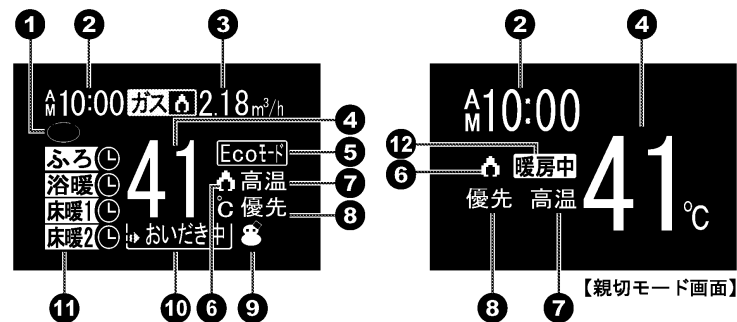

- 1 エネルックマーク表示 (省エネ達成度表示)**
設定した省エネの達成度を5段階でマーク表示します。
※10 予約・運転中表示がないときは、大きなマークで表示します。(170 ページ参照)
- 2 時刻表示**
現在時刻を表示します。
- 3 故障表示**
機器や使用方法に不具合があったときに点滅します。(187 ページ参照)
- 4 湯量カウンター (積算流量)・エネ LIVE 表示**
お湯の使用量の積算値またはエネルギーの瞬時使用量を表示します。(155 ページ参照)
- 5 給湯温度表示 (単位℃を含む)**
給湯温度のめやすを表示します。
- 6 Eco モード設定表示**
Eco モードが設定されているときに点灯します。
- 7 燃焼表示**
熱源機が燃焼しているときに点灯します。
- 8 高温表示**
給湯温度が60℃以上に設定されているときに点灯します。
- 9 優先表示**
この表示が点灯中は台所リモコンで給湯温度が変えられます。
- 10 凍結予防表示**
熱源機が自動的に凍結予防運転を行っているときに点灯します。
- 11 ふろの運転内容表示**
自動湯はり・保温・おいだし・たし湯運転中およびたし水運転中に運転内容を表示します。
- 12 予約・運転中表示**
浴室暖房運転中・予約中や床暖房運転中・予約中、またお風呂の予約中に点灯します。
- 13 暖房中表示**
暖房運転中に点灯します。



予約・運転中表示が表示されていない場合のエネルックマーク表示

各部のなまえとはたらき (138-R336 型)

浴室リモコン (スイッチ)

- 浴室に設置されているリモコンです。各スイッチを操作すると「ピッ」という操作確認音や音声でお知らせします。

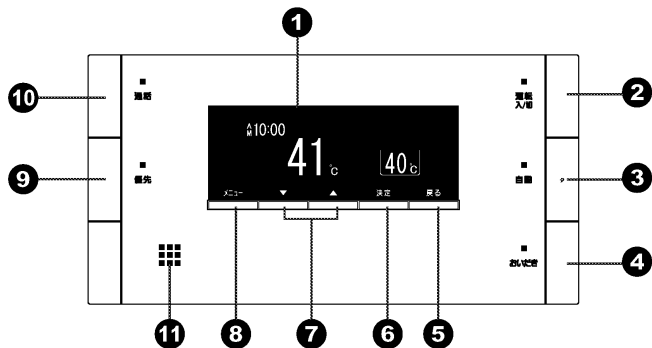

- 1 表示画面**
お湯の温度や運転状態・時刻などを表示します。
- 2 運転スイッチ/ランプ (黄緑)**
お湯を使うときやお風呂に湯はりをするときは「入」(表示画面・運転ランプ点灯)にします。もう一度押すと「切」になります。どのリモコンで「入」「切」しても、すべてのリモコンの表示画面・運転ランプは同時に「点灯」「消灯」します。
- 3 自動スイッチ/ランプ (オレンジ)**
お風呂に湯はりをするときに押します。(27 ページ参照)
- 4 おいだしスイッチ/ランプ (オレンジ)**
お風呂のおいだしをするときに押します。(45 ページ参照)
- 5 戻るスイッチ**
操作画面をひとつ前に戻すときに押します。
- 6 決定スイッチ**
設定した内容を決定するときに押します。
- 7 給湯温度スイッチ**
給湯温度を変えるときに押します。また、メニュー項目やその他の設定を変えるときにも使います。
- 8 メニュースイッチ**
メニューを表示するときに押します。
- 9 優先スイッチ/ランプ (オレンジ)**
給湯温度の優先権を切り替えるときに押します。ランプが点灯中は浴室リモコンで給湯温度が変更できます。(26 ページ参照)
- 10 通話スイッチ/ランプ (黄緑)**
台所リモコンと通話するときに使います。(61・63 ページ参照)
- 11 スピーカー**
ここから音声が出ます。

お願い

- ・スピーカーの穴に水滴が入ると、音声が届かなくなり、スピーカーには水がかからないようにご注意ください。
- ・スイッチの操作はゆっくり確実にスイッチの中心部分を押してください。早く操作すると作動しない場合がありますので、必ず「ピッ」という操作確認音を確かめてください。

浴室リモコン (表示画面)

- スイッチを操作した場合は、表示画面の各動作表示の点灯を確認してください。点灯しない場合は、もう一度操作してください。
- 表示画面は説明のためのもので、実際の運転状態を示すものではありません。
- 画面の焼付防止のため、お湯を使わないまま、またはスイッチを押さないまま約 10 分たつと、画面表示が変わり横にスクロールします。

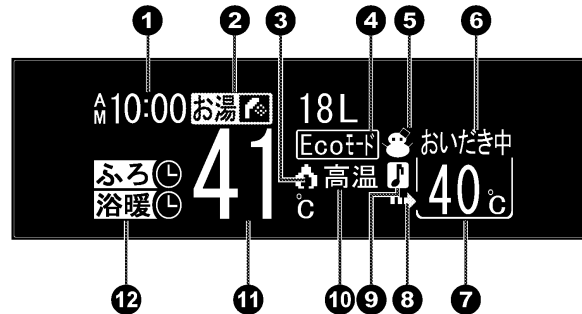

- 1 時刻表示**
現在時刻を表示します。(台所リモコン設置時のみ)
故障表示
機器や使用方法に不具合があったときに点滅します。(187 ページ参照)
- 2 湯量カウンター (積算流量)・エネLIVE 表示**
お湯の使用量の積算値またはエネルギーの瞬時使用量を表示します。(155 ページ参照)
- 3 燃焼表示**
熱源機が燃焼しているときに点灯します。
- 4 Eco モード設定表示**
Eco モードが設定されているときに点灯します。
- 5 凍結予防表示**
熱源機が自動的に凍結予防運転を行っているときに点灯します。
- 6 ふろの運転内容表示**
自動湯はり・保温・おいだし・たし湯運転中およびたし水運転中に運転内容を表示します。
- 7 ふろ温度表示 (単位℃を含む)**
お風呂の温度のめやすを表示します。
ふろ湯量表示 (自動湯はりタイプのみ単位ℓを表示)
湯量設定時はふろ温度表示が湯量(水位)表示に変わります。
- 8 ふろ運転表示**
自動・おいだし・たし湯・たし水運転中およびふろの凍結予防運転中に点灯します。
- 9 ヒーリングミュージック作動表示**
ヒーリングミュージック作動中に点滅します。
音楽プレーヤー接続表示
BGM 入力端子に、プラグが差し込まれているときに表示します。
- 10 高温表示**
給湯温度が 60℃以上に設定されているとき点灯します。
- 11 給湯温度表示 (単位℃を含む)**
給湯温度のめやすを表示します。
- 12 予約・運転中表示**
浴室暖房運転中・予約中やお風呂の予約中に点灯します。

各部のなまえとはたらき (138-R336 型)

台所リモコン (スイッチ)

● 台所に設置されているリモコンです。各スイッチを操作すると「ピッ」という操作確認音や音声でお知らせします。また、通話スイッチを押しながら、浴室にいる人と会話をすることもできます。

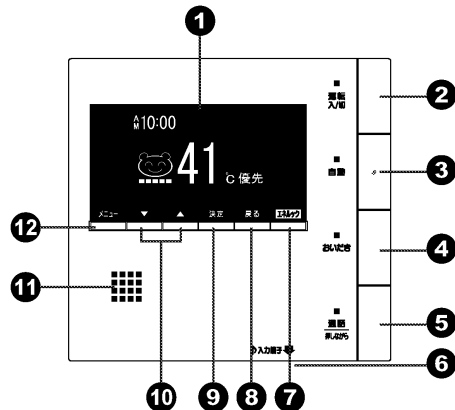

- 1 表示画面**
お湯の温度や運転状態・時刻などを表示します。
- 2 運転スイッチ/ランプ (黄緑)**
お湯を使うときやお風呂に湯はりをするときは「入」(表示画面・運転ランプ点灯)にします。もう一度押すと「切」になります。どのリモコンで「入」「切」しても、すべてのリモコンの表示画面・運転ランプは同時に「点灯」「消灯」します。
- 3 自動スイッチ/ランプ (オレンジ)**
お風呂に湯はりをするときに押します。(27 ページ参照)
- 4 おいだしスイッチ/ランプ (オレンジ)**
お風呂のおいだしをするときに押します。(45 ページ参照)
- 5 通話スイッチ (押しながら) /ランプ (黄緑)**
浴室リモコンと通話するときに使います。(61・63 ページ参照)
- 6 BGM 入力端子 (底面)**
リモコンで音楽を聴くときに、市販の音楽プレーヤーと接続します。
- 7 エネルックスイッチ**
エネルックの表示や設定をするときに押します。
- 8 戻るスイッチ**
操作画面をひとつ前に戻すときに押します。
- 9 決定スイッチ**
設定した内容を決定するときに押します。
- 10 給湯温度スイッチ**
給湯温度を変えるときに押します。また、メニュー項目やその他の設定を変えるときにも使います。
- 11 スピーカー**
ここから音声が出ます。
- 12 メニュースイッチ**
メニューを表示するときに押します。

お願い

- ・スピーカーの穴に水滴が入ると、音声が届かなくなります。スピーカー部には水がかからないようにご注意ください。
- ・スイッチの操作はゆっくり確実にスイッチの中心部分を押ししてください。早く操作すると作動しない場合がありますので、必ず「ピッ」という操作確認音を確かめてください。

台所リモコン (表示画面)

- スwitchを操作した場合は、表示画面の各動作表示の点灯を確認してください。点灯しない場合は、もう一度操作してください。
- 表示画面は説明のためのもので、実際の運転状態を示すものではありません。
- 【親切モード画面】は、親切モード(99 ページ参照)を設定したときの表示画面です。表示項目を減らし、大きな文字で表示します。

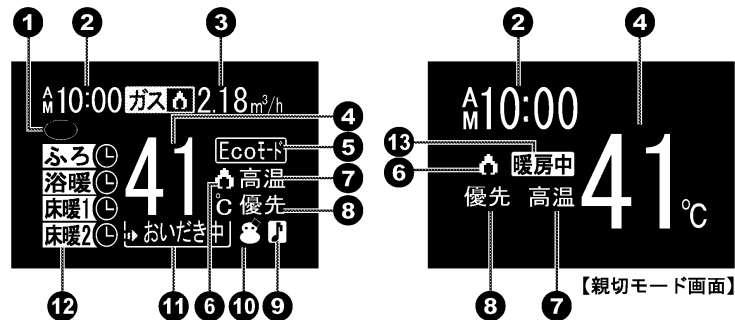



- 1 エネルックマーク表示 (省エネ達成度表示)**
設定した省エネの達成度を5段階でマーク表示します。
※12予約・運転中表示がないときは、大きなマークで表示します。(170 ページ参照)
- 2 時刻表示**
現在時刻を表示します。
故障表示
機器や使用方法に不具合があったときに点滅します。(187 ページ参照)
- 3 湯量カウンター (積算流量)・エネLIVE 表示**
お湯の使用量の積算値またはエネルギーの瞬時使用量を表示します。(155 ページ参照)
- 4 給湯温度表示 (単位℃を含む)**
給湯温度のめやすを表示します。
- 5 Ecoモード設定表示**
Ecoモードが設定されているときに点灯します。
- 6 燃焼表示**
熱源機が燃焼しているときに点灯します。
- 7 高温表示**
給湯温度が60℃以上に設定されているとき点灯します。
- 8 優先表示**
この表示が点灯中は台所リモコンで給湯温度が変えられます。
- 9 音楽プレーヤー接続表示**
BGM入力端子に、プラグが差し込まれているときに表示します。
- 10 凍結予防表示**
熱源機が自動的に凍結予防運転を行っているときに点灯します。
- 11 ふろ運転内容表示**
自動湯はり・保温・おいだし・たし湯運転中およびたし水運転中に運転内容を表示します。
- 12 予約・運転中表示**
浴室暖房運転中・予約中や床暖房運転中、予約中またはお風呂の予約中に点灯します。
- 13 暖房中表示**
暖房運転中に点灯します。

安全上のご注意

この機器を安全に使用していただくために、下記のことを必ずお守りください。これらの注意事項は安全に関する重要な内容です。表示と意味は下記の通りです。

内容の区分

表示	 警告	 お願い
意味	この表示を無視して、誤った取扱いをすると、人が死亡、重傷を負う可能性、または火災の可能性が想定される内容を示しています。	この表示は本機器を安全・快適に使うため、是非理解していただきたい事例を示しています。

絵表示の意味

 火災注意	 一般的な危険警告注意	 触れないこと
 ぬれ手禁止	 分解禁止	 一般的な禁止
 電源プラグをコンセントから抜く	 必ずアース線を接続する	 必ず行うこと

警告

改造・分解禁止

- 絶対に改造・分解は行わないでください。改造・分解は一酸化炭素中毒などのおそれがあります。また、火災の原因になります。



やけど防止のために必ず守ること

- お湯を止めた後に再使用するときや、お湯の量を急に少なくしたとき、トイレの水を流すなど大量の水を使用して給水圧が下がったとき、あるいは万一機器の故障の際には、一瞬熱いお湯が出ることがあります。やけどの予防のために出発のお湯は手や体にかけないでください。また、給湯使用時は給湯栓が熱くなりますのでやけどに注意してください。
- シャワーなどお湯を使う場合、最初に熱いお湯が出ることがあります。やけど防止のため、シャワーはいきなり頭や体にかけず、手のひらで湯温を十分に確認してから使用してください。

お願い

リモコンの取り扱いについて

- 浴室リモコンは防水タイプですが故意に水をかけないでください。マイクやスピーカーの穴に水膜がはり、マイクの感度が落ちたり、スピーカーの音が聞こえにくくなります。また、台所リモコンは防水タイプではありませんので水をかけないようにしてください。故障の原因となります。
- お子さまがいたずらしないよう、注意してください。
- 炊飯器、電気ポットなどの蒸気や温風をあてないようにしてください。故障の原因となります。
- スピーカーに耳を近づけて使用しないでください。大きな音が出ることがあり、聴覚障害などを引き起こすおそれがあります。
- リモコンは乱暴に扱わないでください。故障の原因になります。



リモコンの設置場所について

- 室温が 55℃ を超えるサウナなどへは取り付けしないでください。(5 ~ 55℃ の範囲で使用してください) 故障の原因となります。
- 浴室リモコンと台所リモコンの設置場所が近い場合、ハウリング (キーンなどの大きな音がする現象) を起こすことがあります。そのような場合は施工店に連絡して、リモコンの設置場所や向きを変更してください。
- 浴室リモコンのみや台所リモコンのみでの単独使用はできません。必ずセットでご使用ください。

リモコンからテレビやラジオを遠ざけてください

- テレビやラジオはリモコンおよびリモコン線から 1m 以上離してください。画像や音声か乱れることがあります。

お手入れの際の注意

- けがには十分ご注意ください。
- 台所用中性洗剤 (食器・野菜洗い用) 以外の洗剤やみがき粉・シンナー・ベンジン・エタノールやたわしなどの硬いものを使用しないでください。表面の光沢や印刷・文字などが消えたりキズがつきます。
- 台所リモコンに洗剤をかけたり、水洗いしたりしないでください。また、台所リモコンの周りの壁にかけて垂れた洗剤や水はリモコンにかからないように拭きとってください。リモコンに洗剤や水が浸入して、故障の原因となります。

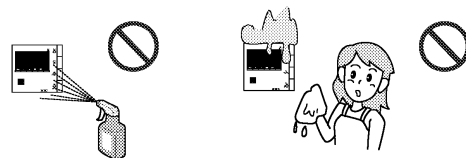

別売部品について

- 別売部品はこの機器用のもの以外は使用しないでください。事故や故障の原因となります。

初めてお使いのとき

1 給水元栓を全開にする。

- 給水元栓は機器の下部にあります。

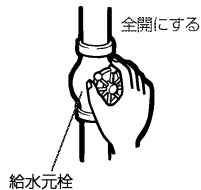

2 給湯栓を開け、水が出ることを確認してから閉める。

- 給湯栓はお湯の使用場所にあります。
すべての給湯栓について確認してください。
※サーモ付やワンレバーの混合水栓の場合は、設定を最高温度の位置にした状態で確認してください。

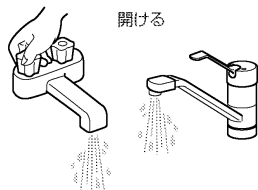

3 電源プラグをコンセントに差し込む。

- コンセントは機器付近の壁などにあります。
分電盤の専用スイッチを『入』にしてください。

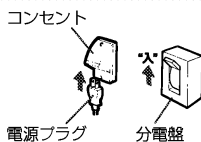

4 ガス栓を全開にする。

- ガス栓は機器の下部にあります。

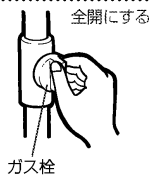

△注意

- サーモ付やワンレバーの混合水栓の場合は、再使用時の設定温度にご注意ください。
- ぬれた手で電源プラグをさわらないでください。感電のおそれがあります。

時計を合わせる

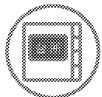

台所リモコンで設定します。

- 運転スイッチの「入」「切」に関係なく時計合わせができます。
- お客さまがお使いの熱源機を含めたシステム（床暖房、浴室暖房乾燥機など）の構成によりリモコン画面に表示されるメニューが異なります。

操作するスイッチ

画面表示/補足

台所リモコン

1 メニュー

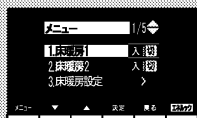

2 ▼ または ▲ で 現在時刻設定 を選択する。

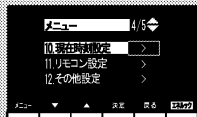

3 決定

●表示画面の年の数字が点滅します。初めて時計設定するときは「2011」が点滅します。



4 ▼ または ▲ で現在の 日付、時刻に合わせる。

●決定 で年→月→日→時刻の順に点滅が切り換わり、点滅しているところが設定できます。

●▼ を押し続ける：早送りで戻ります。

●▲ を押し続ける：早送りで進みます。

現在の日付、時刻に近づいたら、1回ずつ押し続けて設定します。



お知らせ

- ・現在時刻を合わせないと予約運転やエネルギー機能が行えません。
- ・停電があったときや時刻が設定されていない状態で、運転スイッチを「入」にしたときは表示画面の時刻表示に「- : -」が点灯します。
- メニュー を押しすと現在時刻設定が選択された画面を表示しますので、手順 3 4 5 の方法で設定してください。

操作するスイッチ

画面表示/補足

台所リモコン

5 決定

- 『現在時刻を設定しました』とお知らせし、設定が完了します。
- 決定 を押した瞬間に秒は0秒になります。時報などに合わせて押すと、より正確な時刻になります。
- 時刻あわせが完了すると、すべてのリモコンに現在時刻が表示されます。

※決定 を押さなくても、そのまま1分経過すると、自動的に設定が完了します。

※運転スイッチが「切」のときの時計表示を点灯するか消灯するかを切替えることができます。(109ページ参照)

お願い

- ・午前（AM）と午後（PM）を間違えないようにご注意ください。
- ・電源プラグが抜けた場合や停電後には「- : -」の表示になります。再度時刻を合わせてください。

給湯温度を調節する

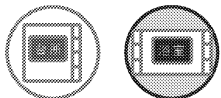

どちらのリモコンでも設定できます。

- 運転スイッチのランプ（黄緑）が点灯していることを確認してください。点灯していない場合は運転スイッチを押してください。

操作するスイッチ

- 1 優先表示または優先ランプ（オレンジ）の点灯を確認する。

- 優先表示または優先ランプが点灯しているリモコンのみ給湯温度を変更できます。
- ※点灯しないときは26ページをご覧ください。

- 2 ▼ または ▲ で給湯温度を設定する。

- ▼ を押し、温度が下がるメロディーと共に『給湯温度を〇〇℃に設定しました』とお知らせします。
- ▲ を押し、温度が上がるメロディーと共に『給湯温度を〇〇℃に設定しました』とお知らせします。
- ▼ または ▲ を押し続けると、45℃以下の設定では連続で表示が変わりますが、46℃以上にしたいときはスイッチを1回ずつ押ししてください。

画面表示/補足

台所リモコン

浴室リモコン

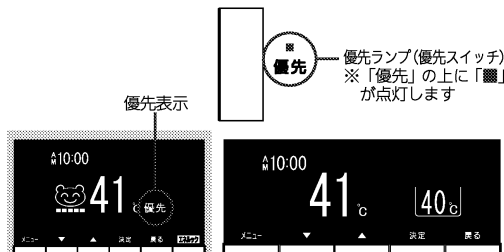

【メニュー画面の例】

【メニュー画面の例】

※調節できる温度は32℃～60℃の17段階です。
1回スイッチを押すごとに1段階ずつ変わります。
上図は60℃に設定した場合ですが、実際の温度は季節や配管の長さによって異なります。およそのめやすとお考えください。

操作するスイッチ

※サーモスタート式水栓をご使用の場合、水栓によってはハンドルの設定よりぬるいお湯が出る場合があります。このような場合は、リモコンの設定温度をご希望の温度（ハンドルの温度）より5～10℃高めにしてください。詳しくは水栓の取扱説明書をご覧ください。

- 給湯栓を開くとお湯が出ます。※お湯を使っている間は、表示画面に右下図のような燃焼表示をします。
- ※湯量を絞りすぎる（毎分約2リットル以下にする）と熱源機の火が消えて、お湯が水になります。

画面表示/補足

台所リモコン

浴室リモコン

- 夏期など給水温度が高いときに、低い給湯温度（食器洗い）に設定した場合、設定された温度より高いお湯が出る場合がありますので、必要に応じて水を混ぜ湯温を確認してからお使いください。
- ※給湯設定温度を60℃に設定すると『あつのお湯が出ます』『給湯温度を60℃に設定しました』とお知らせし、表示画面に「高温」を表示して注意を促します。
- ※優先権のあるリモコンでのみ設定できます。（26ページ参照）
- ※設定できる給湯温度（上限の温度）は変更できます。（119ページ参照）

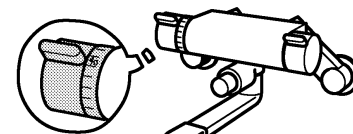

サーモスタート式水栓の例

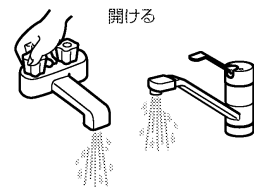

開ける

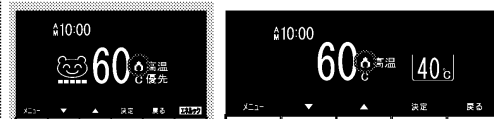

お湯の温度

給湯温度を調節する

お知らせ

- お買い上げの際には、お湯の温度を 42℃ に設定してあります。
- 給水温度が高い場合は、リモコンの給湯温度表示よりも熱いお湯が出る場合があります。
- おふろへ湯はり中は、リモコンの表示とは異なるふる温度のお湯が出る場合があります。
- リモコンの運転スイッチ「入」「切」や給湯栓の開閉時または給湯使用後しばらくすると、モーターが動く音がする音がありますが、これは再使用時の点火をより早くし、お湯の温度を早く安定させるために機器が作動している音で異常ではありません。
- この機器は熱効率が高いため、排気口から白い湯気が出ることがありますが、これは水蒸気であり、機器の故障ではありません。
- 停電復帰時は運転スイッチが入っていない状態になり、その後運転スイッチを入れたリモコンに優先が移ります。このとき、それぞれのリモコンの温度設定は停電前と同じ設定です。

警告

- 高温でお湯を使用していた直後は、配管中に高温のお湯が残っていますので、次にシャワーを使用する際は十分に湯温を確認してから行ってください。
- おふろ（特にシャワー）の使用中は絶対にリモコンの運転スイッチを「切」にしないでください。お湯が急に水になります。
- やけど防止のため、おふろ（特にシャワー）の使用中は絶対に使用場所以外のリモコンで湯温の変更はしないでください。シャワーの温度もこの給湯温度スイッチで決まります。

お願い

*リモコンの運転スイッチが「切」の状態でも水を使用する場合、混合水栓は必ず「水」の位置で使用してください。「湯」の位置で水を流すと、機器内が結露して点火不良や故障の原因になります。

優先スイッチの使いかた

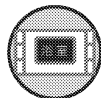

浴室リモコンで操作します。

- 浴室以外の場所の給湯栓からも浴室と同じ温度のお湯を供給します。
(1つの機器に接続されているすべてのリモコンで、常に同一の給湯温度を表示します)
- お湯を使用中に他の人が給湯温度を変えると、お湯の温度が変わり、やけどをすることがあります。このような事故を防止するため、どちらか一方の権利のあるリモコンでしか温度を変えられないようになっており、この給湯温度を変更することができる権利を「優先権（優先）」と言います。(リモコンを2台以上設置の場合)

操作するスイッチ

画面表示 / 補足

台所リモコン

浴室リモコン

1

優先

- 音声で『給湯温度が変更できません』とお知らせして、優先ランプ（オレンジ）または表示画面に「優先」が点灯し、給湯温度を変更できる優先権を持つことができます。
- 優先スイッチを1回押すごとに、優先権が以下のように交互に切り替わります。
「浴室リモコン」 ⇄ 「台所リモコン」
- 優先権の表示
浴室リモコンが優先：
優先ランプ（オレンジ）が点灯します。
台所リモコンが優先：
表示画面に「優先」が点灯します。
- 台所リモコンで給湯温度の変更ができないときは、運転スイッチをいったん「切」にし、再度「入」にして、表示画面に「優先」の表示を点灯させます。

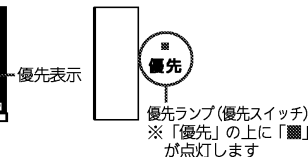

- 台所リモコンと浴室リモコンは、それぞれが優先権を持っていたときに設定した給湯温度を記憶しています。優先権が切り替わると、優先権を持ったリモコンが記憶していた温度が給湯温度になります。
- 優先権を持っていないリモコンで、▼ または ▲ を押して、給湯温度を変更しようとすると、『給湯温度は変更できません。給湯温度は〇〇リモコン優先です』とお知らせします。
- 浴室リモコン1台設置の場合、優先ランプは点灯したままになります。
- 運転「切」の状態から、「入」にしたときは、運転スイッチが押された側のリモコンが優先権を持ちます。
- 給湯温度の変更以外は、どちらのリモコンでも優先権に関係なく設定・使用ができます。

警告

- やけど防止のため、おふろ（特にシャワー）の使用中は優先権を切り替えないでください。

自動運転でお風呂を入れる

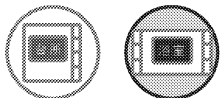

どちらのリモコンでも操作できます。

- 運転スイッチのランプ（黄緑）が点灯していることを確認してください。点灯していない場合は運転スイッチを押してください。
- 事前に浴槽に排水栓とフタをしてください。

操作するスイッチ

画面表示／補足

台所リモコン

浴室リモコン

1 浴槽に排水栓とフタをする。

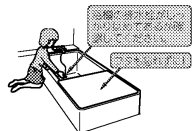

2 自動

●『お湯をします』とお知らせして自動ランプ（オレンジ）が点灯し、湯はりを始めます。このとき表示画面には右図の表示が出ます。右図の表示が出ている間（約10秒間）に▼ または▲ で、**浴室暖房**、**半身浴モード** を選択して**決定**を押すと、それぞれの入/切の設定ができます。

※**浴室暖房**を「入」にすると、『浴室暖房を開始します』とお知らせして浴室暖房乾燥機が暖房運転します。

浴室暖房は浴室暖房をご使用の場合のみ表示します。

自動ランプ（自動スイッチ）
※「自動」の上に「**■**」が点灯します

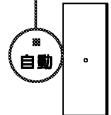

自動ランプ（自動スイッチ）
※「自動」の上に「**■**」が点灯します

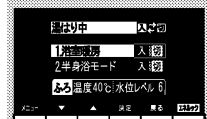
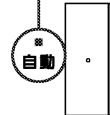

- 湯はり中のふろ設定温度と湯量（水位）を表示します。
- お客様がお使いの熱源機を含めたシステムの構成によりリモコン画面に表示されるメニューが異なります。

操作するスイッチ

画面表示／補足

台所リモコン

浴室リモコン

※**半身浴モード**を「入」にすると、『半身浴モードに設定しました』とお知らせして半身浴モードのふろ温度とふろ湯量（水位）で湯はりします。

半身浴モードの表示（する/しない、半身浴温度、半身浴水位（湯量））は変更できます。（39～44ページ参照）

●湯はり完了が近づくと、ブザーが鳴り、『まもなくお風呂が沸きます』とお知らせします。

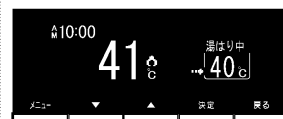

（注）残り湯があるとき、または、ふろ設定湯量（水位）が少ない（2分以内に湯はり完了するとき）に自動運転をした場合は、完了前のお知らせはしません。

●湯はりが終わるとメロディーが鳴り、『お風呂が沸きました』とお知らせします。また、表示画面には右図のような「保温中」の表示が出ます。

●途中で止めたいときは、再度自動スイッチを押してランプ（オレンジ）を消灯させてください。

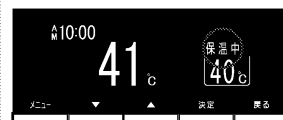

- 保温中の表示が出ている間は、約30分（気温によって時間が変化します）ごとにお湯の温度をチェックして温度が下がっていけば自動的においだきし、全自動タイプはお湯が減ると自動的にたし湯します。この保温時間は37ページのお風呂の保温時間を変更する方法で変更ができます。
- 保温時間が終了すると保温中の表示が消え、自動スイッチランプ（オレンジ）も消えます。保温を途中で止めたいときは、自動スイッチを押してランプ（オレンジ）を消灯させてください。
- 保温中の表示が出ている間にぬるく感じたときは、おいだきスイッチ（45ページ参照）を押すか、ふろ設定温度を上げてください。（35ページ参照）

お知らせ

- お風呂の温度や湯はり量・保温時間の調節方法は、31～38ページをご覧ください。
- 自動湯はり中やおいだき中には循環アダプターから泡が出てることがあります。
- 全自動タイプの機器は、入浴後に運転スイッチが「入」で自動スイッチが「切」のときに浴槽の排水栓を抜くと、配管洗浄機能（セルフクリーニング機能）がはたらきます。（127ページ参照）
- この機器は熱効率が高いため、排気口から白い湯気が出ることがありますが、これは水蒸気であり、機器の故障ではありません。
- 浴室暖房運転をやめるときは
 - 浴室暖房乾燥機のリモコンを「切」にするか、65ページの「浴室暖房を運転させる」の手順にしたがって操作し、浴室暖房運転を停止してください。

自動運転でお風呂を入れる

全自動タイプと自動湯はりタイプの相違

※ご使用の機器が、全自動タイプか自動湯はりタイプかは、機器本体の取扱説明書でご確認ください。

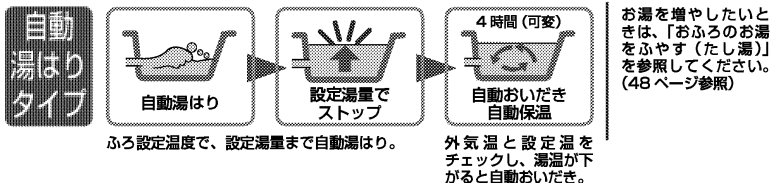
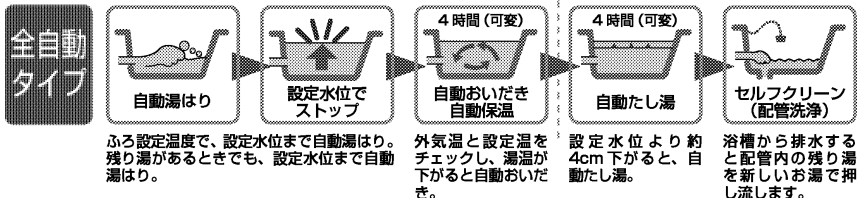

お知らせ

- この機器は熱効率が高いため、排気口から白い湯気が出る場合がありますが、これは水蒸気であり、機器の故障ではありません。
- 夏期など給水温度が高い場合は、設定湯量(水位)まで水はり後おひだし運転を行うことがあります。また、冬期など気温の低い場合では、ふる設定温度まで沸きあがのりに時間がかかることがあります。
- ※上記のような場合は『まもなくお風呂が沸きます』とお知らせしてから湯はり完了まで時間がかることがあります。(機器の異常ではありません)
- 湯はり運転中に給湯(シャワー)を使用した場合、お湯の温度はふる設定温度になります。また、給水温度や給水圧などの条件によっては、お湯が少ししか出ないことやまったく出ないこともあります。(湯ほりを優先しているため機器の異常ではありません)

残り湯がある場合の注意(自動湯はりタイプの場合)



前日の残り湯を沸かし直す場合、自動スイッチを使うと湯量がふえ、お湯があふれることがあります。残り湯の量が十分にあるときの沸かし直しは、おひだしスイッチをお使いください。(45ページ参照)



残り湯で循環アダプターがかかっている場合、水位が多少バラツキます。※特に残り湯の温度がふる温度設定に近いときは、約6リットルだけ湯はりし、停止するため設定した湯量になりません。



残り湯で循環アダプターがかかされていない場合、残り湯が「なし」と判断して自動運転を行い残り湯の分だけ水位が高くなるため、お湯があふれる場合があります。

お願い

- 湯はりに給湯栓から浴槽にお湯(水)を入れたり入浴したりすると、お湯があふれることがあります。自動運転の湯はり中は、他の給湯栓から浴槽にお湯(水)を入れないでください。
- 浴槽の残り湯を排水するときは、自動スイッチランプ(オレンジ)が消灯していることを確認してから行ってください。
- 自動スイッチの「入」「切」を何度も繰り返しさわらないでください。お湯があふれることがあります。
- 保温中にお湯をもっとふやしたい場合は、「お風呂のお湯をふやす」を参照してください。(48ページ参照)

お風呂の水位を調節する（全自動タイプ）

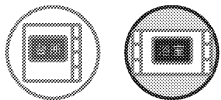

どちらのリモコンでも設定できます。

- お客さまがお使いの熱源機を含めたシステム（床暖房、浴室暖房乾燥機など）の構成によりリモコン画面に表示されるメニューが異なります。
- 運転スイッチのランプ（黄緑）が点灯していることを確認してください。点灯していない場合は運転スイッチを押してください。

操作するスイッチ

1 **メニュー**

2 **▼ または ▲**
で **ふろ機能設定** を
選択する。

3 **決定**

4 **▼ または ▲**
で **ふろ水位** を選択
する。

5 **決定**

画面表示 / 補足

台所リモコン

浴室リモコン

●全自動タイプという水位とは、循環アダプターからどれだけ上まで湯はりするかというめやすをいいます。リモコンの水位表示との関係は次頁の通りですが、浴槽の形状などによりばらつきますので、実際の水位とは異なります。

●工場出荷時には、水位表示はレベル6に設定されています。

タイプ)

操作するスイッチ

6 **▼ または ▲**
で好みの水位(レベル)
に変更する。

7 **決定**

画面表示 / 補足

台所リモコン

浴室リモコン

●下表の寸法はめやすです。浴槽の形状などにより水位が異なります。※下表の寸法より数cm多くなる場合もあります。

●浴槽によっては高い水位に設定するとお湯があふれることがあります。※洋バスや和バスの設定は、熱源機本体で切り替えます。切り替える場合はお買い上げの販売店にご連絡ください。工場出荷時は洋バス用設定になっています。

	洋バス設定		和バス設定	
水位表示	A寸法	水位表示	A寸法	
レベル12	29cm	レベル12	43cm	
レベル11	27cm	レベル11	40cm	
レベル10	25cm	レベル10	37cm	
レベル9	23cm	レベル9	34cm	
レベル8	21cm	レベル8	31cm	
レベル7	19cm	レベル7	28cm	
レベル6	17cm	レベル6	25cm	
レベル5	15cm	レベル5	22cm	
レベル4	13cm	レベル4	19cm	
レベル3	11cm	レベル3	16cm	
レベル2	9cm	レベル2	13cm	
レベル1	7cm	レベル1	10cm	

※レベル6：標準

※ **決定** を押さなくても、そのまま1分経過すると、自動的に設定が完了します。

●「設定しました」とお知らせして、設定が完了します。

お風呂の湯量を調節する（自動）

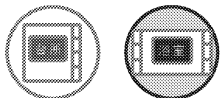

どちらのリモコンでも設定できます。

- お客さまがお使いの熱源機を含めたシステム（床暖房、浴室暖房乾燥機など）の構成によりリモコン画面に表示されるメニューが異なります。
- 運転スイッチのランプ（黄緑）が点灯していることを確認してください。点灯していない場合は運転スイッチを押してください。

操作するスイッチ

1 **メニュー**

2 ▼ または ▲
で **ふろ機能設定** を
選択する。

3 **決定**

4 ▼ または ▲
で **ふろ湯量** を選択
する。

5 **決定**

●右の画面が表示されます。
※画面の数字は次頁の表の湯量です。

画面表示 / 補足

台所リモコン

浴室リモコン

●自動湯はりタイプという湯量とは、浴槽に湯はりするお湯のめやすの量をいいます。

●工場出荷時には、普通浴槽では200リットルになっています。このとき水位表示は下から6番目で示されます。大浴槽では360リットルになり、水位表示は下から8番目です。

湯はりタイプ)

操作するスイッチ

6 ▼ または ▲
で好みの湯量に変更する。

▼ 水位表示が1目盛ずつ下がり、湯量も減ります。
(下がるメロディーでお知らせします)

▲ 水位表示が1目盛ずつ上がり、湯量も増えます。
(上がるメロディーでお知らせします)

●お子さまのイタズラなどを防止するため、普通浴槽設定の場合、400リットルや990リットルおよび80リットルや60リットルに設定するときには、▼ または ▲ を1秒以上押し続けなければ設定できないようになっています。大浴槽設定の場合の550リットル以上にするときも同様です。

●浴槽の大きさが340リットルを超える場合、浴槽内の温度分布がばらつくことがあります。

7 **決定**

●『設定しました』とお知らせして、設定が完了します。

画面表示 / 補足

台所リモコン

浴室リモコン

自動湯はりタイプの水位のめやす

水位表示 下から	普通浴槽 設定	大浴槽 設定
表示なし	—	700
	—	650
	990	600
	400	550
12	350	500
11	300	450
10	280	400
9	260	380
8	240	360
7	220	340
6	200	320
5	180	300
4	160	280
3	140	260
2	120	240
1	100	220
1	80	—
1	60	—

▲ を押し
増える

初期設定 →

▼ を押し
減る

← 大浴槽
設定時の
初期設定

※普通浴槽⇔大浴槽の設定は、熱源機本体で切り替えます。切り替える場合はお買い上げの販売店にご連絡ください。工場出荷時は普通浴槽設定になっています。

※ **決定** を押さなくても、そのまま1分経過すると、自動的に設定が完了します。

お風呂の温度を調節する

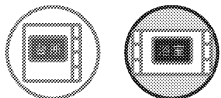

どちらのリモコンでも設定できます。

- お客さまがお使いの熱源機を含めたシステム（床暖房、浴室暖房乾燥機など）の構成によりリモコン画面に表示されるメニューが異なります。
- 運転スイッチのランプ（黄緑）が点灯していることを確認してください。点灯していない場合は運転スイッチを押してください。

操作するスイッチ		画面表示 / 補足	
		台所リモコン	浴室リモコン
1	メニュー		
2	▼ または ▲ で「お風呂設定」を選択する。		
3	決定		
4	▼ または ▲ で「お風呂温度」を選択する。		
5	決定 ●右の画面が表示されます。		

●工場出荷時には、42℃に設定されています。

操作するスイッチ

画面表示 / 補足

台所リモコン

浴室リモコン

6 ▼ または ▲
で、お風呂温度を設定する。

- ▼ を押し、温度が下がるメロディーと共に『お風呂温度を〇〇℃に設定しました』とお知らせします。
- ▲ を押し、温度が上がるメロディーと共に『お風呂温度を〇〇℃に設定しました』とお知らせします。
- ▼ または ▲ を押し続けると、45℃以下の設定では連続で表示が変わりますが、46℃以上にしたいときはスイッチを1回ずつ押してください。

※温度表示はめやすです。

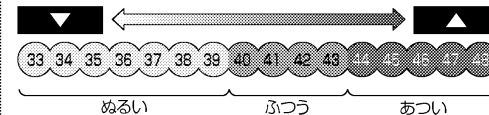

※設定できる温度は33～48℃の16段階です。1℃きざみで1回スイッチを押すと1℃変わります。

※設定できるお風呂最高温度(上限の温度)は変更できます。(121ページ参照)

7 決定

- 「設定しました」とお知らせして、設定が完了します。

※「決定」を押さなくても、そのまま1分経過すると、自動的に設定が完了します。

お風呂の保温時間を変更する

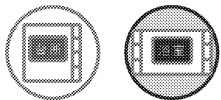

どちらのリモコンでも設定できます。

- お客さまがお使いの熱源機を含めたシステム（床暖房、浴室暖房乾燥機など）の構成によりリモコン画面に表示されるメニューが異なります。
- 運転スイッチのランプ（黄緑）が点灯していることを確認してください。点灯していない場合は運転スイッチを押してください。

操作するスイッチ	画面表示 / 補足	
	台所リモコン	浴室リモコン
1 メニュー		
2 ▼ または ▲ で 風呂機能設定 を 選択する。		
3 決定		
4 ▼ または ▲ で 風呂保温時間 を 選択する。		
5 決定 ●右の画面が表示されます。		

※工場出荷時は4時間に設定されています。

操作するスイッチ

画面表示 / 補足

台所リモコン

浴室リモコン

6 **▼** または **▲**
で、保温時間を設定する。

- **▼** を押すと、保温時間が
「4→2→1→0→8→6」
（単位は時間）の順に切り替わります。
- **▲** を押すと、保温時間が
逆順に切り替わります。

7 **決定**

- 『設定しました』とお知らせして、
設定が完了します。

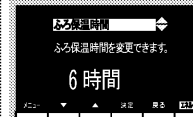

※ **決定** を押さなくても、そのまま1分経過すると、自動的に設定が完了します。

半身浴モード表示を変更する

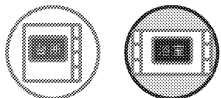

各リモコンごとに設定できます。

自動運転でお風呂を入れるときに表示される半身浴モード表示（する／しない）を変更できます。（27 ページ参照）

- お客さまがお使いの熱源機を含めたシステム（床暖房、浴室暖房乾燥機など）の構成によりリモコン画面に表示されるメニューが異なります。
- 運転スイッチのランプ（黄緑）が点灯していることを確認してください。点灯していない場合は運転スイッチを押してください。

操作するスイッチ	画面表示 / 補足	
	台所リモコン	浴室リモコン
1 メニュー		
2 ▼ または ▲ で ふる機能設定 を選択する。		
3 決定		
4 ▼ または ▲ で 半身浴 を選択する。		
5 決定		

操作するスイッチ

画面表示 / 補足

台所リモコン

浴室リモコン

6 ▼ または ▲
で **半身浴メニュー表示**
を選択する。

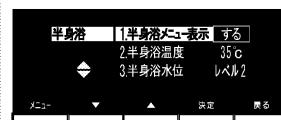

7 決定

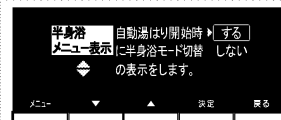
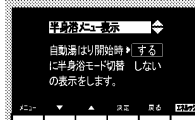

8 ▼ または ▲
でする／しないを選択する。

- 半身浴メニュー表示を「する」にした場合、自動スイッチを操作したあとの画面に「半身浴モード」が表示されます。（27 ページ参照）
- ※浴室リモコン、台所リモコンで個別に「する」「しない」を設定できます。

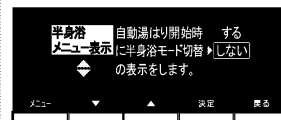
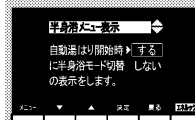

9 決定

- 『設定しました』とお知らせして、設定が完了します。

※「決定」を押さなくても、そのまま1分経過すると、自動的に設定が完了します。

半身浴モードの設定をする（温

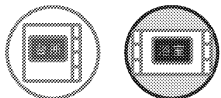

どちらのリモコンでも設定できます。

- お客さまがお使いの熱源機を含めたシステム（床暖房、浴室暖房乾燥機など）の構成によりリモコン画面に表示されるメニューが異なります。
- 運転スイッチのランプ（黄緑）が点灯していることを確認してください。点灯していない場合は運転スイッチを押してください。

操作するスイッチ	画面表示 / 補足	
	台所リモコン	浴室リモコン
1 メニュー		
2 ▼ または ▲ で ふろ機能設定 を選択する。		
3 決定		
4 ▼ または ▲ で 半身浴 を選択する。		
5 決定		

度設定)

操作するスイッチ	画面表示 / 補足	
	台所リモコン	浴室リモコン
6 ▼ または ▲ で 半身浴温度 を選択する。		
7 決定		
8 ▼ または ▲ で温度を変更する。	<p>※温度表示はめやすです</p> <p>※設定できる温度は33～48℃の16段階です。1℃きざみで1回スイッチを押すと1℃変わります。温度の設定範囲は自動湯はりのふろ温度と同じです。（35ページ参照）</p> <p>※設定できるふろ最高温度(上限の温度)は変更できます。(121ページ参照)</p>	
9 決定	<p>●『設定しました』とお知らせして、設定が完了します。</p>	

半身浴モードの設定をする（水

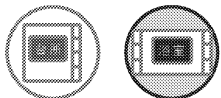

どちらのリモコンでも操作できます。

- お客さまがお使いの熱源機を含めたシステム（床暖房、浴室暖房乾燥機など）の構成によりリモコン画面に表示されるメニューが異なります。
- 運転スイッチのランプ（黄緑）が点灯していることを確認してください。点灯していない場合は運転スイッチを押してください。

操作するスイッチ	画面表示 / 補足	
	台所リモコン	浴室リモコン
1 メニュー		
2 ▼ または ▲ で ふろ機能設定 を選択する。		
3 決定		
4 ▼ または ▲ で 半身浴 を選択する。		
5 決定		

位 / 湯量)

操作するスイッチ	画面表示 / 補足	
	台所リモコン	浴室リモコン
6 ▼ または ▲ で 半身浴水位 または 半身浴湯量 を選択する。 ※右図は半身浴水位を表示している場合の例です。		
7 決定		
8 ▼ または ▲ で水位（湯量）を変更する。 ▼ 水位表示が1目盛ずつ下がり、レベル数も1ずつ下がります。 (下がるメロディーでお知らせします) ▲ 水位表示が1目盛ずつ上がり、レベル数も1ずつ上がります。 (上がるメロディーでお知らせします)		
9 決定 ●「設定しました」とお知らせして、設定が完了します。	※「決定」を押さなくても、そのまま1分経過すると、自動的に設定が完了します。	

お知らせ

・ご使用の機器が全自動タイプの場合、手順**6**の画面に「半身浴水位」が表示され、自動湯はりタイプの場合は「半身浴湯量」が表示されます。

お風呂をあつくる（おいだき）

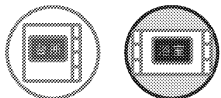

どちらのリモコンでも操作できます。

- 運転スイッチのランプ（黄緑）が点灯していることを確認してください。点灯していない場合は運転スイッチを押してください。
- 浴槽に循環アダプターの上までお湯（水）が入っていることを確認します。

操作するスイッチ

画面表示／補足

台所リモコン

浴室リモコン

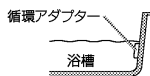

1 浴槽に循環アダプターの
上までお湯（水）が入っ
ていることを確認します。

2 おいだき

- 『おいだきをします』とお知らせしておいだきランプ（オレンジ）が点灯し、おいだきを開始します。

浴室暖房をご使用の場合のみ表示画面には右図の表示が出ます。右図の表示が出ている間（約10秒間）に「決定」を押すと浴室暖房の入/切の設定ができます。

- ※「浴室暖房」を「入」にすると「浴室暖房を開始します」とお知らせして浴室暖房乾燥機が暖房運転します。

- 途中で停止したいときは、おいだきスイッチを押してください。おいだきランプが消灯します。

※台所リモコンで操作した場合は沸き上がると、メロディーが鳴り『お風呂が沸きました』とお知らせします。

ただし、自動運転（保温）中はお知らせしません。

※浴室リモコンで操作した場合に沸き上がりのメロディーを鳴らしたい場合は、103 ページを参照ください。

おいだきランプ（おいだきスイッチ）
※「おいだき」の上に「」が点灯します

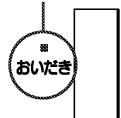

おいだきランプ（おいだきスイッチ）
※「おいだき」の上に「」が点灯します

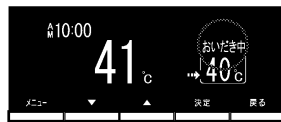
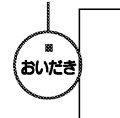

- 浴室リモコンで操作した場合は、約5分間おいだきして、ふろ設定温度以上にならなかったときは、そのままふろ設定温度までおいだきします。※おいだきは、ふろ温度に関わらず約5分間（おいだき時間を変更する。125 ページ参照）行いますので、ふろ設定温度以上になる場合があります。
- 台所リモコンで操作した場合は、約1分間ポンプ運転した後、ふろ設定温度までおいだきします。なお、ふろ温度がふろ設定温度以上の場合は、約1分間ポンプ運転後に停止します。

お願い

おいだき運転時には、循環アダプターから泡が出てくる場合があります。また循環アダプターからはあつのお湯が出てきますので身体などに直接あてないようにしてください。

お知らせ

- この機器は熱効率が高いため、排気口から白い湯気が出る場合がありますが、これは水蒸気であり、機器の故障ではありません。
- 循環アダプターの上までお湯（水）が入っていないときにおいだきスイッチを押すと…
<全自動タイプの場合>
・浴室リモコンで操作したときは、浴槽に約6リットル湯はりした後、自動運転に切り替わります。このとき、おいだきスイッチのランプは消灯して自動スイッチのランプが点灯します。
・台所リモコンで操作したときは、浴槽に約6リットル湯はりし、約10分間ポンプ運転した後、リモコンに「632」エラーが点滅して停止します。
- <自動湯はりタイプの場合>
・浴室リモコン・台所リモコンのどちらで操作した場合でも、浴槽に約6リットル湯はりし、約10分間ポンプ運転した後、リモコンに「632」エラーが点滅して停止します。
- 全自動タイプ、自動湯はりタイプともに断水している場合は循環アダプターの上まで水を入れてもおいだきできません。断水時においだきスイッチを押すと、循環アダプターから気泡が出て10分後にリモコンに「632」エラーが点滅して停止する場合があります。
- 浴室暖房運転をやめるときは
・浴室暖房乾燥機のリモコンを「切」にするか、65 ページの「浴室暖房を運転させる」の手順にしたがって操作し、浴室暖房運転を停止してください。

お風呂をぬるくする (たし水)

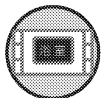

浴室リモコンで操作します。

- お客さまがお使いの熱源機を含めたシステム（床暖房、浴室暖房乾燥機など）の構成によりリモコン画面に表示されるメニューが異なります。
- 運転スイッチのランプ（黄緑）が点灯していることを確認してください。点灯していない場合は運転スイッチを押してください。

操作するスイッチ	画面表示/補足
1 メニュー	浴室リモコン メニュー 1.たし湯 2.たし水 3.ふろ機能設定
2 ▼ または ▲ で たし水 を選択する。	メニュー 1.たし湯 2.たし水 3.ふろ機能設定
3 決定 ●『水をたします』とお知らせして、浴槽に注水します。このとき表示画面には右図の表示が出ます。	たし水中 たし水量を変更できます。 10L
4 ▼ または ▲ で、お好みのたし水量に変更する。 ● ▼ を押すと、たし水量が下がります。（下がるメロディでお知らせします） ● ▲ を押すと、たし水量が上がります。（上がるメロディでお知らせします）	たし水中 たし水量を変更できます。 20L ※ 10Lと20Lと30Lと40Lの変更ができます。
5 決定 ●『設定しました』とお知らせして、設定が完了します。 ●途中で停止したいときは、手順1から操作し右図を表示させて 決定 を押すと『停止します』とお知らせしてたし水を停止します。 ※右の画面を表示中にたし水が終了すると『停止します』とお知らせします。	メニュー 1.たし湯 2.たし水 3.ふろ機能設定

お知らせ

- 給湯（シャワー）使用中にたし水を操作した場合、たし水運転は給湯を止めた後に始まります。
- たし水運転中に給湯（シャワー）使用すると、たし水運転は一時中断される場合があります。また、給湯機からは水が出ます。
- たし水運転中、循環アダプターから泡が出ることがあります。

お風呂のお湯をふやす (たし湯)

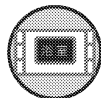

浴室リモコンで操作します。

- お客さまがお使いの熱源機を含めたシステム（床暖房、浴室暖房乾燥機など）の構成によりリモコン画面に表示されるメニューが異なります。
- 運転スイッチのランプ（黄緑）が点灯していることを確認してください。点灯していない場合は運転スイッチを押してください。

操作するスイッチ	画面表示/補足
1 メニュー	浴室リモコン メニュー 1.たし湯 2.たし水 3.ふろ機能設定
2 ▼ または ▲ で たし湯 を選択する。	メニュー 1.たし湯 2.たし水 3.ふろ機能設定
3 決定 ●『お湯をたします』とお知らせして、浴槽にふろ設定温度のお湯を沸けりします。このとき表示画面には右図の表示が出ます。	たし湯中 たし湯量を変更できます。 20L
4 ▼ または ▲ で、お好みのたし湯量に変更する。 ● ▼ を押すと、たし湯量が下がります。（下がるメロディでお知らせします） ● ▲ を押すと、たし湯量が上がります。（上がるメロディでお知らせします）	たし湯中 たし湯量を変更できます。 10L ※ 10Lと20Lと40Lと60Lの変更ができます。
5 決定 ●『設定しました』とお知らせして、設定が完了します。 ●途中で停止したいときは、手順1から操作し右図を表示させて 決定 を押すと『停止します』とお知らせしてたし湯を停止します。 ※ 決定 を押さなくても、そのまま10秒経過すると上図を表示します。 ※右の画面を表示中にたし湯が終了すると『停止します』とお知らせします。	メニュー 1.たし湯 2.たし水 3.ふろ機能設定

お知らせ

- 給湯（シャワー）使用中にたし湯を操作した場合、たし湯運転は給湯を止めた後に始まります。
- たし湯運転中に給湯（シャワー）使用すると、たし湯運転は一時中断される場合があります。また給湯機からはふろ設定温度のお湯が出ます。
- たし湯運転中、循環アダプターから泡が出ることがあります。
- この機器は熱効率が高いため、排気口から白い蒸気が出ることがありますが、これは水蒸気であり、機器の故障ではありません。

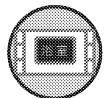

138-R336 型をお使いの場合はご使用できません。
浴室リモコンで操作します。

浴室リモコンと台所リモコンを設置している場合、浴室リモコンで操作して台所リモコンで呼び出し音を鳴らすことができます。

● 運転スイッチが「入」「切」どちらの状態でも、呼び出し操作ができます。

操作するスイッチ

画面表示 / 補足

浴室リモコン

1 浴室リモコンの 呼び出し

● 台所リモコンのスピーカーが『ピーッピピ』と5回鳴り、『お風呂で呼んでいます』とお知らせします。

● 浴室リモコンのスピーカーは呼び出しスイッチを押している間『ピーッピーッ』と鳴ります。



呼び出し

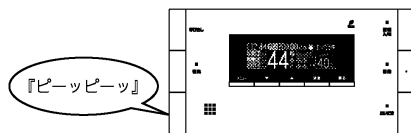
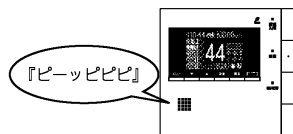

音楽を聴く (138-R336 型のみ)

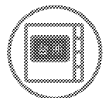

138-R335 型をお使いの場合はご使用できません。

台所リモコンに音楽プレーヤーを接続し、再生すると台所リモコンや浴室リモコンで音楽を聴くことができます。

●運転スイッチのランプ（黄緑）が点灯していることを確認してください。点灯していない場合は運転スイッチを押してください。

台所リモコン

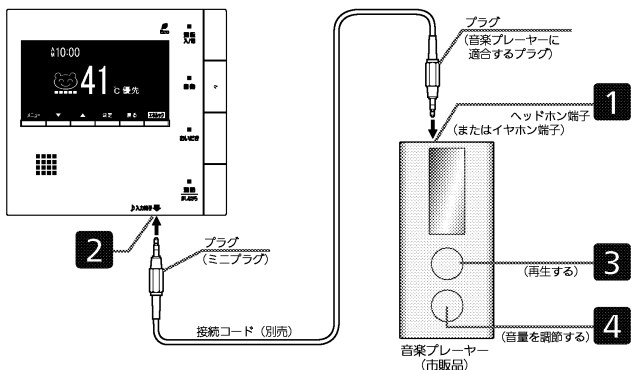

台所リモコンでの準備

操作するスイッチ

- 1 音楽プレーヤーのヘッドホン端子（またはイヤホン端子）に、接続コードのプラグを接続する。

画面表示 / 補足

台所リモコン

- プラグは、奥まで確実にしっかりと差し込んでください。
- 接続コードに無理な力が加からないようにしてください。
- 接続コードについては…
55 ページ「接続コードについて」を参照してください。

操作するスイッチ

- 2 台所リモコンの BGM 入力端子に、接続コードの反対側のプラグ（ミニプラグ）を差し込む。

●プラグを差し込んだ際、お知らせ音が鳴り『音楽プレーヤーが接続されました』とお知らせします。

※運転スイッチが「切」の状態ではプラグを差し込んだ際は、お知らせ音は鳴りません。運転スイッチを「入」にするとお知らせ音が鳴ります。

●画面に♪が表示されます。

①: BGM 音量が「消」に設定されている場合に点灯します。

②: BGM 音量が「大」「中」「小」いずれかに設定されている場合点滅します。

- 3 音楽プレーヤーを「再生」にする。

●音楽プレーヤーで「再生」を開始すると、台所リモコンまたは浴室リモコンのスピーカーから再生された音楽などが聴こえ始めます。

- 4 音楽プレーヤーの音量を調節する。

●台所リモコンまたは浴室リモコンで音量を調節することはできませんが、あらかじめ音楽プレーヤー側でもある程度の調節をしておくことをおすすめします。

音量調節の方法については、53 ページ「音楽の音量を調節する」を参照してください。

画面表示 / 補足

台所リモコン

- リモコンにプラグを差し込むときは、手でリモコンを押さえて差し込んでください。
必要以上に強い力がかけるとリモコンが取付板からはずれることがあります。



台所リモコンおよび浴室リモコンからは、音楽プレーヤーの操作（「入」「切」「選曲」など）をすることはできません。

音楽の音量を調節する (138-R

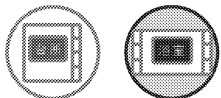

138-R335型をお使いの場合はご使用できません。
各リモコンごとに設定できます。

- お客さまがお使いの熱源機を含めたシステム（床暖房、浴室暖房乾燥機など）の構成によりリモコン画面に表示されるメニューが異なります。
- 運転スイッチのランプ（黄緑）が点灯していることを確認してください。点灯していない場合は運転スイッチを押してください。

操作するスイッチ	画面表示 / 補足	
	台所リモコン	浴室リモコン
<p>1 メニュー</p>		
<p>2 ▼ または ▲ で BGM音量 を選択する。</p> <p>※「BGM音量」は、台所リモコンの入力端子にプラグが接続されているときのみ表示されます。</p>		
<p>3 決定</p>		
<p>4 ▼ または ▲ で音量を変更する。</p> <ul style="list-style-type: none"> ●「消」→「小」→「中」→「大」の4段階に変更できます。 ●出荷時の台所リモコンの音量は「消音」、浴室リモコンの音量は 		

※音量を「消音」にしても、音楽プレーヤーは再生を続けます。
音楽を再生中でも、インターホン機能が「入」のときはBGM音量の設定を変更できません。

336型のみ)

操作するスイッチ	画面表示 / 補足	
	台所リモコン	浴室リモコン
<p>5 決定</p> <ul style="list-style-type: none"> ●『設定しました』とお知らせして、設定が完了します。 		<p>※ 決定 を押さなくても、そのまま1分経過すると、自動的に設定が完了します。</p>
<p>6 音楽の再生を終了する。</p> <ul style="list-style-type: none"> ●音楽プレーヤーを停止させます。また次の方法でも音楽は聴こえなくなります。 (a) 台所または浴室リモコンの運転スイッチを押して「切」にする。 (b) 台所リモコンの入力端子からプラグを抜く。 ※ (a)、(b) どちらの場合でも、音楽プレーヤーは停止させておいてください。 		<p>※プラグを抜くときは、プラグ自体を持ってまっすぐ下に引き抜くようにし、無理な力を加えないようにしてください。</p>

音楽の音量を調節する

お知らせ

BGM 音量（音楽プレーヤーからの音楽の音量）について

- ・台所リモコン・浴室リモコンの BGM 音量の設定は、音楽の再生を終了したり台所リモコンの BGM 入力端子からプラグを抜いても記憶されます。
- ・停電後、電力が復帰すると BGM 音量は台所リモコンは「消音」、浴室リモコンは「中」になります。
- ・音楽プレーヤーの音を大きくしすぎると、リモコンの BGM 音量を「小」に設定しても音が割れることがあります。
- ・インターホン機能使用中は、BGM は聞こえなくなります。詳しくは 62・64 ページの「お知らせ」をご覧ください。

BGM 音量の調節のしかた

- ・お使いの音楽プレーヤーなどの出力装置の種類により、音の大きさに違いがあります。最初にお使いになるときは特に、入浴される前に音楽プレーヤーと台所リモコンまたは浴室リモコンの両方で音量の調節をすることをおすすめします。

- ①音楽プレーヤーの音量を小さめにしてから再生を開始します。
 - ②台所リモコンまたは浴室リモコンの BGM 音量の設定を「中」に設定し、浴室で確認する場合は扉を閉めた状態で音を快適に聴くことができるかどうかを確認します。
 - ③音が割れたり、大きすぎたり、また小さくて聞こえないなどの場合は、音楽プレーヤー側で音量を調節します。
- ※音楽プレーヤーなどの出力装置の操作方法については、それらの取扱説明書を参照してください。

音楽プレーヤーについて

- ・ヘッドホン出力端子（またはイヤホン出力端子）のあるものをご準備ください。
- ・音楽プレーヤーを台所リモコンの近くにフックなどで引っ掛ける場合、落下したりしないようご注意ください。また棚や床に置いたりする場合は、踏んだり落としたりしないようご注意ください。
- ・ガスレンジの近くや電子レンジの近くに設置するのは避けてください。

台所リモコンのフックに音楽プレーヤーを引掛ける場合

- ・フックに引掛けた音楽プレーヤーを引っ張ったり、落下しないよう十分にご確認ください。フックに強い力がかかるとフックが破損します。

リモコンの音質について

- ・モノラルでの再生になります。
- ・音楽プレーヤーがステレオタイプでも、台所リモコン・浴室リモコンから聞こえる音はモノラル（L + R）となります。
- ・台所リモコンの周囲の音が、台所リモコンまたは浴室リモコンからわずかに聞こえることがありますが、異常ではありません。

接続コードについて

- ・台所リモコンの入力端子は「φ 3.5 ステレオミニジャック」です。台所リモコンの BGM 入力端子と音楽プレーヤーの出力端子の両方に適合する接続コードをご使用ください。
- ・別売の接続コード（両端 φ 3.5 ステレオミニプラグ）または市販の接続コードをご利用ください。音楽プレーヤーの出力端子の種類により、別売の接続コードがそのまま使用できないことがありますので、その場合には、別途市販の接続コードまたはアダプターなどをご用意ください。
- ・台所リモコンの BGM 入力端子に適合するプラグは「φ 3.5 ステレオミニプラグ」です。ミニプラグ付き延長コードやアダプターを使用する際には、ステレオタイプのもので使用してください。
- ・マイク用の抵抗入りの延長コードは使用しないでください。
- ・音楽プレーヤーがステレオタイプの場合、接続コードにモノラルコードもしくはモノラルのアダプターなどを使用すると、浴室リモコンから聞こえる音はステレオの L チャンネルのみになります。
- ・音楽プレーヤーを接続した状態で「再生」していないとき、台所リモコンの BGM 入力端子に接続コードのみを接続しているときには、台所リモコンまたは浴室リモコンからわずかに雑音が聞こえることがあります。
- ・接続コードのみ接続しているときに、台所リモコンに接続していない側のプラグの電気接点に手で触れたりすると、台所リモコンまたは浴室リモコンで大きな雑音がすることがありますのでご注意ください。

※音楽プレーヤーと台所リモコン間の接続コードは、その長さが長いほど音質が低下する傾向があります。

BGM 機能の仕様

音質	モノラル（L + R）
音量設定	「大」「中」「小」「消音」
スピーカー定格出力	0.2W
接続音楽プレーヤー	最大出力レベル：2v 以下 出力インピーダンス：2.2k Ω 以下

ヒーリングミュージックの音量

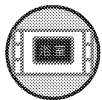

浴室リモコンで設定します。

- お客さまがお使いの熱源機を含めたシステム（床暖房、浴室暖房乾燥機など）の構成によりリモコン画面に表示されるメニューが異なります。
- 運転スイッチのランプ（黄緑）が点灯していることを確認してください。点灯していない場合は運転スイッチを押してください。

操作するスイッチ	画面表示 / 補足
<p>1 メニュー</p>	
<p>2 ▼ または ▲ で ヒーリングミュージック音量 を選択する。</p>	
<p>3 決定</p>	
<p>4 ▼ または ▲ で音量を 変更する。 ●「小」と「中」と「大」の3段階に変更できます。</p>	
<p>5 決定 ●『設定しました』とお知らせして、設定が完了します。</p>	

を調節する

BGM機能の使いかた

BGM機能の使いかた

浴室から台所へお話しする (138)

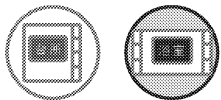

138-R335 型をお使いの場合はご使用できません。
台所、浴室リモコンで操作できます。

●運転スイッチの「入」「切」に関係なく通話できます。

操作するスイッチ

画面表示/補足

台所リモコン

浴室リモコン

1 浴室リモコンの **通話**

を押す。

- 通話スイッチのランプ（黄緑）が点灯して、「ピーッピピ」という呼び出し音が鳴ります。このとき台所リモコンでは通話スイッチのランプ（黄緑）が点滅して、「ピーッピピ」という呼び出し音が鳴ります。

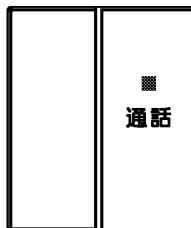

2 通話できます。

- 呼び出し音が鳴り終わってからリモコンに向かってゆっくり話をする。台所リモコンで声が聞こえます。台所リモコン側で通話スイッチが押されている間は、浴室リモコンの通話スイッチのランプ（黄緑）は点滅します。この間は台所リモコンからの声が聞こえます。再び浴室リモコンから話したいときは、通話スイッチのランプ（黄緑）が点滅から点灯に変わってからゆっくりと話しはじめてください。
- 台所リモコンからの通話中（浴室リモコンの通話スイッチのランプ（黄緑）が点滅中）でも、浴室リモコンの通話スイッチを押すと浴室から通話できるようになります。（浴室リモコンの通話スイッチのランプ（黄緑）が点滅から点灯に変わります）

-R336 型のみ)

操作するスイッチ

画面表示/補足

台所リモコン

浴室リモコン

3 通話を終了する。

- 台所リモコンからの通話状態が終了してから約1分たつと、通話スイッチのランプ（黄緑）が消灯します。浴室リモコン側からしか通話をしなかった場合は、通話スイッチを押してから約1分で終了します。
- 途中で止めたいときは、浴室リモコンの通話スイッチを再度押して、通話スイッチのランプ（黄緑）を消灯させてください。

お願い

- ・通話しながらリモコンのスイッチを操作したりリモコンをたたいたりすると、通話先のリモコンから大きな音がしますのでご注意ください。これは故障ではありません。

お知らせ

- ・BGM 機能を使ってお風呂で音楽を聴いているときにインターホン機能で浴室リモコンから通話可能な状態になると、BGM はその間聴こえなくなります。

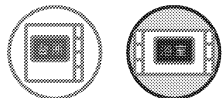

138-R335 型をお使いの場合はご使用できません。
台所、浴室リモコンで操作できます。

●運転スイッチの「入」「切」に関係なく通話できます。

操作するスイッチ	画面表示 / 補足	
	台所リモコン	浴室リモコン
<p>1 台所リモコンの 通話 を押したままにする。</p> <p>●通話スイッチのランプ（黄緑）が点灯して、「ピーッピピ」という呼び出し音が鳴ります。このとき浴室リモコンでは通話スイッチのランプ（黄緑）が点滅して、「ピーッピピ」という呼び出し音が鳴ります。</p>		
<p>2 通話できます。</p>	<p>●通話スイッチを押したままりモコンに向かってゆっくり話をする、浴室リモコンで声が聞こえます。通話スイッチから指をはなすと、通話スイッチのランプ（黄緑）が点滅します。点滅中は浴室リモコンからの声が聞こえます。再び台所リモコンから話したいときは、再度通話スイッチを押しながら話してください。</p>	
<p>3 通話を終了する。</p> <p>●通話が終了してから約1分たと通話スイッチのランプ（黄緑）が消灯します。</p> <p>●途中で止めたいときは、台所リモコンの通話スイッチを押して、通話スイッチのランプ（黄緑）を消灯させてください。</p>		

お願い

- 通話しながらリモコンのスイッチを操作したりリモコンをたいたりすると、通話先のリモコンから大きな音がしますのでご注意ください。これは故障ではありません。
- 通話の際は浴室または脱衣所（台所）の扉を閉めてください。扉を開けた状態で通話すると、ハウリング（キーンという大きな音）が起こることがあります。
- シャワーや浴室暖房乾燥機をお使いの際は、騒音によってインターホンが聞こえにくくなりますので、一時シャワーなどの使用を中止してください。
- 台所リモコンの周囲に換気扇などがあると、騒音で通話が聞こえにくくなりますので、一時換気扇などの使用を中止してください。
- 通話の際はリモコンから約50cmは離れた距離で話してください。
- 言葉が途切れたり、声がいまいときは、リモコンに近付いて話してください。
- 通話音量や通話の呼び出し音の大きさは変更できません。

お知らせ

- 浴室リモコンと台所リモコンの両方から同時に話すことはできません。通話スイッチのランプ（黄緑）が点灯している側が話をする側になります。点滅している側は聞く側になります。
- お風呂の自動運転やおいだしなどのふる運転中も通話できますが、通話スイッチのランプ（黄緑）が点灯または点滅中のリモコンでは、この間の音声（『お風呂が沸きました』など）やメロディー・操作確認音は出なくなります。
- 通話中に運転スイッチなどを操作すると、スイッチを押した音が相手に聞こえることがあります。
- 通話スイッチのランプ（黄緑）が点灯（または点滅）している間（通話中）は、時計合わせやふる温度・ふる湯量（水位）の設定・音声やメロディーの音量・省電力モードの設定の変更はできません。
- 使用環境によっては通話音声に雑音が混ざったり、通話音声が一瞬途切れることがありますが、これはリモコンの故障ではありません。
- BGM機能を使ってお風呂で音楽を聴いているときにインターホン機能で台所リモコンから通話中は、BGM音量は小さくなります。このとき、BGM音量を「消音」にしている場合、かすかにBGMが聴こえます。

浴室暖房を運転させる

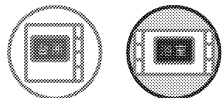

どちらのリモコンでも操作できます。

※このリモコンで浴室暖房乾燥機を運転させるためには、このリモコンに対応する浴室暖房乾燥機が必要です。

※このリモコンでは浴室暖房乾燥機の運転「入」「切」しかできません。温度調節などは浴室暖房乾燥機に付属のリモコンを使用してください。

●お客さまがお使いの熱源機を含めたシステム（床暖房、浴室暖房乾燥機など）の構成によりリモコン画面に表示されるメニューが異なります。

操作するスイッチ	画面表示 / 補足	
	台所リモコン	浴室リモコン
<p>1 メニュー</p>		
<p>2 ▼ または ▲ で 浴室暖房 を選択する。</p>		
<p>3 決定</p> <p>●右の画面が表示され、約2秒後に手順2の画面に戻ります。『浴室暖房を開始します』とお知らせして、浴室暖房の運転を開始します。</p> <p>●浴室暖房を停止する場合は手順1から操作して、手順3で決定を押すと『浴室暖房を停止します』とお知らせして、浴室暖房の運転を停止します。</p>		

お知らせ

- 冬期が一番ぶるのように浴室が冷えているとき、あらかじめ入浴前に予備暖房（温風によって浴室を暖める）をしておくと、入浴時に感じる肌寒さをやわらげてくれます。
- ふる湯はり運転すると同時に浴室暖房乾燥機の暖房運転を開始（連動）することができます。（129ページ参照）
- この機器は熱効率が高いため、排気口から白い湯気が出ることがありますが、これは水蒸気であり、機器の故障ではありません。
- 浴室暖房乾燥機の温度調節は？
- このリモコンでは浴室暖房乾燥機の暖房運転の「入」「切」ができます。温度調節その他の設定は、浴室暖房乾燥機のリモコンで行ってください。
- このリモコンで浴室暖房乾燥機の暖房運転を行った場合、ワイヤレスタイプの浴室暖房乾燥機のリモコンには何も表示されず「切」のままになっています。温度調節などを行いたい場合は、浴室暖房乾燥機のリモコンの運転スイッチも「入」にしてから行ってください。

お願い

- 運転開始は入浴される約30分前から行ってください。
- 浴室暖房時間は、浴室の種類や大きさ・気温や湿度によって異なります。浴室暖房乾燥機のリモコンで設定調節してください。

浴室暖房を設定する（予約時刻

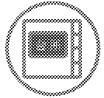

台所リモコンで設定します。

浴室暖房を開始する時刻を設定できます。

- 必ず、現在時刻設定を行ってから操作してください。(21ページ参照)
- お客さまがお使いの熱源機を含めたシステム（床暖房、浴室暖房乾燥機など）の構成によりリモコン画面に表示されるメニューが異なります。

操作するスイッチ	画面表示／補足
1 メニュー	
2 ▼ または ▲ で 浴室暖房設定 を選択する。	
3 決定	
4 ▼ または ▲ で 浴室暖房予約時刻 を選択する。	
5 決定	

設定)

操作するスイッチ	画面表示／補足
6 ▼ または ▲ で時刻を変更する。 ● ▼ を押し続ける:10分単位で戻ります。 ● ▲ を押し続ける:10分単位で進みます。 設定したい時刻に近づいたら、1回ずつ押し、1分ごと設定します。	
7 決定 ●『予約時刻を設定しました』とお知らせして設定が完了します。	※ 決定 を押さなくても、そのまま1分経過すると、自動的に設定が完了します。

浴室暖房を設定する（予約設定）

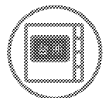

台所リモコンで設定します。

お好みの時刻に浴室暖房を開始します。

●現在時刻を設定してから操作してください。(21 ページ参照)

●お客さまがお使いの熱源機を含めたシステム（床暖房、浴室暖房乾燥機など）の構成によりリモコン画面に表示されるメニューが異なります。

操作するスイッチ	画面表示 / 補足
1 メニュー	
2 ▼ または ▲ で 浴室暖房設定 を選択する。	
3 決定	
4 ▼ または ▲ で 浴室暖房予約 を選択する。	
5 決定 ●右の画面が表示され、約2秒後に手順4の画面に戻ります。 『浴室暖房の予約を設定しました』とお知らせして、設定が完了します。	

操作するスイッチ

- 浴室暖房予約を解除する場合は、手順1から操作して、手順5で**決定**を押すと『浴室暖房の予約を解除しました』とお知らせして、予約が解除されます。右の画面が表示され、手順4の画面に戻ります。

画面表示 / 補足

台所リモコン

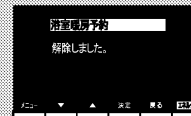

お知らせ

- ・浴室暖房予約を「入」にすると、予約時刻（67 ページ参照）に浴室暖房乾燥機が暖房運転を開始します。
- ・予約時刻になり暖房運転が開始すると、浴室暖房予約は「入」から「切」へ自動的に切り替わります。

床暖房運転をする

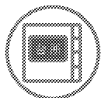

台所リモコンで操作します。

本リモコンでは最大2カ所（床暖房1、床暖房2）まで床暖房できます。（お客さまの設置構成により変わります）

- 操作説明は、床暖房1で説明しますが、床暖房2も操作方法は同じです。
- お客さまがお使いの熱源機を含めたシステム（床暖房、浴室暖房乾燥機など）の構成によりリモコン画面に表示されるメニューが異なります。
- メニューに床暖房等の表示が出ない場合や、台所リモコンで運転できない床暖房がある場合は、床暖房リモコンで運転してください。

操作するスイッチ	画面表示 / 補足
<p>1 メニュー</p>	
<p>2 ▼ または ▲ で 床暖房1 を選択する。</p> <p>●床暖房2を開始する場合は、床暖房2 を選択してください。</p>	
<p>3 決定</p> <p>●『床暖房を開始します』とお知らせして、床暖房運転を開始します。</p> <p>●床暖房運転を停止する場合は、手順1から操作して、手順3で決定を押すと『床暖房を停止します』とお知らせして床暖房運転を停止します。</p>	

床暖房を使う

床暖房を使う

タイマー運転をする（時刻設定）

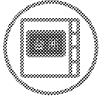

台所リモコンで設定します。

- 必ず、現在時刻設定を行ってから操作してください。（21ページ参照）
- 操作説明は、床暖房1で説明しますが、床暖房2も操作方法は同じです。
- お客さまがお使いの熱源機を含めたシステム（床暖房、浴室暖房乾燥機など）の構成によりリモコン画面に表示されるメニューが異なります。

操作するスイッチ	画面表示 / 補足
1 メニュー	
2 ▼ または ▲ で 床暖房設定 を選択する。	
3 決定	
4 ▼ または ▲ で 床暖房1設定 を選択する。 ●床暖房2を開始する場合は、 床暖房2設定 を選択してください。	
5 決定	
6 ▼ または ▲ で タイマー設定 を選択する。	

操作するスイッチ	画面表示 / 補足
7 決定	
8 ▼ または ▲ で 時刻 を選択する。 ●タイマー①とタイマー②で別の時刻が設定できます。	
9 決定	
10 ▼ または ▲ で時刻を変更する。 ● 決定 で「入（時刻）」→「切（時刻）」の順に時刻設定が切り替わります。 ●10分単位で設定できます。 ● ▼ を押し続ける:1時間単位で戻ります。 ● ▲ を押し続ける:1時間単位で進みます。	
11 決定	



※ **決定** を押さなくても、そのまま1分経過すると、自動的に設定が完了します。

お知らせ

- お客さまのシステムで床暖房が1カ所のみ接続されている場合は、手順 4、5 が省略されます。
- 入時刻のみ、切時刻のみの設定ができます。
 <入時刻のみタイマー設定する場合>
 ・切時刻を「-: -」に合わせてください。
 <切時刻のみタイマー設定する場合>
 ・入時刻を「-: -」に合わせてください。
 ※「-: -」は手順 10 で PM11:50 と AM0:00 の間に設定するか **▼** と **▲** を同時に押すと表示されます。

タイマー運転をする（時刻設定）

タイマー運転の使いかたの例

（例）	時刻設定	画面	補足
床暖房1 タイマー①	AM6:00～AM9:00		<ul style="list-style-type: none"> ・タイマー①は（朝）とタイマー②は（夜）の時間帯を設定します。 ・タイマー①：「入」、タイマー②：「入」に設定すると朝と夜にタイマー運転します。 ・タイマー①：「入」、タイマー②：「切」に設定すると朝のみタイマー運転します。
床暖房1 タイマー②	PM6:00～PM9:00		<ul style="list-style-type: none"> ・タイマー①：「切」、タイマー②：「入」に設定すると夜のみタイマー運転します。

タイマー運転をする（床暖房タイマー）

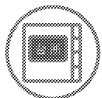

台所リモコンで設定します。

- 必ず、現在時刻設定を行ってから操作してください。（21 ページ参照）
- 操作説明は、床暖房 1 で説明しますが、床暖房 2 も操作方法は同じです。
- タイマーの時刻設定をしてから操作してください。（73 ページ参照）
- タイマーは、設定を解除するまで、毎日設定時刻にタイマー運転します。
- お客さまがお使いの熱源機を含めたシステム（床暖房、浴室暖房乾燥機など）の構成によりリモコン画面に表示されるメニューが異なります。

操作するスイッチ	画面表示 / 補足
1 メニュー	
2 ▼ または ▲ で 床暖房設定 を選択する。	
3 決定	
4 ▼ または ▲ で 床暖房 1 設定 を選択する。 ●床暖房 2 をタイマー設定する場合は、 床暖房 2 設定 を選択してください。	
5 決定	

マー）

操作するスイッチ	画面表示 / 補足
6 ▼ または ▲ で タイマー設定 を選択する。	
7 決定	
8 ▼ または ▲ で タイマー① を選択する。 ●タイマー②を設定する場合は、 タイマー② を選択します。	
9 決定	

お知らせ

- ・1台の床暖房ごとに2個までタイマー設定できます。
- ・お客さまのシステムで床暖房が1カ所のみ接続されている場合は、手順④、⑤が省略されます。
- ・タイマー①とタイマー②の時間帯が一部でも重なっている場合は、タイマー①とタイマー②を同時に「入」に設定できません。以下のメッセージが表示されます。
「タイマー①（または②）と時刻が重なっています。どちらか一方のタイマーしか設定できません。」

床暖房の温度を調節する

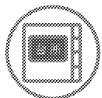

台所リモコンで設定します。

- 操作説明は、床暖房1で説明しますが、床暖房2も操作方法は同じです。
- お客さまがお使いの熱源機を含めたシステム（床暖房、浴室暖房乾燥機など）の構成によりリモコン画面に表示されるメニューが異なります。

操作するスイッチ	画面表示/補足
1 メニュー	
2 ▼ または ▲ で 床暖房設定 を選択する。	
3 決定	
4 ▼ または ▲ で 床暖房1設定 を選択する。 ●床暖房2を設定する場合は、 床暖房2設定 を選択してください。	
5 決定	
6 ▼ または ▲ で 温度レベル を選択する。	

操作するスイッチ

7 **決定**

8 **▼** または **▲** で好みの温度レベルに調節する。

- レベル1～レベル9の9段階で設定できます。
- ▼**を押すと、温度が下がるメロディと共に『温度レベルは〇〇です』とお知らせします。
- ▲**を押すと、温度が上がるメロディと共に『温度レベルは〇〇です』とお知らせします。

9 **決定**

- 『設定しました』とお知らせして、設定が完了します。

画面表示/補足

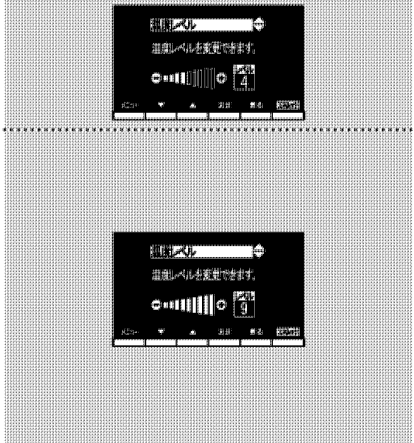

※ **決定** を押さなくても、そのまま1分経過すると、自動的に設定が完了します。

お知らせ
 ・お客さまのシステムで床暖房が1カ所のみ接続されている場合は、手順4、5が省略されます。

ひかえめ運転をする

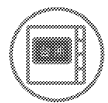

台所リモコンで設定します。

秋口や春先など、床温度を低い温度で使いたいときに設定してください。

- 操作説明は床暖房 1 で説明しますが、床暖房 2 も操作方法は同じです。
- お客さまがお使いの熱源機を含めたシステム（床暖房、浴室暖房乾燥機など）の構成によりリモコン画面に表示されるメニューが異なります。

操作するスイッチ	画面表示 / 補足
1 メニュー	
2 ▼ または ▲ で 床暖房設定 を選択する。	
3 決定	
4 ▼ または ▲ で 床暖房 1 設定 を選択する。 ●床暖房 2 を設定する場合は、 床暖房 2 設定 を選択してください。	
5 決定	
6 ▼ または ▲ で ひかえめ を選択する。	

操作するスイッチ	画面表示 / 補足
7 決定	
8 ▼ または ▲ である / しない を選択する。	
9 決定	※ 決定 を押さなくても、そのまま 1 分経過すると、自動的に設定が完了します。

お知らせ

- お客さまのシステムで床暖房が 1 カ所のみ接続されている場合は、手順 4、5 が省略されます。
- 床暖房を使っているときに浴室暖房乾燥機または他の床暖房を使用すると、床温度がわずかに上がることがあります。
- ご使用の床（表面）の材料によっては、ひかえめ「切」から「入」へ設定を変えたとき床温度の変化が小さいことがあります。

部屋名称を表示する

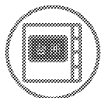

台所リモコンで設定します。

床暖房を使用している部屋名称を表示します。

●操作説明は、床暖房 1 で説明しますが、床暖房 2 も操作方法は同じです。

●お客さまがお使いの熱源機を含めたシステム（床暖房、浴室暖房乾燥機など）の構成によりリモコン画面に表示されるメニューが異なります。

操作するスイッチ	画面表示 / 補足
<p>1 メニュー</p>	
<p>2 ▼ または ▲ で 床暖房設定 を選択する。</p>	
<p>3 決定</p>	
<p>4 ▼ または ▲ で 床暖房1設定 を選択する。 ●床暖房2を開始する場合は、床暖房2設定 を選択してください。</p>	
<p>5 決定</p>	
<p>6 ▼ または ▲ で 部屋名称の登録 を選択する。</p>	

操作するスイッチ

7 **決定**

8 ▼ または ▲ で登録する名称を選択する。

●キッチン、リビング、ダイニング、子供部屋、和室、洋室、寝室の7種類から選択できます。

9 **決定**

●『設定しました』とお知らせして、設定が完了します。

画面表示 / 補足

台所リモコン

※ **決定** を押さなくても、そのまま1分経過すると、自動的に設定が完了します。

お知らせ

- お客さまのシステムで床暖房が1カ所のみ接続されている場合は、手順 **4**、**5** が省略されます。
- 床暖房 1、床暖房 2 の横に選択した登録名称が表示されます。

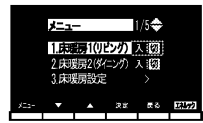

表示例

床暖房・浴室暖房以外の暖房の

●放熱器や床暖房リモコン（別売品）で操作します。

⚠警告

- 床暖房の上で高い温度に設定したまま、長時間座ったり寝そべっていると低温やけどを起こす心配があります。特に次のような方が使用する場合は、まわりの人が注意してあげることが必要です。
 - ・乳幼児・お年寄り・病人など自分の意志で体を動かさない方
 - ・疲労の激しいときやお酒や睡眠薬を飲まれた方
 - ・皮膚や皮膚感覚の弱い方
- パネルヒーターの表面にさわらないでください。やけどの危険性があります。特に小さなお子さまのいる家庭では注意が必要です。

⚠注意

- 床暖房の上に電気カーペットをひかないでください。床材の割れ・そり・隙間の原因となります。
- カーペット式床暖房の上に鋭利なものを落としたり、刺したりしないでください。温水パイプが破損します。

1 暖房する部屋の放熱器や床暖房リモコンの運転スイッチを「入」にし、温度調節つまみをお好みの温度にします。

（放熱器（暖房）の取扱説明書もご覧ください）

●燃焼中は表示画面に燃焼表示（）が点灯します。

放熱器や床暖房リモコンの運転スイッチの「入」「切」で機器の暖房運転ができない場合、下記操作で機器を運転します。

■暖房運転をする





台所リモコンで操作します。

●お客さまがお使いの熱源機を含めたシステム（床暖房、浴室暖房乾燥機など）の構成によりリモコン画面に表示されるメニューが異なります。

※メニューに暖房表示が出ない場合はこの機能は使用できません。

操作するスイッチ

1 メニュー

2  または  で
暖房 を選択する。

画面表示/補足

台所リモコン

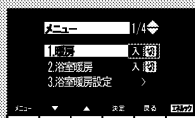

使いかた

操作するスイッチ

3 決定

- 『暖房を開始します』とお知らせして、暖房運転を開始します。
- 暖房を停止する場合は、手順 **1** から操作して、手順 **3** で **決定** を押します。『暖房を停止します』とお知らせして、暖房運転が停止します。

4 放熱器の操作をする。

- 放熱器に温度調節機能がある場合は放熱器に付属の取扱説明書に従い操作してください。

画面表示/補足

台所リモコン



お知らせ

- この機器は熱効率が高いため、排気口から白い湯気が出ることがありますが、これは水蒸気であり、機器の故障ではありません。
- 一部の機種では、給湯と暖房の同時使用時に室温温度が変動したり、若干低くなる場合があります。

好きな時間におふろを入れる

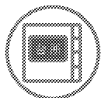

台所リモコンで設定します。

- 必ず、現在時刻設定を行ってから操作してください。(21ページ参照)
- お客さまがお使いの熱源機を含めたシステム(床暖房、浴室暖房乾燥機など)の構成によりリモコン画面に表示されるメニューが異なります。
- 運転スイッチのランプ(黄緑)が点灯していることを確認してください。点灯していない場合は運転スイッチを押してください。

操作するスイッチ	画面表示 / 補足
1 メニュー	
2 ▼ または ▲ で 風呂機能設定 を選択する。	
3 決定	
4 ▼ または ▲ で お風呂予約時刻 を選択する。	
5 決定	
6 ▼ または ▲ で時刻を設定する。 ● ▼ を押し続ける: 10分単位で戻ります。 ● ▲ を押し続ける: 10分単位で進みます。 設定したい時刻に近づいたら、1回ずつ押し、1分ごとに設定します。	

(予約運転)

操作するスイッチ	画面表示 / 補足
7 決定 ●『予約時刻を設定しました』とお知らせして、設定が完了します。	
8 ▼ または ▲ で お風呂予約 を選択する。	
9 決定 ●『お風呂の予約を設定しました』とお知らせして、お風呂の予約をします。 ●お風呂の予約を解除する場合は、手順①～③、⑧を操作して手順⑨で 決定 を押すと、『お風呂の予約を解除しました』とお知らせして、お風呂の予約を解除します。	
10 浴槽に排水栓とフタをする。 ●湯はり完了して予約した時刻になるとメロディーが鳴り、音声で『お風呂が沸きました』とお知らせします。	

※予約運転の場合は、湯はり完了前のお知らせはしません。
(注) 予約運転の場合は、予約時刻の約30分前から湯はり運転を開始します。なお、浴槽の大きさや設定湯量・湯はり完了温度・給水圧・給水温などの条件によっては、湯はり完了時刻と予約時刻がズれることもあります。異常ではありません。
※浴槽に残り湯があるときに予約運転を行うと、お風呂の沸き上がり時刻に大きなパラッキが出る場合がありますが異常ではありません。

お願い
浴室リモコンのみ設置の場合は予約運転はできません。
・予約運転の予約時刻は、現在時刻より30分後以降に設定してください。30分以内になると、浴槽が大きいときや機器への給水圧が低いときなどに、予約時刻になってもお風呂への湯はり完了しないことがあります。

お知らせ
・毎日同じ時刻に湯はり(お風呂沸かし)をする場合は、毎日手順①～③、⑧、⑨を操作してください。
・高効率タイプの機器は熱効率が高いため、排気口から白い湯気が出ることがありますが、これは水蒸気であり、機器の故障ではありません。

リモコン表示を節電する（省電力モード）

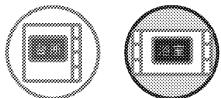

各リモコンごとに設定できます。

省電力モードとは、リモコンの待機電力の低減（省電力）を目的とした機能です。設定された時間が経過すると自動的に表示画面が消えます。

- お客さまがお使いの熱源機を含めたシステム（床暖房、浴室暖房乾燥機など）の構成によりリモコン画面に表示されるメニューが異なります。
- 運転スイッチのランプ（黄緑）が点灯していることを確認してください。点灯していない場合は運転スイッチを押してください。

操作するスイッチ	画面表示／補足	
	台所リモコン	浴室リモコン
1 メニュー		
2 ▼ または ▲ で リモコン設定 を 選択する。		
3 決定		
4 ▼ または ▲ で 省電力モード設定 を選択する。		
5 決定		

モード)

操作するスイッチ	画面表示／補足	
	台所リモコン	浴室リモコン
6 ▼ または ▲ で お好みの時間を 選択する。		
7 決定	※ 決定 を押さなくても、そのまま 1分経過すると自動的に設定が完了 設定が完了します。	

お知らせ

- リモコンの無駄な電力消費を防ぐため、給湯を使用してから設定時間が経過すると、表示画面が消えて、運転ランプ（黄緑）のみ点灯します。浴室リモコンに優先権がある場合は、優先ランプ（オレンジ）も点灯します。ただし、給湯栓を1度も開けていない状態では、表示画面は消えません。1度給湯を使用してください。機器を再使用したり、いずれかのスイッチを押すと、表示画面が再び点灯します。
- ※ ▲、▼、運転スイッチ以外のスイッチを押すと、表示画面が再び点灯するとともに、押したスイッチの動作が開始されます。
- 湯はり運転中および給湯温度を60℃に設定している場合は、安全のため表示の節電（省電力モード）機能は働きません。台所リモコンは、予約中も節電（省電力モード）機能は働きません。
- 電源プラグが抜けた場合や停電後には、浴室リモコンの省電力モードの設定は10分後になります。
- 浴室リモコンは省電力モードを「しない」に設定した場合でも、画面の焼付防止のため約10分で表示が横ヘスクロールします。

選べる ECO モードを使う (ECO)

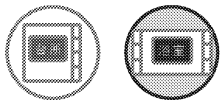

どちらのリモコンでも設定できます。

ECO モード運転する項目を選択できます。

- お客さまがお使いの熱源機を含めたシステム（床暖房、浴室暖房乾燥機など）の構成によりリモコン画面に表示されるメニューが異なります。
- 運転スイッチのランプ（黄緑）が点灯していることを確認してください。点灯していない場合は運転スイッチを押してください。

操作するスイッチ	画面表示 / 補足	
	台所リモコン	浴室リモコン
1 メニュー		
2 ▼ または ▲ で「選べる Eco モード」を選択する。		
3 決定		
4 ▼ または ▲ で「Eco モード選択」を選択する。		
5 決定		

モード選択)

操作するスイッチ	画面表示 / 補足	
	台所リモコン	浴室リモコン
6 ▼ または ▲ で機能を選択する。 ●省エネ湯ほりを例に説明します。 ●設定項目の説明は下表を参照ください。		
7 決定		
8 決定		

選べる ECO モード ※3つの ECO モードを選択できます

省エネ湯はり	効率よく省エネ湯ほりをします。 ※湯はり時間が長くなる場合があります。 ※おふろの設定温度より高い温度のお湯で湯ほりすることがあります。
節約保温	ふる沸き上がり後に設定温度から少し温度を下げて節約保温します。 ※保温中の表示が出ている間にぬるく感じたときは、おたきスイッチ（45 ページ参照）を押してください。
自動たし湯オフ ※全自動タイプのみ	自動運転中（保温中）の自動たし湯機能をオフにします。 水位を変更しても自動たし湯しません。 ※おふろの湯をふやしたい場合は、たし湯操作をしてください。（48 ページ参照）

選べる ECO モードを使う

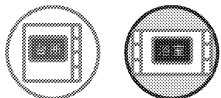

どちらのリモコンでも設定できます。

おふろの節約をしたいときに設定してください。

※使用方法や環境により十分な節約効果が得られない場合があります。

- ECO モード運転する項目を選択してから操作してください。(91 ページ参照)
- お客さまがお使いの熱源機を含めたシステム（床暖房、浴室暖房乾燥機など）の構成によりリモコン画面に表示されるメニューが異なります。
- 運転スイッチのランプ（黄緑）が点灯していることを確認してください。点灯していない場合は運転スイッチを押してください。

	画面表示 / 補足	
操作するスイッチ	台所リモコン	浴室リモコン
1 メニュー		
2 ▼ または ▲ で 選べる Eco モード を選択する。		
3 決定		
4 ▼ または ▲ で Eco モード運転 を 選択する。		

操作するスイッチ

画面表示 / 補足

台所リモコン

浴室リモコン

5 決定

- 『設定しました』とお知らせして、設定が完了します。
- 2秒後に設定が確定され、手順 4 の画面に戻ります。
- ECO モードを解除する場合は、手順 1 から操作して、手順 5 で **決定** を押すと『解除しました』とお知らせして解除されます。

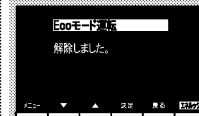
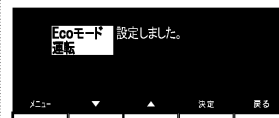

誕生日を設定する

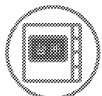

台所リモコンで設定します。

- お客さまがお使いの熱源機を含めたシステム（床暖房、浴室暖房乾燥機など）の構成によりリモコン画面に表示されるメニューが異なります。
- 運転スイッチのランプ（黄緑）が点灯していることを確認してください。点灯していない場合は運転スイッチを押してください。

操作するスイッチ	画面表示 / 補足
1 メニュー	
2 ▼ または ▲ で リモコン設定 を選択する。	
3 決定	
4 ▼ または ▲ で 誕生日設定 を選択する。	
5 決定	

操作するスイッチ

- 6 **▼** または **▲** で設定する順番を選択する。
- 1人目～5人目まで選択できます。

7 決定

- 8 **▼** または **▲** で誕生日・キャラクタを設定する。
- 月→日→顔の順に設定します。
 - **決定** で次の設定へ移行します。
 - 誕生日設定を解除するときは「一月一日」にしてください。12月と1月の間で「一月一日」になります。
 - 6種類のキャラクタから選択できます。

9 決定

- 『設定しました』とお知らせして、設定が完了します。

画面表示 / 補足

台所リモコン

※ **決定** を押さなくても、そのまま1分経過すると、自動的に設定が完了します。

お知らせ

誕生日を設定すると、誕生日のみおふろの沸き上がりのときと、台所リモコンの運転を「入」にした後、約15秒後に台所リモコンからメロディーが鳴り、下記画面が表示されます。
※浴室リモコンで運転を「入」にしてもメロディーは鳴りません。



画面のケーキには、手順8で設定したキャラクタが表示されます。同じ誕生日の場合手順6で設定した1人目から順に優先権があり、優先順位の高いキャラクタが表示されます。

お知らせタイマーを使う

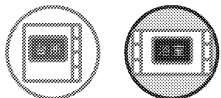

各リモコンごとに操作できます。

台所のクッキング（キッチン）タイマーとして、浴室では、半身浴などの時間をタイマーでお知らせしてくれます。

- 運転スイッチの「入」「切」に関係なくお知らせタイマーを使うことができます。
- お客さまがお使いの熱源機を含めたシステム（床暖房、浴室暖房乾燥機など）の構成によりリモコン画面に表示されるメニューが異なります。

操作するスイッチ	画面表示／補足	
	台所リモコン	浴室リモコン
1 メニュー		
2 ▼ または ▲ で お知らせタイマー を選択する。		
3 決定		
4 ▼ または ▲ で時間を設定する。		

操作するスイッチ

画面表示／補足

台所リモコン

浴室リモコン

5

決定

- **決定** を押すと、タイマーがスタートします。
- ストップする場合は、再度 **決定** を押します。
- 設定した時間が経過するとメモリーでお知らせし、タイマー表示の点滅は **決定** を押すと点灯に変わり再度タイマーを設定できます。



親切モードを設定する

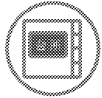

台所リモコンで設定します。

台所リモコンの初期画面の文字を拡大し、見やすく、わかりやすく、シンプルに表示します。また、音声案内を増やし、お客さまの操作をアシストします。

- お客さまがお使いの熱源機を含めたシステム（床暖房、浴室暖房乾燥機など）の構成によりリモコン画面に表示されるメニューが異なります。
- 運転スイッチのランプ（黄緑）が点灯していることを確認してください。点灯していない場合は運転スイッチを押してください。

操作するスイッチ	画面表示 / 補足
1 メニュー	
2 ▼ または ▲ で 親切モード を選択する。	
3 決定	
4 ▼ または ▲ です／しないを選択する。	
5 決定	※ 決定 を押さなくても、そのまま1分経過すると、自動的に設定が完了します。

		通常	親切モード
画面表示			
音声内容	電源 ON / OFF 時	ブザー音のみ	『電源が入りました』 『電源が切れました』
	自動湯はり時	『お湯はりします』	『お風呂に自動でお湯を入れます、お風呂の栓を確かめてください』

■画面や音の設定
を変更する

音声やメロディーの大きさ(音量)

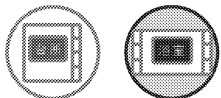

各リモコンごとに設定できます。

- お客さまがお使いの熱源機を含めたシステム（床暖房、浴室暖房乾燥機など）の構成によりリモコン画面に表示されるメニューが異なります。
- 運転スイッチのランプ（黄緑）が点灯していることを確認してください。点灯していない場合は運転スイッチを押してください。

操作するスイッチ

1 **メニュー**

2 ▼ または ▲
で **リモコン設定** を
選択する。

3 **決定**

4 ▼ または ▲
で **リモコン音声音量**
を選択する。

5 **決定**

6 **決定**

画面表示 / 補足

台所リモコン

浴室リモコン

を変更する

操作するスイッチ

7 ▼ または ▲
で音量を変更する。

- 「音なし」と「音声消」と「小」と「中」と「大」の5段階に変更できます。
- 工場出荷時には中（標準）に設定されています。

画面表示 / 補足

台所リモコン

浴室リモコン

音声と湯はり完了の音楽の音量については、下表のように変わります。

▼ または ▲ を押したときにお知らせする音声	リモコンの表示	音声	湯はり完了の音楽
▲ を押す	大	大	大
初期設定	中	中	中
▼ を押す	小	小	小
▼ を押す	音声消	なし	中（ブザー音）
▼ を押す	音なし	なし	なし

- 音声および音を消しても、注意を喚起する音声およびブザー音だけは消すことはできません。

8 **決定**

- 「設定しました」とお知らせして、設定が完了します。

※ **決定** を押さなくても、そのまま1分経過すると、自動的に設定が完了します。

画面や音の設定を操作する

リモコンの音声を設定する

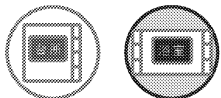

各リモコンごとに設定できます。

- お客さまがお使いの熱源機を含めたシステム（床暖房、浴室暖房乾燥機など）の構成によりリモコン画面に表示されるメニューが異なります。
- 運転スイッチのランプ（黄緑）が点灯していることを確認してください。点灯していない場合は運転スイッチを押してください。

操作するスイッチ	画面表示 / 補足	
	台所リモコン	浴室リモコン
1 メニュー		
2 ▼ または ▲ で リモコン設定 を選 択する。		
3 決定		
4 ▼ または ▲ で リモコン音声音量 を選択する。		
5 決定		

操作するスイッチ	画面表示 / 補足	
	台所リモコン	浴室リモコン
6 ▼ または ▲ で音声案内する項目を選 択する。		
●「お湯はり完了前報知」「おいだ き完了報知」「浴室乾燥停止報知」 の設定が可能です。		
●「お湯はり完了前報知」で説明 します。		
7 決定		
8 ▼ または ▲ で、する / しないを選択 する。		
9 決定		

※「決定」を押さなくても、そのまま1分経過すると、自動的に設定が完了します。

お湯はり完了前報知
湯はり完了前のお知らせ（『まもなくおふろが沸きます』）を消すことができます。それぞれのリモコンごとに設定できます。
する：お湯はり完了前のお知らせをする
しない：お湯はり完了前のお知らせをしない

おいだき完了報知
浴室リモコンでおいだきスイッチを押したときのおいだき完了報知（『おふろが沸きました』）を消すことができます。それぞれのリモコンごとに設定できます。
する：おいだき完了のお知らせをする
しない：おいだき完了のお知らせをしない
※台所リモコンでおいだきスイッチを押したときのおいだき完了報知は消すことができません。
※工場出荷時は「しない」に設定されています。

浴室乾燥停止報知
浴室暖房乾燥機の乾燥運転が停止したときに、台所リモコンでプザー報知します。
※浴室暖房乾燥機をご使用の場合のみ、台所リモコンで設定できます。

画面や音の設定を操作する

■画面や音の設定
を変更する

リモコンの音声を設定する

各スイッチを押したときに出る音声は下表の通りです。

() 内は同時に出る電子音など、00°Cは設定される温度

操作するスイッチ・条件など		浴室リモコンから出る音声	台所リモコンから出る音声	
ON/OFF (入) にする	給湯温度が 60°C 以外	(メロディ) 電源が入りました (※ 1)	(メロディ) 電源が入りました (※ 1)	
	給湯温度が 60°C のとき	(メロディ) あつにお湯が出ます (メロディ) 電源が切れました (※ 1)	(メロディ) あつにお湯が出ます (メロディ) 電源が切れました (※ 1)	
優先	浴室→台所へ 電源切り替え	給湯設定温度 変化なし	台所 60°C	
		給湯設定温度 変化あり	60°C 以外 台所 60°C	
		給湯設定温度 変化あり	60°C 以外 浴室 60°C	
	台所→浴室へ 電源切り替え	給湯設定温度 変化なし	60°C 以外	浴室 60°C
		給湯設定温度 変化あり	60°C 以外	浴室 60°C
		給湯設定温度 変化あり	60°C 以外	浴室 60°C
給湯温度 <input checked="" type="checkbox"/> または <input checked="" type="checkbox"/>	浴室リモコン優先のとき	(メロディ) 給湯温度を 00°C に設定 しました	(メロディ) 給湯温度が変更されました	
給湯温度 <input checked="" type="checkbox"/> (60°C 設定)	浴室リモコン優先のとき	(メロディ) あつにお湯が出ます 給湯温度 60°C に設定しました	(メロディ) あつにお湯が出ます	
給湯温度 <input checked="" type="checkbox"/> または <input checked="" type="checkbox"/>	台所リモコン優先のとき	給湯温度は変更できません 給湯温度は台所リモコン優先です (優先ボタンを押してください) (※ 1)		
自動	半身浴モード	スイッチを押したとき	お湯はりをします (お風呂に自動でお湯を入れます お風呂の栓を確かめてください) (※ 1)	
		決定 (切 → 入)	半身浴モードに設定しました	
		決定 (入 → 切)	半身浴モードを解除しました	
		自動お湯はり 完了時	(ピーッピッピを 5 回) まもなくお風呂 が沸きます	
		自動お湯はり 完了時	(音楽) お風呂が沸きました	
おいだし	スイッチを押したとき	(ピー) おいだしをします (音楽) お風呂が沸きました (※ 2)	(音楽) お風呂が沸きました (※ 2)	
	おいだしが 終了時	(音楽) (※ 2)	(音楽) (※ 2)	
お湯をたしす	決定 (切 → 入)	(ピー) お湯をたしす		
水をとします	決定 (入 → 切)	(ピー) 水をとします		
ふろ温度 半身浴温度	<input checked="" type="checkbox"/> または <input checked="" type="checkbox"/>	(メロディ) ふろ温度を 00°C に設定 しました		
決定	決定	(ピー) 設定しました		
ふろ温度 (水栓) 半身浴 温度 (水栓) 半身浴 温度 (水栓) 半身浴 温度 (水栓) 半身浴 温度 (水栓) 半身浴	<input checked="" type="checkbox"/> または <input checked="" type="checkbox"/>	(メロディ)		
決定	決定	(ピー) 設定しました		
ヒーリングミュージック エネUV お湯はり完了 前段階 おいだし完了後 段階 エネUV オプション 省電力 モード設定	<input checked="" type="checkbox"/> または <input checked="" type="checkbox"/>	(ピー)		
決定	決定	(ピー) 設定しました		
まとめて決める	決定	(ピー)		
決定 (切 → 入)	決定 (切 → 入)	(ピー) 設定しました		
ECOモード	決定 (入 → 切)	(ピー) 解除しました		
浴室暖房	決定 (切 → 入)	(ピー) 浴室暖房を開始します		
決定 (入 → 切)	決定 (入 → 切)	(ピー) 浴室暖房を停止します		
音聲	<input checked="" type="checkbox"/> を押す	大	(ピー) 音聲は大です	
	<input checked="" type="checkbox"/> を押す	中	(ピー) 音聲は標準です	
	<input checked="" type="checkbox"/> を押す	小	(ピー) 音聲は小です	
	<input checked="" type="checkbox"/> を押す	音なし	(ピー) 音声を消します	
音を消します	決定	(ピー) 音を消します		
音なし	決定	(ピー) 音を消します		
その他設定	決定 <input checked="" type="checkbox"/> または <input checked="" type="checkbox"/>	(ピー) / (メロディ)	(ピーッピビ)	

(※ 1) 台所リモコンで親切モードに設定しているときのみでる音声です

(※ 2) 各リモコンごとに音声を消すことができます (103 ページ参照)



各スイッチを押したときに出る音声は下表の通りです。

() 内は同時に出る電子音など、00°Cは設定される温度

操作するスイッチ・条件など		台所リモコンから出る音声	浴室リモコンから出る音声	
ON/OFF (入) にする	給湯温度が 60°C 以外	(メロディ) 電源が入りました (※ 1)	(メロディ) 電源が入りました (※ 1)	
	給湯温度が 60°C のとき	(メロディ) あつにお湯が出ます (メロディ) (約 15 秒後に音楽) おめでとうございました	(メロディ) あつにお湯が出ます (メロディ) (約 15 秒後に音楽) おめでとうございました	
優先	浴室→台所へ 電源切り替え	給湯設定温度 変化なし	台所 60°C	
		給湯設定温度 変化あり	60°C 以外 台所 60°C	
		給湯設定温度 変化あり	60°C 以外 浴室 60°C	
	台所→浴室へ 電源切り替え	給湯設定温度 変化なし	60°C 以外	浴室 60°C
		給湯設定温度 変化あり	60°C 以外	浴室 60°C
		給湯設定温度 変化あり	60°C 以外	浴室 60°C
給湯温度 <input checked="" type="checkbox"/> または <input checked="" type="checkbox"/>	浴室リモコン優先のとき	(メロディ) 給湯温度を 00°C に設定 しました	(メロディ) 給湯温度が変更されました	
給湯温度 <input checked="" type="checkbox"/> (60°C 設定)	浴室リモコン優先のとき	(メロディ) あつにお湯が出ます 給湯温度 60°C に設定しました	(メロディ) あつにお湯が出ます	
給湯温度 <input checked="" type="checkbox"/> または <input checked="" type="checkbox"/>	台所リモコン優先のとき	給湯温度は変更できません 給湯温度は浴室リモコン優先です		
自動	半身浴モード	スイッチを押したとき	お湯はりをします (お風呂に自動でお湯を入れます お風呂の栓を確かめてください) (※ 1)	
		決定 (切 → 入)	半身浴モードに設定しました	
		決定 (入 → 切)	半身浴モードを解除しました	
		自動お湯はり 完了時	(ピーッピッピを 5 回) まもなくお風呂が 沸きます	
		自動お湯はり 完了時	(音楽) お風呂が沸きました	
おいだし	スイッチを押したとき	(ピー) おいだしをします (音楽) お風呂が沸きました (※ 2)	(音楽) お風呂が沸きました (※ 2)	
	おいだしが 終了時	(音楽) (※ 2)	(音楽) (※ 2)	
お湯をたしす	決定 (切 → 入)	(ピー) お湯をたしす		
水をとします	決定 (入 → 切)	(ピー) 水をとします		
ふろ温度 半身浴温度	<input checked="" type="checkbox"/> または <input checked="" type="checkbox"/>	(メロディ) ふろ温度を 00°C に設定 しました		
決定	決定	(ピー) 設定しました		
ふろ温度 (水栓) 半身浴 温度 (水栓) 半身浴 温度 (水栓) 半身浴 温度 (水栓) 半身浴	<input checked="" type="checkbox"/> または <input checked="" type="checkbox"/>	(メロディ)		
決定	決定	(ピー) 設定しました		
ヒーリングミュージック エネUV お湯はり完了 前段階 おいだし完了後 段階 エネUV オプション 省電力 モード設定	<input checked="" type="checkbox"/> または <input checked="" type="checkbox"/>	(ピー)		
決定	決定	(ピー) 設定しました		
まとめて決める	決定	(ピー)		
決定 (切 → 入)	決定 (切 → 入)	(ピー) 設定しました		
ECOモード	決定 (入 → 切)	(ピー) 解除しました		
浴室暖房	決定 (切 → 入)	(ピー) 浴室暖房を開始します		
決定 (入 → 切)	決定 (入 → 切)	(ピー) 浴室暖房を停止します		
音聲	<input checked="" type="checkbox"/> を押す	大	(ピー) 音聲は大です	
	<input checked="" type="checkbox"/> を押す	中	(ピー) 音聲は標準です	
	<input checked="" type="checkbox"/> を押す	小	(ピー) 音聲は小です	
	<input checked="" type="checkbox"/> を押す	音なし	(ピー) 音声を消します	
音を消します	決定	(ピー) 音を消します		
音なし	決定	(ピー) 音を消します		
その他設定	決定 <input checked="" type="checkbox"/> または <input checked="" type="checkbox"/>	(ピー) / (メロディ)	(ピーッピビ)	

(※ 1) 台所リモコンで親切モードに設定しているときのみでる音声です

■画面や音の設定
を変更する

故障ガイダンスを設定する

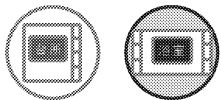

各リモコンごとに設定できます。

- お客さまがお使いの熱源機を含めたシステム（床暖房、浴室暖房乾燥機など）の構成によりリモコン画面に表示されるメニューが異なります。
- 運転スイッチのランプ（黄緑）が点灯していることを確認してください。点灯していない場合は運転スイッチを押してください。

操作するスイッチ

1 メニュー

2 ▼ または ▲
で **リモコン設定** を
選択する。

3 決定

4 ▼ または ▲
で **故障ガイダンス**
を選択する。

5 決定

画面表示 / 補足

台所リモコン

浴室リモコン

操作するスイッチ

画面表示 / 補足

台所リモコン

浴室リモコン

6 ▼ または ▲

で、する / しないを
選択する。

- 浴室リモコン、台所リモコンで個別に「する」「しない」を設定できます。

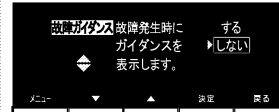
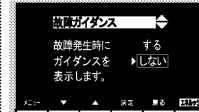

7 決定

- 『設定しました』とお知らせして、設定が完了します。

※「決定」を押さなくても、そのまま1分経過すると、自動的に設定が完了します。

お知らせ

・表示画面の時刻表示部に「032」「111」「112」「113」の故障表示が表示されたとき、故障ガイダンスが表示されます。

故障表示 故障ガイダンス



故障表示	故障ガイダンス
032	「おふろの栓を確かめてください。」
111	「ガスが止まっていないか確かめてください。」
112	
113	

・その他の故障表示は187ページを参照してください。

運転切（省電力モード）時の時

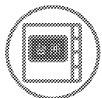

台所リモコンで設定します。

運転スイッチを「切」または省電力モード時に台所リモコンと浴室リモコンの表示画面に時計を表示します。

- お客さまがお使いの熱源機を含めたシステム（床暖房、浴室暖房乾燥機など）の構成によりリモコン画面に表示されるメニューが異なります。
- 運転スイッチのランプ（黄緑）が点灯していることを確認してください。点灯していない場合は運転スイッチを押してください。

操作するスイッチ	画面表示／補足
1 メニュー	
2 ▼ または ▲ で リモコン設定 を選択する。	
3 決定	
4 ▼ または ▲ で 時計表示（運転切） を選択する。	
5 決定	
6 ▼ または ▲ で、する ／しないを選択する。	

計表示をする

操作するスイッチ	画面表示／補足
7 決定	台所リモコン
●『設定しました』とお知らせして、設定が完了します。	※ 決定 を押さなくても、そのまま1分経過すると、自動的に設定が完了します。

画面や音の設定を変更する

画面や音の設定を変更する

お知らせ

- ・手順 6 で「する」に設定すると、運転スイッチを「切」にしたときと省電力モード（89 ページ参照）のときに台所リモコンと浴室リモコンの表示画面に時計を表示します。
- ・浴室リモコンでは表示画面の焼付防止のため、時計表示が横にスクロールします。

画面を白黒反転する

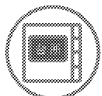

台所リモコンで設定します。

- お客様がお使いの熱源機を含めたシステム（床暖房、浴室暖房乾燥機など）の構成によりリモコン画面に表示されるメニューが異なります。
- 運転スイッチのランプ（黄緑）が点灯していることを確認してください。点灯していない場合は運転スイッチを押してください。

操作するスイッチ	画面表示 / 補足
1 メニュー	
2 ▼ または ▲ で リモコン設定	
3 決定	
4 ▼ または ▲ で 画面色反転	
5 決定	

操作するスイッチ

6 ▼ または ▲ でお好みの表示を選択する。

- 白文字を選択すると、台所リモコンの表示画面の文字は白色、背景が黒色で表示されます。黒文字を選択すると、文字と背景の色が反転します。

7 決定

- 『設定しました』とお知らせして、設定が完了します。

画面表示 / 補足
台所リモコン

※「決定」を押さなくても、そのまま1分経過すると、自動的に設定が完了します。

お知らせ

- ・台所リモコンは、コントラストを高めた液晶表示を採用しております。この液晶の特性により、画面を切り替えたときに残像が残ります。残像が残っても異常ではありません。
- ・台所リモコンは、見る角度によって縦スジが見えますが、異常ではありません。お客様がよく見る角度で、コントラスト調節（115ページ参照）をしていただくと目立たなくなります。（まったく見なくすることは、液晶の特性によりできません）

画面の明るさを調節する

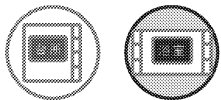

各リモコンごとに設定できます。

- お客さまがお使いの熱源機を含めたシステム（床暖房、浴室暖房乾燥機など）の構成によりリモコン画面に表示されるメニューが異なります。
- 運転スイッチのランプ（黄緑）が点灯していることを確認してください。点灯していない場合は運転スイッチを押してください。

操作するスイッチ	画面表示 / 補足	
	台所リモコン	浴室リモコン
1 メニュー	メニュー 1/5 1.床暖房? 入切 2.床暖房? 入切 3.床暖房設定	メニュー 1.たし水 入切 2.たし水 入切 3.ふる機能設定
2 ▼ または ▲ で リモコン設定 を 選択する。	メニュー 4/5 10.現在時刻設定 11.リモコン設定 12.その他設定	メニュー 10.エネルギー設定 お湯 11.リモコン設定 12.その他設定
3 決定	リモコン設定 1/3 1.リモコン実行 2.故障がイタダス する 3.時計表示:運転切 する	リモコン設定 1.リモコン実行 2.故障がイタダス する 3.省電力モード設定 10分後
4 ▼ または ▲ で 明るさ を選択 する。	リモコン設定 3/3 7.明るさ 標準 8.コントラスト 標準	リモコン設定 4.明るさ 標準
5 決定	明るさ 画面の明るさを変更できます。 標準	明るさ 画面の明るさを変更できます。 標準

操作するスイッチ	画面表示 / 補足	
	台所リモコン	浴室リモコン
6 ▼ または ▲ で お好みの明るさに調 節する。	明るさ 画面の明るさを変更できます。 標準 +2	明るさ 画面の明るさを変更できます。 標準 +2
▼ : 下がるメロディーと共に 画面が暗くなります。 ▲ : 上がるメロディーと共に 画面が明るくなります。 ● 「-4」 ⇄ 「標準」 ⇄ 「+4」 の9段階で調節できます。		
7 決定 『設定しました』とお知らせして、 設定が完了します。		※ 決定 を押さなくても、そのまま1分経過すると、自動的に設定が完了します。

お知らせ

- ・台所リモコンは、コントラストを高めた液晶表示を採用しております。この液晶の特性により、画面を切り替えたときに残像が残ります。残像が残っても異常ではありません。
- ・台所リモコンは、見る角度によって縦スジが見えますが、異常ではありません。
- ・お客さまがよく見る角度で、コントラスト調節（115ページ参照）をしていただくと目立たなくなります。（まったく見えなくすることは、液晶の特性によりできません）

画面のコントラストを調節する

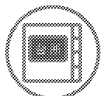

台所リモコンで設定します。

- お客さまがお使いの熱源機を含めたシステム（床暖房、浴室暖房乾燥機など）の構成によりリモコン画面に表示されるメニューが異なります。
- 運転スイッチのランプ（黄緑）が点灯していることを確認してください。点灯していない場合は運転スイッチを押してください。

操作するスイッチ	画面表示 / 補足
1 メニュー	
2 ▼ または ▲ で リモコン設定 を選択する。	
3 決定	
4 ▼ または ▲ で コントラスト を選択する。	
5 決定	

操作するスイッチ	画面表示 / 補足
6 ▼ または ▲ で変更する。 ▼ : 下がるメロディーと共に画面の色が濃くなります。 ▲ : 上がるメロディーと共に画面の色が淡くなります。 ●「-4」と「標準」と「+4」の9段階で調節できます。	台所リモコン
7 決定 『設定しました』とお知らせして、設定が完了します。	※ 決定 を押さなくても、そのまま1分経過すると、自動的に設定が完了します。

お知らせ

- ・台所リモコンは、コントラストを高めた液晶表示を採用しております。この液晶の特性により、画面を切り替えたときに残像が残ります。残像が残っても異常ではありません。
- ・台所リモコンは、見る角度によって縦スジが見えますが、異常ではありません。お客さまがよく見る角度で、コントラスト調節をしていただくと目立たなくなります。（まったく見えなくすることは、液晶の特性によりできません）

暖房の運転音を下げる

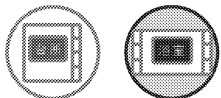

どちらのリモコンでも設定できます。

- お客さまがお使いの熱源機を含めたシステム（床暖房、浴室暖房乾燥機など）の構成によりリモコン画面に表示されるメニューが異なります。
- 運転スイッチのランプ（黄緑）が点灯していることを確認してください。点灯していない場合は運転スイッチを押してください。

操作するスイッチ		画面表示 / 補足	
		台所リモコン	浴室リモコン
1	メニュー		
2	▼ または ▲ で その他設定 を選 択する。		
3	決定		
4	▼ または ▲ で 静音運転(暖房時) を選択する。 ※工場出荷時は「しない」に設定 されています。		
5	決定 で、する/し ないを切り替える。		
6	戻る	※ 戻る を押さなくても、そのまま1分経過すると、自動的に設定が完了します。	

その他の機能を設定する

その他の機能を設定する

お知らせ

・通常、暖房開始時は最大能力運転となりますが、「入」にすることで暖房能力を少し低下させて熱源機の運転音を下げることができます。ただし、暖房能力が低下したぶんだけ暖房の立ち上がりが遅くなります。

■その他の機能を
設定する

給湯最高温度を変更する

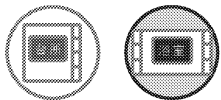

どちらのリモコンでも設定できます。

- お客さまがお使いの熱源機を含めたシステム（床暖房、浴室暖房乾燥機など）の構成によりリモコン画面に表示されるメニューが異なります。
- 運転スイッチのランプ（黄緑）が点灯していることを確認してください。点灯していない場合は運転スイッチを押してください。

操作するスイッチ	画面表示 / 補足	
	台所リモコン	浴室リモコン
1 メニュー		
2 ▼ または ▲ で その他設定 を選 択する。		
3 決定		
4 ▼ または ▲ で 給湯最高温度 を 選択する。		
5 決定 で好みの温度 に調節する。		

● **決定** を押すと設定温度が下図のように切り替わります。

→ 60℃ → 55℃ → 50℃ → 48℃ → 47℃ → 46℃ → 45℃ → 44℃ →

※ **戻る** を押さなくても、そのまま1分経過すると、自動的に設定が完了します。

お知らせ

・あついお湯が出ないように設定できる給湯温度の上限を変更できます。

■その他の機能を
設定する

ふろ最高温度を変更する

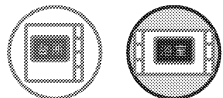

どちらのリモコンでも設定できます。

- お客さまがお使いの熱源機を含めたシステム（床暖房、浴室暖房乾燥機など）の構成によりリモコン画面に表示されるメニューが異なります。
- 運転スイッチのランプ（黄緑）が点灯していることを確認してください。点灯していない場合は運転スイッチを押してください。

操作するスイッチ	画面表示 / 補足	
	台所リモコン	浴室リモコン
1 メニュー		
2 ▼ または ▲ で その他設定 を選 択する。		
3 決定		
4 ▼ または ▲ で ふろ最高温度 を 選択する。		
5 決定 で好みの温度 に調節する。		

● **決定** を押すと設定温度が下図のように切り替わります。

→48℃ → 47℃ → 46℃ → 45℃ → 44℃ → 43℃ → 42℃ → 41℃ →

※ **戻る** を押さなくても、そのまま1分経過すると、自動的に設定が完了します。

お知らせ

・設定できるふろ温度の上限を変更できます。

■その他の機能を
設定する

お湯はり中の給湯優先を変更する

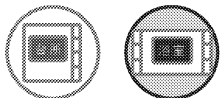

どちらのリモコンでも設定できます。

- お客さまがお使いの熱源機を含めたシステム（床暖房、浴室暖房乾燥機など）の構成によりリモコン画面に表示されるメニューが異なります。
- 運転スイッチのランプ（黄緑）が点灯していることを確認してください。点灯していない場合は運転スイッチを押してください。

操作するスイッチ

1 **メニュー**

2 ▼ または ▲
で **その他設定** を選
択する。

3 **決定**

4 ▼ または ▲
で **給湯優先** を選択
する。
※工場出荷時は「する」に設定さ
れます。

画面表示 / 補足

台所リモコン

浴室リモコン

操作するスイッチ

画面表示 / 補足

台所リモコン

浴室リモコン

5 **決定** で、する／しな
いを切り替える。

する：お湯はり（自動・たし湯）
しているときに給湯を使う
とお湯はりを中断します。
※給湯を使い終わるとお湯
はりを再開します。
※お湯はりを中断した分、
沸き上がりが遅くなりま
す。

しない：お湯はり（自動・たし湯）
しているときに給湯を使
ってもお湯はりを中断
しません。
※出るお湯の量が少な
く
なることがあります。
※給湯・シャワーからは、
ふる温度のお湯が出ま
す。

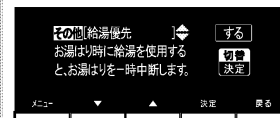

6 **戻る**

※ **戻る** を押さなくても、そのまま 1 分経過すると、自動的に設定が完
了します。

その他の機能を設定する

その他の機能を設定する

おいだき時間を変更する

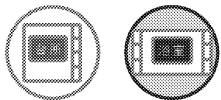

どちらのリモコンでも設定できます。

- お客さまがお使いの熱源機を含めたシステム（床暖房、浴室暖房乾燥機など）の構成によりリモコン画面に表示されるメニューが異なります。
- 運転スイッチのランプ（黄緑）が点灯していることを確認してください。点灯していない場合は運転スイッチを押してください。

操作するスイッチ	画面表示 / 補足	
	台所リモコン	浴室リモコン
1 メニュー		
2 ▼ または ▲ で その他設定 を選 択する。		
3 決定		
4 ▼ または ▲ で おいだき時間 を 選択する。		

操作するスイッチ	画面表示 / 補足	
	台所リモコン	浴室リモコン
5 決定 で、長い / 標準 / 短いを切り替える。		
●浴室リモコンでおいだきスイッチを押したとき、設定温度に限らずおいだきする時間を変更できます。		
※標準設定では、約5分間おいだきして、ふろ設定温度以上にならなかったときは、そのままふろ設定温度までおいだきます。「長い」に設定した場合は、約6分間おいだきます。「短い」に設定した場合は、約3分間おいだきます。		
6 戻る		
		※ 戻る を押さなくても、そのまま1分経過すると、自動的に設定が完了します。

その他の機能を設定する

その他の機能を設定する

■その他の機能を
設定する

ふろ配管洗浄を設定する

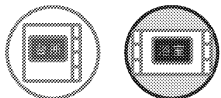

どちらのリモコンでも設定できます。

全自動タイプでは自動運転や予約運転でお風呂を沸かした後に、お風呂のお湯を抜くと、ふろ配管内に残ったお湯が循環アダプターから自動的に排出されます（セルフクリーン機能）。次にお風呂を沸かすときに、配管内に残っていたお湯が新しいお湯に混ざることがなく、きれいなお湯で入浴できます。

- お客さまがお使いの熱源機を含めたシステム（床暖房、浴室暖房乾燥機など）の構成によりリモコン画面に表示されるメニューが異なります。
- 運転スイッチのランプ（黄緑）が点灯していることを確認してください。点灯していない場合は運転スイッチを押してください。

操作するスイッチ		画面表示／補足	
		台所リモコン	浴室リモコン
1	メニュー		
2	▼ または ▲ で「その他設定」を選択する。		
3	決定		
4	▼ または ▲ で「セルフクリーン」を選択する。		
5	決定 で、あり／なし を切り替える。		
6	戻る	※「戻る」を押さなくても、そのまま1分経過すると、自動的に設定が完了します。	

■その他の機能を
設定する

浴室暖房を連動して運転する

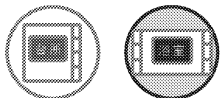

どちらのリモコンでも設定できます。

自動運転（お風呂への自動湯はり運転）を開始すると同時に、浴室暖房乾燥機の暖房運転を開始できます。

- お客さまがお使いの熱源機を含めたシステム（床暖房、浴室暖房乾燥機など）の構成によりリモコン画面に表示されるメニューが異なります。
- 運転スイッチのランプ（黄緑）が点灯していることを確認してください。点灯していない場合は運転スイッチを押してください。

操作するスイッチ	画面表示 / 補足	
	台所リモコン	浴室リモコン
1 メニュー		
2 ▼ または ▲ で その他設定 を選 択する。		
3 決定		
4 ▼ または ▲ で 浴室暖房連動 を 選択する。		
5 決定 で、する/しな いを切り替える。		
6 戻る	※ 戻る を押さなくても、そのまま1分経過すると、自動的に設定が完了します。	

お知らせ

浴室暖房運転をやめるときは
 ・浴室暖房乾燥機のリモコンを「切」にするか、65ページの「浴室暖房を運転させる」の手順にしたがって操作し、浴室暖房運転を停止してください。
 ※浴室暖房運転は自動運転終了または、浴室暖房乾燥機のリモコンで設定された時間が経過すると終了します。自動運転の時間は設定した保温時間で決まります。

その他の機能を設定する

まとめてLIVEを表示する

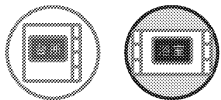

どちらのリモコンでも操作できます。

給湯暖房機で使用しているガス量、お湯の量とご家庭で使用している電力の現在の使用状況を表示します。

- 必ず、現在時刻設定を行ってから操作してください。(21ページ参照)
- お客さまがお使いの熱源機を含めたシステム(床暖房、浴室暖房乾燥機など)の構成によりリモコン画面に表示されるメニューが異なります。
- 運転スイッチのランプ(黄緑)が点灯していることを確認してください。点灯していない場合は運転スイッチを押してください。

操作するスイッチ	画面表示/補足	
	台所リモコン	浴室リモコン
<p>1 台所リモコンでは、エネルギー 浴室リモコンでは、メニュー</p>		
<p>2 ▼ または ▲ でまとめてLIVEを選択する。</p>		
<p>3 決定</p> <ul style="list-style-type: none"> ● 戻る を押すと手順2画面に戻ります。 		
	<ul style="list-style-type: none"> ● 戻る を押さなくてもそのまま1分経過すると自動的に初期画面に戻ります。 	

お知らせ

まとめてLIVE表示について

- まとめてLIVE表示は、現在使用中の単位時間当たりのエネルギーを表示するものです。過去の消費量を累積したものではありません。
- まとめてLIVE表示中の「ガス」「水」については、調理でガスレンジを使用したり、トイレの水を流したりしても、まとめてLIVE表示の数値は変動しません。これは、給湯暖房機で使用したガスと、給湯暖房機から供給されるお湯の使用量のみを計測しているからです。
- マルチ計測ユニットを設置していない場合、電気は表示されません。

まとめてルックを表示する

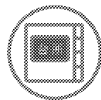

台所リモコンで操作します。

「ガス・お湯・電気」の先月と今月の使用料金のめやすをまとめて表示します。

- 必ず、現在時刻設定を行ってから操作してください。(21ページ参照)
- お客さまがお使いの熱源機を含めたシステム(床暖房、浴室暖房乾燥機など)の構成によりリモコン画面に表示されるメニューが異なります。
- 運転スイッチのランプ(黄緑)が点灯していることを確認してください。点灯していない場合は運転スイッチを押してください。

操作するスイッチ	画面表示/補足
	台所リモコン
<p>1 エネルギー</p>	
<p>2 ▼ または ▲ でまとめてルックを選択する。</p>	
<p>3 決定</p> <ul style="list-style-type: none"> ● 戻る を押すと手順2画面に戻ります。 	
	<ul style="list-style-type: none"> ● 戻る を押さなくてもそのまま1分経過すると自動的に初期画面に戻ります。

お知らせ

- まとめてルック表示は、「ガス・お湯・電気」の先月と今月の使用金額をまとめて表示します。金額は、お客さまが設定した単価を元に算出します。(163ページ参照)
- まとめてルックで表示する「ガス・お湯・電気」の金額はめやすで、お客さまが実際にお支払いになる金額とは異なります。(165ページ参照)
- マルチ計測ユニットを設置していない場合、電気は表示されません。

CO₂ の排出量、光熱費、ガス、

我が家のエネルックはどのタイプ？

本リモコンは、エネルギー使用量の信号を発信する設備との接続状況により、エネルックで表示できる情報が異なります。

下表をご参照の上、台所リモコンのエネルックメニュー画面から、お客さま宅のエネルックのタイプと本リモコンが表示するエネルギーの範囲をご確認ください。

エネルックメニュー画面	測定し、表示するエネルギー	参照
	ガス（給湯器） 給湯暖房機が供給するガス お湯 給湯暖房機が供給するお湯 電気 表示しません	Aタイプ
	ガス（給湯器） 給湯暖房機が供給するガス お湯 給湯暖房機が供給するお湯 電気 ご家庭全体（🏠）	Bタイプ
	ガス ご家庭全体（🏠） お湯 給湯暖房機が供給するお湯 電気 ご家庭全体（🏠）	Cタイプ
	ガス ご家庭全体（🏠） 水道 ご家庭全体（🏠） 電気 ご家庭全体（🏠）	Dタイプ

※ CO₂・光熱費は、リモコンが表示する「ガス・水道・電気」の使用量に CO₂ 係数および料金単価を乗算して、表示します。

※光熱費は、実際にお客さまがお支払いになる料金とは異なります。

CタイプとDタイプでは、ガス、水道を使用中は、リモコンに使用量が遅れて表示（現在に加算）される場合があります。

「ガス」「水道」（合計）で表示される使用量は、これらの内訳画面で表示される使用量の合計と等しくないことがあります。

水道、お湯、電気の使用量を見るには つづく

Aタイプ

電気：表示しない

ガス・お湯：給湯暖房機が消費するガスの量・給湯暖房機から供給するお湯の量を表示
 CO₂：CO₂ 係数〈ガス〉×ガス（給湯器）の使用量＋CO₂ 係数〈水道〉×お湯の使用量
 光熱費：ガスの料金単価×ガス（給湯器）の使用量＋水道の料金単価×お湯の使用量

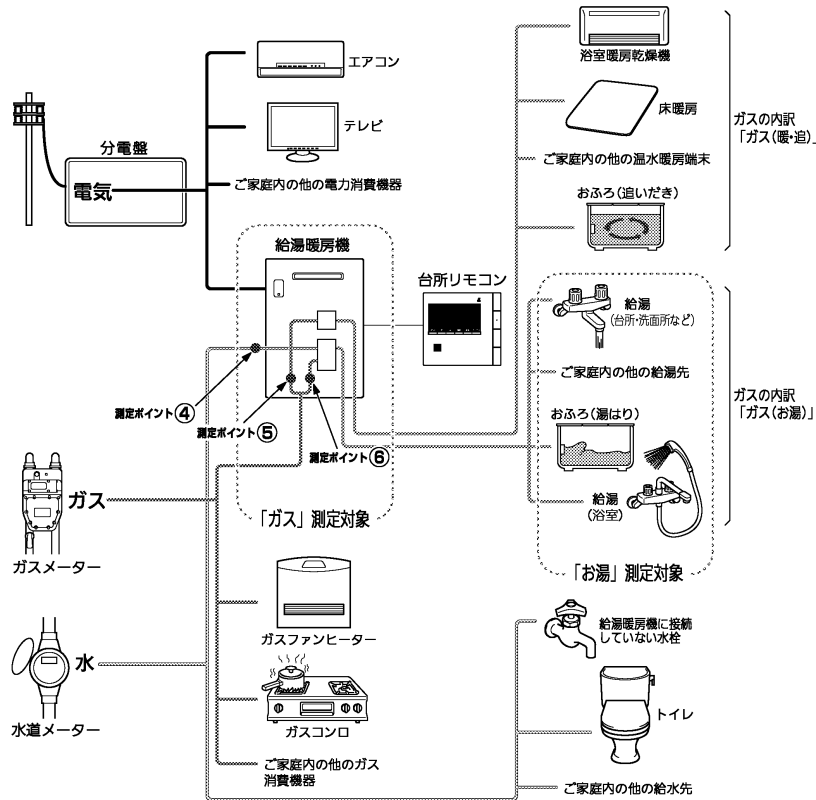

*この図の各「測定ポイント」は、実際のセンサーの位置を示すものではありません。

各測定ポイントで得られたデータは、次の表示項目の数字に反映されます。

測定ポイント④：エネLIVEの「お湯」表示・エネルックの「お湯」項目

測定ポイント⑤：エネLIVEの「ガス」表示・エネルックの「ガス（暖・追）」項目

測定ポイント⑥：エネLIVEの「ガス」表示・エネルックの「ガス（お湯）」項目

CO₂の排出量、光熱費、ガス、

Bタイプ

電気：ご家庭全体の使用分を表示
 ガス・お湯：給湯暖房機が消費するガスの量・給湯暖房機から供給するお湯の量を表示
 CO₂：CO₂係数〈ガス〉×ガスの使用量+CO₂係数〈水道〉×お湯の使用量+CO₂係数〈電気〉×電気の使用量
 光熱費：ガスの料金単価×ガスの使用量+水道の料金単価×お湯の使用量+電気の料金単価×電気の使用量

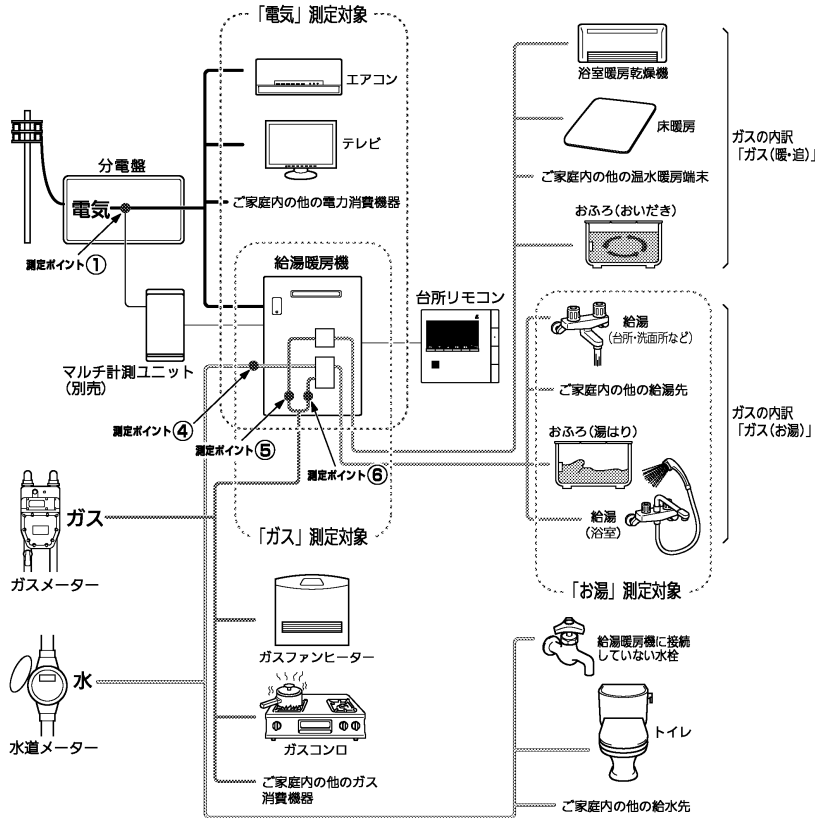

*この図の各「測定ポイント」は、実際のセンサーの位置を示すものではありません。

各測定ポイントで得られたデータは、次の表示項目の数字に反映されます。
 測定ポイント①：エネLIVEの「電気」表示・エネルギーの「電気」項目
 測定ポイント④：エネLIVEの「お湯」表示・エネルギーの「お湯」項目
 測定ポイント⑤：エネLIVEの「ガス」表示・エネルギーの「ガス（暖・追）」項目
 測定ポイント⑥：エネLIVEの「ガス」表示・エネルギーの「ガス（お湯）」項目

水道、お湯、電気の使用量を見るには っづく

Cタイプ

ガス・電気：ご家庭全体の使用分を表示
 お湯：給湯暖房機から供給するお湯の量を表示
 CO₂：CO₂係数〈ガス〉×ガスの使用量+CO₂係数〈水道〉×お湯の使用量+CO₂係数〈電気〉×電気の使用量
 光熱費：ガスの料金単価×ガスの使用量+水道の料金単価×お湯の使用量+電気の料金単価×電気の使用量

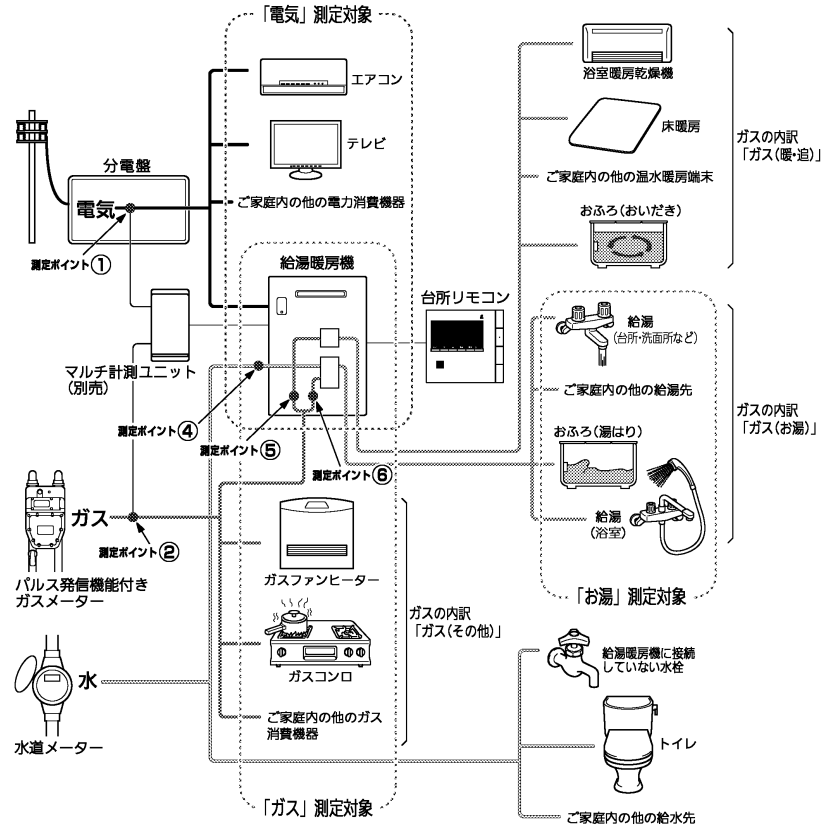

*この図の各「測定ポイント」は、実際のセンサーの位置を示すものではありません。

各測定ポイントで得られたデータは、次の表示項目の数字に反映されます。
 測定ポイント①：エネLIVEの「電気」表示・エネルギーの「電気」項目
 測定ポイント②：エネルギーの「ガス」項目
 測定ポイント④：エネLIVEの「お湯」表示・エネルギーの「お湯」項目
 測定ポイント⑤：エネLIVEの「ガス」表示・エネルギーの「ガス（暖・追）」項目
 測定ポイント⑥：エネLIVEの「ガス」表示・エネルギーの「ガス（お湯）」項目

CO₂ の排出量、光熱費、ガス、

水道、お湯、電気の使用量を見るには つづく

Dタイプ

ガス・水道・電気：ご家庭全体の使用分を表示

CO₂：CO₂係数〈ガス〉×ガスの使用量＋CO₂係数〈水道〉×水道の使用量＋CO₂係数〈電気〉×電気の使用量

光熱費：ガスの料金単価×ガスの使用量＋水道の料金単価×水道の使用量＋電気料金単価×電気の使用量

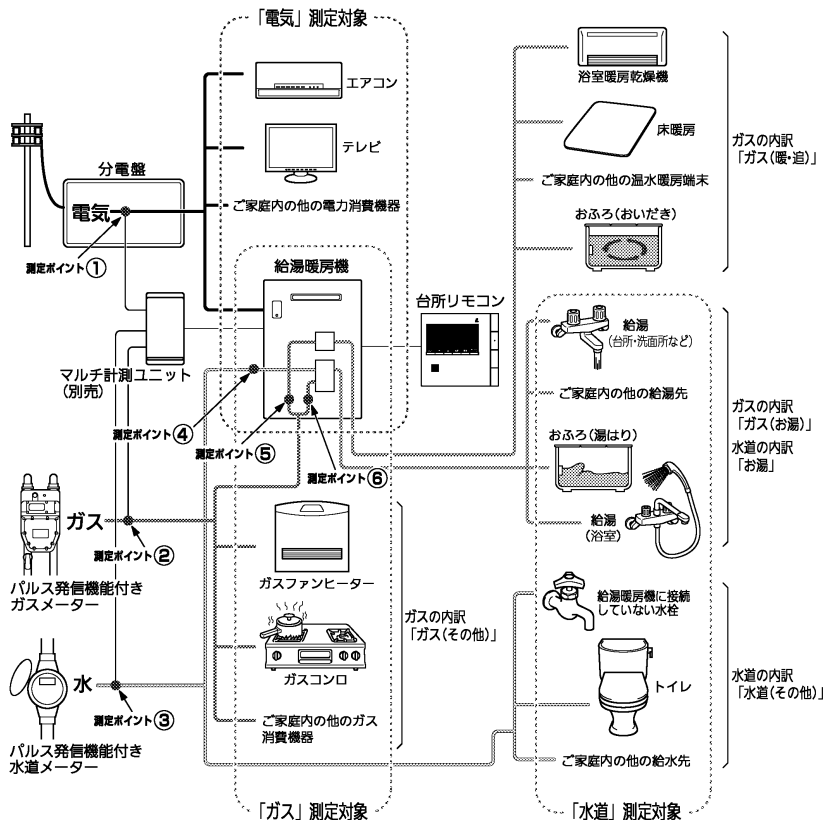

*この図の各「測定ポイント」は、実際のセンサーの位置を示すものではありません。

各測定ポイントで得られたデータは、次の表示項目の数字に反映されます。

- 測定ポイント①：エネLIVEの「電気」表示・エネルックの「電気」項目
- 測定ポイント②：エネルックの「ガス」項目
- 測定ポイント③：エネルックの「水道」項目
- 測定ポイント④：エネLIVEの「お湯」表示・エネルックの「お湯」項目
- 測定ポイント⑤：エネLIVEの「ガス」表示・エネルックの「ガス（暖・追）」項目
- 測定ポイント⑥：エネLIVEの「ガス」表示・エネルックの「ガス（お湯）」項目

CO₂ の排出量、光熱費、ガス、

エネルックをいろいろ見る

各項目のエネルック画面を、「①現在の使用量と、過去との比較」の他に、「②現在までの使用量の推移」、「③使用量の内訳」などを、画面を変更して表示することができます。エネルック画面の中には、「内訳項目スイッチ」が表示されるものがあり、使用したエネルギーの内訳（何にエネルギーを使ったか）についても「④各項目の現在までの使用量と、過去との比較」をしたり、「⑤各項目の現在までの使用量の推移」を見ることもできます。

例えば、エネルックメニュー画面でガスの「月単位」を選択した場合…

※「週」「日」の場合のエネルック画面については、179～186ページの「エネルック画面一覧」を参照してください。

①現在の使用量と、過去との比較



決定を押すと下図の画面に切り替わります。

②現在までの使用量の推移

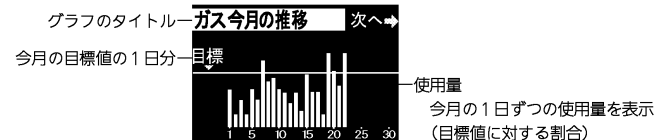

決定を押すと下図の画面に切り替わります。

③使用量の内訳

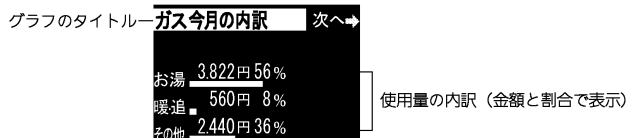

今月のガスの使用量の内訳を確認できます。

お湯…給湯暖房機で供給したお湯（給湯・湯はり）を作るのに使用したガス量

暖・追…暖房とおいだきを使用したガス量

その他…上記以外で使用したガス量

※エネルックのタイプが「Aタイプ」「Bタイプ」の場合、目的別の使用量の「その他」は表示されません。

（133ページ参照）

水道、お湯、電気の使用量を見るには

見たい項目を選択して、決定を押すと下図の画面に切り替わります。

④各項目の現在までの使用量と、過去との比較

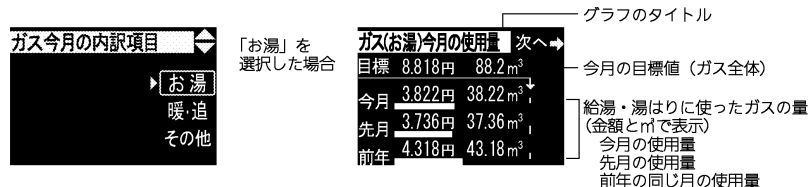

決定を押すと下図の画面に切り替わります。

⑤各項目の現在までの使用量の推移

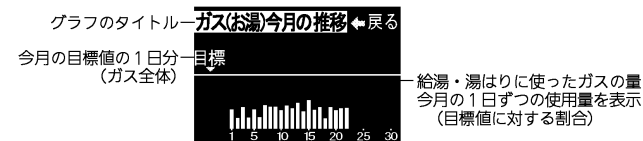

CO₂ の排出量を見る

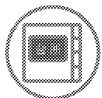

台所リモコンで操作します。

ガス・お湯・電気の使用量（めやす）を CO₂ の排出量に換算して表示します。

- 必ず、現在時刻設定を行ってから操作してください。（21 ページ参照）
- お客さまがお使いの熱源機を含めたシステム（床暖房、浴室暖房乾燥機など）の構成によりリモコン画面に表示されるメニューが異なります。
- 運転スイッチのランプ（黄緑）が点灯していることを確認してください。点灯していない場合は運転スイッチを押してください。

操作するスイッチ	画面表示 / 補足
<p>1 エネルック</p>	
<p>2 ▼ または ▲ で CO₂ を選択する。</p>	
<p>3 決定</p> <ul style="list-style-type: none"> ●『CO₂ の排出量を表示します』とお知らせします。 	
<p>4 ▼ または ▲ で表示 る内容を選択する。</p> <ul style="list-style-type: none"> ●月単位・週単位・日単位で表示できます。 	

操作するスイッチ

5 決定

- 「月単位」を選択した場合、決定を押すごとに「CO₂ 今月の排出量」→「CO₂ 今月の推移」→「CO₂ 今月の内訳」に切り替わります。
- さらに決定を押すと「ピピッ」とエラー音が鳴り、最後の画面であることをお知らせします。
- 戻を押すと、1 階層上の画面に戻ります。
- エネルックを押すと、初期画面に戻ります。

画面表示 / 補足

台所リモコン



※決定を押さなくても、そのまま1分経過すると、自動的に初期画面に戻ります。

お知らせ

- 「週単位」を選択した場合は、決定を押すごとに「CO₂ 今週の排出量」→「CO₂ 今週の推移」→「CO₂ 今週の内訳」に切り替わります。
- 「日単位」を選択した場合は、決定を押すごとに「CO₂ 今日の排出量」→「CO₂ 今日の推移」→「CO₂ 昨日の推移」→「CO₂ 今日の内訳」に切り替わります。

光熱費を見る

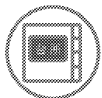

台所リモコンで操作します。

ガス・お湯・電気の使用料金（めやす）の合計を表示します。

- 必ず、現在時刻設定を行ってから操作してください。（21ページ参照）
- お客さまがお使いの熱源機を含めたシステム（床暖房、浴室暖房乾燥機など）の構成によりリモコン画面に表示されるメニューが異なります。
- 運転スイッチのランプ（黄緑）が点灯していることを確認してください。点灯していない場合は運転スイッチを押してください。

操作するスイッチ	画面表示 / 補足
<p>1 エネルック</p>	
<p>2 ▼ または ▲ で 光熱費 を選択する。</p>	
<p>3 決定</p> <ul style="list-style-type: none"> ●『使用量を金額で表示します』とお知らせします。 	
<p>4 ▼ または ▲ で表示する 内容を選択する。</p> <ul style="list-style-type: none"> ●月単位・週単位・日単位で表示できます。 	

操作するスイッチ

5 決定

- 「月単位」を選択した場合、決定 を押すごとに「光熱費今月の使用料」→「光熱費今月の推移」→「光熱費今月の内訳」に切り替わります。
- さらに決定 を押すと「ピピッ」とエラー音が鳴り、最後の画面であることをお知らせします。
- 戻 を押すと、1階層上の画面に戻ります。
- Enerluck を押すと、初期画面に戻ります。

画面表示 / 補足

台所リモコン

※決定 を押さなくても、そのまま1分経過すると、自動的に初期画面に戻ります。

お知らせ

- 「週単位」を選択した場合は、決定 を押すごとに「光熱費今週の使用料」→「光熱費今週の推移」→「光熱費今週の内訳」に切り替わります。
- 「日単位」を選択した場合は、決定 を押すごとに「光熱費今日の使用料」→「光熱費今日の推移」→「光熱費昨日の推移」→「光熱費今日の内訳」に切り替わります。
- 本リモコンが表示するガス・水道・電気料金の金額は、お客さまが実際にお支払いする金額とは異なります。（165ページ参照）

ガスの使用量を見る

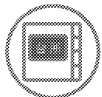

台所リモコンで操作します。

ガスの使用量（めやす）を表示します。

- 必ず、現在時刻設定を行ってから操作してください。（21ページ参照）
- お客さまがお使いの熱源機を含めたシステム（床暖房、浴室暖房乾燥機など）の構成によりリモコン画面に表示されるメニューが異なります。
- 運転スイッチのランプ（黄緑）が点灯していることを確認してください。点灯していない場合は運転スイッチを押してください。

操作するスイッチ	画面表示/補足
<p>1 エネルック</p>	
<p>2 ▼ または ▲ で 「ガス」を選択する。</p>	
<p>3 決定</p> <p>●『ガスの使用量を表示します』とお知らせします。</p>	
<p>4 ▼ または ▲ で表示する 内容を選択する。</p> <p>●月単位・週単位・日単位で表示できます。</p>	
<p>5 決定</p> <p>●「決定」を押すごとに「ガス今月の使用量」→「ガス今月の推移」→「ガス今月の内訳」→「ガス今月の内訳項目」に切り替わります。</p>	

操作するスイッチ	画面表示/補足
<p>6 手順 5 で「ガス今月の内訳項目」の画面を表示し、▼ または ▲ で表示する内容を選択する。</p> <p>●お湯、暖・追、その他を選択できます。 お湯：給湯や湯はりに使用したガスの使用量を表示します。 暖・追：熱源機を利用した暖房およびおひだきに使ったガスの使用量を表示します。 その他：熱源機以外で使ったガスの使用量を表示します。</p>	
<p>7 決定</p> <p>●「お湯」を選択した場合、「決定」を押すごとに「ガス（お湯）今月の使用量」→「ガス（お湯）今月の推移」に切り替わります。 さらに「決定」を押すと「ピピッ」とエラー音が鳴り、最後の画面であることをお知らせします。 ●「戻」を押すと、1階層上の画面に戻ります。 「Enerluck」を押すと、初期画面に戻ります。</p>	

※「決定」を押さなくても、そのまま1分経過すると、自動的に初期画面に戻ります。

お知らせ

- 手順 4 で「週単位」「日単位」を選択した場合
 - ・「週単位」を選択した場合は、「決定」を押すごとに「ガス今週の使用量」→「ガス今週の推移」→「ガス今週の内訳」→「ガス今週の内訳項目」に切り替わります。
 - ・「日単位」を選択した場合は、「決定」を押すごとに「ガス今日の使用量」→「ガス今日の推移」→「ガス昨日の推移」→「ガス今日の推移」→「ガス今日の推移」に切り替わります。
- 手順 6 で「暖・追」「その他」を選択した場合
 - ・「暖・追」を選択した場合は、「決定」を押すごとに「ガス（暖・追）今月（または、今週、今日）の使用量」→「ガス（暖・追）今月（または、今週、今日、昨日）の推移」に切り替わります。
 - ・「その他」を選択した場合は、「決定」を押すごとに「ガス（その他）今月（または、今週、今日）の使用量」→「ガス（その他）今月（または、今週、今日、昨日）の推移」に切り替わります。

水道の使用量を見る

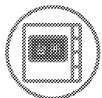

台所リモコンで操作します。

水道の使用量（めやす）を表示します。

- Dタイプのみ表示します。（133ページ参照）
- 必ず、現在時刻設定を行ってから操作してください。（21ページ参照）
- お客さまがお使いの熱源機を含めたシステム（床暖房、浴室暖房乾燥機など）の構成によりリモコン画面に表示されるメニューが異なります。
- 運転スイッチのランプ（黄緑）が点灯していることを確認してください。点灯していない場合は運転スイッチを押してください。

操作するスイッチ	画面表示/補足
<p>1 エネルック</p>	
<p>2 ▼ または ▲ で 水道 を選択する。</p>	
<p>3 決定</p> <ul style="list-style-type: none"> ● 『水の使用量を表示します』とお知らせしませず。 	
<p>4 ▼ または ▲ で表示 る内容を選択する。</p> <ul style="list-style-type: none"> ● 月単位・週単位・日単位で表示できます。 	
<p>5 決定</p> <ul style="list-style-type: none"> ● 決定 を押すごとに「水道今月の使用量」→「水道今月の推移」→「水道今月の内訳」→「水道今月の内訳項目」に切り替わります。 	

操作するスイッチ	画面表示/補足
<p>6 手順 5 で「水道今月の内訳項目」の画面を表示し、▼ または ▲ で表示する内容を選択する。</p> <ul style="list-style-type: none"> ● お湯、その他を選択できます。 お湯：給湯や湯はりに使用したガスの使用量を表示します。 その他：熱源機以外で使った水道の使用量を表示します。 	
<p>7 決定</p> <ul style="list-style-type: none"> ● 決定 を押すごとに「水道（お湯）今月の使用量」→「水道（お湯）今月の推移」に切り替わります。 さらに 決定 を押すと「ピピッ」とエラー音が鳴り、最後の画面であることをお知らせします。 戻 を押すと、1階層上の画面に戻ります。 エネルック を押すと、初期画面に戻ります。 	

お知らせ

- 手順 4 で「週単位」「日単位」を選択した場合
 - ・「週単位」を選択した場合は、決定 を押すごとに「水道今週の使用量」→「水道今週の推移」→「水道今週の内訳」に切り替わります。
 - ・「日単位」を選択した場合は、決定 を押すごとに「水道今日の使用量」→「水道今日の推移」→「水道昨日の推移」→「水道今日の内訳」に切り替わります。
- 手順 6 で「その他」を選択した場合
 - ・「その他」を選択した場合は、決定 を押すごとに「水道（その他）今月（または、今週、今日）の使用量」→「水道（その他）今月（または、今週、今日）の使用量」に切り替わります。

お湯の使用量を見る

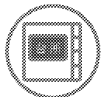

台所リモコンで操作します。

お湯の使用量（めやす）を表示します。

- Aタイプ、Bタイプ、Cタイプのみ表示します。（133 ページ参照）
- 必ず、現在時刻設定を行ってから操作してください。（21 ページ参照）
- お客さまがお使いの熱源機を含めたシステム（床暖房、浴室暖房乾燥機など）の構成によりリモコン画面に表示されるメニューが異なります。
- 運転スイッチのランプ（黄緑）が点灯していることを確認してください。点灯していない場合は運転スイッチを押してください。

操作するスイッチ	画面表示/補足
<p>1 エネルック</p>	
<p>2 ▼ または ▲ で お湯 を選択する。</p>	
<p>3 決定</p> <p>● 『お湯の使用量を表示します』とお知らせします。</p>	
<p>4 ▼ または ▲ で表示 る内容を選択する。</p> <p>● 月単位・週単位・日単位で表示できます。</p>	

操作するスイッチ

画面表示/補足

台所リモコン

5 決定

- 「月単位」を選択した場合、決定 を押すごとに「お湯今月の使用量」→「お湯今月の推移」に切り替わります。

さらに 決定 を押すと「ピピッ」とエラー音が鳴り、最後の画面であることをお知らせします。

戻 を押すと、1 階層上の画面に戻ります。

エネルック を押すと、初期画面に戻ります。



お知らせ

- 「週単位」を選択した場合は、決定 を押すごとに「お湯今週の使用量」→「お湯今週の推移」に切り替わります。
- 「日単位」を選択した場合は、決定 を押すごとに「お湯今日の使用量」→「お湯今日の推移」→「お湯昨日の推移」に切り替わります。

電気の使用量を見る

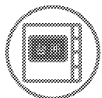

台所リモコンで操作します。

電気の使用量（めやす）を表示します。（別売のマルチ計測ユニットが設置されている場合のみ）

- 必ず、現在時刻設定を行ってから操作してください。（21 ページ参照）
- お客さまがお使いの熱源機を含めたシステム（床暖房、浴室暖房乾燥機など）の構成によりリモコン画面に表示されるメニューが異なります。
- 運転スイッチのランプ（黄緑）が点灯していることを確認してください。点灯していない場合は運転スイッチを押してください。

操作するスイッチ	画面表示 / 補足
<p>1 エネルック</p>	
<p>2 ▼ または ▲ で 電気を選択する。</p>	
<p>3 決定</p> <ul style="list-style-type: none"> ●『電気の使用量を表示します』とお知らせします。 	
<p>4 ▼ または ▲ で表示する 内容を選択する。</p> <ul style="list-style-type: none"> ●月単位・週単位・日単位で表示できます。 	

エネルックを使う

操作するスイッチ	画面表示 / 補足
<p>5 決定</p> <ul style="list-style-type: none"> ●「月単位」を選択した場合、決定を押すごとに「電気今月の使用量」→「電気今月の推移」に切り替わります。 <p>さらに決定を押すと「ピピッ」とエラー音が鳴り、最後の画面であることをお知らせします。</p> <p>戻を押すと、1 階層上の画面に戻ります。</p> <p>エネルックを押すと、初期画面に戻ります。</p>	<p>台所リモコン</p>

エネルックを使う

お知らせ

- ・「週単位」を選択した場合は、決定を押すごとに「電気今週の使用量」→「電気今週の推移」に切り替わります。
- ・「日単位」を選択した場合は、決定を押すごとに「電気今日の使用量」→「電気今日の推移」→「電気昨日の推移」に切り替わります。



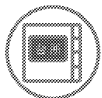

環境貢献とは



台所リモコンで操作します。

これまでご使用されていた機器（173 ページ参照）と比較して高効率タイプの熱源機を使うことでCO₂ 排出量をどれだけ削減できたかを、杉の木の本数で表示します。

- 必ず、現在時刻設定を行ってから操作してください。（21 ページ参照）
- 運転スイッチのランプ（黄緑）が点灯していることを確認してください。点灯していない場合は運転スイッチを押してください。

操作するスイッチ	画面表示/補足
<p>1 エネルック</p>	<p>台所リモコン</p> 
<p>2 ▼ または ▲ で 環境貢献 を選択する。</p>	
<p>3 決定</p> <ul style="list-style-type: none"> ●『CO₂ の削減量を表示します』とお知らせして右図が表示されます。 ●杉の木 100 本分達成するごとに右下図の画面でお知らせします。 ●右下図の画面と環境への貢献度の画面が約 5 秒ずつ交互に表示されます。 ●右下図を表示後、新たに CO₂ の削減量が 100kg 増える（杉の木が 7 本増える）まで表示されず。 	  <p>※森 1 個分 = 杉の木 100 本分</p>

お知らせ

これまでご使用されていた機器のタイプを選択することができます。（173 ページ参照）

エネ LIVE を設定する（初期画面）

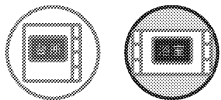

各リモコンごとに設定できます。

初期画面にエネ LIVE 表示する項目（ガス・お湯・電気）を選択することができます。

- 必ず、現在時刻設定を行ってから操作してください。（21 ページ参照）
- お客さまがお使いの熱源機を含めたシステム（床暖房、浴室暖房乾燥機など）の構成によりリモコン画面に表示されるメニューが異なります。
- 運転スイッチのランプが点灯していることを確認してください。点灯していない場合は運転スイッチを押してください。
- 各リモコンで設定方法が異なります。
- 台所リモコンは手順 1 から順番に操作してください。浴室リモコンは手順 1 を操作しあと手順 4 から操作してください。

操作するスイッチ	画面表示/補足	
	台所リモコン	浴室リモコン
1 台所リモコンでは、 エネルギー 浴室リモコンでは、 メニュー		
2 ▼ または ▲ で エネルギー設定 を選択する。		
3 決定		
4 ▼ または ▲ で エネ LIVE 設定 を選択する。		
5 決定		

表示内容切替

手順 6 で「お湯」を選択した場合

6 ▼ または ▲
で初期画面に表示する項目を選択する。

- 「ガス・お湯・電気」を選択できます。
- 「非表示」を選択すると、初期画面にエネ LIVE 表示しません。
- お湯を選択した場合、さらにエネ LIVE 表示するか湯量カウンタ表示するかを選択します。

7 決定

8 ▼ または ▲
で表示方法を選択する。

- 「合計」「LIVE」を選択します。
- 「合計」を選択した場合、初期画面に湯量カウンタ表示します。
- 「LIVE」を選択した場合、初期画面にお湯のエネ LIVE 表示します。

9 決定

- 『設定しました』とお知らせして、設定が完了します。

画面表示/補足	
台所リモコン	浴室リモコン

※「決定」を押さなくても、そのまま 1 分経過すると、自動的に設定が完了します。

エネ LIVE とは…（エネ LIVE 表示ガス：**ガス** 0.00_{pph} お湯：**お湯** 0.0_{リットル} 電気：**電気** 1.34_{kWh}）

- 初期画面に現在消費している単位時間あたりのエネルギーを常時表示します。
- エネ LIVE 表示する項目を「ガス」「お湯」「電気」から選択することができます。

湯量カウンタ表示とは…（湯量カウンタ表示：**お湯** 18.）

- お使いになったお湯の使用量（L：リットル）を積算して表示します（湯量カウンタ）。お湯を止めてから 10 分が経過すると湯量カウンタが 0（ゼロ）に戻り湯量カウンタ表示が消灯します。お湯を止めてから 10 分以内に再度お湯を使うと前回までのお湯の使用量に積算します。

お知らせ

- ・マルチ計測ユニットを設置していない場合、電気は表示されません。
- ・ガス、電気、非表示を手順 6 で選択した場合は、手順 7、8 が省略されます。

目標値を設定する（モード選択）

目標値の設定モードについて

- 目標値の設定には、「おまかせモード」と「自分でモード」の2種類があり、「自分でモード」にはさらに設定方法が「一括設定-CO₂で設定」と「一括設定-光熱費で設定」、「個別設定」の3通りから選べます。
- お買い上げ時には、「おまかせモード」に設定されています。

〈おまかせモード〉

リモコンが、自動的に前月（または、前年の同じ月）の使用量を目標値として設定し、毎月自動的に更新します。

お買い上げ時には、30日あたりガス：10,000円、水道：5,000円、電気：10,000円に設定されています。

最初の1～2ヵ月間はお買い上げ時の設定が目標値となります。カレンダー上の月初から月末を経過すると、自動的に前月1ヵ月分の使用量が目標値として設定されます。

使用開始から14ヵ月が経過（カレンダー上の月初から月末までを13ヵ月分経過）すると、前年の同じ月の使用量が目標値として自動的に設定されます。

〈自分でモード〉

自分で目標値を入力することができます。このモードで目標値の設定を行った場合、目標値の自動更新は行われません。

一括設定-CO₂で設定

30日間のCO₂排出量（kg）を目標値として設定します。

1kg単位で5～9,999kgの間で設定できます。

お買い上げ時には、30日あたり583kgに設定されています。

一括設定-光熱費で設定

30日間の光熱費（円）を目標値として設定します。

100円単位で1,000～99,900円の間で設定できます。

お買い上げ時には、30日あたり25,000円に設定されています。

※別売のマルチ計測ユニットが設置されていない場合は15,000円に設定されています。

個別設定

30日間のガス（円・m³）、水道（円・m³）、電気（円・kWh）の使用量を目標値として設定します。

100円単位で1,000～99,900円の間で設定できます。

お買い上げ時には、30日あたりガスは10,000円・100m³、水道は5,000円・25m³、電気は10,000円・500kWhに設定されています。

「週」と「日」の目標値について

お客さまが設定（またはリモコンが自動的に設定）する30日間の目標値（CO₂排出量または料金）を元に、リモコンが1週間の目標値（CO₂排出量または料金）と1日の目標値（CO₂排出量または料金）を計算します。

下例は、光熱費を目標値に設定した場合。

【電気】

30日間の目標値を12,000円に設定した場合

1週間の目標値 $12,000 \div 30 \times 7 = 2,800$ 円

1日の目標値 $12,000 \div 30 = 400$ 円

【光熱費】

30日間の目標値を30,000円に設定した場合

1週間の目標値 $30,000 \div 30 \times 7 = 7,000$ 円

1日の目標値 $30,000 \div 30 = 1,000$ 円

※1ヵ月が31日ある場合は、その月の目標値は30日分に1日分をプラスします。上記の【電気】の例の場合、その月の1ヵ月の目標値は、 $12,000 + 400 = 12,400$ 円となります。

目標値を「自分でモード」で、一括設定した場合…

- お買い上げ時には、CO₂係数または料金単価を変更しない限り、ガス：水道：電気のそれぞれの目標値が金額で2：1：2の比率になるように設定されています。

使用開始から1～2ヵ月経過しないうちは、お客さまが入力したCO₂排出量または光熱費の目標値を、上記の比率で、ガス・水道・電気の目標値に自動で割り振ります。

使用開始から1～2ヵ月が経過（カレンダー上の月初から月末を経過）すると、お客さまが入力したCO₂排出量または光熱費の目標値を、前月のガス・水道・電気の使用割合で、ガス・水道・電気の目標値に自動で割り振ります。

使用開始から14ヵ月が経過（カレンダー上の月初から月末を13ヵ月分経過）すると、お客さまが入力したCO₂排出量または光熱費の目標値を、前年の同じ月のガス・水道・電気の使用割合で、ガス・水道・電気の目標値に自動で割り振ります。

- CO₂係数を変更、また料金単価を変更すると、目標値に対するそれぞれのエネルギーの配分比が変更になり、お客さまが入力したCO₂排出量または光熱費の目標値は同じでも、ガス・水道・電気の目標値が変更されます。

目標値を設定する(自分でモード)

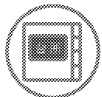

台所リモコンで設定します。

エネルックの目標値を変更できます。

- 必ず、現在時刻設定を行ってから操作してください。(21ページ参照)
- お客さまがお使いの熱源機を含めたシステム(床暖房、浴室暖房乾燥機など)の構成によりリモコン画面に表示されるメニューが異なります。
- 運転スイッチのランプ(黄緑)が点灯していることを確認してください。点灯していない場合は運転スイッチを押してください。

操作するスイッチ	画面表示 / 補足
1 エネルック	
2 ▼ または ▲ で エネルック設定 を選択する。	
3 決定	
4 ▼ または ▲ で 目標 を選択する。	
5 決定	

エネルックを使う

操作するスイッチ

- 決定
- ▼ または ▲ で **自分でモード** を選択する。
- 決定
- ▼ または ▲ で設定方法を選択する。
 - 「CO₂」「光熱費」「個別」を選択できます。
 - 「CO₂」を選択した場合を例に説明します。
- 決定
- ▼ または ▲ で数値を変更する。
- 決定
 - 設定された目標値が表示されます。
 - 再度 **決定** を押すと『設定しました』とお知らせして、手順 4 の画面へ戻ります。

画面表示 / 補足

台所リモコン

エネルックを使う

お知らせ

- ・「CO₂」を選択すると、30日間のCO₂排出量(kg)の合計で目標値を一括で設定します。
- ・「光熱費」を選択すると、30日間の光熱費(円)の合計で目標値を一括で設定します。
- ・「個別」を選択すると、30日間のガス・水道・電気の使用料金(円)を目標値として個別に設定します。
- ・マルチ計測ユニットを設置していない場合、電気は表示されません。

目標値を設定する（おまかせモード）

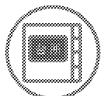

台所リモコンで設定します。

エネルギーの目標値を自動で設定します。

- 必ず、現在時刻設定を行ってから操作してください。（21ページ参照）
- お客さまがお使いの熱源機を含めたシステム（床暖房、浴室暖房乾燥機など）の構成によりリモコン画面に表示されるメニューが異なります。
- 運転スイッチのランプ（黄緑）が点灯していることを確認してください。点灯していない場合は運転スイッチを押してください。

操作するスイッチ	画面表示 / 補足
1 エネルギー	
2 ▼ または ▲ で エネルギー設定	
3 決定	
4 ▼ または ▲ で 目標	
5 決定 ●現在設定されている目標値が表示されます。	

ド)

操作するスイッチ	画面表示 / 補足
6 決定	
7 ▼ または ▲ で おまかせモード	
8 決定 ●設定された目標値が表示されます。 ●再度 決定 を押すと、『設定しました』とお知らせして、手順 4) の画面へ戻ります。	

単価を設定する

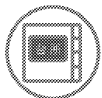

台所リモコンで設定します。

ガス・水道・電気の料金単価を変更できます。

- 必ず、現在時刻設定を行ってから操作してください。(21 ページ参照)
- お客さまがお使いの熱源機を含めたシステム(床暖房、浴室暖房乾燥機など)の構成によりリモコン画面に表示されるメニューが異なります。
- 運転スイッチのランプ(黄緑)が点灯していることを確認してください。点灯していない場合は運転スイッチを押してください。

操作するスイッチ	画面表示 / 補足
1 エネルック	
2 ▼ または ▲ で 「エネルック設定」を選択する。	
3 決定	
4 ▼ または ▲ で 「単価」を選択する。	
5 決定 ●現在設定されている単価が表示されます。	

操作するスイッチ	画面表示 / 補足
6 決定 ●決定 を押すごとに、「ガス」→「水道」→「電気」の単価設定画面に切り替わります。 ●▼ または ▲ で単価を変更します。(165 ページ参照)	<p>台所リモコン</p>
7 決定 ●設定された単価が表示されます。 ●再度 決定 を押すと、『設定しました』とお知らせして、手順 4) の画面へ戻ります。	

お知らせ

- ・1円単位で設定できます。単価料金は1円から999円までの間で設定できます。
- ・マルチ計測ユニットを設置していない場合、電気の料金単価は設定できません。

単価を設定する

リモコンが表示するガス・水道・電気の料金について

本リモコンが表示するガス、水道、電気料金の金額は、お客さまが実際にお支払いになる金額とは異なります。また、お客さまが実際にお使いになっているすべてのガスと水道の使用量を表示するものではありません。

実際の使用量およびお支払い金額は、ガスおよび水道、電気の検針票でご確認ください。

実際のお支払いについての詳細は、ガスの使用量およびガス料金はもよりのガス事業者へ、水道料金はお客さまが契約されている水道事業者、電気料金はお客さまが契約されている電力会社にお問い合わせください。

料金単価の工場出荷時設定と、設定できる範囲

- ・ガス・水道・電気の料金単価の初期設定は下記のとおりです。
- ・単価料金は、ガス・水道・電気とも 1 円単位で設定できます。

項目	料金単価 (設定可能範囲)
ガス	100 円 / m ³ (1 ~ 999)
水道	200 円 / m ³ (1 ~ 999)
電気	20 円 / kWh (1 ~ 999)

エネルック情報の記憶方法

本リモコンは、ガスや水道、電気の使用量を金額ではなく使用量 (m³) や (kWh) で記憶します。

金額の表示は、お客さまが設定した「料金単価」(円) を元に、計算により表示します。

「料金単価」を変更した場合、過去の使用実績を金額で表示するときは、新たに入力した「料金単価」を元に再計算します。過去に設定していた料金単価は記憶されません。

また、「目標値」を変更した場合も、過去に設定していた目標値は記憶されません。

料金単価を変更すると…

- 目標値を「自分でモード、一括設定、光熱費で設定」で設定している場合、それぞれのエネルギーの料金単価を変更すると、ガス・水道・電気に割り振られた目標値の比率が変化し、それらの目標値が変更されます。
- 目標値を「自分でモード、個別設定」で設定している場合は、料金単価を変更したエネルギーの目標値が変更されます。
- 料金単価の変更前と変更後では、エネルックのグラフが変わることがあります。常に新しく入力された料金単価を元に計算して表示しているためです。

エネルックマークを設定する

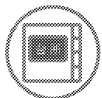

台所リモコンで設定します。

エネルックマークの省エネ達成度表示の対象となるエネルギーを選択できます。

- 必ず、現在時刻設定を行ってから操作してください。(21 ページ参照)
- お客さまがお使いの熱源機を含めたシステム（床暖房、浴室暖房乾燥機など）の構成によりリモコン画面に表示されるメニューが異なります。
- 運転スイッチのランプ（黄緑）が点灯していることを確認してください。点灯していない場合は運転スイッチを押してください。

操作するスイッチ	画面表示 / 補足
1 エネルック	
2 ▼ または ▲ で エネルック設定	
3 決定	
4 ▼ または ▲ で エネルックマーク	
5 決定	

(表示 / 項目選択)

操作するスイッチ	画面表示 / 補足
6 ▼ または ▲ で 表示 / 項目選択	
7 決定	
8 ▼ または ▲ で初期画面に表示する項目を選択する。 ●「非表示」「CO ₂ 」「光熱費」「ガス」「お湯」「電気」を選択できます。	
9 決定 ●『設定しました』とお知らせして、設定が完了します。	

お知らせ

・マルチ計測ユニットを設置していない場合、電気は表示されません。

エネルックマークを設定する

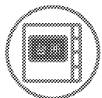

台所リモコンで設定します。

省エネ達成度表示のマークを変更できます。

- 必ず、現在時刻設定を行ってから操作してください。(21ページ参照)
- お客さまがお使いの熱源機を含めたシステム(床暖房、浴室暖房乾燥機など)の構成によりリモコン画面に表示されるメニューが異なります。
- 運転スイッチのランプ(黄緑)が点灯していることを確認してください。点灯していない場合は運転スイッチを押してください。

操作するスイッチ	画面表示 / 補足
1 エネルック	
2 ▼ または ▲ で 「エネルック設定」を選択する。	
3 決定	
4 ▼ または ▲ で 「エネルックマーク」を選択する。	
5 決定	
6 ▼ または ▲ で 「マーク選択」を選択する。	

(マーク選択)

操作するスイッチ	画面表示 / 補足
7 決定	
8 ▼ または ▲ で お好みのマークを選択する。 ●「マーク1」「マーク2」「四季」を選択できます。	
9 決定 ●『設定しました』とお知らせして、設定が完了します。	

※「決定」を押さなくても、そのまま1分経過すると、自動的に設定が完了します。

目標値に対する使用量 (%)	90未満	90以上 95未満	95以上 105未満	105以上 110未満	110以上
マーク1 エコルックま					
マーク2 エコルックマン					
四季 (季節によって かわります)	春 3月～5月				
	夏 6月～8月				
	秋 9月～11月				
	冬 12月～2月				

※7日間分の目標値に対する今日を含む間近の過去7日間のエネルギー使用量の割合(省エネ達成度)をキャラクタの表情や状態を変えて5段階で表示します。

お知らせ

- ・設定した目標値に対する省エネ達成度を5段階で表示します。
- ・初期画面の表示状態によりマークの大きさ(大・小)が変わります。

エネルックを使う

CO₂ 係数を設定する

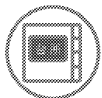

台所リモコンで設定します。

CO₂ 係数を変更できます。

- 必ず、現在時刻設定を行ってから操作してください。(21 ページ参照)
- お客さまがお使いの熱源機を含めたシステム(床暖房、浴室暖房乾燥機など)の構成によりリモコン画面に表示されるメニューが異なります。
- 運転スイッチのランプ(黄緑)が点灯していることを確認してください。点灯していない場合は運転スイッチを押してください。

操作するスイッチ	画面表示 / 補足
<p>1 エネルック</p> <p>●必ず現在時刻設定を行ってから操作してください。</p>	
<p>2 ▼ または ▲ で エネルック設定 を選択する。</p>	
<p>3 決定</p>	
<p>4 ▼ または ▲ で CO₂ 係数 を選択する。</p>	
<p>5 決定</p> <p>●現在設定されている CO₂ 係数が表示されず。</p>	

操作するスイッチ

- 6 決定**
- **決定** を押しごとに、「ガス」→「水道」→「電気」「石油」の CO₂ 係数の設定画面に切り替わります。
 - ▼ または ▲ で CO₂ 係数を変更する。

画面表示 / 補足

台所リモコン

7 決定

- 設定された CO₂ 係数が表示されます。
- 「再度 **決定** を押しと、『設定しました』とお知らせして、手順 **4** の画面へ戻ります。

お知らせ

- ・0.01kg/m³、0.01kg/kWh 単位で設定できます。CO₂ 係数は0.01 から9.99 までの間で設定できます。
- ・マルチ計測ユニットを設置していない場合、電気は表示されません。

CO₂ 係数を変更すると…

- 目標値を「自分でモード、一括設定、CO₂ で設定」で設定している場合、それぞれのエネルギーの CO₂ 係数を変更すると、ガス・水道・電気に割り振られた目標値の比率が変化し、それらの目標値が変更されます。
- CO₂ 係数の変更前と変更後では、エネルックのグラフが変わることがあります。常に新しく入力された CO₂ 係数を元に計算して表示しているためです。

従来ご使用の給湯器の選択

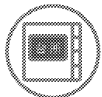

台所リモコンで設定します。

環境への貢献度（153 ページ参照）で CO₂ 排出量を比較する給湯器のタイプを選択できます。

- 必ず、現在時刻設定を行ってから操作してください。（21 ページ参照）
- お客さまがお使いの熱源機を含めたシステム（床暖房、浴室暖房乾燥機など）の構成によりリモコン画面に表示されるメニューが異なります。
- 運転スイッチのランプ（黄緑）が点灯していることを確認してください。点灯していない場合は運転スイッチを押してください。

操作するスイッチ	画面表示 / 補足
1 エネルック	
2 ▼ または ▲ で エネルック設定	
3 決定	
4 ▼ または ▲ で 従来給湯器	
5 決定	

エネルックを使う

操作するスイッチ	画面表示 / 補足
6 ▼ または ▲ で機器 を選択する。 ●「ガス」「石油」「電気」から選択できます。	<p>台所リモコン</p> <p>※「決定」を押さなくても、そのまま1分経過すると、自動的に設定が完了します。</p>
7 決定 ●『設定しました』とお知らせして、設定が完了します。	

エネルックを使う

お知らせ

- ・「ガス」を選択すると環境貢献（153 ページ参照）で CO₂ 排出量を従来型ガス給湯器と比較します。
- ・「石油」を選択すると環境貢献（153 ページ参照）で CO₂ 排出量を従来型石油給湯器と比較します。
- ・「電気」を選択すると環境貢献（153 ページ参照）で CO₂ 排出量を従来型電気温水器と比較します。

過去すべての実績データを消去す

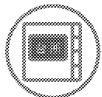

台所リモコンで設定します。

過去のエネルギー使用量のデータを消去します。

- 必ず、現在時刻設定を行ってから操作してください。(21ページ参照)
- お客さまがお使いの熱源機を含めたシステム(床暖房、浴室暖房乾燥機など)の構成によりリモコン画面に表示されるメニューが異なります。
- 運転スイッチのランプ(黄緑)が点灯していることを確認してください。点灯していない場合は運転スイッチを押してください。

操作するスイッチ	画面表示 / 補足
<p>1 エネルック</p> <p>●必ず現在時刻設定を行ってから操作してください。</p>	
<p>2 ▼ または ▲ で</p> <p>「エネルック設定」を選択する。</p>	
<p>3 決定</p>	
<p>4 ▼ または ▲ で</p> <p>「履歴消去」を選択する。</p>	
<p>5 決定</p>	

る

操作するスイッチ	画面表示 / 補足
<p>6 ▼ または ▲ で</p> <p>「はい」を選択する。</p>	
<p>7 決定</p>	
<p>8 ▼ または ▲ で</p> <p>「消去する」を選択する。</p>	
<p>9 決定</p>	

エネルギーの使用履歴とは…

過去の期間(時間、日、月)ごとのエネルギーの使用量の記録を、「エネルギーの使用履歴」と呼びます。現在から48時間前までは時間ごとの、31日前までは日ごとの、先月以前は先月から13ヵ月前までの月ごとの使用量を記憶しています。

エネルギーの履歴が消えていないみたい？

履歴を消去した後でエネルックのガスや水道を見ると、履歴を消去してからガスや水道を使用していなくても、それらを使ったことになっている場合があります。これは、履歴を消去した後、次にガスや水道のメーターパルス(使用量の信号)を受信したときに、その間の使用量を加算するため、異常ではありません。

ガスや水道を使用し終わって5分ほど経過してから履歴の消去を行うと、ガス・水道の使用履歴が消去されます。

(電気は常時使用しているので、履歴を消去してもすぐにエネルックにその使用量が表示されます)

設定をリセットする

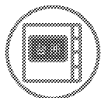

台所リモコンで設定します。

エネルギー設定をお買い上げ時の設定に戻します。

- 必ず、現在時刻設定を行ってから操作してください。(21ページ参照)
- お客さまがお使いの熱源機を含めたシステム(床暖房、浴室暖房乾燥機など)の構成によりリモコン画面に表示されるメニューが異なります。
- 運転スイッチのランプ(黄緑)が点灯していることを確認してください。点灯していない場合は運転スイッチを押してください。

操作するスイッチ	画面表示 / 補足
<p>1 エネルギーック</p> <p>●必ず現在時刻設定を行ってから操作してください。</p>	
<p>2 ▼ または ▲ で</p> <p>エネルギーック設定 を選択する。</p>	
<p>3 決定</p>	
<p>4 ▼ または ▲ で</p> <p>設定リセット を選択する。</p>	
<p>5 決定</p>	

操作するスイッチ	画面表示 / 補足
<p>6 ▼ または ▲ で</p> <p>はい を選択する。</p>	
<p>7 決定</p>	
<p>8 ▼ または ▲ で</p> <p>リセットする を選択する。</p>	
<p>9 決定</p>	

エネルギーック設定をリセットすると、お買い上げ時の設定に戻る設定は？
 下表の項目が、お買い上げ時の設定に戻ります。

設定項目	お買い上げ時の設定
目標値の設定モード	おまかせモード
料金単価	ガス：100円/m ³ 水道：200円/m ³ 電気：20円/kWh
省エネ達成度表示マーク	マーク1(エコルックま)
省エネ達成度表示マークの評価項目	ガス
CO ₂ 係数	ガス：2.29kg/m ³ (13A)、6.17kg/m ³ (LP) 水道：0.36kg/m ³ 電気：0.69kg/kWh 石油：2.49kg/L
エネLIVE表示の有無	非表示

※エネルギーの使用履歴を消さない場合には、エネルギーック設定をリセットしても、目標値の数値は、前月または前年同月の使用量を元に設定され(前月または前年同月の使用量をリセットされたCO₂係数や料金単価で再計算して設定され)るので、お買い上げ時の設定には戻りません。

エネルックの画面一覧

それぞれの画面の表示方法は、141～152ページを参照してください。
この図にある各画面に表示されている内容は一例です。特定の1つの状態のときの表示ではありません。

【Dタイプの場合の例】

	排出量	推移	内訳
CO ₂ (月)			
CO ₂ (週)			
CO ₂ (日)			









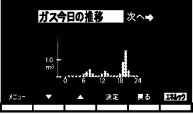

	使用量	推移	内訳
光熱費 (月)			
光熱費 (週)			
光熱費 (日)			

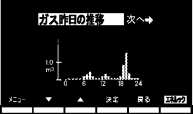

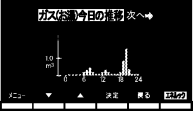
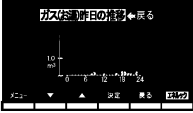

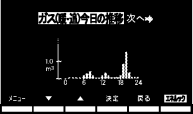
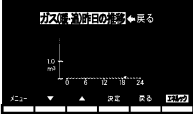

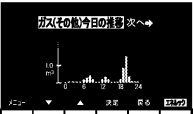
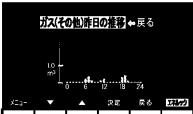

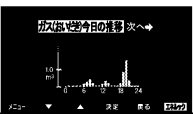
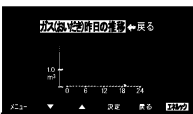

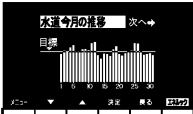
エネルックの画面一覧

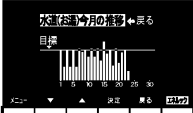
	使用量	推移	内訳
ガス (月)			※ 2
	使用量	推移	
内訳項目 (お湯)			
内訳項目 (暖・追)			
内訳項目 (その他)	※ 3 	※ 3 	
内訳項目 (おいだき)			



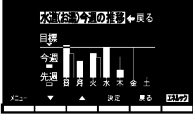

	使用量	推移	内訳
ガス (週)		* 1 	※ 2
	使用量	推移	
内訳項目 (お湯)		* 1 	
内訳項目 (暖・追)		* 1 	
内訳項目 (その他)	※ 3 	* 1 ※ 3 	
内訳項目 (おいだき)		* 1 	

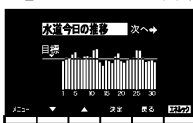
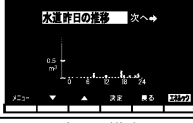

エネルギーの画面一覧

	使用量	推移	内訳
ガス (白)		* 2 	※ 2 
		* 2 	
	使用量	今日の推移	昨日の推移
内訳項目 (お湯)		* 2 	* 2 
内訳項目 (暖・造)		* 2 	* 2 
内訳項目 (その他)	※ 3 	* 2 ※ 3 	* 2 ※ 3 
内訳項目 (おいだし)		* 2 	* 2 

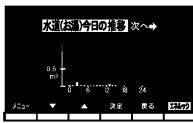
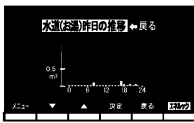
	使用量	推移	内訳
水道 (月)	※ 4 	※ 4 	※ 5 
	使用量	推移	
内訳項目 (お湯)	※ 5 	※ 5 	
内訳項目 (その他)	※ 5 	※ 5 	
水道 (週)	※ 4 	* 1 ※ 4 	※ 5 
	使用量	推移	
内訳項目 (お湯)	※ 5 	* 1 ※ 5 	
内訳項目 (その他)	※ 5 	* 1 ※ 5 	

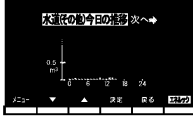
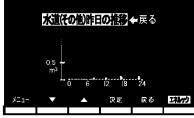
エネルックの画面一覧

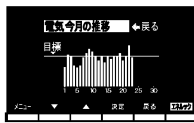
	使用量	推移	内訳
水道 (日)	※ 4 	* 2 ※ 4  * 2 ※ 4 	※ 5 
内訳項目 (お湯)	※ 5 	* 2 ※ 5 	* 2 ※ 5 
内訳項目 (その他)	※ 5 	* 2 ※ 5 	* 2 ※ 5 

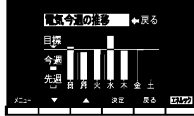
	使用量	推移
電気 (月)	※ 6 	※ 6 
電気 (週)	※ 6 	* 1 ※ 6 

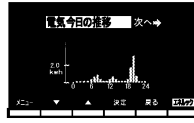
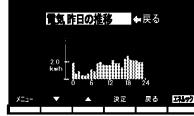
電気 (日)	※ 6 	* 2 ※ 6  * 2 ※ 6 
--------	--	--

* 1) 今週の推移の白いグラフは今週の各曜日の使用量を、黒いグラフは先週の各曜日の使用量を、それぞれ示します。

* 2) 今日の推移、昨日の推移のグラフは、1時間ずつの使用量を示します。

※ 1: Aタイプ、Bタイプ、Cタイプは、目的別使用量の「水道」が「お湯」と表示されます。さらに、Aタイプは、目的別使用量の「電気」の項目およびグラフが表示されません。

※ 2: Aタイプ、Bタイプは、目的別の使用量の「その他」の項目およびグラフが表示されません。

※ 3: Aタイプ、Bタイプは、この画面がありません。

※ 4: Aタイプ、Bタイプ、Cタイプは、グラフのタイトル部分の「水道」が「お湯」と表示されます。

※ 5: Aタイプ、Bタイプ、Cタイプは、この画面がありません。

※ 6: Aタイプは、この画面がありません。

故障かな?と思ったら

故障表示が点滅する

機器が故障すると表示画面の時刻表示部に下図のような故障表示が点滅します。故障表示が点滅した場合は次の操作をしてください。

1 ガス栓と給水元栓が十分に開けてあるか確認します。

ガス栓 給水元栓
機器の下部

2 お湯を使っている場合は、給湯栓を閉めます。

全閉にする

3 運転スイッチを「切」にして、再び「入」にします。

※ 運転入箱
再び使用してみてください。

4

再び使用してみてください。

● 上記の操作をしても故障表示が点滅するときは、お買い上げの販売店、またはもよりの大阪ガスに修理を依頼してください。その際は、表示されている故障表示もお知らせください。

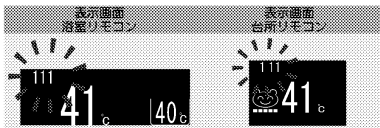

故障表示	使用状態	故障表示	使用状態	故障表示	使用状態	故障表示	使用状態	故障表示	使用状態
032	自動お湯出し不能	163	自動お湯おろし不能	322	給湯・暖房自動お湯おろし不能	562	給湯・暖房自動お湯おろし不能	700	給湯・暖房自動お湯おろし不能
101	給湯自動	170	給湯・暖房自動お湯おろし不能	323	自動お湯おろし不能	611	給湯・暖房自動お湯おろし不能	710	給湯・暖房自動お湯おろし不能
103	自動お湯おろし不能	173	給湯・暖房自動お湯おろし不能	331	給湯自動お湯おろし不能	613	給湯・暖房自動お湯おろし不能	721	給湯・暖房自動お湯おろし不能
111	給湯自動お湯おろし不能	190	給湯・暖房自動お湯おろし不能	430	自動お湯おろし不能	632	自動お湯おろし不能	723	給湯・暖房自動お湯おろし不能
113	自動お湯おろし不能	252	自動	432	自動	633	暖房	763	暖房
121	給湯自動お湯おろし不能	290	給湯・自動お湯おろし不能	433	給湯・暖房自動お湯おろし不能	640	給湯・暖房自動お湯おろし不能	900	自動・給湯お湯おろし不能
123	自動お湯おろし不能	310	給湯・暖房自動お湯おろし不能	502	自動お湯おろし不能	642	自動お湯おろし不能	920	給湯・自動お湯おろし不能
140	給湯・暖房自動お湯おろし不能	312	自動お湯おろし不能	521	給湯・自動お湯おろし不能	643	自動お湯おろし不能	930	給湯・自動お湯おろし不能
161	給湯・暖房自動お湯おろし不能	313	自動お湯おろし不能	523	自動お湯おろし不能	651	給湯・自動お湯おろし不能	991	給湯・自動お湯おろし不能
162	給湯・暖房自動お湯おろし不能	321	給湯・暖房自動お湯おろし不能	543	給湯・暖房自動お湯おろし不能	662	自動お湯おろし不能	993	自動お湯おろし不能

101・103を表示しているときは、お湯や暖房を使うことはできませんが、給排気異常により十分な給湯能力が出ない状態となります。また888・920を表示している場合についても、しばらくの間はお湯や暖房を使用できませんが、気が付いたらすぐにお買い上げの販売店、またはもよりの大阪ガスにご連絡ください。

機器移設の再設定

全自動タイプをお使いのお客さまで増・改築などで浴槽を買い替えた場合や機器の設置場所を移動した場合は、新しい浴槽サイズなどを機器に記憶させる必要があります。下記手順に従って記憶内容の消去および自動運転の試運転を行ってください。

1. 現在記憶している記憶内容を消去してください。

浴室リモコンの運転スイッチを「入」にして表示画面を点灯させてから下図の▲を1秒以上押しながら、自動スイッチを押し続けてください。記憶内容が消去され、スイッチを押している間は下図のように表示画面の浴槽のマークが点滅します。

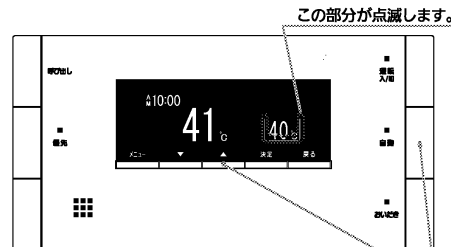

▲を1秒以上押しながら自動スイッチを押す。
(運転スイッチ「入」、自動スイッチ「切」、通常表示状態で操作)

2. 浴槽の残り湯をすべて排水してください。

浴槽にお湯が残った状態で以下の操作を行うと、その後湯はり時間が長くなったり、低い水位設定時に機器が作動しないなどの不具合が生じることがあります。

3. 排水栓をしっかりと閉めてください。

4. 自動スイッチを押す(「入」にする)と自動湯はり開始されます。

運転中に浴槽には、給湯栓からお湯を入れないでください。運転中何回か停止しますが異常ではありません。

自動運転のはたらき(例)

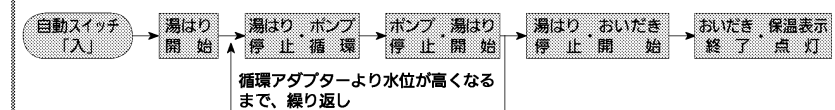

試運転の終了まで20～30分かかります。

5. 表示画面に保温表示が点灯すれば試運転完了です。これで浴槽サイズと水位が記憶されました。そのまま保温運転を続ける必要がない場合は、もう一度自動スイッチを押して、自動スイッチのランプ(オレンジ)を消灯させてください。

アフターサービスについて

■ アフターサービスについて

- アフターサービス・保証については、機器本体に準じます。
- 機器本体の保証書は、機器本体の取扱説明書にあります。必ず「販売店・お買上げ日」などが記入されていることを確認してください。
- 当社は、保証書に記載してあるように、機器の販売後、機器やリモコンに故障がある場合、一定期間の一定条件のもとに、無料修理に応ずることを約束いたします。（詳細は保証書をご覧ください）
- 保証書を紛失されますと、保証期間内であっても修理費をいただく場合がありますので、大切に保管してください。
- 無料修理期間経過後の故障修理については、修理によって機能が維持できる場合、有料で修理いたします。

大阪ガス

BGM機能付

インターホンリモコンセット

138-R323

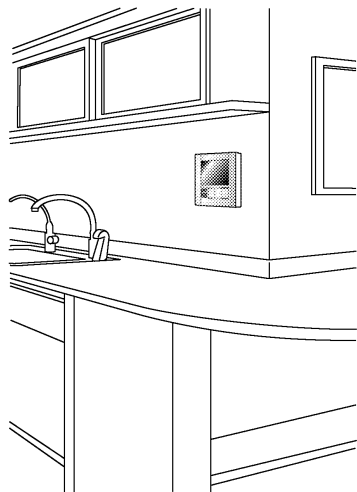

ご愛用の皆様へ

- ご使用前にこの取扱説明書を必ずお読みいただき、正しくお使いください。
- ご使用の熱源機本体の取扱説明書も併せてご覧ください。
- 取扱説明書は、いつでも使用できるように大切に保管し、使用方法がわからなくなったときにお読みください。
- 来客者などが機器を使用するときは、その前に必ず取扱説明書の内容を説明してください。
- この製品は国内専用です。

家庭用

取扱説明書

主な機能紹介

安全上のご注意

各部のなまえとはたらき

タッチパネルの取り扱い注意・液晶表示の注意

お使いになる前の準備

給湯を使う

お風呂を入れる

お風呂に入って操作する

お風呂から出たあとに

BGM機能の使いかた

インターホンの使いかた

暖房を使う

床暖房を使う

便利な使いかた

画面や音の設定を変更する

エネルギーを使う

知っておいてください

主な機能紹介

お使いになる前の準備

初めてお使いのとき ・・・ 17

初めて使うときは、次の準備が必要です。

- ① 給水元栓を全開にする
- ② 給湯栓を開け、水が出ることを確認する
- ③ 電源プラグをコンセントに差し込む
- ④ ガス栓を全開にする



時計を合わせる ・・・ 18

現在時刻を合わせます。
(現在時刻を合わせないと予約運転やエネルギーが使えません)

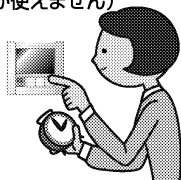

お風呂を入れる

自動運転で入れる ・・・ 24



スイッチ、ポンで湯はりができ、湯はりが終わると音楽と音声でお知らせします。

湯量(水位)を調節する ・・・ 29



お好みに合わせて、お風呂の湯量(水位)を設定して湯はりができます。

温度を調節する ・・・ 34



お好みに合わせて、お風呂の温度を設定して湯はりができます。

保温時間を変更する ・・・ 37

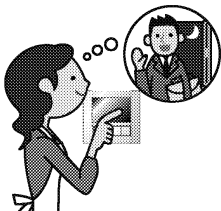

お風呂を保温する時間を変更できます。

給湯を使う

給湯温度を調節する ・・・ 20

シャワー・台所・洗面所などの給湯温度を調節します。



優先スイッチの使いかた ・・・ 23

給湯温度が調節できるリモコンを切り替えます。

お風呂に入って操作する

お風呂をあつくる ・・・ 41



おいだき運転を行い、お風呂をあつくします。

お風呂をぬるくする ・・・ 43

浴槽に約10リットル注水して、お風呂をぬるくします。



お湯をふやす ・・・ 44



設定温度のお湯を約20リットルふやします。

お風呂から出たあとに

お風呂の配管をきれいにする ・・・ 45

・・・ 45

お風呂のお湯を抜くと配管内に残ったお湯を自動的に排出します。
※全自動タイプのみ

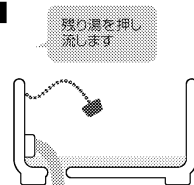

暖房を使う

■浴室暖房を使う ■ ... 53

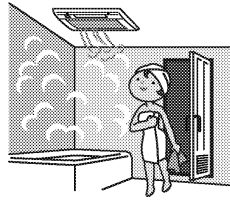

浴室内を暖かくして、お風呂が楽しめます。

■浴室暖房を自動湯はり運転と連動する ■ ... 57

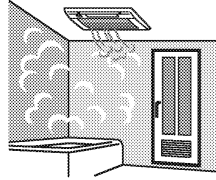

お風呂の自動湯はりと同時に浴室内を暖かくします。

■暖房の運転音を下げる ■ ... 77

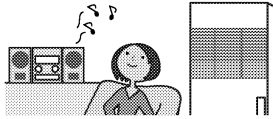

暖房の運転音を小さくします。

■その他の暖房の使いかた ■ ... 59

■床暖房をする ■ ... 61

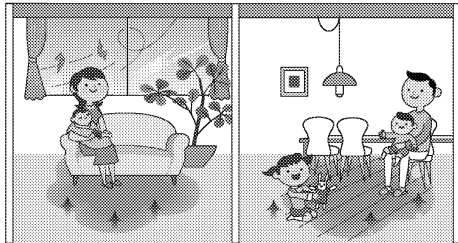

便利な使いかた

■好きな時間にお風呂を入れる「予約運転」 ■ ... 59

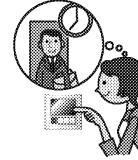

■リフレッシュにも効果がある「ゆらぎのシャワーを使う」 ■ ... 71



■リモコン表示を節電する「セーブモード」 ■ ... 76

■画面や音の設定を変更する ■ ... 79

■お風呂で音楽を聴く ■ ... 77 ■インターホンの使いかた ■ ... 61



エネルックを使う

■エネルックのしくみ ■ ... 93

■ガス・水・電気の使用量（めやす）を見る ■ ... 97

■単価料金と目標値の変更 ■ ... 101

エネルック設定		ガス	
ガス単価	120円/㎡		
ガス(給湯)目標	2,500円/30日		
ガス(使電)目標	2,500円/30日		
ガス(合計)目標	5,000円/30日		
目標設定			
単価	給湯	追・戻	戻る

トップ	5/24(木) 9:30	av	9:30
ガス 合計		今日の使用量	
目標ライン		7,233円	72.3㎡
今月	6777/	67.77	(㎡)
先月	7814/	78.14	
前年	8061/	80.61	
判定	メニュー	一覧	月曜日

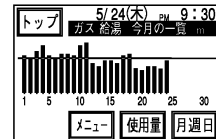

詳細もくじ

●主な機能紹介	1	●暖房を使う	53
●安全上のご注意	6	浴室暖房を運転させる	53
●各部のなまえとはたらき	9	浴室暖房を自動運転と連動する	57
浴室リモコン	9	床暖房・浴室暖房以外の暖房の使いかた	59
浴室リモコン(表示画面)	10	●床暖房を使う	61
台所リモコン	11	床暖房をする	61
台所リモコン(給湯操作画面)	12	タイマー運転をする(床暖房予約)	63
台所リモコン(暖房操作画面)	13	ひかえめ運転をする	67
台所リモコン(床暖房画面)	14	●便利な使いかた	69
台所リモコン(表示画面)	15	お好きな時間におふろを入れる(予約運転)	69
●タッチパネルの取り扱い注意・液晶表示の注意	16	ゆらぎのシャワーを使う	71
●お使いになる前の準備	17	リモコン表示を節電する(セーブモード)	73
初めてお使いのとき	17	暖房の運転音を下げ	77
時計を合わせる	18	テレコントロールについて	78
●給湯を使う	20	●画面や音の設定を変更する	79
給湯温度を調節する	20	画面を白黒反転する	79
優先スイッチの使いかた	23	画面のコントラストを調節する	81
●おふろを入れる	24	画面の明るさを調節する	83
自動運転でおふろを入れる	24	音声やメロディーの大きさ(音量)を変更する	85
おふろの湯量(水位)を調節する	29	沸き上がり時のメロディーを変更する	91
おふろの温度を調節する	34	●エネルギーを使う	93
おふろの保温時間を変更する	37	エネルギーのしくみ	93
●おふろに入って操作する	41	ガス・水・電気の使用量を見る	97
おふろをあつくる(おいだき)	41	エネLive表示	99
おふろをぬくする	43	単価料金と目標値の変更	101
おふろのお湯をふやす	44	過去のすべての実績データを消去する	107
●おふろから出たあとに	45	●知っておいてください	109
おふろの配管をきれいにする	45	お手入れのしかた	109
●BGM機能の使いかた	47	故障かな?と思ったら	110
おふろで音楽を聴く	47	機器移設の再設定	111
●インターホンの使いかた	51	アフターサービスについて	112
浴室から台所へお話す	51		
台所から浴室へお話す	52		

この機器を安全に使用していただくために、下記のことを必ずお守りください。これらの注意事項は安全に関する重要な内容です。表示と意味は下記の通りです。熱源機の取扱説明書も合わせて必ずお読みください。

内容の区分

表示	危険	警告	注意
意味	この表示を無視して、誤った取扱いをすると、人が死亡、重傷を負う危険、または火災の危険が差し迫って生じることが想定される内容を示しています。	この表示を無視して、誤った取扱いをすると、人が死亡、重傷を負う可能性、または火災の可能性が想定される内容を示しています。	この表示を無視して、誤った取扱いをすると、人が傷害を負う可能性や物的損害のみの発生が想定される内容を示しています。

上記に述べる傷害、物的損害とはそれぞれ次のようなものをいいます。

- 傷 害： 治療に入院や長期の通院を要さない、けが・やけど(高温・低温)・感電などをさします。
物的損害： 家屋・家財および家畜・ペットにかかわる拡大損害をさします。

絵表示の意味

	一般的な危険 警告 注意		火災注意		一般的な禁止
	触れるな		ぬれ手禁止		分解禁止
	必ず行う		電源プラグを コンセントから抜け		必ずアース線を 接続せよ

安全上のご注意

警告

お子様に対する注意

お風呂を沸かしているとき（浴槽に湯はりしているとき）にお子様を浴室で遊ばせないようにしてください。浴槽に落ちますと思わぬ事故につながる場合があります。入浴中にお子様を浴槽に潜ったりしないようにしてください。特に小さなお子様のいるご家庭では注意が必要です。



ゆらぎのシャワー使用上の注意

- 次の方はゆらぎのシャワーを使用しないでください。体調をくずすことがあります。

- | | |
|--------------------|-------------|
| ① 妊娠中の方 | ④ 高血圧の方 |
| ② 医者から入浴を禁じられている方 | ⑤ 体力の弱っている方 |
| ③ お酒を飲んだあとや深酒をされた方 | ⑥ 体調の悪い方 |



やけど防止のために必ず守るべきこと

- お湯を止めた後に再使用するときや、お湯の量を急に少なくしたとき、トイレの水を流すなど大量の水を使用して給水圧が下がったとき、あるいは万一機器の故障の際には、一瞬熱いお湯が出る場合があります。やけどの予防のために出始めのお湯は手や体にかけないでください。また、給湯使用時は給湯栓が熱くなりますのでやけどに注意してください。



- シャワーなどお湯を使う場合、最初に熱いお湯が出る場合があります。やけど防止のため、シャワーはいきなり頭や体にかかず、手のひらで湯温を十分に確認してから使用してください。



- シャワー・給湯の使用中は、使用者以外はお湯の温度を変更しないでください。突然、熱湯が出てやけどをしたり、冷水が出て思わぬ事故につながる場合があります。

- 給水温が高い場合やお湯の量を絞って使う場合は、設定温度よりも熱いお湯が出る場合があります。やけど防止のため、このような場合は湯量を多めにし、湯温を確認してからお使いください。

- 入浴時には浴槽のお湯を十分にかきまぜてから、必ず手で湯温を確認してから入浴してください。

- お風呂沸かし（沸かし直し）時やおいだき運転中は、循環金具付近が熱くなっていますので注意してください。また、保温機能を設定している場合も定期的においだきしますので注意してください。



- パネルヒーターの表面はさわらないでください。やけどの危険性があります。特に小さなお子様のいる家庭では注意が必要です。

- 床暖房の上で高い温度に設定したまま、長時間座ったり寝そべったりしないでください。低温やけどを起こす心配があります。特に次のような方が使用の場合は、まわりの人が注意してあげることが必要です。

- | |
|-------------------------------|
| ① 乳幼児・お年寄り・病人など自分の意志で体を動かせない方 |
| ② 疲労の激しいときやお酒や睡眠薬を飲まれた方 |
| ③ 皮膚や皮膚感覚の弱い方 |

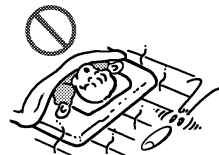

お願い

リモコンの取り扱いについて

- リモコンはお子様がいたらしないように注意してください。思わぬ事故や故障の原因になります。
- 浴室リモコンは防水タイプですが故意に水をかけないでください。また、台所リモコンは防水タイプではありませんので水をかけないようにしてください。故障の原因になります。
- リモコンのお手入れの際には、台所用中性洗剤（食器・野菜洗い用）以外の洗剤やみがき粉・シンナー・ベンジン・エタノールやたわしなどの硬いものを使用しないでください。表面の光沢や印刷・文字などが消えたりキズがつかます。
- リモコンは分解したり乱暴に扱わないでください。故障の原因になります。
- テレビやラジオはリモコンおよびリモコン線から1m以上離してください。
- けがには十分ご注意ください。
- 台所リモコンの近くに無線子機を持つドアホンなど常時電波を発生する機器が設置されていると、BGM機能を使用するときに浴室リモコンから雑音が入ることがあります。

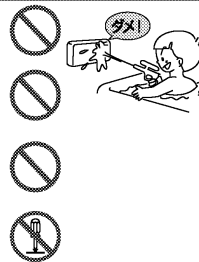

ご使用上の注意

- 断水時には運転を停止して給湯栓を閉めてください。給湯栓を開けたままにしておくと、給水が復帰したときに水が流れっぱなしになります。また断水が復帰した後、使い始めのお湯は飲用や調理用などには用いないでください。飲用や調理用に適さない水が給水配管内にとどまる場合があります。給湯栓から十分水を流してから使用してください。
- 機器や配管内に長時間たまっていた水は、飲用や調理には用いないでください。朝一番などのように長時間使わなかった後、お使い始めのまだぬるいお湯（洗面器一杯程度）は念のため雑用水としてお使いいただき、その後飲用水・調理用水としてお使いください。
- 硫黄・酸・アルカリを含んだ入浴剤や洗剤は、熱交換器などが腐食する原因となるものがありますので入浴剤などのご注意文を十分ご参照ください。
- 泡の出る入浴剤は使用しないでください。使用した場合、循環不良となりお風呂沸かしができません。
- 給水・給湯配管が新しい場合や水質によっては、銅イオンがわずかにお湯の中に溶出し、青色の化合物が生成され、浴槽やタオルなどが青くみえることがあります。健康上支障ありませんが、中性洗剤で洗い・すすぎをよくすることにより、発色しにくくなります。
- 浴槽の循環アダプターをタオルなどでふさがしないでください。ふさぐと循環不良となり、お風呂沸かしができません。

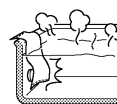

各部のなまえとはたらき

浴室リモコン

- 浴室に設置されているリモコンです。各スイッチを操作すると「ピッ」という操作確認音や音声でお知らせします。また、通話スイッチを押すと台所リモコンのブザーが鳴り、台所などにいる人を呼び出すこともできます。

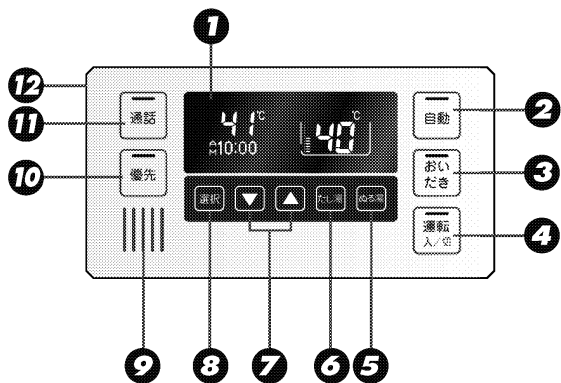

- 1 表示画面**
お湯の温度や運転状態・時刻などを表示します。
- 2 自動スイッチ/ランプ(赤)**
お風呂に湯はりをするときに押します。(24ページ参照)
- 3 おいだきスイッチ/ランプ(黄緑)**
お風呂のおいだきをするときに押します。(41ページ参照)
- 4 運転スイッチ/ランプ(黄緑)**
お湯を使うときやお風呂に湯はりをすると「入」(表示画面・運転ランプ点灯)にします。
- 5 める湯スイッチ**
お風呂のお湯をめるくしたいときに押します。(43ページ参照)
- 6 たし湯スイッチ**
お風呂のお湯をふやしたいときに押します。(44ページ参照)
- 7 給湯温度スイッチ**
給湯温度を変えるときに押します。また、その他の設定を変えるときにも使います。
- 8 選択スイッチ**
機能選択モードへの移行・解除を行います。
- 9 スピーカー**
ここから音声が出ます。
- 10 優先スイッチ/ランプ(オレンジ)**
給湯温度の優先権を切り替えるときに押します。(23ページ参照)
- 11 通話スイッチ/ランプ(黄)**
台所リモコンと通話するときに押します。(51ページ参照)
- 12 マイク(側面)**
通話するときに使います。マイクは内蔵されているため、外からは見えません。

お読み

- スピーカーの穴に水滴が入ると、音声が悪くなります。スピーカーには水がかからないようにご注意ください。
- スイッチの操作はゆっくり確実に行ってください。早く操作すると作動しない場合がありますので、必ず「ピッ」という操作確認音を確かめてください。

浴室リモコン(表示画面)

- スイッチを操作した場合は、表示画面の各動作表示の点灯を確認してください。点灯しない場合は、もう一度操作してください。
- 下記の表示画面例は説明のためのもので、実際の運転状態を示すものではありません。

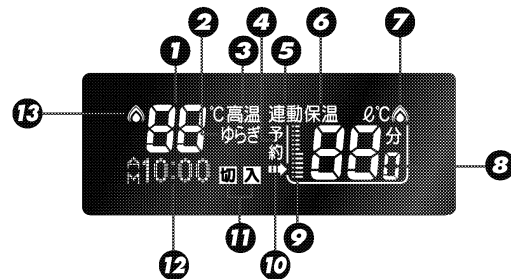

- 1 給湯温度表示(単位℃を含む)**
給湯温度のめやすを表示します。
- 2 ゆらぎ表示**
この表示が点灯中はゆらぎのシャワーが使用できます。
- 3 高温表示(赤)**
給湯温度が60℃に設定されているとき点灯します。
- 4 予約表示**
お風呂の予約をしたときに表示します。
- 5 連動表示**
自動スイッチと連動して浴室暖房をするように設定したときに点灯します。
- 6 保温表示**
お風呂のお湯を保温中に表示します。
- 7 ふろ・暖房燃焼表示(赤)**
おいだき中や暖房運転中に点灯します。
- 8 風呂温度表示(単位℃を含む)**
お風呂の温度のめやすを表示します。
風呂湯量表示(自動タイプのみ単位ℓを表示)
湯量設定時は風呂温度表示が湯量(水位)表示に変わります。
- 9 水位表示**
お風呂への湯はり量のめやすを表示します。実際の浴槽での水位とは一致しません。
- 10 風呂運転表示**
自動・おいだき・たし湯・める湯運転中および風呂の凍結予防運転中に点灯します。
- 11 「入」・「切」表示**
機能選択モードでの各機能の状態(「入」・「切」)を表示します。
- 12 時刻表示**
現在時刻を表示します。(台所リモコン設置時のみ)
故障表示
機器や使用方法に不具合があったときに点滅します。(110ページ参照)
機能選択モード表示
機能選択モード表示のときに、現在選ばれている機能を表示します。
機能選択一覧:
BGM音量(47ページ参照)
暖房(53ページ参照)
ふる温度(34ページ参照)
ふる湯量(29ページ参照)
連動(57ページ参照)
ゆらぎ(71ページ参照)
保温(37ページ参照)
セルフクリーン(45ページ参照)
音声(85ページ参照)
セーブ(73ページ参照)
※機能のうち、「暖房」および「連動」はシステムに対応した浴室暖房乾燥機をご使用の場合のみ選択できます。
- 13 給湯燃焼表示(赤)**
給湯中や湯はり中に点灯します。

各部のなまえとはたらき (つづき)

台所リモコン (MC-160VC)

- 台所に設置されているリモコンです。表示画面部分がタッチパネルになっています。各スイッチを操作すると「ピッ」という操作確認音や音声でお知らせします。
- 下記の表示画面例は説明のためのもので、実際の運転状態を示すものではありません。
- 端末の構成によっては、表示しないタッチパネルスイッチがあります。

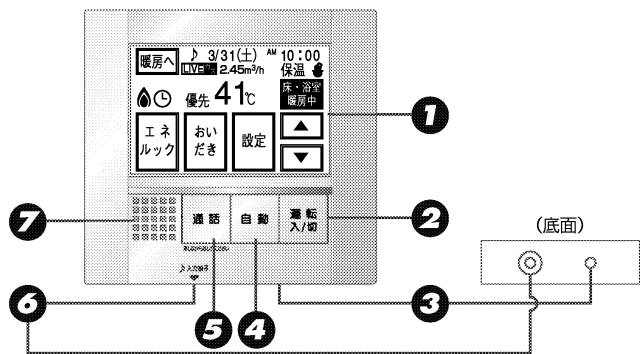

1 表示画面/タッチパネル

スイッチ表示部を指でタッチするとスイッチが動作します。
お湯の温度や運転状態・時刻などを表示します。

2 運転スイッチ/ランプ(黄緑)

リモコンを使うときは「入」(ランプ点灯)にします。(通話するときは「入」「切」どちらでも可)

3 マイク(底面)

通話するときに使います。

4 自動スイッチ/ランプ(赤)

お風呂に湯はりをするときに押します。(24ページ参照)

5 通話スイッチ/ランプ(黄)

浴室リモコンと通話するときに押します。(52ページ参照) 外部音楽プレーヤーが接続されている間は、通話ランプがゆっくり点滅します。(47ページ参照)

6 BGM入力端子(底面)

浴室リモコンで音楽を聴くときに、市販の音楽プレーヤーと接続します。(47ページ参照)

7 スピーカー

ここから音声が出ます。

お読み

タッチパネルについて

- 先のとがったもので操作しないでください。故障の原因になります。
- めれた手で操作しないでください。故障の原因になります。
- 強く押さないでください。故障の原因になります。
- ガラスで出来てます。衝撃を与えないでください。
- スイッチの操作はゆっくり確実に行ってください。早く操作すると作動しない場合がありますので、必ず「ピッ」という操作確認音を確かめてください。

台所リモコン(給湯操作画面)

- 表示部はタッチパネルになってます。□表示部にタッチすると、スイッチとなって動作します。
- スイッチを操作した場合は、表示画面の各動作表示を確認してください。表示が変わらない場合は、もう一度操作してください。
- 下記の表示画面例は説明のためのもので、実際の運転状態を示すものではありません。
- 端末の構成によっては、表示しないタッチパネルスイッチがあります。

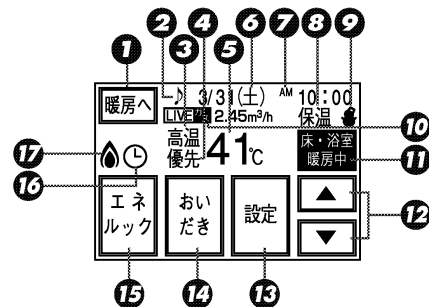

1 給湯/暖房操作画面切替スイッチ

給湯操作と暖房操作の画面を切り替えるときにタッチします。

2 音楽プレーヤー接続表示

BGM入力端子に、プラグが差し込まれているときに表示します。

3 高温表示

給湯温度が60℃に設定されているとき点灯します。

4 優先表示

この表示が点灯中は給湯温度が変えられます。

5 給湯温度表示

給湯温度のめやすを表示します。

6 日付表示

現在の日付を表示します。

7 時計表示

現在の時刻を表示します。

故障表示

機器や使用方法に不具合があったときに点滅します。(110ページ参照)

8 保温表示

お風呂のお湯を保温中に点灯します。

9 凍結予防表示

熱源機が自動的に凍結予防運転を行っているときに点灯します。

10 エネLIVE表示

エネLIVEを設定しているときに表示します。

11 床・浴室暖房表示

床暖房および浴室暖房その他暖房運転中に点灯します。

12 給湯温度スイッチ

給湯温度を変えるときにタッチします。

13 設定スイッチ

各種設定画面を表示するときにタッチします。

14 おいだしスイッチ

お風呂のおいだしをするときにタッチします。(42ページ参照)

15 エネルックスイッチ

エネルックの表示や設定をするときにタッチします。(97・99・101・107ページ参照)

16 予約表示

お風呂の予約をしたときに表示します。(69ページ参照)

17 燃焼表示

給湯中や湯はり・おいだし・暖房中など、熱源機が燃焼しているときに点灯します。

(次頁へつづく)

各部のなまえとはたらき (つづき)

台所リモコン (暖房操作画面)

システムに対応した暖房機器を接続した給湯暖房用熱源機と組み合わせてご使用する場合に表示されます。

- 表示部はタッチパネルになってます。□表示部にタッチすると、スイッチとなって動作します。
- スイッチを操作した場合は、表示画面の各動作表示を確認してください。表示が変わらない場合は、もう一度操作してください。
- 下記の表示画面例は説明のためのもので、実際の運転状態を示すものではありません。
- 端末の構成によっては、表示しないタッチパネルスイッチがあります。

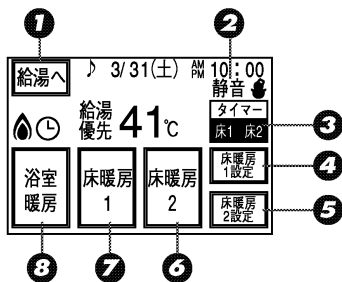

1 給湯/暖房操作画面切替スイッチ

給湯操作と暖房操作の画面を切り替えるときにタッチします。

2 暖房静音表示

暖房静音設定しているときに表示します。

3 床暖房タイマー運転表示

床暖房をタイマー運転しているときに点灯します。

4 床暖房1設定スイッチ

床暖房1をタイマー運転したり、温度変更するときにタッチします。
(61、63ページ参照)

5 床暖房2設定スイッチ

床暖房2をタイマー運転したり、温度変更するときにタッチします。
(61、63ページ参照)

6 床暖房2運転スイッチ

床暖房2を運転するときにタッチします。運転中は表示が反転します。
(61ページ参照)

7 床暖房1運転スイッチ

床暖房1を運転するときにタッチします。運転中は表示が反転します。
(61ページ参照)

8 暖房運転スイッチ

接続している暖房機器を運転するときにタッチします。運転中は表示が反転します。
(55、59ページ参照)

お読み

タッチパネルについて

- 先のとがったもので操作しないでください。故障の原因になります。
- ぬれた手で操作しないでください。故障の原因になります。
- 強く押さないでください。故障の原因になります。
- ガラスで出来てます。衝撃を与えないでください。
- スイッチの操作はゆっくり確実に行ってください。早く操作すると作動しない場合がありますので、必ず「ピッ」という操作確認音を確かめてください。

台所リモコン (床暖房画面)

システムに対応した床暖房を接続した給湯暖房用熱源機と組み合わせてご使用する場合に表示されます。

- 表示部はタッチパネルになってます。□表示部にタッチすると、スイッチとなって動作します。
- スイッチを操作した場合は、表示画面の各動作表示を確認してください。表示が変わらない場合は、もう一度操作してください。
- 下記の表示画面例は説明のためのもので、実際の運転状態を示すものではありません。
- 端末の構成によっては、表示しないタッチパネルスイッチがあります。

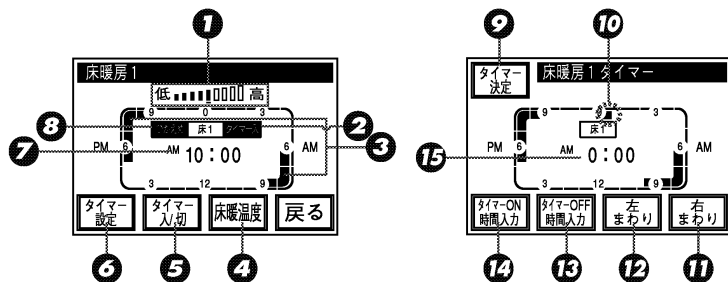

1 温度レベル表示

床暖房の温度レベルを表示します。

2 タイマー運転表示

タイマー運転中に表示します。

3 タイマー設定表示

タイマーON設定されている時間帯を反転して表示します。

4 床暖温度スイッチ

床暖房の温度を変更するときにタッチします。

5 タイマー入/切スイッチ

床暖房をタイマー運転/解除するときにタッチします。

6 タイマー設定スイッチ

床暖房のタイマー時間を変更するときにタッチします。

7 現在時刻表示

現在の時刻を表示します。

8 ひかえめ運転表示

ひかえめ運転設定中表示します。

9 タイマー決定スイッチ

タイマー設定を決定するときにタッチします。

10 タイマー設定目盛(点滅)

タイマーON/OFF時間の開始/停止時刻を設定するときに使用します。右まわりスイッチ・左まわりスイッチをタッチすると30分単位で移動します。

11 右まわりスイッチ

タイマーON/OFF時間を入力するときにタッチします。30分単位で設定できます。

12 左まわりスイッチ

タイマーON/OFF時間を入力するときにタッチします。30分単位で設定できます。

13 タイマーOFF時間入力スイッチ

床暖房のOFF時間を入力するときにタッチします。OFF時間入力中は表示が反転します。

14 タイマーON時間入力スイッチ

床暖房のON時間を入力するときにタッチします。ON時間入力中は表示が反転します。

15 タイマー時刻表示

タイマー設定目盛が示している時刻を表示します。

(次頁へつづく)

各部のなまえとはたらき (つづき)

台所リモコン(表示画面)

- 運転ボタンを「切」にしても、暖房の運転中や床暖房タイマー運転中、熱源機が燃焼した場合、以下の画面が表示されます。
- 下記の表示画面例は説明のためのもので、実際の運転状態を示すものではありません。
- 端末の構成によっては、表示しないマークがあります。

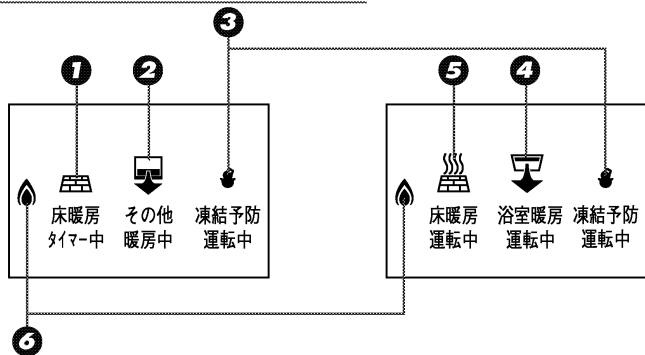

- 1 床暖房タイマー中表示**
床暖房のタイマー設定をしているときに表示します。
- 2 その他暖房中表示**
床暖房・浴室暖房以外の暖房機器の運転中表示します。
- 3 凍結予防運転中表示**
機器が自動的に凍結予防運転を行っているときに点灯します。
- 4 浴室暖房運転中表示**
浴室暖房が運転中表示されます。
- 5 床暖房運転中表示**
床暖房が運転中表示します。
- 6 燃焼表示**
機器が燃焼しているときに点灯します。

お知らせ

● 待機画面表示



● 運転ボタンが「入」のときにしばらく操作がないと、上記待機画面が表示されます。待機画面に戻るまでの時間は、どの操作画面を表示しているかによってまちまちですが、上の給湯操作画面の場合で約1分後に戻ります。
(上記の表示画面例は説明のためのもので、実際の運転状態を示すものではありません。)
画面上のどこかにタッチすると、給湯操作画面(12ページ参照)に戻ります。

タッチパネルの取り扱い注意・液晶表示の注意

タッチパネルの取り扱い注意

- 爪やとがったもので操作しないでください。キズや故障の原因になります。
- 強く押さないでください。
- めれた手で操作しないでください。
タッチパネルそのものは、水が付着しても動作しますが、表面を水分がつたってリモコン内部に入り込み、故障するおそれがあります。
- タッチパネルに衝撃や著しく強い力を加えないでください。
タッチパネルにはガラスが使用されています。衝撃や強い力により割れ、破片によりケガをするおそれがあります。
- 洗剤や薬品を付けないでください。
タッチパネルの表面が変色するおそれがあります。
- 汚れを拭きとる際には、メガネ拭きやカメラのレンズ拭きのような、乾いた柔らかい布をご使用ください。
詳しくは、お手入れのしかた(109ページ)を参照してください。

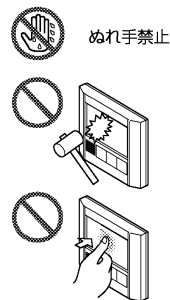

液晶表示の注意

本リモコンは、高コントラストの液晶表示を採用しております。この液晶表示の特性上、以下の現象がみられることがありますが、異常ではありません。

- 表示を切替えたときに、多少の残像が見られることがあります。特に、液晶表示が冷えているときに残像が目立ちます。常温になれば元に戻ります。異常ではありません。
- 見る角度により縦のスジが見えますが、異常ではありません。コントラスト調整(81ページ参照)で、見えにくくなります。よく見る角度でコントラスト調整をお願いします。(液晶表示の特性上、完全になくすことはできません)
- タッチパネルを強く押したときに、液晶表示がにじんで見えることがあります。液晶表示内部の液がにじむためです。力を抜けば元に戻ります。

お使いになる前の準備 初めてお使いのとき

1 給水元栓を全開にする。

給水元栓は機器の下部にあります。

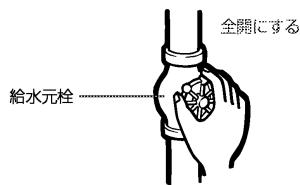

2 給湯栓を開け、水が出ることを確認してから閉める。

給湯栓はお湯の使用場所にあります。

すべての給湯栓について確認してください。

※サーモ付やワンレバーの混合水栓の場合は、設定を最高温度の位置にした状態で確認してください。

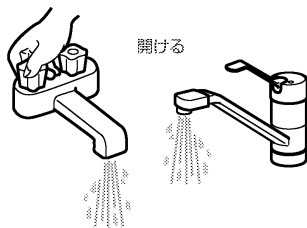

サーモ付やワンレバーの混合水栓の場合は、再使用時の設定温度にご確認ください。

3 電源プラグをコンセントに差し込む。

コンセントは機器付近の壁などにあります。

分電盤の専用スイッチを「入」にしてください。



ぬれた手で電源プラグをさわらないでください。感電の恐れがあります。

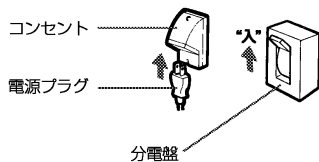

4 ガス栓を全開にする。

ガス栓は機器の下部にあります。

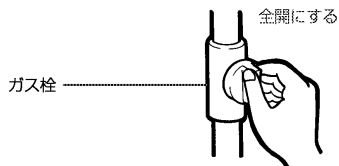

お使いになる前の準備 時計を合わせる

●台所リモコンで設定します。

台所リモコン

お知らせ

・浴室リモコンのみ設置の場合は時刻は表示されません。(予約運転もできません)
・現在時刻を合わせないと予約運転ができません。
・現在時刻を合わせないとエネルギーを使用できません。

●時刻が設定されていない状態で、**時刻**を「入」にしたときは表示画面の時刻表示に「-:-」が点灯します。

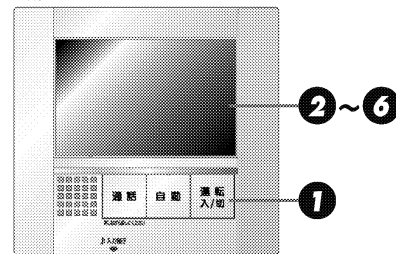

1 **運転入/切**のランプ(黄緑)が点灯していることを確認する。

●点灯していない場合は、**時刻**を押します。
●待機画面(15ページ参照)が表示されている場合は、画面をタッチしてください。

2 **設定**をタッチする。

3 **時計**をタッチする。

●表示画面の年の数字が点滅します。
初めて時計設定するときは「2007」が点滅します。

操作後の画面表示/補足



(次頁へつづく)

時計を合わせる (つづき)

操作後の画面表示 補足

4 ▼ または ▲ をタッチして、現在の年月日に合わせる。

- ▶ をタッチすることにより、年→月→日→時刻の設定に切り換わり、点滅しているところが設定できます。



5 ▶ をタッチして、時刻を点滅させ、時計を合わせる。

- ▲ をタッチし続ける：10分単位で進みます。
- ▼ をタッチし続ける：10分単位で戻ります。

現在の時刻に近づいたら1回ずつタッチして1分ごと設定します。



6 決定 をタッチする。

- 「設定しました」とお知らせして、設定が完了します。
- 決定 をタッチした瞬間に秒は0秒になります。時報などに合わせて押し、より正確な時刻になります。
- 時刻合わせが完了すると、すべてのリモコンに現在時刻が表示されます。

※ 決定 をタッチしなくても、運転スイッチを「切」にしたときそのまま約1分経過すると、自動的に設定が完了します。

お読み

- ・午前(AM)と午後(PM)を間違えないようご注意ください。
- ・熱源機の電源プラグが抜けた場合や停電後は「- - -」の表示になります。再度時刻を合わせてください。

給湯を使う 給湯温度を調節する

●どのリモコンでも操作できます。

浴室リモコン

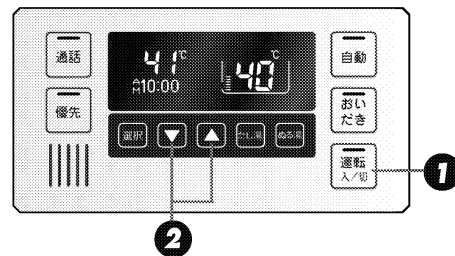

台所リモコンで操作する場合は、21ページ参照

1 運転入/切 を「入」にし、優先表示または優先ランプが点灯していることを確認する。

※優先ランプが点灯していないときは23ページをご覧ください。

画面表示 補足



浴室リモコン



2 ▼ または ▲ を押して、給湯温度を設定する。

※工場出荷時は、お湯の温度を42℃に設定してあります。

- ▲ を押し、温度が上がるメロディーと共に「給湯温度を〇〇℃に設定しました」とお知らせします。
- ▼ を押し、温度が下がるメロディーと共に「給湯温度を〇〇℃に設定しました」とお知らせします。
- ▲ を押し続けると、45℃以下の設定では連続で表示が変わりますが、46℃以上にしたときはスイッチを1回ずつ押してください。

※サーモスタット式水栓をご使用の場合は、リモコンの設定温度をご希望の温度（ハンドルの温度）より高めにしてください。詳しくは水栓の取扱説明書をご覧ください。



サーモスタット式水栓の例

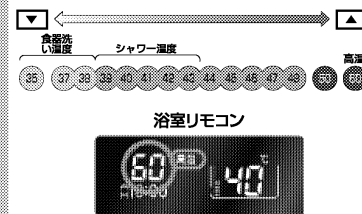

- ※調節できる温度は35℃～60℃の15段階です。1回スイッチを押すごとに1段階ずつ変わります。上図は60℃に設定した場合ですが、実際の温度は季節や配管の長さによって異なります。およそのめやすとお考えください。
- ※低い給湯温度に設定した場合、給水温度の高い条件では設定温度よりも熱いお湯が出ることもありますが異常ではありません。
- ※給湯設定温度を60℃にセットすると「あついお湯が出ます」「給湯温度を60℃に設定しました」とお知らせし、表示画面に「高温」を表示して注意を促します。
- ※優先権のあるリモコンでのみ設定できます。(23ページ参照)

(次頁へつづく)

給湯温度を調節する (つづき)

●どのリモコンでも操作できます。

台所リモコン

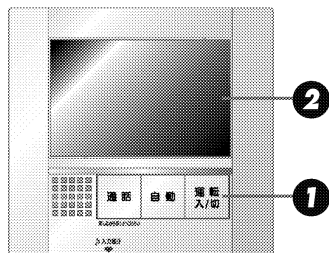

浴室リモコンで操作する場合は、20ページ参照

1

「入」にし、優先表示が点灯していることを確認する。

※点灯しないときは23ページをご覧ください。

●待機画面 (15ページ参照) が表示されている場合は、画面をタッチしてください。

2

▼ または ▲ をタッチして、給湯温度を設定する。

※工場出荷時は、お湯の温度を42℃に設定してあります。

●▲をタッチすると、温度が上がるメロディーと共に「給湯温度を〇〇℃に設定しました」とお知らせします。

●▼をタッチすると、温度が下がるメロディーと共に「給湯温度を〇〇℃に設定しました」とお知らせします。

●▲をタッチし続けると、45℃以下の設定では連続で表示が変わりますが、46℃以上にしたいときはスイッチを1回ずつタッチしてください。

※サーモスタット式水栓をご使用の場合は、リモコンの設定温度をご希望の温度 (ハンドルの温度) より高めにしてください。詳しくは水栓の取扱説明書をご覧ください。



サーモスタット式水栓の例

操作後の画面表示 補足

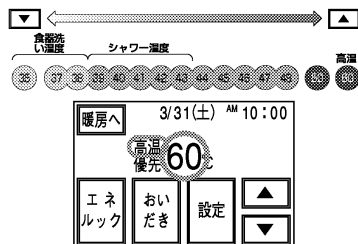
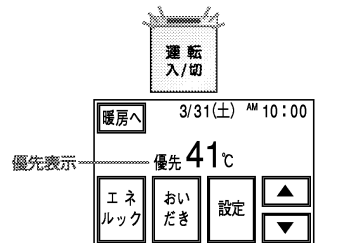

※調節できる温度は35℃~60℃の15段階です。
1回スイッチをタッチすること1段階ずつ変わります。

上図および次ページの図は60℃に設定した場合ですが、実際の温度は季節や配管の長さによって異なります。およそのめやすとお考えください。

※低い給湯温度に設定した場合、給水温度の高い条件では設定温度よりも熱いお湯が出ることがありますが異常ではありません。

※給湯設定温度を60℃にセットすると「あついお湯が出ます」「給湯温度を60℃に設定しました」とお知らせし、表示画面に「高温」を表示して注意を促します。

※優先権のあるリモコンでのみ設定できます。(23ページ参照)

- 給湯栓を開くとお湯が出ます。
- ※お湯を使っている間は、表示画面に右下図のような燃焼表示をします。
- ※湯量を絞りをすぎると (毎分約2リットル以下にする) とバーナの火が消えます。

お知らせ

- ・給水温度が高い場合やお湯の量を絞って使う場合は、リモコンの給湯温度表示よりも熱いお湯が出る場合があります。このような場合は湯量を多めにし、湯温を確認してからお使いください。湯温が給湯能力以上の場合は、リモコンの表示よりも熱いお湯が出る場合がありますので湯量を絞ってお使いください。
- ・お風呂へ湯はり中は、リモコンの表示とは異なるお風呂の温度のお湯が出る場合があります。
- ・リモコンの運転スイッチ「入」「切」や給湯栓の開閉時または給湯使用後しばらくすると、モーターが動く音がすることがありますが、これは再使用時の点火をより早くし、お湯の温度を早く安定させるために機器が作動している旨で異常ではありません。
- ・高効率タイプの機器は燃焼効率が高いため、排気口から白い湯気が出る場合があります。これは水蒸気であり、機器の故障ではありません。
- ・停電復帰時は、運転スイッチが入っていない状態になります。その後、運転スイッチを入れたリモコンに優先が移ります。このとき、それぞれのリモコンの温度設定は停電前と同じです。

画面表示 補足

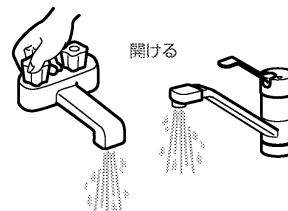

浴室リモコン



台所リモコン



警告

- 高温でお湯を使用していた直後は、配管中に高温のお湯が残っていますので、次にシャワーを使用する際は十分に湯温を確認してから使用してください。
- お風呂 (特にシャワー) の使用中は絶対にリモコンの運転スイッチを「切」にしないでください。お湯が急に水になります。
- やけど防止のため、お風呂 (特にシャワー) の使用中は絶対に使用場所以外のリモコンで湯温の変更はしないでください。シャワーの温度もこの給湯温度スイッチで決まります。

※リモコンの運転スイッチが「切」の状態でも水を使用する場合、混合水栓は必ず「水」の位置で使用してください。「湯」の位置で水を流すと、機器内が結露して点火不良や故障の原因になります。

●運転スイッチが「入」になっているのに給湯温度が調節できないときは？

●給湯温度が調節できるのは、表示画面に「優先」の表示が出ている、もしくは、優先スイッチランプ (オレンジ) が点灯しているリモコンだけです。

優先権のないリモコンの▼▲スイッチを押すと、「給湯温度は変更できません」とお知らせします。その場合は、23ページを参照して、優先権を切り替えて、給湯温度を調節してください。

給湯を使う 優先スイッチの使いかた

浴室と給湯配管先には、同じ温度のお湯を供給します。
 (1つの機器に接続されているすべてのリモコンで、常に同一の給湯温度を表示します)
 お湯を使用中に他の人が給湯温度を変えると、お湯の温度が変わり、やけどをすることがあります。このような事故を防止するため、どちらか一方の(優先権のある)リモコンでしか温度を変えられないようになっています。(リモコンを2台以上設置の場合)

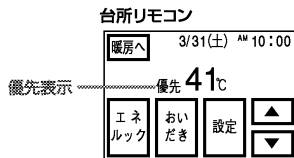
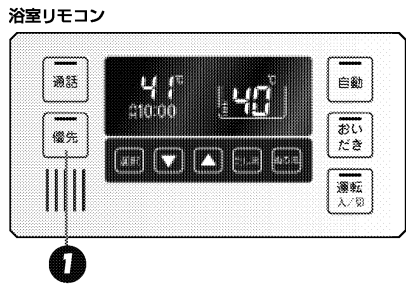

1 浴室リモコンの「優先」を押す。

- 音声で「給湯温度が変更できます」とお知らせして、ランプ(オレンジ)が点灯し、給湯温度を変更できる優先権を持つことができます。
- 「優先」を1回押すごとに、優先権が以下のように交互に切り替わります。
 「浴室リモコン」 ↔ 「台所リモコン」

- 優先権の表示
 浴室リモコンが優先：
 「優先」ランプ(オレンジ)が点灯します。

台所リモコンが優先：
 表示画面に「優先」が点灯します。

- 台所リモコンでの操作
 台所リモコンで給湯温度の変更ができないときは、「優先」をいったん「切」にし、再度「入」にして、表示画面に「優先」の表示を点灯させます。

警告

- やけど防止のため、お風呂(特にシャワー)の使用中は優先権を切り替えしないでください。

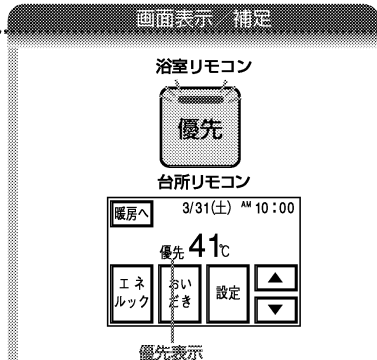

- ・ 浴室リモコンと浴室リモコンは、それぞれが優先権を持っていたときに設定した給湯温度を記憶しています。優先権が切り替わると、優先権を持つリモコンの記憶していた温度が給湯温度になります。
- ・ 優先権を持っていないリモコンで、「優先」または「切」を押して、給湯温度を変更しようとする、給湯温度は変更できません」とお知らせします。
- ・ 浴室リモコン1台設置の場合、優先ランプは点灯したままになります。
- ・ 運転「切」の状態から、「入」にしたときは、「優先」が押された側のリモコンが優先権を持ちます。
- ・ 給湯温度の変更以外は、どちらのリモコンでも優先権に関係なく設定・使用ができます。

お風呂を入れる 自動運転でお風呂を入れる

●全自動タイプと自動タイプの相違

※全自動タイプ・自動タイプの品名による区別はお使用の熱源機の取扱説明書をご覧ください。

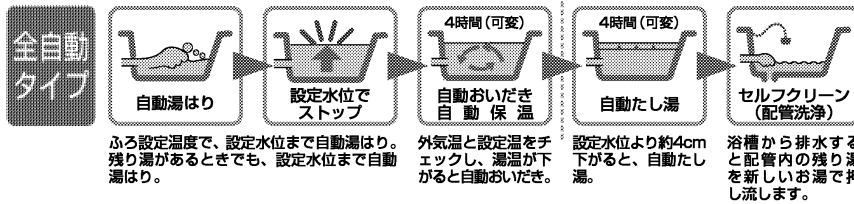

ふろ設定温度で、設定水位まで自動湯はり。残り湯があるときでも、設定水位まで自動湯はり。
 外気温と設定温をチェックし、湯温が下がると自動おいだき。
 設定水位より約4cm下がると、自動たし湯。
 浴槽から排水すると配管内の残り湯を新しいお湯で押し流します。

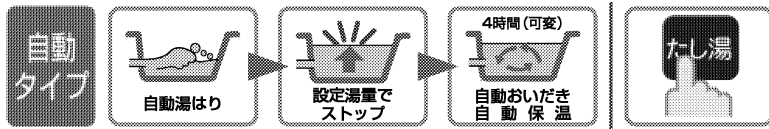

ふろ設定温度で、設定湯量まで自動湯はり。
 外気温と設定温をチェックし、湯温が下がると自動おいだき。
 お湯を増やしたいときは、「たし湯」スイッチを押すだけで、約20Lのお湯がたされます。(浴室リモコンのみ)

お知らせ

- ・ 高効率タイプの機種は熱効率が高いため、排気口から白い湯気が出ることがありますが、これは水蒸気であり、機器の故障ではありません。
- ・ 夏期など給湯湿度が高い場合は、設定湯量(水位)まで水はり後おいだき運転を行うことがあります。また、冬期など気温の低い場合では、ふろ設定温度まで湯を上げるのに時間がかかることがあります。
- ・ ※上記のような場合は「残り湯よりお風呂に入れる」とお知らせしてから5分以上たっても湯はり完了しないことがあります。(機器の異常ではありません)
- ・ お風呂の湯はり中に給湯(シャワー)を使用した場合、給水圧や給水圧などの条件によっては、給湯栓からお湯が少ししか出ないことやまったく出ないこともあります。(機器の異常ではありません)。給湯栓やシャワーからお湯を出すと、湯はりは一時的に中断されます。このとき給湯栓やシャワーからは、ふろ設定温度のお湯が出ることもあります。
- ・ 給湯(シャワー)使用中に自動スイッチを押すと、自動スイッチのランプ(赤)は点灯しますが、自動運転(お風呂への湯はり)を開始するのは給湯(シャワー)を使い終わってからになります。

残り湯がある場合の注意 (自動タイプ)

- ・ 前日の残り湯を湯かし湯する場合、自動スイッチを使うと湯量がおふろ、お湯があふれることがあります。残り湯の量が十分にあるときの湯かし湯は、おいだきスイッチ(41ページ参照)をお使いください。
- ・ 残り湯で循環アダプターがつかれている場合、水位が多少バラツキます。
 ※特に残り湯の温度がふろ温度設定に近いときは、約6リットルだけ湯はりし、設定した量になりません。
- ・ 残り湯で循環アダプターがつかれていない場合、残り湯が「なし」と判断して自動運転を行い残り湯の分だけ水位が高くなるため、お湯があふれる場合があります。

お風呂

- ・ 湯はり中に給湯栓から浴槽にお湯(水)を入れたり入浴したりすると、お湯があふれることがあります。自動運転の湯はり中は、他の給湯栓から浴槽にお湯(水)を入れないでください。
- ・ 浴槽の残り湯を排水するときは、自動スイッチのランプ(赤)が消灯していることを確認してから行ってください。
- ・ 自動スイッチの「入」「切」を何度も繰り返さないでください。お湯があふれることがあります。
- ・ 保温中にお湯をもっとふやしたい場合は、たし湯スイッチ(44ページ参照)を押してください。約20リットルのお湯をたします。

おふろを入れる 自動運転でおふろを入れる

●どのリモコンでも操作できます。

浴室リモコン

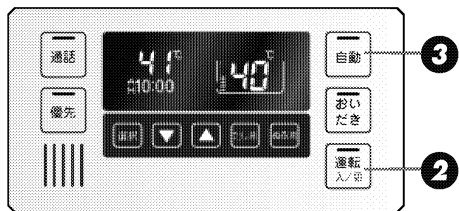

台所リモコンで操作する場合は、27ページ参照

画面表示 補定

1 浴槽に排水栓とフタをする。



2 運転入/切のランプ(黄緑)が点灯していることを確認する。

●点灯していない場合は、**運転**を押します。



お知らせ

- おふろの温度や湯はり量・保温時間の調節方法は、29～39ページをご覧ください。
- 自動湯はり中やおいだし中には循環アダプターから湯が出てくる場合があります。

(つづき)

3 自動を押す。

●「お湯はりをします」とお知らせして **自動** のランプ(赤)が点灯し、湯はりを始めます。また、湯はり完了の約5分前にはブザーが鳴り、「残りおおよそ5分でおふろに入れます」とお知らせします。

●湯はりが終わるとメロディーが鳴り、「おふろが沸きました」とお知らせします。また、表示画面には右図のような保温の表示が出ます。

●途中で止めたいときは、再度 **運転** を押してランプ(赤)を消灯させてください。

画面表示 補定

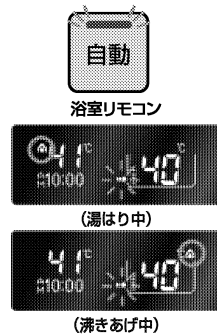

(注) 残り湯があるときや、ふろ設定湯量(水位)が少なく5分以内に湯はりが完了するときに自動運転をした場合は、完了5分前のお知らせはしません。

浴室リモコン



- 保温の表示が出ている間は、約30分(気温によって時間が変化します)ごとにお湯の温度をチェックして温度が下がっていれば自動的においだし、全自動タイプはお湯が減ると自動的にたし湯します。この保温時間は37ページのおふろの保温時間を変更する方法で決めます。
- 保温時間が終了すると保温の表示が消え、自動スイッチランプ(赤)も消えます。保温を途中で止めたいときは、自動スイッチを押してランプ(赤)を消灯させてください。
- 保温の表示が出ている間にぬるく感じたときは、おいだしスイッチ(41ページ参照)を押すか、ふろ設定温度を上げてください(34ページ参照)。

おふろを入れる 自動運転でおふろを入れる

●どのリモコンでも操作できます。

台所リモコン

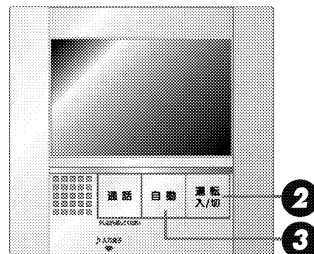

浴室リモコンで操作する場合は、25ページ参照

操作後の画面表示 補足

1 浴槽に排水栓とフタをする。

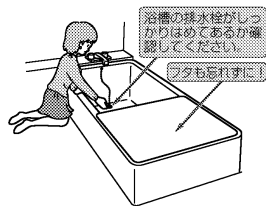

2 運転入/切のランプ(黄緑)が点灯していることを確認する。

●点灯していない場合は、を押します。



お知らせ

- おふろの温度や湯はり量・保温時間の測り方は、29～39ページをご覧ください。
- 自動湯はり中やおいだし中には循環アダプターから泡が出てくる場合があります。

(つづき)

3 を押す。

●「お湯はりをします」とお知らせしてのランプ(赤)が点灯し、湯はりを始めます。また、湯はり完了の約5分前にはブザーが鳴り、「残りおおよそ5分でおふろに入れます」とお知らせします。

●湯はりが終わるとメロディーが鳴り、「おふろが沸きました」とお知らせします。また、表示画面には右図のような保温の表示が出ます。

●途中で止めたいときは、再度を押してランプ(赤)を消灯させてください。

操作後の画面表示 補足

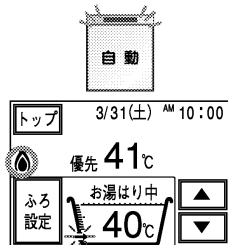

(注)残り湯があるときや、ふろ設定湯量(水位)が少なく5分以内に湯はりが完了するときに自動運転をした場合は、完了5分前のお知らせはしません。



- 保温の表示が出ている間は、約30分(気温によって時間が変化します)ごとにお湯の温度をチェックして温度が下がっていけば自動的においだし、全自動タイプはお湯が減ると自動的にたし湯します。この保温時間は37ページのおふろの保温時間を変更する方法で決めます。
- 保温時間が終了すると保温の表示が消え、自動スイッチランプ(赤)も消えます。保温を途中で止めたいときは、自動スイッチを押してランプ(赤)を消灯させてください。
- 保温の表示が出ている間にぬるく感じたときは、おいだしスイッチ(41ページ参照)を押すか、ふろ設定温度を上げてください(34ページ参照)。

お風呂を入れる お風呂の湯量(水位)を調節する

●どのリモコンでも操作できます。

浴室リモコン

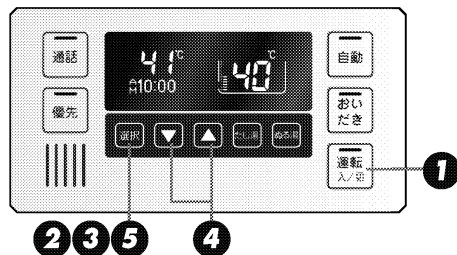

台所リモコンで操作する場合は、31ページ参照

1 **運転入/切**のランプ(黄緑)が点灯していることを確認する。

●点灯していない場合は、**電源**を押します。

2 **選択**を押して機能選択画面を表示させる。

3 続けて**選択**を押して、「お風呂湯量」を表示させる。

画面表示 補足



浴室リモコン

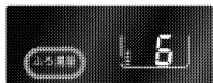

●全自動タイプでいう湯量(水位)とは、循環アダプターからどれだけ上まで湯はりするかというめやすをいいます。リモコンの水位表示との関係は次頁の通りですが、浴槽の形状などによりバラつきますので、実際の水位とは異なります。

●工場出荷時には、水位表示はレベル6になっています。

(自動タイプ)

浴室リモコン



●自動タイプでいう湯量とは、浴槽に湯はりするお湯のめやすの量をいいます。

●工場出荷時には、普通浴槽設定では200リットルになっています。このとき水位表示は下から6番目で示されます。大浴槽設定では360リットルになり、水位表示は下から8番目で示されます。

4 **▼**または**▲**を押して、お風呂湯量を変更する。

▲: 水位表示が1目盛ずつ上がります。
(上がるメロディーでお知らせします)

▼: 水位表示が1目盛ずつ下がります。
(下がるメロディーでお知らせします)

全自動タイプの水位のめやす

浴槽	洋式バス用設定		和式バス用設定	
	水位表示	A寸法	水位表示	A寸法
レベル12	29cm	レベル12	43cm	
レベル11	27cm	レベル11	40cm	
レベル10	25cm	レベル10	37cm	
レベル9	23cm	レベル9	34cm	
レベル8	21cm	レベル8	31cm	
レベル7	19cm	レベル7	28cm	
レベル6	17cm(標準)	レベル6	25cm(標準)	
レベル5	15cm	レベル5	22cm	
レベル4	13cm	レベル4	19cm	
レベル3	11cm	レベル3	16cm	
レベル2	9cm	レベル2	13cm	
レベル1	7cm	レベル1	10cm	

自動タイプの水位のめやす

水位表示 下から	湯量(リットル)	
	普通浴槽 設定	大浴槽 設定
表示なし	—	700
—	—	650
—	990	600
—	400	550
12	350	500
11	300	450
10	280	400
9	260	380
8	240	360
7	220	340
6	200	320
5	180	300
4	160	280
3	140	260
2	120	240
1	100	220
1	80	—
1	60	—

▲
増える
を押すと

初期設定→

▼
減る
を押すと

←大浴槽
設定時の
初期設定

5 **選択**を押す。

●「設定しました」とお知らせして、設定が完了します。

画面表示 補足

(全自動タイプ)

浴室リモコン



●左表の寸法はめやすです。浴槽の形状などにより水位が異なります。

※左表の寸法より数cm多くなる場合もあります。

●浴槽によっては高い水位に設定するとお湯があふれることがあります。

※洋式バス⇄和式バスの設定は、熱源機本体で切り替えます。切り替える場合はお買い上げの販売店またはもよりの大阪ガスにご連絡ください。工場出荷時は洋式バス用設定になっています。

(自動タイプ)

浴室リモコン



●お子様のイタズラなどを防止するため、普通浴槽設定の場合、400リットルや990リットルおよび80リットルや60リットルに設定するときには、**▲**または**▼**を1秒以上押し続けなければ設定できないようになっています。大浴槽設定の場合の550リットル以上にするときも同様です。

●普通浴槽⇄大浴槽の設定は、熱源機本体で切り替えます。切り替える場合はお買い上げの販売店またはもよりの大阪ガスにご連絡ください。工場出荷時は普通浴槽設定になっています。

●浴槽の大きさが340リットルを超える場合、浴槽内の温度分布がばらつくことがあります。

※**電源**を押さなくても、そのまま1分経過すると、自動的に設定が完了します。

おふろを入れる おふろの湯量(水位)を調節する

(つづき)

●どのリモコンでも操作できます。

台所リモコン

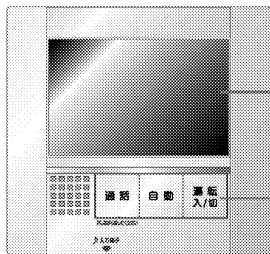

浴室リモコンで操作する場合は、29ページ参照

操作後の画面表示 補足

1 **運転入/切** のランプ(黄緑)が点灯していることを確認する。

- 点灯していない場合は、**運転入/切**を押します。
- 待機画面(15ページ参照)が表示されている場合は、画面をタッチしてください。

2 **設定** をタッチする。



(全自動タイプ)

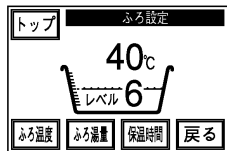

(自動タイプ)

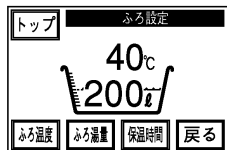

4 **おふろ湯量** をタッチする。

- 右の画面が表示されます。
画面の数字は下表のレベル数または次頁の表の湯量です。

操作後の画面表示 補足

(全自動タイプ)

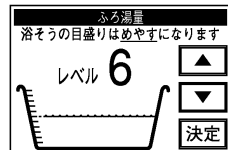

- 全自動タイプでいう湯量(水位)とは、循環アダプターからどれだけ上まで湯はりするかというめやすをいいます。リモコンの水位表示との関係は表の通りですが、浴槽の形状などによりバラつきますので、実際の水位とは異なります。
- 工場出荷時には、水位表示はレベル6になっています。

(自動タイプ)

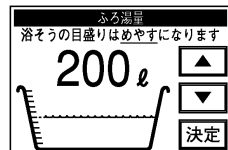

- 自動タイプでいう湯量とは、浴槽に湯はりするお湯のめやすの量をいいます。
- 工場出荷時には、普通浴槽では200リットルになっています。このとき水位表示は下から6番目で示されます。大浴槽では360リットルになり、水位表示は下から8番目です。

5 **▼** または **▲** をタッチして、おふろ湯量を変更する。

- ▲ : 水位表示が1目盛ずつ上がります。(上がるメロディーでお知らせします)
- ▼ : 水位表示が1目盛ずつ下がります。(下がるメロディーでお知らせします)

全自動タイプの水位のめやす

浴槽	洋式/バス用設定		和式/バス用設定	
	水位表示	A寸法	水位表示	A寸法
レベル12	29cm	レベル12	43cm	
レベル11	27cm	レベル11	40cm	
レベル10	25cm	レベル10	37cm	
レベル9	23cm	レベル9	34cm	
レベル8	21cm	レベル8	31cm	
レベル7	19cm	レベル7	28cm	
レベル6	17cm(標準)	レベル6	25cm(標準)	
レベル5	15cm	レベル5	22cm	
レベル4	13cm	レベル4	19cm	
レベル3	11cm	レベル3	16cm	
レベル2	9cm	レベル2	13cm	
レベル1	7cm	レベル1	10cm	

- ※調節できる水位は、レベル1~12の12段階です。
- ※左表の寸法はめやすです。浴槽の形状などにより水位が異なります。
- ※左表の寸法より数cm多くなる場合もあります。
- ※浴槽によっては高い水位に設定するとお湯があふれることがあります。
- ※洋式/バス⇄和式/バスの設定は、熱源機本体で切り替えます。切り替える場合はお買い上げの販売店またはもよりの大阪ガスにご連絡ください。工場出荷時は洋式/バス用設定になっています。

(次頁へつづく)

お風呂を入れる お風呂の湯量(水位)を調節する

(つづき)

自動タイプの水位のめやす

水位表示 下から	普通浴槽 設定	大浴槽 設定
表示なし	990	650
	400	600
	400	550
	12	350
	11	300
	10	280
	9	260
	8	240
	7	220
	6	200
	5	180
	4	160
	3	140
	2	120
	1	100
	1	80
	1	60

初期設定→

↑ 湯量を増やす
↓ 湯量を減らす

← 大浴槽設定時の初期設定

操作後の画面表示 / 補足

(自動タイプ)



- おお客様のイタズラなどを防止するため、普通浴槽設定の場合、400リットルや990リットルおよび80リットルや60リットルに設定するときには、**▲**または**▼**を1秒以上タッチし続けなければ設定できないようになっています。大浴槽設定の場合の550リットル以上にするときも同様です。
- 普通浴槽⇄大浴槽の設定は、熱源機本体で切り替えます。切り替える場合はお買い上げの販売店またはもよりの大阪ガスにご連絡ください。工場出荷時は普通浴槽設定になっています。
- 浴槽の大きさが340リットルを超える場合、浴槽内の温度分布がばらつくことがあります。

※ **決定** をタッチしなくても、そのまま約30秒経過すると、自動的に設定が完了します。

6 **決定** をタッチする。

- 「設定しました」とお知らせして、設定が完了します。

お風呂を入れる お風呂の温度を調節する

●どのリモコンでも操作できます。

浴室リモコン

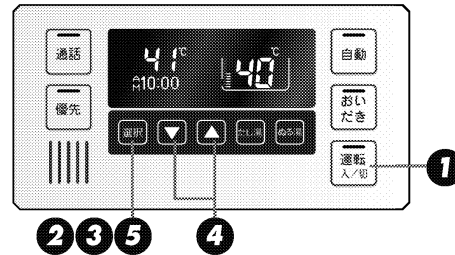

台所リモコンで操作する場合は、35ページ参照

画面表示 / 補足

- 1 **運転入/切** のランプ(黄緑)が点灯していることを確認する。

●点灯していない場合は、**運転** を押します。

- 2 **選択** を押して機能選択画面を表示させる。

- 3 続けて **選択** を押して、「ふろ温度」を表示させる。

- 4 **▼** または **▲** を押して、ふろ温度を設定する。

※工場出荷時は42℃に設定されています。

- **▲** を押すと、温度が上がるメロディーと共に「ふろ温度を〇〇℃に設定しました」とお知らせします。
- **▼** を押すと、温度が下がるメロディーと共に「ふろ温度を〇〇℃に設定しました」とお知らせします。
- **▲** を押し続けると、45℃以下の設定では連続で表示が変わりますが、46℃以上にしたいときはスイッチを1回ずつ押してください。

- 5 **選択** を押す。

●設定が完了します。

※温度表示はめやすです。

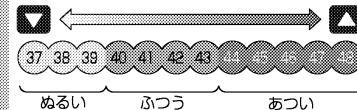

※ **選択** を押さなくても、そのまま1分経過すると、自動的に設定が完了します。

おふろを入れる おふろの温度を調節する (つづき)

●どのリモコンでも操作できます。

台所リモコン

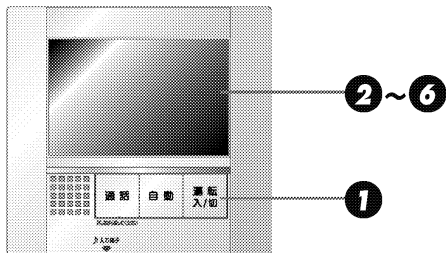

浴室リモコンで操作する場合は、34ページ参照

1 **運転入/切** のランプ(黄緑)が点灯していることを確認する。

- 点灯していない場合は、**運転入/切**を押します。
- 待機画面(15ページ参照)が表示されている場合は、画面をタッチしてください。

2 **設定** をタッチする。

3 **ふろ設定** をタッチする。

操作後の画面表示 / 補足

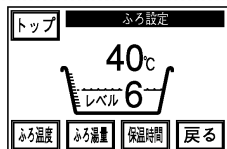
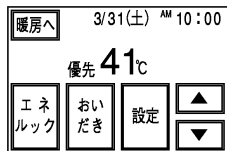

4 **ふろ温度** をタッチする。

5 **▼** または **▲** をタッチして、**ふろ温度**を設定します。

※工場出荷時は42℃に設定されています。

- ▲**をタッチすると、温度が上がるメロディーと共に「ふろ温度を〇〇℃に設定しました」とお知らせします。
- ▼**をタッチすると、温度が下がるメロディーと共に「ふろ温度を〇〇℃に設定しました」とお知らせします。
- ▲**をタッチし続けると、45℃以下の設定では連続で表示が変わりますが、46℃以上にしたいときはスイッチを1回ずつ押してください。

6 **決定** をタッチする。

- 設定が完了します。

操作後の画面表示 / 補足

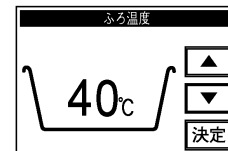

※温度表示はめやすです。

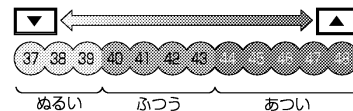

※**決定**をタッチしなくても、そのまま約30秒経過すると、自動的に設定が完了します。

おふろを入れる おふろの保温時間を変更する

●浴室リモコンまたは台所リモコンで操作します。

浴室リモコン

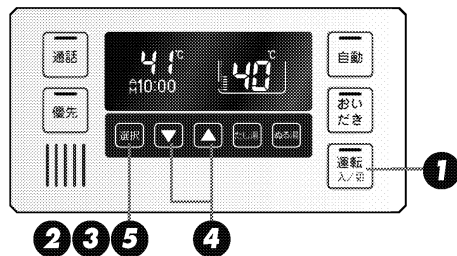

台所リモコンで操作する場合は、38ページ参照

1 **運転入/切**のランプ(黄緑)が点灯していることを確認する。

●点灯していない場合は、**電源**を押します。

2 **優先**を押して機能選択画面を表示させる。

3 続けて**選択**を押して、「保温」を表示させる。

4 保温時間が表示されている間に**▼**または**▲**を押して、保温時間を設定する。

※工場出荷時は、4時間に設定されています。

●**▼**を押すと、数字が「4→2→1→0→8→6」(単位はすべて時間です)の順に切り替わります。
●**▲**を押すと、逆順に切り替わります。

5 **戻る**を押す。

●「設定しました」とお知らせして設定が完了します。

※**電源**を押さなくても、そのまま1分経過すると、自動的に設定が完了します。

画面表示 / 補足



●台所リモコンまたは浴室リモコンで操作します。

台所リモコン

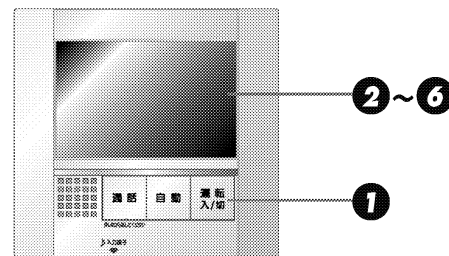

浴室リモコンで操作する場合は、37ページ参照

1 **運転入/切**のランプ(黄緑)が点灯していることを確認する。

●点灯していない場合は、**電源**を押します。

●待機画面(15ページ参照)が表示されている場合は、画面をタッチしてください。

2 **設定**をタッチする。

3 **ふろ設定**をタッチする。

操作後の画面表示 / 補足

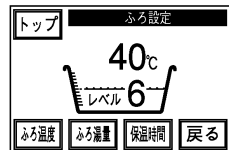
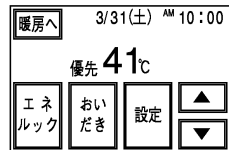

(次頁へつづく)

おふろを入れる おふろの保温時間を変更する

(つづき)

操作後の画面表示 / 補足

4 **保温時間** をタッチする。

- 表示画面に保温時間が表示されます。

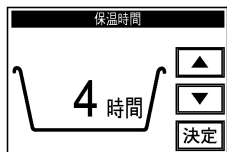

5 **▼** または **▲** をタッチして、保温時間を設定する。

- ※工場出荷時は、4時間に設定されています。
- **▼** をタッチすると、数字が
「4→2→1→0→8→6」
(単位はすべて時間です)の順に切り替わります。
- **▲** をタッチすると、逆順に切り替わります。

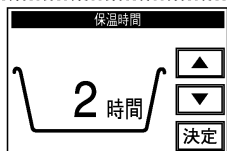

6 **決定** をタッチする。

- 「設定しました」とお知らせして設定が完了します。

※ **決定** をタッチしなくても、そのまま約30秒経過すると、自動的に設定が完了します。

●浴室リモコンで操作します。

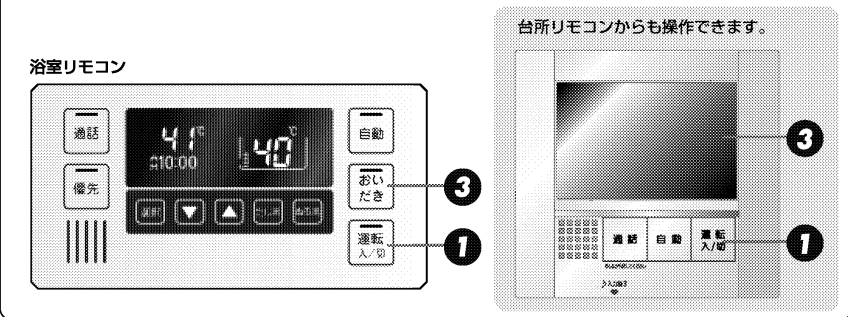

1 **運転入/切** のランプ(黄緑)が点灯していることを確認する。

●点灯していない場合は、**運転**を押します。

2 浴槽に、循環アダプターの上までお湯(水)が入っていることを確認する。

3 **おいだき** を押す。

●**運転**のランプ(黄緑)が点灯し、「おいだきをします」とお知らせしておいだきを開始します。このとき表示画面には右図の表示がでます。

※おいだきはふろ温度にかかわらず約5分間行いますので、ふろ設定温度以上になる場合があります。

●途中で停止したいときは、**運転**を押してください。**運転**のランプが消灯します。

※台所リモコンで操作した場合は、沸き上がると、メロディーが鳴り「お風呂が沸きました」とお知らせします。ただし、自動運転(保温)中はお知らせしません。

台所リモコンからも操作できます。

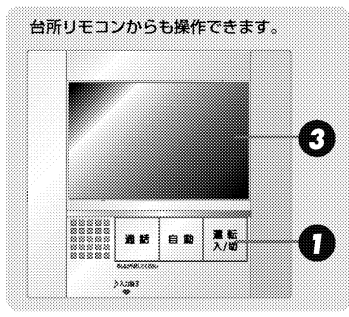

画面表示 補足



※浴室リモコンで操作した場合は、約5分間おいだきて、ふろ設定温度以上にならなかったときは、そのままふろ設定温度までおいだきます。

お風呂

おいだき運転時には、循環アダプターから泡が出てくる場合があります。また循環アダプターからはあついお湯が出てきますので身体などに直接あてないようにしてください。

●台所リモコンからおいだきする場合

1 **運転入/切** のランプ(黄緑)が点灯していることを確認する。

●点灯していない場合は、**運転**を押します。
●待機画面(15ページ参照)が表示されている場合は、画面をタッチしてください。

2 浴槽に、循環アダプターの上までお湯(水)が入っていることを確認する。

3 **おいだき** をタッチする。

●「おいだきをします」とお知らせしておいだきを開始します。このとき表示画面には右図の表示がでます。

●途中で停止したいときは、**運転**をタッチしてください。

※沸き上がると、メロディーが鳴り「お風呂が沸きました」とお知らせします。ただし、自動運転(保温)中はお知らせしません。

操作後の画面表示 補足

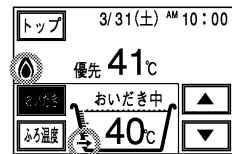
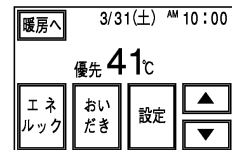

※台所リモコンで操作した場合は、約1分間ポンプ運転した後、ふろ設定温度までおいだきます。なお、ふろ温度がふろ設定温度以上の場合は、約1分間ポンプ運転後に停止します。

お知らせ

循環アダプターの上までお湯(水)が入っていないときにおいだきスイッチをタッチすると…

<全自動タイプの場合>

●浴室リモコンで操作したときは、浴槽に約8リットル満はりした後、自動運転に切り替わります。

このとき、おいだきスイッチのランプは消灯して自動スイッチのランプが点灯します。

●台所リモコンで操作したときは、浴槽に約6リットル満はりし、約10分間ポンプ運転した後、リモコンに「632」エラーが点滅して停止します。

<自動タイプの場合>

●浴室リモコン・台所リモコンのどちらで操作した場合でも、浴槽に約6リットル満はりし、約10分間ポンプ運転した後、リモコンに「632」エラーが点滅して停止します。

断水している場合は循環アダプターの上まで水を入れてもおいだきできません。

断水時においだきスイッチを押すと、循環アダプターから気泡が出て10分後にリモコンに「632」エラーが点滅して停止する場合があります。

●浴室リモコンで操作します。(台所リモコンではこの操作はできません)

浴室リモコン

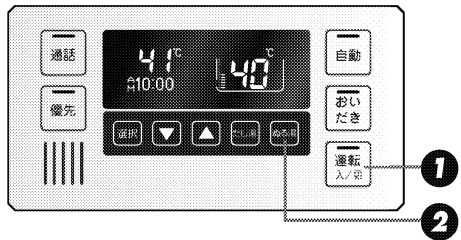

1 **ぬる湯**のランプ(黄緑)が点灯していることを確認する。

●点灯していない場合は、**電源**を押します。

2 **ぬる湯**を押す。

●「水をたします」とお知らせして、浴槽に約10リットル注水します。このとき表示画面には右図の表示が出ます。

●途中で停止したいときは、**電源**を押します。

画面表示 / 補足



お知らせ

- ・給湯(シャワー)使用中に、ぬる湯運転すると、すぐには始まりず、給湯を止めた後に始まります。
- ・ぬる湯運転中に給湯(シャワー)使用すると、ぬる湯運転は一時中断される場合があります。また、給湯栓からは水が出ます。
- ・ぬる湯運転中、循環アダプターから泡が出ることがあります。

●浴室リモコンで操作します。(台所リモコンではこの操作はできません)

浴室リモコン

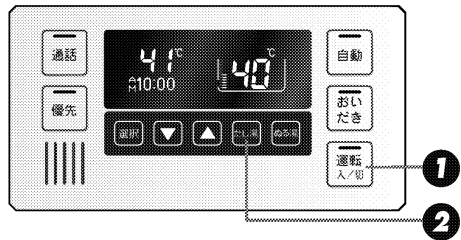

1 **たし湯**のランプ(黄緑)が点灯していることを確認する。

●点灯していない場合は、**電源**を押します。

2 **たし湯**を押す。

●「お湯をたします」とお知らせして、浴槽にふる設定温度のお湯約20リットルを湯はりします。このとき表示画面には右図の表示が出ます。

●途中で停止したいときは、**電源**を押します。

画面表示 / 補足

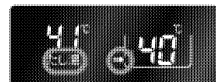

お知らせ

- ・給湯(シャワー)使用中に、たし湯運転すると、すぐには始まりず、給湯を止めた後に始まります。
- ・「ゆらぎ」の表示(7ページ参照)点灯中は、たし湯運転は一時中断されます。
- ・たし湯運転中に給湯(シャワー)使用すると、たし湯運転は一時中断される場合があります。また給湯栓からはふる設定温度のお湯が出ます。
- ・たし湯運転中、循環アダプターから泡が出ることがあります。
- ・高効率タイプの暖器は熱効率が高いため、排気口から白い蒸気が出ることがありますが、これは水蒸気であり、暖器の故障ではありません。

●全自動タイプの機器の場合のみご利用 浴室リモコン

いただけます。
全自動タイプでは、自動運転や予約運転でお風呂を沸かしたあとにお風呂のお湯を抜くと、ふる配管内に残ったお湯を自動で洗い流すセルフクリーニング機能がついています。

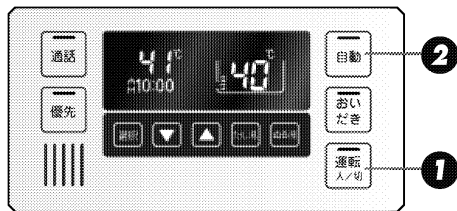
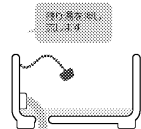

1 **運転入/切**のランプ(黄緑)が点灯していることを確認する。

●点灯していない場合は、**選択**を押します。



2 **自動**のランプ(赤)が消灯していることを確認する。

●消灯していない場合は、**選択**を押します。



3 浴槽の排水栓を抜く。

●残り湯が循環アダプター付近まで減ると、循環アダプターから約5リットルのお湯が出て配管内の残り湯を押し流します。このとき表示画面には、自動運転の湯はり中と同じ表示が出ます。

●排水栓を抜くときに、循環アダプターの上端より上に約5cm以上の水位があれば「セルフクリーニング機能」がはたらきます。

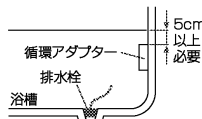

●**選択**を「切」にするとしばらくポンプが回ります。浴槽の排水栓を抜くのは「切」にして1分以上経過後(ポンプ停止後)にしてください。

お知らせ

- 選択**を「切」の状態でも残り湯を排水しても「セルフクリーニング機能」は働きません。
- 配管洗浄運転中に給湯(シャワー)を使用すると、セルフクリーニング機能は解除されます。

●配管洗浄設定を切にする

●お買い上げの際には、セルフクリーニング機能は「入」に設定されています。セルフクリーニング機能を使用しない場合は、下記の手順で「切」にすることもできます。

※以下の操作はすべて浴室リモコンで行ってください。台所リモコンでは操作できません。

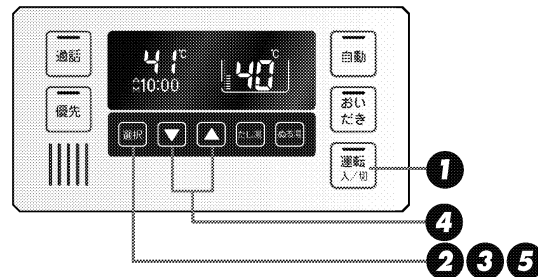

1 **運転入/切**のランプ(黄緑)が点灯していることを確認する。

●点灯していない場合は、**選択**を押します。



2 **選択**を押して、機能選択画面を表示させる。

3 続けて**選択**を押して「セルフクリーニング」を表示させる。

浴室リモコン

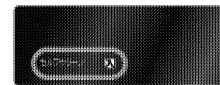

4 **▼**または**▲**を押して、「切」を表示させる。

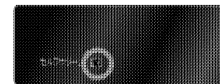

5 **選択**を押す。

●「設定しました」とお知らせして、設定が完了します。

●再度「入」にするときは、①～③の操作を行った後で**▼**または**▲**を押して「入」にしてください。



※**選択**を押さなくても、そのまま1分経過すると自動的に設定が完了します。

お風呂で音楽を聴く

●台所リモコンで準備します。

台所リモコンに音楽プレーヤーを接続し、再生します。台所リモコンからは音楽は聴けません。

台所リモコン

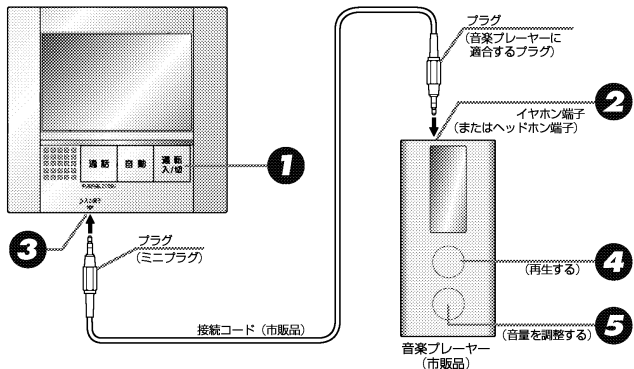

台所リモコンでの準備

1 運転入/切のランプ(黄緑)が点灯していることを確認する。

●点灯していない場合は、を押します。

2 音楽プレーヤーのヘッドホン端子やイヤホン端子に、接続コードのプラグを接続する。

3 台所リモコンのBGM入力端子に、接続コードの反対側のプラグ(ミニプラグ)を差し込む。

- プラグを差し込んだ際、台所リモコンでは「ピピッ」とお知らせ音が鳴り、通話ランプがゆっくりした点滅を始めます。
- 画面には♪が表示されます。
- 浴室リモコンから「ピーッピビ」というお知らせ音が鳴り、通話ランプがゆっくりした点滅を始めます。
- 台所リモコンにプラグを接続した状態でを押して「切」から「入」にしても、同様にお知らせ音が鳴ります。この場合、お知らせ音は、運転を「入」にした約3秒後に鳴ります。

操作後の画面表示 / 補足



プラグは、奥まで確実にしっかりと差し込んでください。
接続コードに無理な力が加からないようにしてください。
接続コードについては…
50ページ「接続コードについて」を参照してください。

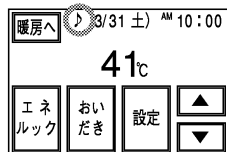

台所および浴室リモコンの通話ランプは、台所リモコンのBGM入力端子からプラグを取りはずすまで、ゆっくり点滅し続けます。

●浴室リモコンで音楽の音量を調整します。

浴室リモコン

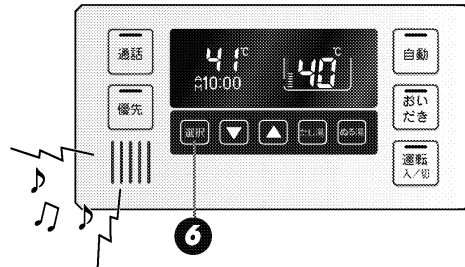

4 音楽プレーヤーを「再生」にする。

音楽プレーヤーで「再生」を開始すると、浴室リモコンのスピーカーから再生された音楽などが聴こえ始めます。

5 音楽プレーヤーの音量を調整する。

浴室リモコンで音量を調整することはできませんが、あらかじめ音楽プレーヤー側でもある程度の調整をしておくことをおすすめします。
音量調節の方法については…
50ページ「BGM音量の調節のしかた」を参照してください。

浴室リモコンの音量調整

6 を押して、「♪■ ■ _」を表示させる。

浴室リモコンは、機能選択モードになります。
※「♪■ ■ _」は台所リモコンのBGM入力端子にプラグが接続されているときのみ表示されます。

操作後の画面表示 / 補足

台所リモコンおよび浴室リモコンからは、音楽プレーヤーの操作(「入」「切」「選曲」など)をすることはできません。

(次頁へつづく)

●浴室リモコンで音楽の音量を調整します。

浴室リモコン

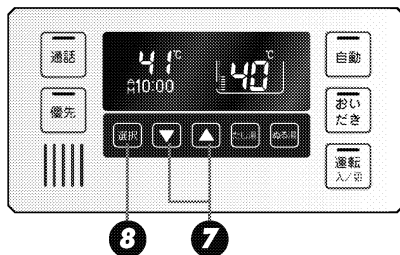

7 ▼ または ▲ を押して、BGM音量（音楽プレーヤーからの音楽の音量）を設定する。

▲ を押す：音量が大きくなります。

▼ を押す：音量が小さくなります。

音量は大 (▶■■■■) ・中 (▶■■■) ・小 (▶■■) ・消音 (▶消音) の4段階です。

8 選択 を押す。

操作が完了し、通常画面に戻ります。

9 音楽プレーヤーを「停止」にする。

音楽プレーヤーを停止させます。

次の方法でも音楽は聞こえなくなります。

(a) 台所または浴室リモコンの [選択] を押して「切」にする。

(b) 台所リモコンの入力端子からプラグを抜く。

※ (a)、(b) どちらの場合でも、音楽プレーヤーは停止させておいてください。

操作後の画面表示 補足



※ 音量を「消音」にしても、音楽プレーヤーは再生を続けます。
音楽を再生中でも、インターホン機能が「入」のときはBGM音量の設定を変更できません。

※ [選択] を押さなくても、そのまま1分間経過すると、自動的に通常画面に戻ります。

● プラグを抜くときは、プラグ自体を持ってまっすぐ下に引き抜くようにし、無理な力を加えないようにしてください。

お知らせ

BGM音量（音楽プレーヤーからの音楽の音量）について

- 浴室リモコンのBGM音量の設定は、音楽の再生を終了したり台所リモコンのBGM入力端子からプラグを抜いても記憶されています。ただし、浴室リモコンのBGM音量が「消音」の状態では、台所リモコンのBGM入力端子からプラグを抜き、約3秒以上経過した後に再生プラグを台所リモコンに差し込んだ場合は、BGM音量は「中」に変更されます。
- 停電後、電力が復帰するとBGM音量は「中」になります。
- 音楽プレーヤーの音を大きくしすぎると、浴室リモコンのBGM音量を「小」に設定しても音が割れることがあります。
- インターホン機能使用中は、BGM音量は小さくなります。詳しくは51・52ページの「お知らせ」をご覧ください。

BGM音量の調節のしかた

- お使いの音楽プレーヤーなどの出力装置の種類により、音の大きさに違いがあります。最初にお使いになるときは特に、入浴される前に音楽プレーヤーと浴室リモコンの両方で音量の調整をすることをおすすめします。
 - 音楽プレーヤーの音量を小さめにしてから再生を開始します。
 - 浴室リモコンのBGM音量の設定を「中」に設定し、浴室の扉を閉めた状態で音を快適に聴くことができるかどうかを確認します。
 - 音が割れたり、大きすぎたり、また小さくて聞こえないなどの場合は、音楽プレーヤー側で音量を調整します。
 - 音楽プレーヤーなどの出力装置の操作方法については、それらの取扱説明書を参照してください。

音楽プレーヤーについて

- ヘッドホン出力端子または、イヤホン出力端子のあるものをご購入ください。
- 音楽プレーヤーを台所リモコンの近くにフックなどで引っ掛ける場合、落下したりしないようご注意ください。また棚や床に置いたりする場合は、踏んだり落としたりしないようご注意ください。
- ガスメンジの近くや電子レンジの近くに設置するのは避けてください。

浴室リモコンの音質について

- モノラルでの再生になります。
- 音楽プレーヤーがステレオタイプでも、浴室リモコンから聴こえる音はモノラル (L+R) となります。
- 台所リモコンの両側の音が、浴室リモコンからわずかに聞こえることがありますが、異常ではありません。

接続コードについて

- 台所リモコンの入力端子は「φ3.5ステレオミニジャック」です。台所リモコンのBGM入力端子と音楽プレーヤーの出力端子の両方に適合する接続コードをご使用ください。
- 台所リモコンのBGM入力端子に適合するプラグは「φ3.5ステレオミニプラグ」です。ミニプラグ付き延長コードやアダプターを使用する際には、ステレオタイプのものを使用してください。
- マイク用の抵抗入りの延長コードは使用しないでください。
- 音楽プレーヤーがステレオタイプの場合、接続コードにモノラルコードもしくはモノラルのアダプターなどを使用すると、浴室リモコンから聴こえる音はステレオのL・Rチャンネルのみになります。
- 音楽プレーヤーを接続した状態で「再生」していないとき、台所リモコンのBGM入力端子に接続コードのみを接続しているときには、浴室リモコンからわずかに雑音が聞こえることがあります。
- 接続コードのみ接続しているときに、台所リモコンに接続していない側のプラグの電気接点に手で触れたりすると、浴室リモコンで大きな雑音が発生することがありますのでご注意ください。
- ※ 音楽プレーヤーと台所リモコン間の接続コードは、その長さが長いほど音質が低下する傾向があります。

BGM機能の仕様

音質	モノラル (L+R)
音量設定	「大」「中」「小」「消音」
スピーカー定格出力	0.2W
接続音楽プレーヤー	最大出力レベル：2v以下 出カインピーダンス：2.2kΩ以下

通話ランプの点滅周期について

- BGM機能が「入」のときは、インターホン機能が「入」のときに比べて通話ランプはゆっくりと点滅します。
 - [BGM機能「入」のとき]
 - ……通話ランプは約2秒間隔で点滅（10秒間に約5回の割合で点灯）
 - [インターホン機能「入」のとき]
 - ……通話ランプは約1秒間隔で点滅（10秒間に約10回の割合で点灯）

- 浴室リモコンまたは台所リモコンで操作します。運転スイッチの「入」「切」に関係なく通話できます。

浴室リモコン

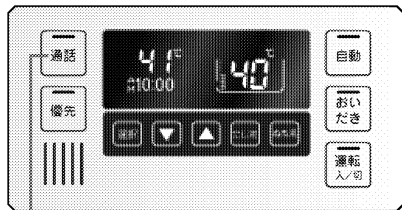

1

台所リモコン

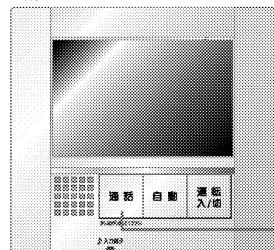

1

画面表示 補定



1 浴室リモコンの通話を押します。

- 通話スイッチのランプ(黄)が点灯して、「ピーッピビビ」という呼び出し音が鳴ります。このとき台所リモコンでは通話スイッチのランプ(黄)が点滅して、「ピーッピビビ」という呼び出し音が鳴ります。

2 通話できます。

お留意

通話しながらリモコンのスイッチを操作したりリモコンをたたいたりすると、通話先のリモコンから大きな音が出ますのでご注意ください。これは故障ではありません。

お知らせ

BGM機能(47ページ参照)を使ってお風呂で音楽を聴いているときにインターホン機能で浴室リモコンから通話可能な状態にすると、BGMはその音聴えなくなります。

3 通話を終了する。

- 台所リモコンからの通話状態が終了してから約1分たつと、通話スイッチのランプ(黄)が消灯します。浴室リモコン側からしか通話をしなかった場合は、通話スイッチを押してから約1分で終了します。
- 途中で止めたいときは、浴室リモコンの通話スイッチを再度押して、通話スイッチのランプ(黄)を消灯させてください。

- 呼び出し音が鳴り終わってからリモコンに向かってゆっくり話をする、台所リモコンで声が聞こえます。台所リモコン側で通話スイッチが押されている間は、浴室リモコンの通話スイッチのランプ(黄)は点滅します。この間は台所リモコンからの声が聞こえます。再び浴室リモコンから話したいときは、通話スイッチのランプ(黄)が点滅から点灯が変わってからゆっくりと話しはじめてください。

- 台所リモコンからの通話中(浴室リモコンの通話スイッチのランプ(黄)が点滅中)でも、浴室リモコンの通話スイッチを押すと浴室から通話できるようになります。(浴室リモコンの通話スイッチのランプ(黄)が点滅から点灯に変わります)

画面表示 補定



1 台所リモコンの通話を押したままにします。

- 通話スイッチのランプ(黄)が点灯して、「ピーッピビビ」という呼び出し音が鳴ります。このとき浴室リモコンでは通話スイッチのランプ(黄)が点滅して、「ピーッピビビ」という呼び出し音が鳴ります。

2 通話できます。

お留意

通話しながらリモコンのスイッチを操作したりリモコンをたたいたりすると、通話先のリモコンから大きな音が出ますのでご注意ください。これは故障ではありません。

3 通話を終了する。

- 通話が終了してから約1分たつと通話スイッチのランプ(黄)が消灯します。
- 途中で止めたいときは、台所リモコンの通話スイッチを押して、通話スイッチのランプ(黄)を消灯させてください。

お留意

- 通話の際は浴室または脱衣所(台所)の扉を閉めてください。扉を開けた状態で通話すると、ハウリング(キーンという大きな音)が起こることがあります。
- シャワーや浴室暖房乾燥機をお使いの際は、騒音によってインターホンが聞こえにくくなりますので、一時シャワーなどの使用を中止してください。
- 台所リモコンの周囲に換気扇などがあると、騒音で通話が聞こえにくくなりますので、一時換気扇などの使用を中止してください。

- 通話の際はリモコンから約50cmは離れた距離で話してください。
- 言葉が途切れたり、声が小さいときは、リモコンに近づいて話してください。
- 通話音量や通話の呼び出し音の大きさは変更できません。

お知らせ

- 浴室リモコンと台所リモコンの両方から同時に話すことはできません。通話スイッチのランプ(黄)が点灯している側が話す側になります。点滅している側は聞く側になります。
- お風呂の自動運転やおいたきなどのふる運転中も通話できますが、通話スイッチが点灯または点滅中のリモコンでは、この間の音声(「お風呂が済みました」など)やメロディー・操作確認音は出なくなります。
- 通話中に運転スイッチなどを操作すると、スイッチを押した音が相手に聞こえることがあります。
- 通話スイッチのランプ(黄)が点灯(または点滅)している間(通話中)は、時計合わせやふる温度・ふる水量(水位)の設定・音声やメロディーの高音・セーブモードの設定の変更はできません。
- 使用環境によっては通話音声が雑音が混ざったり、通話音声が一時途切れることがあります。これはリモコンの故障ではありません。
- BGM機能(47ページ参照)を使ってお風呂で音楽を聴いているときにインターホン機能で台所リモコンから通話中は、BGM音量は小さくなります。このとき、BGM音量を「消音」にしているても、かすかにBGMが聴こえます。

浴室暖房を運転させる

●どのリモコンでも操作できます。

浴室リモコン

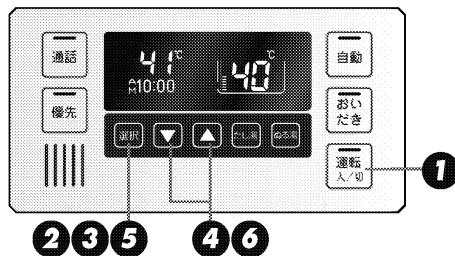

台所リモコンで操作する場合は、55ページ参照

●このリモコンでは浴室暖房の運転「入」「切」しかできません。温度調節などは浴室暖房乾燥機に付属のリモコンを使用してください。

画面表示 補足



※このリモコンで浴室暖房乾燥機を運転させるためには、このリモコンに対応する浴室暖房乾燥機が必要です。

1 **運転 入/切** のランプ(黄緑)が点灯していることを確認する。

●点灯していない場合は、**電源**を押します。

2 **選択** を押して機能選択画面を表示させる。

浴室リモコン：現在選ばれている機能が表示されます。

3 続けて **選択** を押して、「暖房」を表示させる。

4 **▼** または **▲** を押して、「入」を表示させる。

リモコンの表示画面にふる・暖房燃焼表示が点灯し、暖房運転を開始します。

浴室リモコン

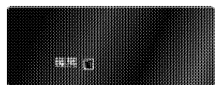

浴室リモコン

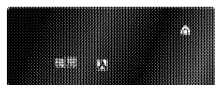

5 **選択** を押す。

●「設定しました」とお知らせして、設定が完了し通常画面に戻ります。

6 浴室暖房運転をやめるときは…

●前ページの **1** **2** **3** の操作を行い、**▼** または **▲** を押して「切」を表示させます。

※浴室暖房の「入」「切」の設定は、リモコンの **電源** スイッチの「入」「切」によって変わることはありません。

画面表示 補足

浴室リモコン



※ **電源** を押さなくても、そのまま1分経過すると、自動的に設定が完了します。

お知らせ

■浴室暖房乾燥機の温度調節は？

- このリモコンでは浴室暖房乾燥機の暖房運転を行うことができます。温度調節その他の設定は、浴室暖房乾燥機のリモコンで行ってください。
- このリモコンで浴室暖房乾燥機の暖房運転を行った場合、ワイヤレスタイプの浴室暖房乾燥機のリモコンには何も表示されず「切」のままになっています。温度調節などを行いたい場合は、浴室暖房乾燥機のリモコンの運転スイッチも「入」にしてから行ってください。

■予備暖房運転とは？

- 冬の一番寒いように浴室が冷えているとき、あらかじめ入浴前に予備暖房(室温によって浴室を暖める)をしておくと、入浴時に感じる肌寒さをやわらげてくれます。

●お願い

- 運転開始は入浴される約30分前から行ってください。
- 浴室暖房時間は、浴室の種類や大きさ・気温や湿度によって異なります。浴室暖房乾燥機のリモコンで設定調整してください。

どのリモコンでも操作できます。

台所リモコン

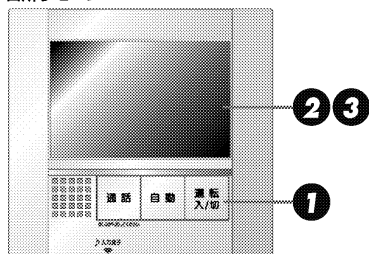

浴室リモコンで操作する場合は、53ページ参照

- このリモコンでは、浴室暖房の運転「入」「切」しかできません。温度調節等は浴室暖房乾燥機に付属のリモコンを使用してください。

操作後の画面表示 補足

- 1 **運転入/切** のランプ(黄緑)が点灯していることを確認する。

- 点灯していない場合は、**優先**を押します。
- 待機画面(15ページ参照)が表示されている場合は、画面をタッチしてください。



※このリモコンで浴室暖房乾燥機を運転させるためには、このリモコンに対応する浴室暖房乾燥機が必要です。

- 2 **暖房へ** をタッチする。

- 暖房設定画面が表示されます。

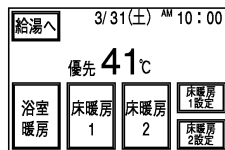

- 3 **浴室暖房** をタッチする。

- 「浴室暖房をします」とお知らせして、暖房を開始します。**運転** が反転表示されます。
- 暖房を停止する場合は、**運転** をタッチします。「浴室暖房を停止します」とお知らせして、暖房が停止します。

お知らせ

■浴室暖房乾燥機の温度調節は？

- このリモコンでは浴室暖房乾燥機の暖房運転を行うことができます。温度調節その他の設定は、浴室暖房乾燥機のリモコンで行ってください。
- このリモコンで浴室暖房乾燥機の暖房運転を行った場合、ワイヤレスタイプの浴室暖房乾燥機のリモコンには何も表示されず「切」のままになっています。温度調節などを行いたい場合は、浴室暖房乾燥機のリモコンの運転スイッチも「入」にしてから行ってください。

■予備暖房運転とは？

- 冬期の一掃ぶろのように浴室が冷えているとき、あらかじめ入浴前に予備暖房(湿風によって浴室を暖める)をしておく、入浴時に感じる肌寒さをやわらげてくれます。

お願い

- 運転開始は入浴される約30分前から行ってください。
- 浴室暖房時間は、浴室の種類や大きさ・気温や湿度によって異なります。浴室暖房乾燥機のリモコンで設定調整してください。

暖房を使う 浴室暖房を自動運転と連動する

- 浴室リモコンで操作します。
- 自動運転（お風呂への自動湯はり運転）を開始すると同時に、浴室暖房乾燥機の暖房運転を開始（連動）することができます。

おまかせ
浴室暖房乾燥機の暖房時間の変更については、浴室暖房乾燥機の取扱説明書をご覧ください。

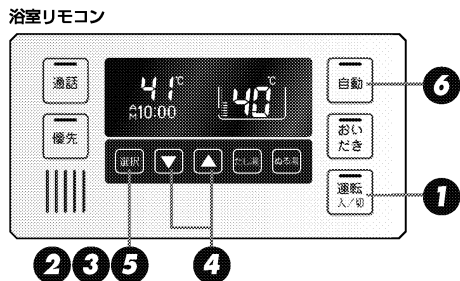

1 **運転入/切**のランプ(黄緑)が点灯していることを確認する。

- 点灯していない場合は、**機能**を押します。

2 **選択**を押して、機能選択画面を表示させる。

※浴室暖房をふる自動運転と連動するには、対応した浴室暖房乾燥機が必要です。
●連動スイッチの設定は、リモコンの運転スイッチの「入」「切」によって変わることはありません。

3 続けて**選択**を押して、「連動」を表示させる。

4 **▼**または**▲**を押して、「入」を表示させる。

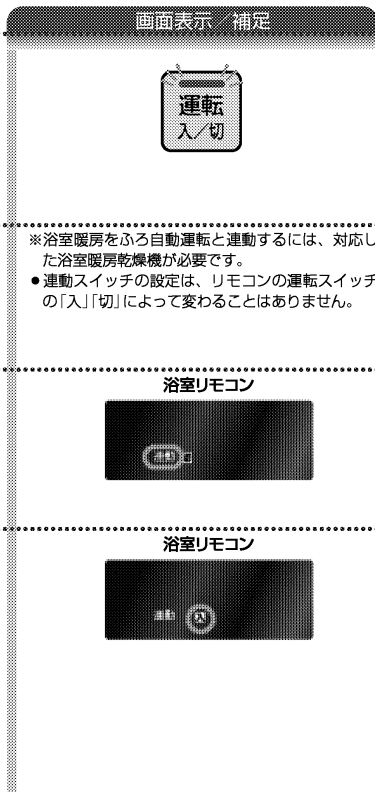

5 **選択**を押す。

- 「設定しました」とお知らせし、操作が完了し通常画面に戻ります。
- 表示画面に連動表示が点灯します。

6 **自動**を押す。

- 「お湯はりをします」とお知らせして、浴槽に湯はりを開始します。
- 浴室暖房乾燥機も運転を開始します。

おまかせ
浴槽に排水栓とフタをしてから操作を行ってください。
(この操作は台所リモコンでも行えます)

7 浴室暖房運転をやめるときは…

- 浴室暖房乾燥機のリモコンを「切」にするか、53ページの「浴室暖房を運転させる」の手順に従って操作し、浴室暖房運転を「切」にしてください。
- 浴室連動が「入」の設定で**1**と**6**の操作を行うと、ふる自動運転と連動して、毎回浴室暖房運転を行います。
- ※浴室暖房運転は自動運転終了(**運転入/切**)のランプ消灯)または浴室暖房乾燥機のリモコンで設定された時間が経過すると終了します。自動運転の時間は設定した保温時間(37ページ参照)で決まります。

画面表示 補足

浴室リモコン

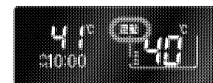

※**自動**を押さなくても、そのまま1分経過すると、自動的に設定が完了します。



※**自動**を「切」にした場合も連動して浴室暖房が「切」になります。

- 放熱器や床暖房リモコン（別売品）で操作します。

⚠ 警告

- 床暖房の上で高い温度に設定したまま、長時間座ったり寝そべっていると低温やけどを起す心配があります。特に次のような方が使用する場合は、まわりの人が注意してあげることが必要です。
 - ・乳幼児・お年寄り・病人など自分の意志で体を動かせない方
 - ・疲労の激しいときやお酒や睡眠薬を飲まれた方
 - ・皮膚や皮膚感覚の弱い方
- パネルヒーターの表面にさわらないでください。やけどの危険性があります。特に小さなお子様のいる家庭では注意が必要です。

⚠ 注意

- 床暖房の上に電気カーペットをひかないでください。床材の割れ・そり・隙間の原因となります。
- カーペット式床暖房の上に鋭利なものを落としたり、刺したりしないでください。温水パイプが破損します。

1 暖房する部屋の放熱器や床暖房リモコンの運転スイッチを「入」にし、温度調節つまみをお好みの温度にします。 (放熱器(暖房)の取扱説明書もご覧ください)

- 燃焼中は表示画面に燃焼表示(🔥)が点灯します。

■暖房スイッチの使いかた

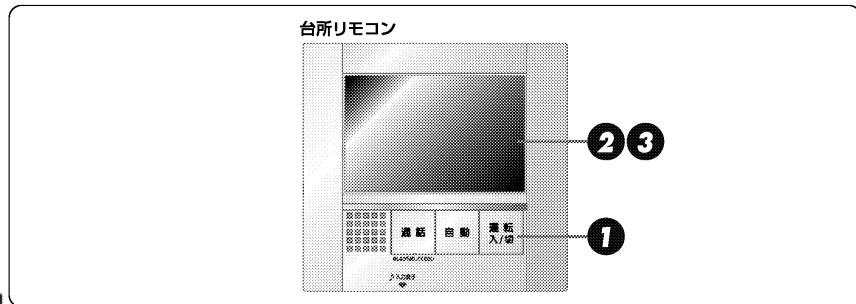

放熱器や床暖房リモコンの運転スイッチの「入」「切」で機器の暖房運転ができない場合、下記操作で機器を運転します。

1 運転入/切のランプ(黄緑)が点灯していることを確認する。

- 点灯していない場合は、**運転**を押します。
- 待機画面(15ページ参照)が表示されている場合は、画面をタッチしてください。

操作後の画面表示 補足

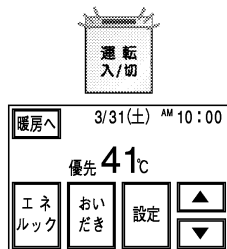

2 暖房へをタッチする。

3 暖房をタッチする。

- 「暖房をします」とお知らせして、暖房運転を開始します。
が反転表示されます。
- 暖房を停止する場合は、をタッチします。
 「暖房を停止します」とお知らせして、暖房運転が停止します。

4 放熱器の操作をする。

お知らせ

- 高効率タイプの機器は熱効率が高いため、排気口から白い湯気が出る場合がありますが、これは水蒸気であり、機器の故障ではありません。

操作後の画面表示 補足

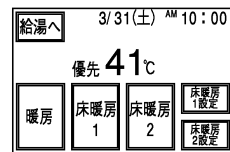

床暖房を使う 床暖房をする

●台所リモコンで操作します。

- 本リモコンでは最大2カ所まで床暖房できます。
(お客様の設置構成により変わります)
- 操作説明は床暖房1で説明しますが、床暖房2も操作方法は同じです。

台所リモコン

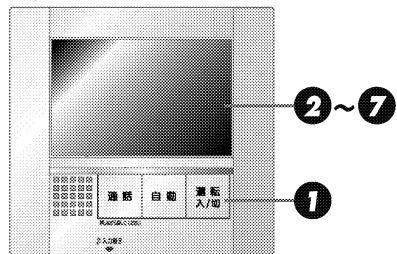

1 **運転入/切**のランプ(黄緑)が点灯していることを確認する。

- 点灯していない場合は、**電源**を押します。
- 待機画面(15ページ参照)が表示されている場合は、画面をタッチしてください。

2 **暖房へ**をタッチする。

3 **床暖房1**(または**床暖房2**)をタッチする。

- 「床暖房します」とお知らせして、床暖房の運転を開始します。**運転入/切**が反転表示されます。
- 床暖房の温度を変更する場合は、**4**以降の操作を行ってください。
- 床暖房を停止する場合は、**5**をタッチします。「床暖房を停止します」とお知らせして、床暖房の運転が停止します。

操作後の画面表示 / 補足

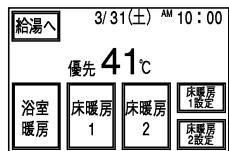
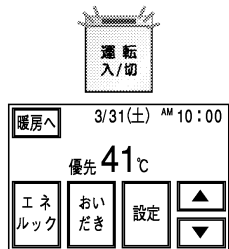

4 **床暖房1設定**(または**床暖房2設定**)をタッチする。

5 **床暖房1温度**をタッチする。

6 **▼**または**▲**をタッチして、お好みの温度レベルに調節します。

- ▼をタッチすると、温度レベルが下がるメロディと共に「能力は〇〇です」とお知らせします。
- ▲をタッチすると、温度レベルが上がるメロディと共に「能力は〇〇です」とお知らせします。

※工場出荷時は5に設定されています。

7 **決定**をタッチする。

- 設定が完了します。

操作後の画面表示 / 補足

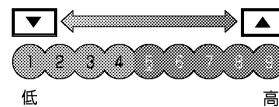
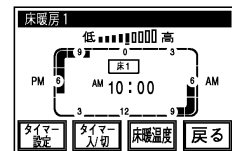

※**決定**をタッチしなくても、そのまま約30秒経過すると、自動的に設定が完了します。

タイマー運転をする（床暖房 予約）

●台所リモコンで操作します。

- 必ず現在時刻設定を行ってから操作してください。（18ページ参照）
- 本リモコンは、最大2カ所の床暖房設定が可能です。（お客様の設置構成によります）
- 操作説明は床暖房1で説明しますが、床暖房2も操作方法は同じです。

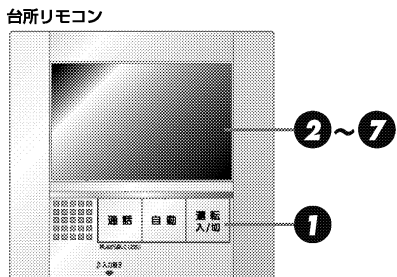

1 **運転入/切**のランプ(黄緑)が点灯していることを確認する。

- 点灯していない場合は、**電源**を押します。
- 待機画面（15ページ参照）が表示されている場合は、画面をタッチしてください。

2 **暖房へ**をタッチする。

操作後の画面表示 / 補足

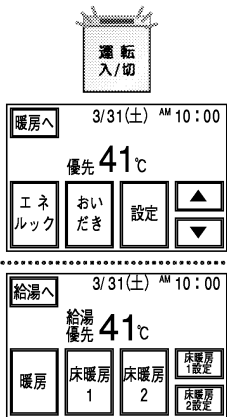

3 **床暖房1設定** (または **床暖房2設定**) をタッチする。

- 四角の目盛にタイマー運転の初期設定が表示されます。ぬりつぶされている目盛が床暖房が運転する時間帯です。
初期設定 AM6:00~AM9:00運転
PM5:00~PM10:00運転に設定されています。
- この設定でタイマー運転するときは⑦の操作をしてください。
- 設定を変えるときは、④~⑦の操作をしてください。

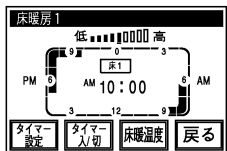

4 **タイマー設定** をタッチする。

- AMO:00~0:30の目盛が点滅します。画面の中心付近に、点滅している目盛の時刻が表示されます。（AMO:00）

操作後の画面表示 / 補足

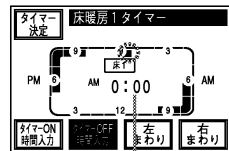

点滅している目盛の時刻

5 **右まわり** または **左まわり** にタッチして点滅している目盛を動かして、予約時刻を設定する。（床暖房運転したい時間帯を反転表示します）

- タイマー入/切** にタッチし、反転表示 **OFF** のときに点滅している目盛を動かすと、その時間帯が反転表示され床暖房を運転する時間帯が設定できます。
- タイマー入/切** にタッチし、反転表示 **ON** のときに点滅している目盛を動かすと、その時間帯の表示が消え床暖房を運転しない時間帯が設定できます。
- 目盛は30分単位で、1日に何回でも運転することができます。

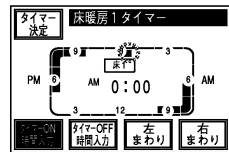

のときはON時間帯が設定されます。

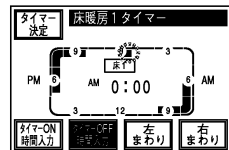

のときはOFF時間帯が設定されます。

(例) AM7:00~AM10:00まで運転する設定方法

- OFF** で **右まわり** にAM0:00~AM7:00まで移動
- ON** で **右まわり** にAM7:00~AM10:00まで移動
- OFF** で **右まわり** にAM10:00~AM0:00まで移動

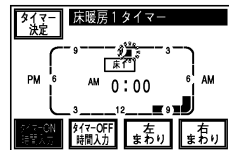

●台所リモコンで操作します。

台所リモコン

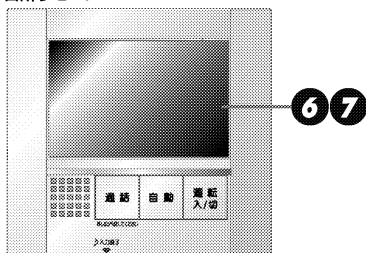

6 **タイマー決定** をタッチする。

「設定しました」とお知らせして予約時刻が設定されます。

※これで、タイマー運転の時間が設定されましたが、タイマー運転は、まだ始まってません。タイマー運転は **7** で開始します。

7 **タイマー入切** をタッチする。

「床暖房の予約を設定しました」とお知らせして、タイマー運転が始まります。画面に **タイマー** が表示されます。

タイマー運転を解除するときはもう1度 **タイマー入切** にタッチします。

「床暖房の予約を解除しました」とお知らせして、タイマー運転を中止します。画面の **タイマー** が消えます。

※タイマー運転中でも **タイマー決定**（または **タイマー入切**）をタッチすると床暖房の運転を開始 / 停止できます。

この場合、次の予約時刻からタイマー運転します。

※タイマー運転中でも床暖温度を変更できます。

61ページの「床暖房する」の **1**、**2**、**4**～**7** の手順に従って操作してください。

操作後の画面表示 / 補足

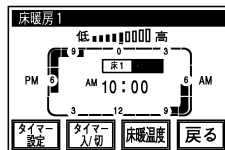
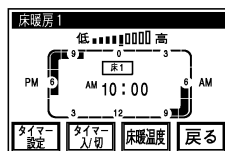

床暖房を使う ひかえめ運転をする

●台所リモコンで操作します。

- 秋口や春先など、床温度を低い温度で使いたいときに 台所リモコン 設定してください。
- 操作説明は床暖房1で説明しますが、床暖房2も操作方法は同じです。

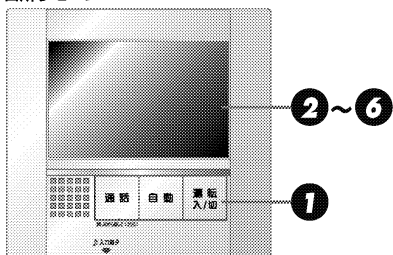

1 **運転入/切** のランプ(黄緑)が点灯していることを確認する。

- 点灯していない場合は、**実行**を押します。
- 待機画面(15ページ参照)が表示されている場合は、画面をタッチしてください。

操作後の画面表示 / 補足

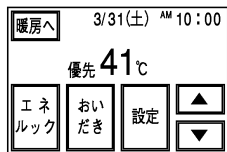

2 **暖房へ** をタッチする。



3 **床暖房1設定** をタッチする。

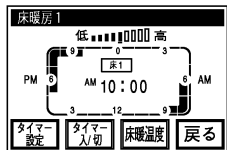

4 **床暖温度** をタッチする。

操作後の画面表示 / 補足



5 **ひかえめ** をタッチする。

- 画面表示が**切**から**入**に変わります。
- ひかえめ運転を解除する場合は、もう一度**ひかえめ**をタッチします。画面表示が**入**から**切**に変わります。



6 **決定** をタッチする。

- 設定が完了し、**3**の画面に戻ります。

※**決定**をタッチしなくても、そのまま約30秒経過すると、自動的に設定が完了し、**3**の画面に戻ります。

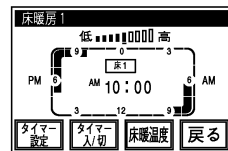

7 **戻る** をタッチする。

- 暖房操作画面に戻ります。



お知らせ

- 床暖房を使っているときに浴室暖房乾燥機または他の床暖房を使用すると、床温度がわずかに上がることがあります。
- ご使用の床(表紙)の材料によっては、ひかえめ「切」から「入」へ設定を変えたとき床温度の変化が小さいことがあります。

便利な使いかた お好きな時間におふろを入れる (予約運転)

- 台所リモコンで操作します。
(浴室リモコンにはこの機能がありません)
- 必ず現在時刻設定を行ってから操作してください。
(18ページ参照)

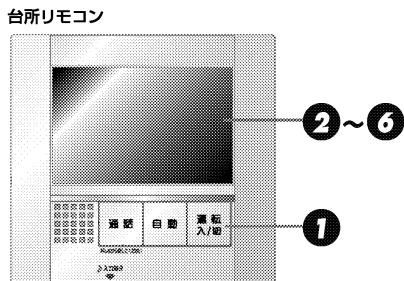

1 運転入/切のランプ(黄緑)が点灯していることを確認する。

- 点灯していない場合は、**運転入/切**を押します。
- 待機画面(15ページ参照)が表示されている場合は、画面をタッチしてください。

2 **設定** をタッチする。

3 **ふろ予約** をタッチする。

- 表示画面に予約時間が点滅します。

操作後の画面表示 / 補足

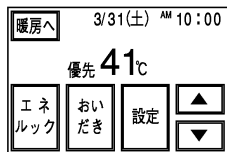

4 **▼** または **▲** をタッチして、予約時刻を設定する。

※補足

- 浴室リモコンのみ設置の場合は予約運転はできません。
- 予約運転の予約時刻は、現在時刻より30分後以降に設定してください。30分以内になると、浴槽が大きいきや機器への給水圧が低いときなどに、予約時刻になってもおふろへの湯はりが完了しないことがあります。

5 **予約する** をタッチする。

- 「おふろの予約を設定しました」とお知らせして、操作が完了しトップ画面に**①**が表示され予約設定されていることをお知らせします。
- 予約を解除したいときは、手順**①****②****③**のあとに**解除**をタッチします。「おふろの予約を解除しました」とお知らせして、操作が完了します。
- 予約設定を中止するときは、**キャンセル**をタッチします。操作**②**の画面に戻ります。

6 浴槽に排水栓とフタをする。

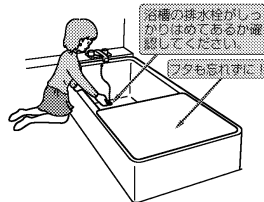

- 湯はりが完了して予約した時刻になるとメロディーが鳴り、音声で「おふろが沸きました」とお知らせします。このとき表示画面には、右図の画面表示のように「保温」表示が点灯し、保温運転に入ります。

お知らせ

- 4の操作で決めた予約時刻は「切」にしても機器が記憶しています。予約時間を確認したいときは、**①****②****③**の操作を行ってください。
- 毎日同じ時刻に湯はり(おふろ湯かき)をする場合は、予約時刻の30分以上前に、毎日**①****②****③****⑤****⑥**の操作を行ってください。
- 高効率タイプの機器は熱効率が高いため、排気口から白い湯気が出ることがありますが、これは水蒸気であり、機器の故障ではありません。

操作後の画面表示 / 補足

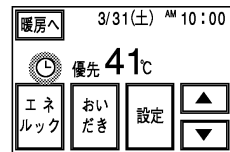
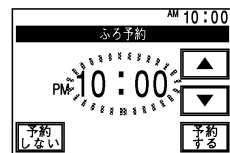

- ※**予約**をタッチしなくて、そのまま約30秒経過すると、予約設定されないまま最初の画面に戻ります。
- ※**解除**を「切」にすると予約が解除されます。予約中は**解除**を「入」の状態にしておいてください。



- ※予約運転の場合は、湯はり完了5分前のお知らせはしません。
- (注) 予約運転の場合は、予約時刻の約30分前から湯はり運転を開始します。なお、浴槽の大きさや設定湯量・湯はり温度・給水圧・給水温などの条件によっては、湯はり完了時刻と予約時刻がズれることもあります。異常ではありません。
- ※浴槽に残り湯があるときに予約運転を行うと、おふろの沸きあがり時刻に大きなバツキが出ることがありますが異常ではありません。

ゆらぎのシャワーを使う

●浴室リモコンで操作します。(台所リモコンにはこの機能がありません)

浴室リモコン

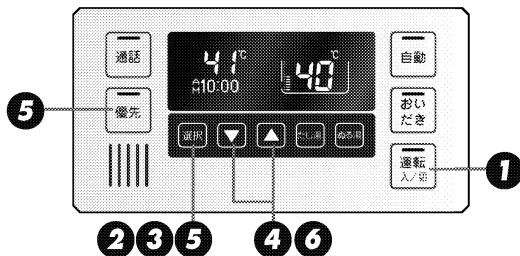

1 運転入/切のランプ(黄緑)が点灯していることを確認する。

●点灯していない場合は、**運転**を押します。

2 **選択**を押して、機能選択画面を表示させる。

3 続けて**選択**を押して、「ゆらぎ」を表示させる。

4 **▼**または**▲**を押して、「入」を表示させる。

5 **選択**を押す。

- 「設定しました」とお知らせして、設定が完了します。
- 表示画面に「ゆらぎ」が表示されます。
- 浴室リモコン以外のリモコンが優先権(23ページ参照)を持っていた場合は、浴室リモコンに優先権が切り替わり、**運転**のランプ(オレンジ)が点灯します。

画面表示 補足

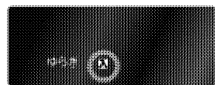

※**運転**を押さなくても、そのまま1分経過すると、自動的に設定が完了します。

6 **▼**または**▲**を押して、シャワーの温度を設定する。

●設定できる温度は39~44℃の6段階です。

画面表示 補足

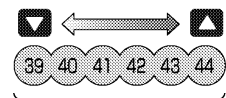

ゆらぎのシャワー温度

※給湯設定温度が上記以外のときにゆらぎ設定すると、設定温度が35℃・37℃・38℃のときには39℃、45℃以上のときには44℃のゆらぎのシャワーになります。

7 シャワー栓を開いてゆらぎのシャワーを出す。

- ゆらぎのシャワーは連続15分使用すると自動的にキャンセルされ、その後は**運転**で設定した温度のお湯が出ます。
- シャワー栓を閉めると、ゆらぎのシャワーは自動的に終了し、表示画面のゆらぎの表示が消えます。



※ゆらぎのシャワー使用中に他の給湯栓でお湯を使うと、ゆらぎのシャワー同様に湯温が変化しながら出てきます。

お知らせ

●ゆらぎのシャワーとは、リモコンで設定された給湯温度とそれより約10℃ぬるい温度階で、毎秒違ったパターンで湯温がゆらぎながら出てきます。

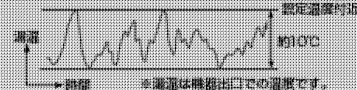

- 湯あがりの体が寝まっているときにゆらぎのシャワーを使用すると、湯だめの防止、全身のマッサージとともに心身のリフレッシュにも効果があります。さらに、顔のめぐり促進にも有効です。
- 高効率タイプの機器は熱効率が高いため、排気口から白い湯気が出ることがありますが、これは水蒸気であり、機器の故障ではありません。

警告

- 高温で給湯を使用していた直後は、配管中に高温のお湯が残っていますので、次にシャワーを使用する際は十分に湯温を確認してから行ってください。
- やけど防止のため、おふる(特にシャワー)の使用中は、絶対に使用場所以外のリモコンで湯温の変更はしないでください。
- 下記の方はゆらぎのシャワーを使用すると体調をくずすことがあります。
 - ・妊娠中の方
 - ・医者から入浴を禁じられている方
 - ・お酒を飲んだあとや深酒をされた方
 - ・高血圧の方/体力の弱っている方/体調の悪い方

注意

- 給水温が高い場合や、シャワー流量が少ない場合、またサーモ付混合水栓などの付いたシャワーでは快適なゆらぎのシャワーの効果を得られないことがあります。
 - サーモ付混合水栓の場合は、サーモスタットを高温設定にして水を混ぜずにお使いください。
- なお、やけど防止のため使用後はもとの設定に戻しておいてください。

リモコン表示を節電する(セーブモード)

ーブモード)

●浴室リモコン・台所リモコンで別々に設定することができます。

●セーブモードとは、リモコンの待機電力の低減(省電力)を目的とした機能です。セーブモードが「入」のときは、時間が経過すると自動的に表示画面が消えます。お買い上げの際には、セーブモードは「入」に設定されています。

浴室リモコン

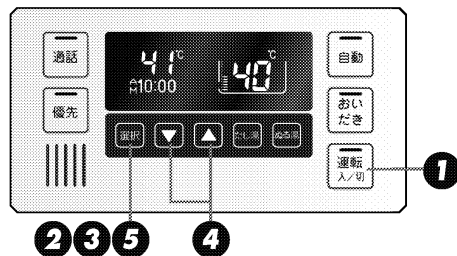

台所リモコンの設定をする場合は、75ページ参照

お知らせ

- ・リモコンの無駄な電力消費を防ぐため、給湯を使用してから約25分たつと表示画面が消えて、**1**のランプ(黄緑)のみ点灯します。浴室リモコンに優先権がある場合は、**2**のランプ(オレンジ)も点灯します。ただし、給湯栓を1度も開けていない状態では、表示画面は消えません。1度給湯を使用してください。機器を再使用したり、いずれかのスイッチを押すと、表示画面が再び点灯します。
- ※ **3** **4** **5**以外のスイッチを押すと、表示画面が再び点灯するとともに、押したスイッチの動作が開始されます。
- ・湯はり運転中および給湯温度を60°Cに設定している場合は、安全のため表示の節電(セーブモード)機能は働きます。台所リモコンは、予約中も節電(セーブモード)機能は働きます。
- ・電源プラグが抜けた場合や停電後には、浴室リモコンのセーブの設定は「入」になります。

1 **1**のランプ(黄緑)が消灯していることを確認する。

- 点灯している場合は**2**を押します。
- ※運転「切」の状態でのみ設定できます。

2 **3**を押して機能選択画面を表示させる。

3 続けて**3**を押して、「セーブ」を表示させる。

4 **4**または**5**を押して、「入」を表示させる。

5 **3**を押す。

- 「設定しました」とお知らせして設定が完了します。
- 設定を解除するときは**1**～**3**の操作を行った後で**4**または**5**を押して「切」にしてから**2**を押します。

※ **2**を押さなくても、そのまま1分経過すると、自動的に設定が完了します。

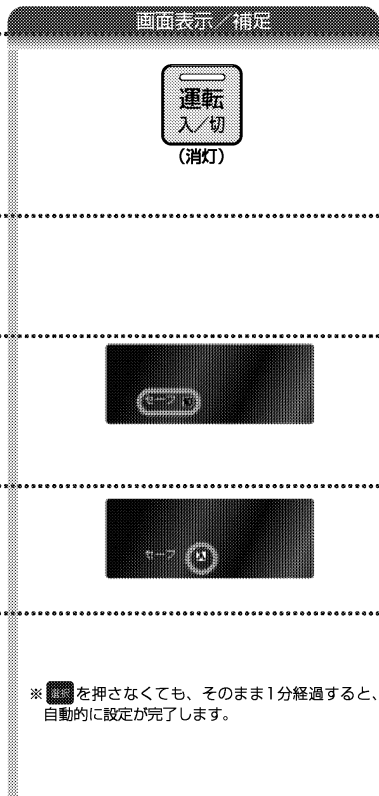

リモコン表示を節電する(セーブモード)

セーブモード(つづき)

- 台所リモコン・浴室リモコンで別々に設定することができます。
- セーブモードとは、リモコンの待機電力の低減(省電力)を目的とした機能です。セーブモードが25分後または10分後に設定しているときは、時間が経過すると自動的に表示画面が暗くなります。
- お買い上げの際には、セーブモードは「25分後」に設定されています。

台所リモコン

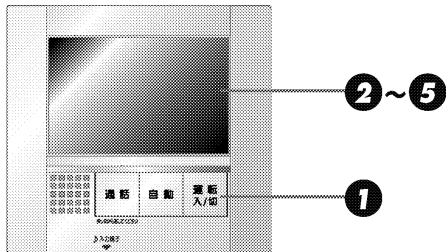

浴室リモコンの設定をする場合は、73ページ参照

1 運転入/切のランプ(黄緑)が点灯していることを確認する。

- 点灯していない場合は、**運転入/切**を押します。
- 待機画面(15ページ参照)が表示されている場合は、画面をタッチしてください。

2 **設定**をタッチする。

3 **セーブ**をタッチする。

操作後の画面表示 / 補足



4 **25分後** または **10分後** にタッチする。

- 25分後**: 約25分後にセーブモードになります。
 - 10分後**: 約10分後にセーブモードになります。
 - 切**: セーブモードにはなりません。
- ※工場出荷時は、25分後に設定されています。

5 **決定**をタッチする。

- 「設定しました」とお知らせして設定が完了します。
- 設定を解除するときは**1**~**3**の操作を行った後で**切**をタッチしてから**決定**をタッチします。

操作後の画面表示 / 補足



※**決定**をタッチしなくても、そのまま約30秒経過すると、自動的に設定が完了します。

お知らせ

- ・リモコンの無駄な電力消費を防ぐため、給湯器を使用してから約25分または10分たつと表示画面が暗くなります。機器を再使用したり、いずれかのスイッチを押すと、表示画面が再び明るくなります。
- ※画面をタッチすると、表示画面が明るくなります。
- ・湯はり運転中および給湯温度を60℃に設定している場合は、安全のため表示の節電(セーブモード)機能は働きます。台所リモコンは、予約中も節電(セーブモード)機能は働きます。
- ・休夜間運転中、休夜間タイマー運転中は、節電(セーブモード)機能は働きます。
- ・電源プラグが抜けた場合や停電後も、セーブモードの「入」「切」や設定時間は台所リモコンが記憶しています。

便利な使いかた 暖房の運転音を下げる

●台所リモコンで操作します。

台所リモコン

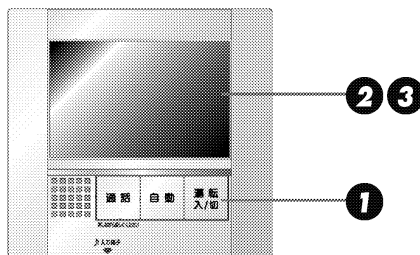

操作後の画面表示 補足

1 **運転入/切**のランプ(黄緑)が点灯していることを確認する。

- 点灯していない場合は、**運転入/切**を押します。
- 待機画面(15ページ参照)が表示されている場合は、画面をタッチしてください。

2 **設定**をタッチする。

3 **暖房静音**をタッチする。

- 「設定しました」とお知らせして設定が完了します。**戻る**が反転表示されます。
- 静音運転を解除する場合は、手順①②の操作を行った後で**暖房静音**をタッチします。
「解除しました」とお知らせして設定を解除します。

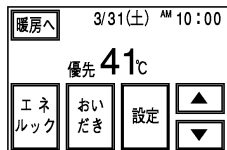

お知らせ

●通常、暖房運転時は最大能力運転となりますが、「入」にすることで暖房能力を少し低下させて熱源機の運転音を下げるすることができます。ただし、暖房能力が低下したぶんだけ暖房の立ち上がりが遅くなります。

便利な使いかた テレコントロールについて

- 本リモコンは、市販のテレコントロール機器(JEM-A規格品)^{※1}の接続が可能です。
- テレコントロール機器に接続することにより、外出先から電話で、ふろの自動湯はりや床暖房^{※2}の運転・停止ができます。
- お使いになられるときは、テレコントロール機器の説明書をよく読み、お使いください。
※1 ホームオートメーション機器、HA機器とも呼ばれています。
※2 お客様の給湯・暖房の設置構成により、使用できる機能は変わります。

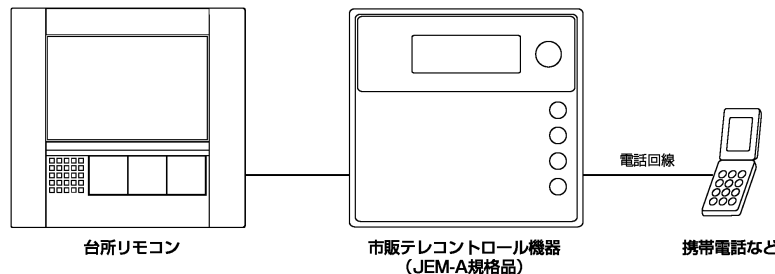

●台所リモコンで操作します。(浴室リモコンにはこの機能がありません)

台所リモコン

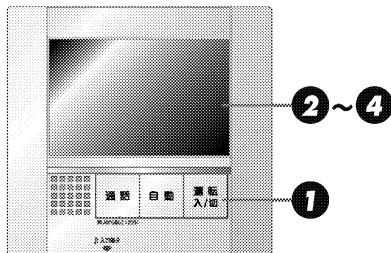

1 運転入/切のランプ(黄緑)が点灯していることを確認する。

- 点灯していない場合は、**運転入/切**を押します。
- 待機画面(15ページ参照)が表示されている場合は、画面をタッチしてください。

2 **設定**をタッチする。

3 **機能設定**をタッチする。

操作後の画面表示 / 補足

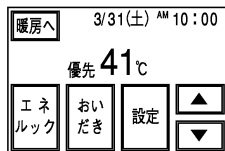

4 **白黒反転**をタッチする。

画面表示が反転します。

- 戻る**をタッチすると②の画面に戻ります。
- トップ**をタッチすると通常画面に戻ります。

操作後の画面表示 / 補足



お知らせ

- このリモコンはコントラストを高めた液晶表示を採用しております。この液晶の特性により、画面を切替えたときに残像が残ります。残像が残っても異常ではありません。
- 見る角度によって解像が見えますが、異常ではありません。お客様がよく見る角度で、コントラスト調整(81ページ参照)をしていただくこと目立たなくなります。(全く見えなくすることは、液晶の特性によりできません)

●台所リモコンで操作します。(浴室リモコンにはこの機能がありません)

台所リモコン

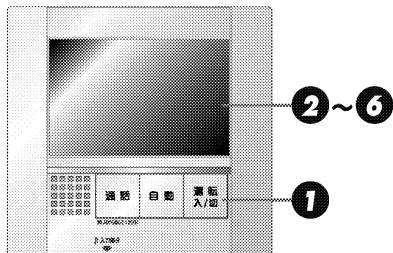

1 **機能設定**のランプ(黄緑)が点灯していることを確認する。

- 点灯していない場合は、**機能設定**を押します。
- 待機画面(15ページ参照)が表示されている場合は、画面をタッチしてください。

操作後の画面表示 / 補足

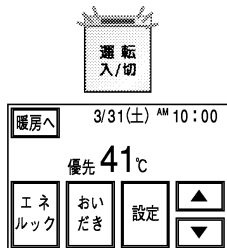

2 **設定**をタッチする。



3 **機能設定**をタッチする。



4 **コントラスト**をタッチする。

操作後の画面表示 / 補足

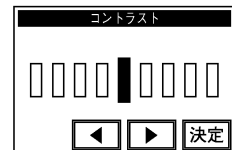

5 **←** または **→** をタッチして、コントラストを調節する。

← をタッチすると下がるメロディーと共に画面表示が濃くなります。

→ をタッチすると上がるメロディーと共に画面表示が淡くなります。

← **→** を2回タッチすると1目盛変わります。

※見る角度によってコントラストは変わります。お客様がよく見る角度で調整してください。

6 **決定** をタッチする。

- 「設定しました」とお知らせして、設定が完了します。

※ **決定** をタッチしなくても、そのまま約30秒経過すると、自動的に設定が完了します。

お知らせ

- このリモコンはコントラストを高めた液晶表示を採用しております。この液晶の特性により、画面を切替えたときに残像が残ります。残像が残っても異常ではありません。
- 見る角度によって縦線が見えますが、異常ではありません。お客様がよく見る角度で、コントラスト調整をしていただくと目立たなくなります。(全く見えなくすることは、液晶の特性によりできません)

画面や音の設定を変更する 画面の明るさを調節する

●台所リモコンで操作します。(浴室リモコンにはこの機能がありません)

台所リモコン

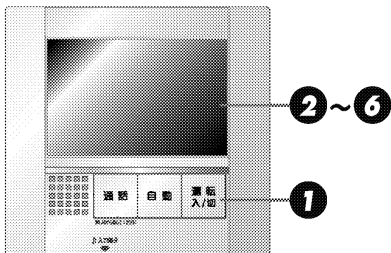

1 **運転入/切** のランプ(黄緑)が点灯していることを確認する。

- 点灯していない場合は、**運転入/切**を押します。
- 待機画面(15ページ参照)が表示されている場合は、画面をタッチしてください。

2 **設定** をタッチする。

操作後の画面表示 / 補足

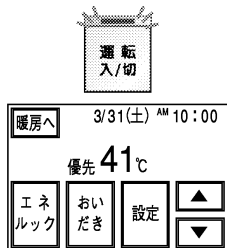

3 **機能設定** をタッチする。



4 **明るさ** をタッチする。

操作後の画面表示 / 補足

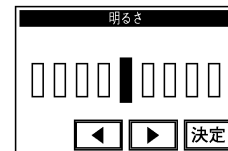

5 **←** または **→** をタッチして、明るさを調節する。

← をタッチすると下がるメロディーと共に画面表示が暗くなります。

→ をタッチすると上がるメロディーと共に画面表示が明るくなります。

6 **決定** をタッチする。

- 「設定しました」とお知らせして、設定が完了します。

※ **決定** をタッチしなくても、そのまま約30秒経過すると、自動的に設定が完了します。

お知らせ

- このリモコンはコントラストを高めた液晶表示を採用しております。この液晶の特性により、画面を切替えたときに残像が残ります。残像が残っても異常ではありません。
- 見る角度によって輝度が見えますが、異常ではありません。お客様がよく見る角度で、コントラスト調整(81ページ参照)をしていただくと目立たなくなります。(全く見えなくすることは、液晶の特性によりできません)

画面や音の設定を変更する

画面や音の設定を変更する

画面や音の設定を変更する 音声やメロディーの大きさ(音量)を変更する

- 浴室リモコン・台所リモコンで別々に設定することができます。
BGM音量は変わりません。BGM音量の変更は48ページを参照してください。

浴室リモコン

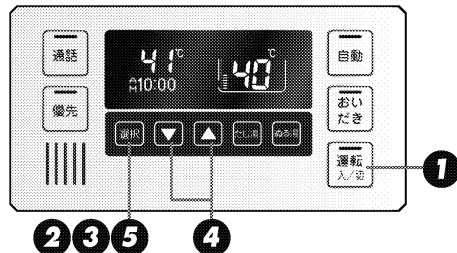

台所リモコンで操作する場合は、87ページ参照

- 1 **「運転入/切」**のランプ(黄緑)が消灯していることを確認する。

●点灯している場合は**「消灯」**を押します。

画面表示 / 補足



- 2 **「選択」**を押して、機能選択画面を表示させる。

浴室リモコン: 現在選ばれている機能が表示されます。

- 3 続けて**「選択」**を押して、「音声」を表示させる。

浴室リモコン



- 4 **「音量上」**または**「音量下」**を押して、音量を変更する。

画面表示 / 補足

浴室リモコン

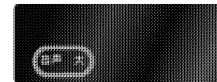

- お買い上げの際には中(標準)にセットされています。
音声と湯はり完了の音楽の音量については、下表のように変わります。

ボタン	機能	浴室リモコンの表示	音声	湯はり完了の音楽
「音量上」	(ピッ) スイッチを押したときお知らせする音声は大きいです	音声 大	大	大
初期設定	(ピッ) 音声は標準です	音声 中	中	中
「音量下」	(ピッ) 音声は小さいです	音声 小	小	小
「消音」	(ピッ) 音声を消します	音声 消	なし	中(ブザー音)
「消音」	(ピッ) 音を消します	音 なし	なし	なし

- 音声および音を消しても、注意を喚起する音声およびブザー音だけは消すことはできません。

- 5 **「選択」**を押す。

- 設定が完了します。

※ **「消音」**を押さなくても、そのまま1分経過すると、自動的に設定が完了します。

(次頁へつづく)

- 台所リモコン・浴室リモコンで別々に設定することができます。
BGM音量は変わりません。
BGM音量の変更は48ページを参照してください。

台所リモコン

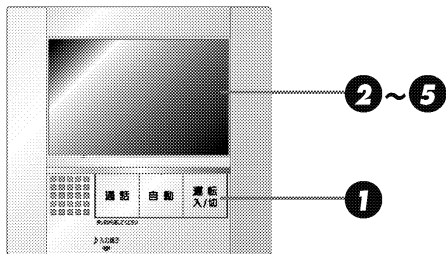

浴室リモコンで操作する場合は、85ページ参照

操作後の画面表示 / 補足

- 1 **運転入/切** のランプ(黄緑)が点灯していることを確認する。

- 点灯していない場合は、**運転入/切** を押します。
- 待機画面(15ページ参照)が表示されている場合は、画面をタッチしてください。

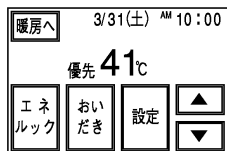

- 2 **設定** をタッチする。



- 3 **音** をタッチする。

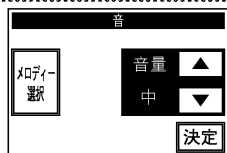

操作後の画面表示 / 補足

- 4 **▼** または **▲** をタッチして、音量を変更する。

- お買い上げの際には中(標準)にセットされています。
音声と湯はり完了の音楽の音量については、下表のように変わります。

▼▲スイッチをタッチしたときお知らせする音声	リモコンの表示	音声	湯はり完了の音楽
▲をタッチする (ビップ) 音声は大です	大	大	大
初期設定 (ビップ) 音声は標準です	中	中	中
▼をタッチする (ビップ) 音声は小です	小	小	小
▼をタッチする (ビップ) 音声を消します	音声消	なし	中(ブザー音)
▼をタッチする (ビップ) 音を消します	音なし	なし	なし

- 音声および音を消しても、注意を喚起する音声およびブザー音だけは消すことはできません。

- 5 **決定** をタッチする。

- 設定が完了します。

※ **決定** をタッチしなくても、そのまま約30秒経過すると、自動的に設定が完了します。

音声やメロディーの大きさ(音量)を変更する

●各スイッチを押したときに出る音声は表の通りです。

()内は同時に出る電子音など、○/△は設定される温度

操作するスイッチ・条件など		浴室リモコンから出る音声	台所リモコンから出る音声	
浴室リモコンでの操作	運転(入)にする	給湯温度が60℃以外 (ビッ)	(ビッ)	
	優先	給湯設定温度変化なし 給湯温度60℃以外	(ビッ)あつにお湯が出ます	あつにお湯が出ます
		給湯設定温度変化あり 給湯温度60℃以外	(ビッ)あつにお湯が出ます (ビッ)給湯温度が変更されました	あつにお湯が出ます 給湯温度が変更されました
	給湯温度 ▲	給湯設定温度変化なし 浴室60℃	(ビッ)あつにお湯が出ます 給湯温度が変更できます	あつにお湯が出ます
		給湯設定温度変化あり 浴室60℃	(ビッ)あつにお湯が出ます 給湯温度が変更できます	あつにお湯が出ます
	給湯温度(80℃設定)	浴室リモコン優先のとき (上がるメロディー)あつにお湯が出ます	あつにお湯が出ます	
	給湯温度 ▼	浴室リモコン優先のとき (下がるメロディー)あつにお湯が出ます	あつにお湯が出ます	
	給湯温度 ▼または ▲	浴室リモコン優先のとき スイッチを押したとき (ビッ)お湯はりをします	お湯はりをします	
	自動	湯はり終了5分前 音響設定音声消 自動湯はり終了時 音響設定音声消	(ビッ)お湯はりと5回)残りおよそ5分でおふろに入れます (音楽)おふろが沸きました (ビビビビッと5回)	(ビッ)お湯はりと5回)残りおよそ5分でおふろに入れます (音楽)おふろが沸きました (ビビビビッと5回)
	おいだき	スイッチを押したとき	(ビッ)おいだきをします	(ビッ)おいだきをします
たし湯	スイッチを押したとき	(ビッ)お湯をたします	(ビッ)お湯をたします	
ぬる湯	スイッチを押したとき	(ビッ)水をたします	(ビッ)水をたします	
ゆらぎのシャワー ※	▼または ▲	(ビッ)	(ビッ)	
ふる温度 ※	▲ ▼	(上がるメロディー)ふる温度を00℃に設定しました (下がるメロディー)ふる温度を00℃に設定しました	(上がるメロディー) (下がるメロディー)	
湯量 保温時間 ◀	▲ ▼	(上がるメロディー) (下がるメロディー)	(上がるメロディー) (下がるメロディー)	
ふる保温時間・湯房 運転セルブクリーン ※	▼または ▲	(ビッ)	(ビッ)	
音量 ※	▲を押す	音声 大	(ビッ) 音声は大です	
	初期設定	音声 中	(ビッ) 音声は標準です	
	▼を押す	音声 小	(ビッ) 音声は小です	
	消	音声 消	(ビッ) 音声を消します	
	消 無し	音 無し	(ビッ) 音を消します	
通話		(ピーッピビビ)	(ピーッピビビ)	

※この操作項目は浴室リモコンを機能選択モードにして設定する項目です。(▼/▲)スイッチで変更する際に音声ガイダンスがある項目以外は、●スイッチを押して設定確定後に「設定しました」とお知らせします。

操作するスイッチ・条件など		台所リモコンから出る音声	浴室リモコンから出る音声	
台所リモコンでの操作	運転(入)にする	給湯温度が60℃以外 (ビッ)	(ビッ)あつにお湯が出ます	
	給湯温度 ▲	給湯温度が60℃のとき 浴室リモコン優先のとき	(上がるメロディー)あつにお湯が出ます 給湯温度を60℃に設定しました	
	給湯温度 ▼	浴室リモコン優先のとき スイッチを押したとき	(下がるメロディー)あつにお湯が出ます 給湯温度を60℃に設定しました	
	給湯温度 ▼または ▲	浴室リモコン優先のとき スイッチを押したとき	給湯温度は変更できません (ビッ)お湯はりをします	
	自動	湯はり終了5分前 音響設定音声消 自動湯はり終了時 音響設定音声消	(ビッ)お湯はりと5回)残りおよそ5分でおふろに入れます (音楽)おふろが沸きました (ビビビビッと5回)	(ビッ)お湯はりと5回)残りおよそ5分でおふろに入れます (音楽)おふろが沸きました (ビビビビッと5回)
	ふる温度	▲ ▼	(上がるメロディー)ふる温度を00℃に設定しました (下がるメロディー)ふる温度を00℃に設定しました	
	湯量 保温時間 ◀	決定 ▼	(上がるメロディー) (下がるメロディー)	
	おいだき	決定 スイッチを押したとき	(ビッ) 設定しました (ビッ) おいだきをします	おいだきをします
	通話	決定 スイッチを押したとき	(ピーッピビビ)	(ピーッピビビ)
	BGM	BGM入力端子にプラグを差し込んだとき	(ビビビ)	(ピーッピビビ)
メロディー選択	メロディーを選択 決定	(音楽) (ビッ) 設定しました	(音楽) (ビッ) 設定しました	
時計設定	▼または ▲ 決定	(ビッ)	(ビッ) 設定しました	
ふる予約	▼または ▲ 決定	(ビッ)	(ビッ) おふろの予約を設定しました	
コントラスト・明るさ設定	▲ ▼	(上がるメロディー) (下がるメロディー)	(上がるメロディー) (下がるメロディー)	
白黒反転	決定	(ビッ) 設定しました	(ビッ)	
脱脂静音	選択 脱脂静音の設定にする 脱脂静音を解除する	(ビッ) 設定しました (ビッ) 解除しました	(ビッ) 設定しました (ビッ) 解除しました	
セーブ エネLIVE設定	決定	(ビッ) 設定しました	(上がるメロディー)	
エネルギー目標値	決定	(下がるメロディー)	(ビッ)	
エネルギー判定	決定	101%以上 (花火不発音) 81%~100% (花火1発) 81%~90% (花火2発) 80%以下 (花火3発)		
浴室脱脂	運転させるとき 停止させるとき	(ビッ) 浴室脱脂をします (ビッ) 浴室脱脂を停止します	(ビッ) 浴室脱脂をします (ビッ) 浴室脱脂を停止します	
脱脂	運転させるとき 停止させるとき	(ビッ) 脱脂をします (ビッ) 脱脂を停止します	(ビッ) 脱脂をします (ビッ) 脱脂を停止します	
床暖房	運転させるとき 停止させるとき	(ビッ) 床暖房をします (ビッ) 床暖房を停止します	(ビッ) 床暖房をします (ビッ) 床暖房を停止します	
床暖房温度設定	▲ ▼	(上がるメロディー)能力は○です (下がるメロディー)能力は○です		
床暖タイマー設定	タイマー 設定	(ビッ) 設定しました	(ビッ) 設定しました	
床暖タイマー入/切	タイマー入 タイマー切	(ビッ) 床暖房の予約を設定しました (ビッ) 床暖房の予約を解除しました	(ビッ) 床暖房の予約を設定しました (ビッ) 床暖房の予約を解除しました	
音量	▲を押す	3	(ビッ) 音声は大です	
	初期設定	2	(ビッ) 音声は標準です	
	▼を押す	1	(ビッ) 音声は小です	
	消	0	(ビッ) 音声を消します	
	消	0	(ビッ) 音を消します	

●台所リモコンで操作します。(浴室リモコンにはこの機能がありません)

- 浴室リモコンの沸き上がり時のメロディーは「カノン」になっており、変更することはできません。

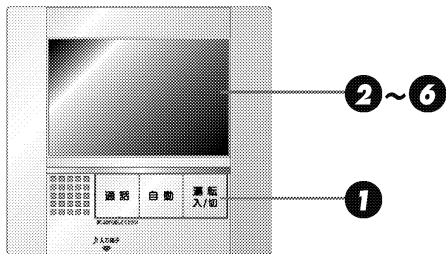

1 **運転入/切** のランプ(黄緑)が点灯していることを確認する。

- 点灯していない場合は、**運転入/切**を押します。
- 待機画面(15ページ参照)が表示されている場合は、画面をタッチしてください。

2 **設定** をタッチする。

3 **音** をタッチする。

操作後の画面表示 / 補足

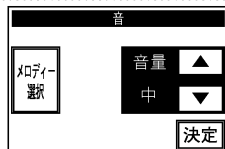
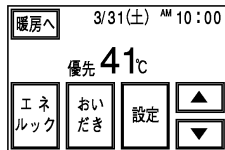

4 **メロディー選択** をタッチする。

5 **カノン** または **メロエイト** をタッチする。

- 音楽ボタンをタッチするとメロディーが流れます。お好みのメロディーをお選びください。
- ※工場出荷時は、「カノン」に設定されています。

6 **決定** をタッチする。

- 「設定しました」とお知らせして、設定が完了します。

操作後の画面表示 / 補足



※ **決定** をタッチしなくても、そのまま約30秒経過すると、自動的に設定が完了します。

●ガスや水道の使用量 (m³)、使用電力量 (kWh) を積算するしくみ

台所リモコンは、お客様がご家庭でご使用になるガスおよび水のうち、ガス給湯暖房用熱源機（台所リモコンと接続されている）が給湯や湯はり、おひたき、暖房で使用するガスおよび水の流量を測り、積算します。また、別売の電力測定ユニットを接続すれば、お客様宅でご使用になった電力の合計を測って、電力量も積算します。なお、以下の説明文中のリモコンが表示するガスなどの使用量や金額は、すべてめやすの数字です。

【ガスの場合】 ポイント-1：暖房・おひたき用の熱交換器で使用するガスの流量。⇒ 積算すると「ガス(湯・暖)」の使用量(m³)
 ポイント-2：給湯・湯はりの熱交換器で使用するガスの流量。⇒ 積算すると「ガス(給湯)」の使用量(m³)
 ポイント-1 + ポイント-2 ⇒ エネLive表示の「ガス」(m³/h) 積算すると「ガス(合計)」の使用量(m³)

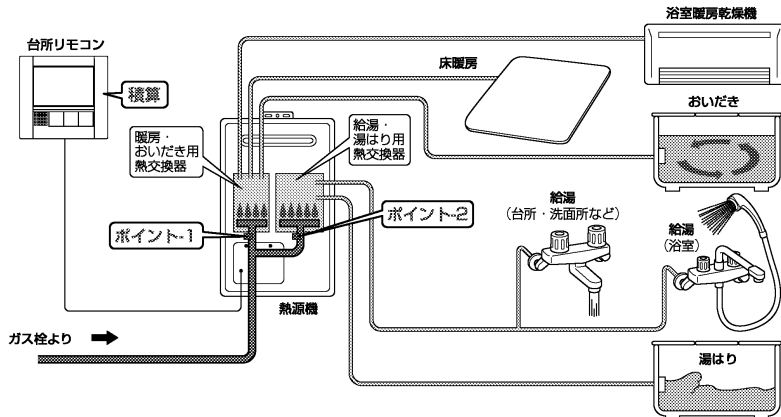

■ 以下の用途に使用するガスは、この台所リモコンは積算できません。



※熱源機を複数併用されている場合には、他の熱源機で使用するガスは積算しません。
 ※運転が「切」であっても、台所リモコンはガスの使用量(めやす)を積算します。

【水の場合】 ポイント-3：熱源機に入ってくる水の流量 ⇒ エネLive表示の「水」(L/分) 積算すると、「水道(給湯)」の使用量(m³)

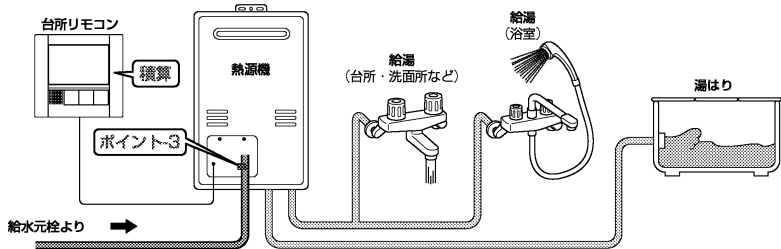

■ 以下の用途に使用する水は、この台所リモコンは積算できません。



トイレで使用する水



混合水栓の水側やスプリンクラー・洗濯機に直結した水栓などから供給される熱源機を通過しない水

※台所リモコンが接続されている熱源機以外の熱源機もご使用の場合、それらで使用する水も、台所リモコンは積算しません。
 ※運転が「切」であっても、台所リモコンは水の使用量(めやす)を積算します。

【電気の場合】 ポイント-4：ご家庭でご使用になる電力 ⇒ エネLive表示の「電気」(kW) 積算すると「電気」の使用量(kWh)

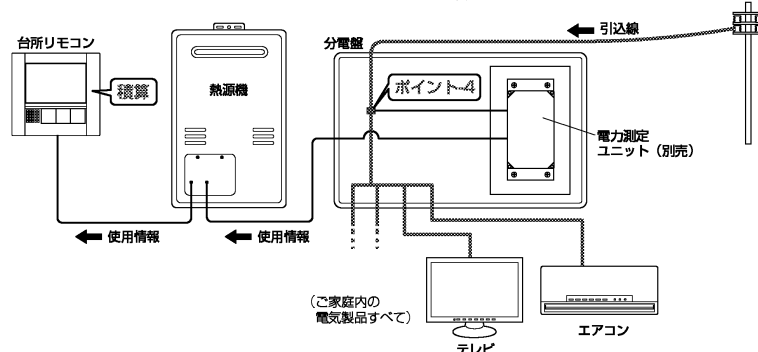

■ 台所リモコンは、基本的にご家庭で使用するすべての電力量(めやす)を積算します。しかし、分電盤が複数設置されていたり、ガスエンジンコジェネや家庭用燃料電池コジェネレーションシステム、太陽光発電機などの発電機能のある設備をご利用の場合には、その配線や接続の仕方によってはこの限りではありません。詳しくはお買い上げの販売店またはもよりの大阪ガスへお問い合わせください。

●台所リモコンが記憶する情報について

台所リモコンは、ガスや水道、電気の使用量を金額ではなく使用量(m³)や(kWh)で記憶します。金額(めやす)の表示は、お客様が設定した「単価料金」(円)を元に、計算により算出します。「単価料金」を変更した場合、過去の使用実績を金額で表示するときは、新たに入力した「単価料金」を元に再計算します。過去に設定していた単価料金は記憶されません。また、「目標値」を変更した場合も、過去に設定していた目標値は記憶されません。

●台所リモコンが表示するガスと水道と電気の使用量と料金について

台所リモコンは、お客様が実際にお使いになっているすべてのガスと水道の使用量を表示するものではありません。台所リモコンが表示するガス・水道・電気料金の金額は、お客様が実際にお支払いになる金額とは異なります。実際のお支払いおよびお支払い金額は、ガス・水道および電気の使用量と料金をご確認ください。実際のお支払いについての詳細は、ガス・水道およびガス料金はお客様がご契約されているガス事業者へ、水道料金はお客様が契約されている水道事業者へ、電気料金はお客様が契約されている電力会社にお問い合わせください。

【ガス料金】

お客様が、実際にお支払いになるガス料金

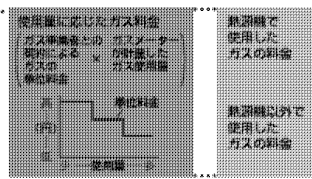

台所リモコンに表示されるガス料金のめやす

※台所リモコンの表示には、ガスの基本料金は含まれません。
※台所リモコンの表示には、熱源機以外で使ったガスは含まれません。

【水道料金】

お客様が、実際にお支払いになる水道料金

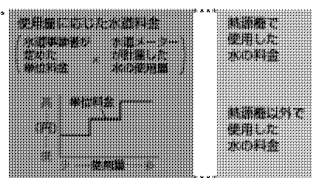

台所リモコンに表示される水道料金のめやす

※台所リモコンの表示には、水道の基本料金は含まれません。
※台所リモコンの表示には、熱源機以外で使った水は含まれません。

【電気料金】

お客様が、実際にお支払いになる電気料金

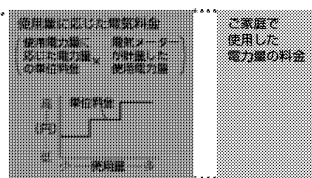

台所リモコンに表示される電気料金のめやす

※台所リモコンの表示には、電気の基本料金は含まれません。
※燃料費調整制度により、お客様が実際にお支払いになる電気の単位料金は変更されることがあります。

※ガス料金、電気料金には、お客様のご使用の機器やライフスタイルに応じた料金メニューがあります。詳細はご契約になっているガス事業者・電力会社にお問い合わせください。

●エネルック表示画面

1. 【今日・昨日・今週・今月の一覧表示】画面

今日・昨日の一覧表示では1時間毎の使用量(めやす)を表示します。今月・今週の一覧表示は1日毎の使用量(めやす)を表示します。
今日・昨日の一覧表示では実際の使用量(ガス・水は(m³)、電気は(kWh)、光熱費は(円))を棒グラフで見ることが出来ます。
今月・今週の一覧表示では、目標に対する、今月・今週の1日毎の使用量の割合を棒グラフで見ることが出来ます。

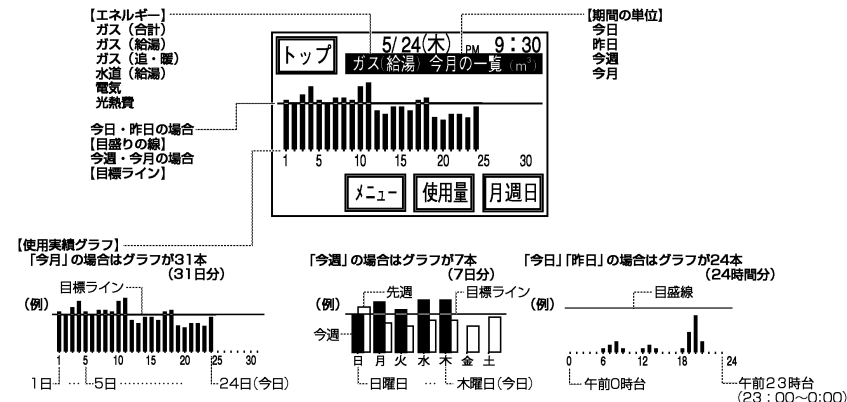

2. 【使用量表示】画面

今月・今週・今日の目標値と現在までの使用量(めやす)を表示します。目標値に対する、今月・今週・今日の現在までの使用量の割合を棒グラフで見ることが出来ます。
今月・今週・今日と過去の使用量との比較を表示します。
比較対照する期間の使用量に対する、今月・今週・今日の現時点までの使用量の割合を棒グラフで見ることが出来ます。光熱費の場合は料金(円)のみの表示です。

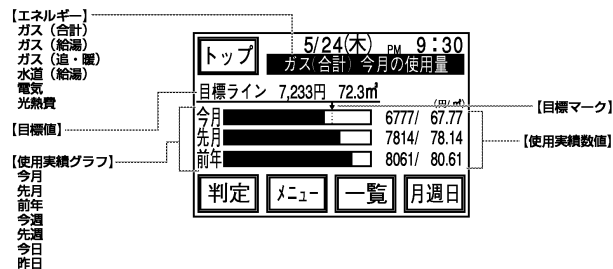

エネルギーを使う ガス・水・電気の使用量 (めやす) を見る

●台所リモコンで操作します。

- ガス (給湯) を例に説明します。
- 必ず現在時刻設定を行ってから操作してください。(18ページ参照)
- エネルギーは現在時刻設定をしないと使用できません。

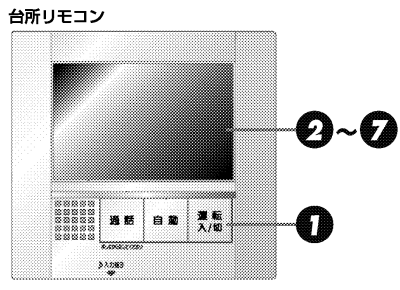

1 運転入/切のランプ(黄緑)が点灯していることを確認する。

- 点灯していない場合は、**運転入/切**を押します。
- 待機画面 (15ページ参照) が表示されている場合は、画面をタッチしてください。

2 エネルギーをタッチする。

3 ガス(給湯)をタッチする。

- トップ**をタッチすると通常画面に戻ります。

操作後の画面表示 / 補足



選択項目	表示する内容
1. ガス (給湯) ……	給湯や湯ほりに使用したガスの量およびその料金のめやす
2. ガス (追・暖) ……	おしだしや熱源機に接続された温水暖房端末 (床暖房や浴室暖房乾燥機など) での暖房に使用したガスの量およびその料金のめやす (給湯暖房用熱源機の場合)
3. ガス (合計) ……	1. ガス (給湯) + 2. ガス (追・暖)
4. 水道 (給湯) ……	給湯や湯ほりに使用した水の量およびその料金のめやす
5. 電気 ……	ご家庭でご使用になった電力量およびその料金のめやす *
6. 光熱費 ……	ガス料金のめやす + 水道料金のめやす + 電気料金のめやす *

*電力測定ユニット (別売) が設置されていない場合は、「電気」と「光熱費」は表示されません。

4 月単位をタッチする。

ガス (給湯) 今月の一覧が表示されます。

5 使用量をタッチする。

ガス (給湯) 今月の使用量が表示されます。使用実績をグラフで表示します。(今月・先月・前年)

- メニュー**をタッチすると②に戻ります。他のエネルギーを見る場合に使用します。
- 月曜日**をタッチすると③に戻ります。他の期間を表示する場合に使用します。
- 一覧**をタッチすると④に戻ります。

6 判定をタッチする。

目標値に対する過去の使用実績 (昨日、先週、先月) について判定し、判定アニメーションを表示します。

- 達成度により表示される画面が異なります。

7 戻るをタッチする。

⑤の画面に戻ります。

- エネルギー表示から通常画面に戻る場合は、**トップ**をタッチします。

操作後の画面表示 / 補足

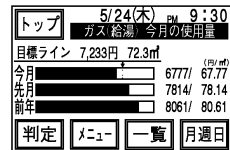
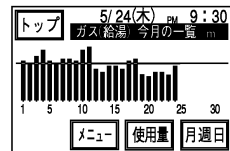

※使い始めて間もなかったり、データ消去を行ったりした場合、過去の使用実績が表示されません。
判定 スイッチも表示されません。

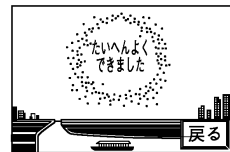

※**戻る**をタッチしなくても、そのまま約30秒経過すると、⑤の画面に戻ります。

お知らせ

・熱源機の電源を長時間切った後に再度日付や時刻設定したときや、使用中に日付や時刻を変更したときに、過去のエネルギー使用量のデータが一部消えてなくなったり、エネルギー使用量のデータの日付・時刻がずれることがあります。

エネルギーを使う エネLive表示

台所リモコンは、電気・ガス・水の現在の使用状況を常に表示する「エネLive表示」機能を搭載しています。
(電気の使用状況は別売の「電力測定ユニット」が設置されている場合のみ表示できます)

●台所リモコンで操作します。

- ガスを例に説明します。
- 必ず現在時刻設定を行ってから操作してください。(18ページ参照)
- エネルギーは現在時刻設定をしないと使用できません。

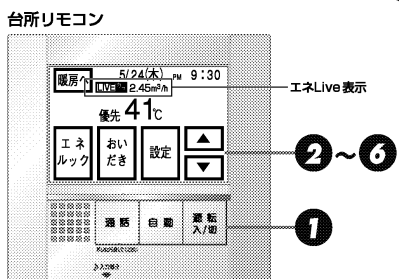

操作後の画面表示 / 補足

1 運転入/切のランプ(黄緑)が点灯していることを確認する。

- 点灯していない場合は、**運転入/切**を押します。
- 待機画面(15ページ参照)が表示されている場合は、画面をタッチしてください。

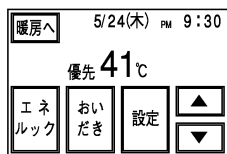

2 エネルギーをタッチする。

3 設定をタッチする。



4 エネLIVEをタッチする。

5 ガスをタッチする。

- 水道を表示する場合は、*****をタッチします。
- 電気を表示する場合は、**電**をタッチします。
- エネLive表示をやめる場合は、**戻る**をタッチします。

6 決定をタッチする。

- 「設定しました」とお知らせして、設定が完了します。

操作後の画面表示 / 補足



※**決定**をタッチしなくても、そのまま約30秒経過すると、自動的に設定が完了します。

●「ガス」を選択した場合のエネLive表示の例

LIVEガス 2.45m³/h 現在、給湯暖房用熱源機で消費しているガスが2.45m³/h(1時間あたり2.45立方メートル)であることを示します。

●「水」を選択した場合のエネLive表示の例

LIVE水 10.5 l/分 現在、給湯暖房用熱源機が使用している水(供給しているお湯)が10.5 l/分(1分あたり10.5リットル)であることを示します。

●「電気」を選択した場合のエネLive表示の例

LIVE電 1.34kW 現在のご家庭の消費電力が1.34kW(1.34キロワット)であることを示します。

●「表示なし」を選択した場合

エネLive表示は点灯しません。

お知らせ

●エネLive表示について

- エネLive表示は、現在消費中の単位時間あたりのエネルギーを表示するものです。過去の消費量を累積したものではありません。例えばエネLive選択で「電気」を選択した場合、ご家庭の電気製品のその時点の消費電力の合計を表示します。
- エネLive選択で「ガス」や「水」を選択した場合、例えば調理でガスレンジを使用したりトイレの水を流したりしても、エネLive表示の数値は変動しません。これは給湯暖房用熱源機を通過したガスや水道の使用量のみを計量しているからです。

単価料金と目標値の変更

●台所リモコンで操作します。

- ガスを例に説明します。
- 必ず現在時刻設定を行ってから操作してください。(18ページ参照)
- エネルギーは現在時刻設定をしないと使用できません。

台所リモコン

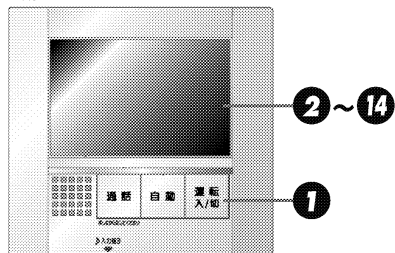

1 **遷入/切**のランプ(黄緑)が点灯していることを確認する。

- 点灯していない場合は、**戻る**を押します。
- 待機画面(15ページ参照)が表示されている場合は、画面をタッチしてください。

操作後の画面表示 / 補足

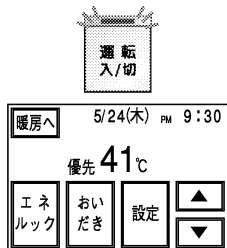

2 **エネルギー**をタッチする。



3 **設定**をタッチする。



4 **ガス**をタッチする。

- 現在設定している数値が表示されます。
- 工場出荷時には、右図の数値が入っています。

操作後の画面表示 / 補足



5 **単価**をタッチする。



6 **▼**または**▲**をタッチして、**1m³あたりのガスの単価料金(または1m³あたりの水道の料金、または1kWhあたりの電気の単価料金)を設定する。**

- ▼をタッチすると単価が下がるメロディーが鳴ります。
- ▲をタッチすると単価が上がるメロディーが鳴ります。
- ▼または▲をタッチし続けると、連続して数値が変わります。

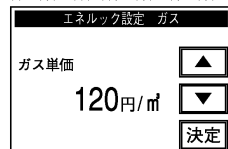

7 **決定**をタッチする。

- 「設定しました」とお知らせして、④の画面に戻ります。



※ **決定**をタッチしなくても、そのまま約30秒経過すると、自動的に設定が完了し通常画面に戻ります。

(次頁へつづく)

操作後の画面表示 / 補足

8 **給湯** をタッチする。

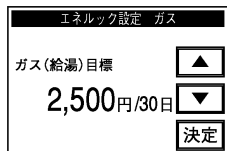

9 **▼** または **▲** をタッチして、「ガス(給湯)」に使用する30日分のガス代の金額目標(または30日分の水道代/電気代の金額目標)を設定する。

▼ をタッチすると単価が下がるメロディーが鳴ります。

▲ をタッチすると単価が上がるメロディーが鳴ります。

▼ または **▲** をタッチし続けると、連続して数値が変わります。

※検針票を参考にしてください。

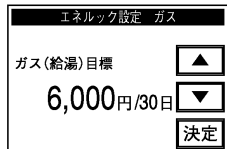

●30日分の目標となります。ひと月が30日でない月は、目標額を30日で割り、その月の日数でかけた数値が1カ月分の目標額になります。

10 **決定** をタッチする。

●「設定しました」とお知らせして、「エネルギー設定ガス」の画面に戻ります。



※ **決定** をタッチしなくても、そのまま約30秒経過すると、自動的に設定が完了し通常画面に戻ります。

11 **追・暖** (または **おだき**) をタッチする。

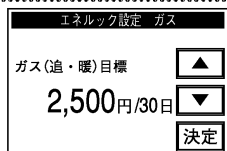

操作後の画面表示 / 補足

12 **▼** または **▲** をタッチして、「ガス(追・暖)」に使用する30日分のガス代の金額目標を設定する。

▼ をタッチすると単価が下がるメロディーが鳴ります。

▲ をタッチすると単価が上がるメロディーが鳴ります。

▼ または **▲** をタッチし続けると、連続して数値が変わります。

※検針票を参考にしてください。



●30日分の目標となります。ひと月が30日でない月は、目標額を30日で割り、その月の日数でかけた数値が1カ月分の目標額になります。

13 **決定** をタッチする。

●「設定しました」とお知らせして、「エネルギー設定ガス」の画面に戻ります。



※ **決定** をタッチしなくても、そのまま約30秒経過すると、自動的に設定が完了し通常画面に戻ります。

14 **戻る** をタッチする。

101ページの📍の画面に戻ります。

● **トップ** をタッチすると、通常画面に戻ります。



15 **水道(給湯)、電気も同様に設定** します。

(次頁へつづく)

お知らせ

●目標値について

●お客様が設定する30日分の目標値(円)を元に、台所リモコンが1週間の目標値(円)と1日の目標値(円)を計算します。

【ガス】

30日分の目標金額を「ガス(給湯)は4000円・ガス(追・暖)は5000円に設定した場合

1週間の目標金額

【ガス(給湯)】
4000×7÷30=933円

【ガス(追・暖)】
5000×7÷30=1167円

【ガス(合計)】
(4000+5000)×7÷30=2100円

1日の目標金額

【ガス(給湯)】
4000÷30=133円

【ガス(追・暖)】
5000÷30=167円

【ガス(合計)】
(4000+5000)÷30=300円

【水道(給湯)】

30日分の目標金額を2500円に設定した場合

1週間の目標金額

2500×7÷30=583円

1日の目標金額
2500÷30=83円

【電気】

30日分の目標金額を1200円に設定した場合

1週間の目標金額

1200×7÷30=280円

1日の目標金額
1200÷30=40円

●ガスの目標値の設定について

- 台所リモコンは、水道(給湯)・ガス(給湯)・ガス(追・暖(またはおひたき))・電気とも、お買い上げ時にあらかじめ単価料金と目標値が入力されています。そのままでもご利用になれますが、お客様のご使用状況に合わせて、適宜設定されることにより、より有効にお使いいただけます。
- ガスの検針票には、ガスの単価料金と基本料金、および定額料金(単価料金に使用量を乗算したもの)が記載されていますが、給湯や暖房のガスの使用量と、おひたきや暖房のガスの使用量の割合は、検針票からは読み取ることができません。

そこで、実際の使用状況に即した目標値を設定するため、次のように使用することをおすすめします。

- ① 最初は、検針票に記載されたガスの単価料金に従って、台所リモコンのガスの「単価料金」のみを設定し、目標値は、お買い上げ時の設定のまま(出荷時設定)でご利用ください。
- ② お客様が1ヵ月使用された後、ガス(給湯)、ガス(追・暖(またはおひたき))のそれぞれの料金のめやすを台所リモコンで確認し、それをめやすに翌日からの目標値をあらためて設定します。

お知らせ

●単価料金と目標値の工場出荷時設定と、設定できる範囲

- 水道(給湯)・ガス(給湯)・ガス(追・暖)・電気の単価料金と目標値は、お買い上げ時には下記の設定になっています。
- 単価料金は、水道、ガス、電気とも1円単位で設定できます。目標値は、100円単位での設定になります。

エネルギー	工場出荷時設定		設定可能範囲	
	単価料金	目標値	単価料金	目標値
水道(給湯)	200円	3,000円	1~999円	100~99,900円
ガス(給湯)	100円	2,500円	1~999円	100~99,900円
ガス(追・暖)		2,500円		100~99,900円
電気	20円	5,000円	1~999円	100~99,900円

過去のすべての実績データを消去する

●台所リモコンで操作します。

台所リモコン

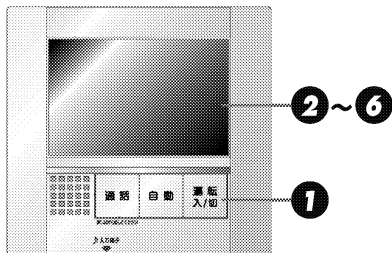

1 **遷入/切** のランプ(黄緑)が点灯していることを確認する。

- 点灯していない場合は、**遷入/切** を押します。
- 待機画面(15ページ参照)が表示されている場合は、画面をタッチしてください。

2 **エネルギー** をタッチする。

操作後の画面表示 / 補足

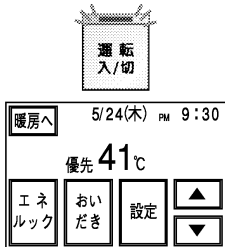

3 **設定** をタッチする。



4 **消去** をタッチする。

操作後の画面表示 / 補足

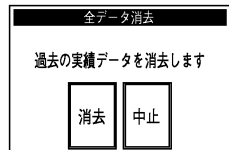

5 **消去** をタッチする。

- 戻る** をタッチすると③の画面に戻ります。

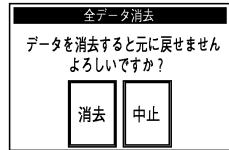

6 **消去** をタッチする。

右の画面が表示され、過去の実績データがすべて消去されます。約10秒後に③の画面に戻ります。

- 戻る** をタッチすると右の画面が表示され、約10秒後に③の画面に戻ります。

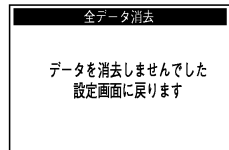
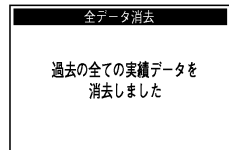

台所リモコンのお手入れ

●タッチパネル（表示部）の汚れを取る

- ①台所リモコンの運転スイッチを押して、「切」（ランプ（黄緑）消灯）にしてください。
（リモコンが「切」になっている（ランプが消灯している）状態では、タッチパネルは働きません）
- ②メガネ拭きやカメラのレンズ拭きのような、乾いた柔らかい布を使って、軽くこすって汚れをふき取ってください。

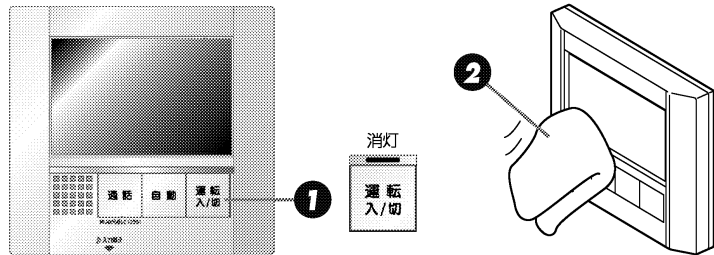

- 洗剤・薬品は使用しないでください。タッチパネルに薬品が付着しますと、表面が変色する恐れがあります。特にアルカリ性や酸性の洗剤や成分が付着した場合、変色します。
- 金属くずのような硬いゴミが付着している場合は、吹き飛ばすか、はたいて取り除いてから、汚れをふき取ってください。そのままこすると、キズの原因になります。

●タッチパネル（表示部）以外のお手入れ

- 台所用中性洗剤（野菜・食器洗い用）を含ませた布を固く絞って、軽くふき取ってください。このとき、タッチパネル（表示部）へ触れないようご注意ください。
- 台所用中性洗剤（野菜・食器洗い用）以外の洗剤やみがき粉・シンナー・ベンジン・エタノールや、たわしなどの硬いものを使用しないでください。表面の光沢や印刷・文字などが消えたり、キズがついたりします。
- 台所リモコンは防水タイプではありませんので、水をかけないようにしてください。故障の原因になります。

浴室リモコンのお手入れ

- 台所用中性洗剤（野菜・食器洗い用）を含ませた布を固く絞って、軽くふき取ってください。
- 台所用中性洗剤（野菜・食器洗い用）以外の洗剤やみがき粉・シンナー・ベンジン・エタノールや、たわしなどの硬いものを使用しないでください。表面の光沢や印刷・文字などが消えたり、キズがついたりします。
- 浴室リモコンは防水タイプですが、むやみに水をかけないでください。故障の原因になります。

故障表示が点滅する

機器が故障すると表示画面の時刻表示部に下図のような故障表示が点滅します。故障表示が点滅した場合は次の操作をしてください。

- ① ガス栓と給水元栓が十分開いているか確認します。
- ② お湯を使っている場合は、給湯栓を閉めます。
- ③ 運転スイッチを「切」にして、再び「入」にします。
- ④ 再び使用してみてください。

●上記の操作をしても故障表示が点滅するときは、お買い上げの販売店またはよりの大阪ガスに修理を依頼してください。その際は、表示されている故障表示もお知らせください。

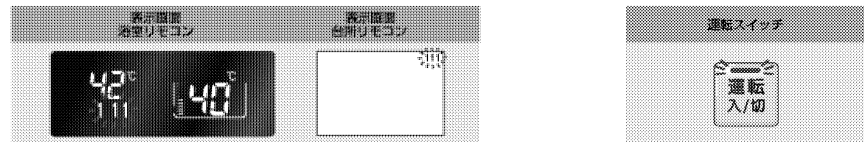

故障表示	使用状態	故障表示	使用状態	故障表示	使用状態	故障表示	使用状態	故障表示	使用状態
032	自動おいたせ たし湯 ぬる湯	161	給湯 自動 （おいたせ） たし湯	321	給湯 自動 （おいたせ） たし湯	521	給湯 自動 たし湯	710	給湯 自動 おいたせ たし湯 ぬる湯
101	給湯 自動	163	自動 おいたせ 暖房	322	自動 おいたせ	523	自動 おいたせ 暖房	721	給湯 自動 （おいたせ） たし湯 ぬる湯
103	自動 おいたせ 暖房	173	給湯・暖房 自動 おいたせ ぬる湯	323	自動 おいたせ 暖房	543	給湯・暖房 自動 おいたせ たし湯 ぬる湯	723	給湯・暖房 自動 おいたせ 暖房
111	給湯 自動 たし湯	190	給湯・暖房 自動 おいたせ ぬる湯	331	給湯 自動 たし湯	611	給湯 自動 おいたせ たし湯 ぬる湯	901	給湯 自動
113	自動 おいたせ 暖房	252	自動	432	自動	613	給湯 自動 おいたせ たし湯 ぬる湯	991	給湯 自動
121	給湯 自動 たし湯	310	給湯・暖房 自動 おいたせ ぬる湯	433	給湯・暖房 自動 おいたせ たし湯 ぬる湯	632	自動 おいたせ	903	給湯 自動 おいたせ
123	自動 おいたせ 暖房	312	自動 おいたせ	502	自動 たし湯 ぬる湯	643	自動 おいたせ 暖房	993	自動 おいたせ 暖房
140	給湯 自動 おいたせ たし湯 ぬる湯	313	自動 おいたせ 暖房	520	給湯・暖房 自動 おいたせ ぬる湯	651	給湯 自動 おいたせ ぬる湯		

101・103を表示しているときは、お湯や暖房を使うことはできませんが、給排気異常により十分な給湯能力が出ない状態となりますので、気が付いたらすぐにお買い上げの販売店またはよりの大阪ガスにご連絡ください。

全自動タイプをお使いのお客様で増・改築などで浴槽を買い替えた場合や機器の設置場所を移動した場合は、新しい浴槽サイズなどを機器に記憶させる必要があります。下記手順に従って記憶内容の消去および自動運転の試運転を行ってください。

1. 現在記憶している記憶内容を消去してください。

浴室リモコンの運転スイッチを「入」にして表示画面を点灯させてから下図の▲スイッチを1秒以上押しながら、■スイッチを押し続けてください。

記憶内容が消去され、スイッチを押している間は下図のように表示画面の浴槽マークが点滅します。

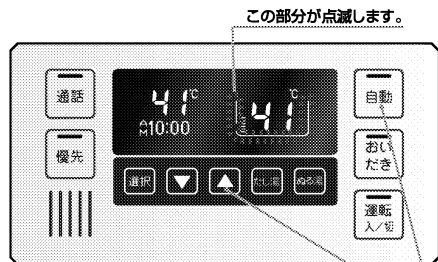

▲スイッチを1秒以上押しながら■スイッチを押す。
(運転スイッチ「入」、自動スイッチ「切」、通常表示状態で操作)

2. 浴槽の残り湯をすべて排水してください。

浴槽にお湯が残った状態で以下の操作を行うと、その後湯はり時間が長くなったり、低い水位設定時に機器が作動しないなどの不具合が生じることがあります。

3. 排水栓をしっかりと閉めてください。

4. 自動スイッチを押す(「入」にする)と自動湯はりが開始されます。

運転中に浴槽には、給湯栓からお湯を入れしないでください。
運転中何回か停止しますが異常ではありません。

自動運転のはたらき(例)

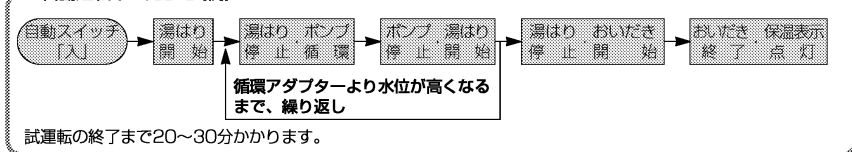

試運転の終了まで20~30分かかります。

5. 表示画面に保温表示が点灯すれば試運転完了です。これで浴槽サイズと水位が記憶されました。そのまま保温運転を続ける必要がない場合は、もう一度自動スイッチを押して、自動スイッチのランプ(赤)を消灯させてください。

注) 試運転は最後まで確実に行ってください。途中で止めてしまうと、正しい浴槽サイズが記憶されません。

■アフターサービスについて

- アフターサービス・保証については、熱源機本体に準じます。
- 熱源機本体の保証書は、熱源機本体の取扱説明書にあります。必ず「販売店・お買上げ日」などが記入されていることを確認してください。
- 当社は、保証書に記載してあるように、機器の販売後、機器やリモコンに故障がある場合、一定期間の一定条件のもとに、無料修理に応ずることを約束いたします。(詳細は保証書をご覧ください)
- 保証書を紛失されると、保証期間内であっても修理費をいただく場合がありますので、大切に保管してください。
- 無料修理期間経過後の故障修理については、修理によって機能が維持できる場合、有料で修理いたします。

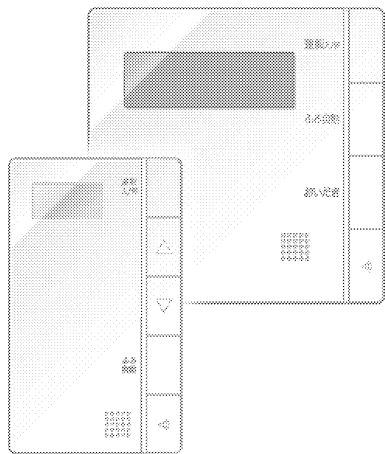

取扱説明書

BGM機能付インターホンリモコン

138-R337

ご愛用の皆様へ

このたびは、BGM機能付インターホンリモコンをお買い上げいただきましてありがとうございます。
ご使用前にこの取扱説明書を必ずお読みいただき、正しくお使いください。
ご使用の給湯暖房機本体の取扱説明書も併せてご覧ください。また、美・白湯ユニットをご使用の場合は美・白湯ユニットの取扱説明書も併せてご覧ください。
取扱説明書は、いつでも使用できるように大切に保管し、使用方法がわからなくなったときにお読みください。
来客者などが機器を使用するときは、その前に必ず取扱説明書の内容を説明してください。
この製品は国内専用です。

はじめに

本書の使いかた
初めてお使いになるときには、ひと通りお読みください。
初めて浴室リモコンのメニューから各種設定するときは、まず10ページの「浴室リモコンのメニューから各種設定をする（操作方法）」をご覧ください、基本的な操作方法を確認してください。

本書で使用する絵表示について



参照ページおよび参照箇所



メロディ付き音声案内



音声案内





メロディのお知らせ音

安全にお使いいただくためのご注意に関する絵表示については、3ページを参照してください。

もくじ

ご愛用の皆様へ	1
はじめに	1
もくじ	2
安全のための注意	3
各部のなまえとはたらき	5
浴室リモコンのメニューから各種設定をする（操作方法）	10
メニュー画面・設定画面一覧	12
準備してください	
初めて使うとき	16
浴室リモコンの言語を変更する	17
時計を合わせる	18
台所や洗面所でお湯を使う	
お湯を使う／給湯温度を変える	19
優先スイッチの使いかた	22
お風呂を沸かすとき	
自動運転でお風呂を沸かす	23
予約運転でお風呂を沸かす	26
ふる設定水位（湯量）を変える	28
ふる設定温度を変える	31
保温時間を変える	32
お風呂に入る	
お湯やシャワーを使う	33
お風呂をあつくする（おいだき）	35
お風呂をぬるくする	37
お風呂のお湯をふやす	38
セルフクリーン機能	39
セルフクリーン機能の設定	40
美・白湯機能	
美・白湯に入る	41
BGM入力機能	
お風呂で音楽を聴く	45
インターホン機能	
インターホン機能で会話する	50
暖房を使うとき	
暖房する	53
浴室暖房する	54
浴室暖房を自動運転と連動させる	56
暖房の運転音を下げる	58
各種設定・その他の機能	
バスルームタイマー	59
音声やメロディの大きさを調える	61
浴室リモコンの表示の明るさを変更する	65
リモコン表示の節電設定	66
メンテナンス&サービス	
機器を移設・浴槽を交換したとき	68
凍結予防について	69
点検のポイントとお手入れ	70
故障かな？と思ったら	71
アフターサービスについて	75（裏表紙）

この取扱説明書では、誤った取り扱いによる危害・損害の程度を次のように区分しています。お客さまや他の人々への危害や財産への損害を未然に防止するために、いろいろな絵表示をしています。内容は下図の通りです。よく理解して正しくお使いください。

 警告	この表示を無視して、誤った取扱いをすると、人が死亡、重傷を負う可能性、または火災の可能性が想定される内容を示しています。
 注意	この表示を無視して、誤った取扱いをすると、人が傷害を負う可能性や物的損害のみの発生が想定される内容を示しています。
お願い	この表示は本機器を安全・快適に使うため、是非理解していただきたい事項を示しています。

◆◆◆ 絵表示の意味



一般的な危険警告注意



一般的な禁止



ぬれ手禁止



必ず行うこと

 **注意**

雷時の注意

- AC100V 電源を使用する音楽プレーヤーなどを台所リモコンに接続しているときに雷が発生しはじめたら、すみやかに接続コード（ミニプラグ付延長コード）を台所リモコンから抜いてください。
- 雷による一時的な過電流で機器本体の電子部品が損傷する場合があります。

美・白湯運転時の注意（美・白湯ユニットをお使いの場合）

- 美・白湯運転中はお湯が不透明になり、浴槽の底が見えなくなることがありますのでご注意ください。

お願い

リモコンの取り扱いに注意

- 浴室リモコンは防水タイプですが故意に水をかけないでください。マイクやスピーカーの穴に水膜がはり、マイクの感度が落ちたり、スピーカーの音が聞こえにくくなります。また、台所リモコンは防水タイプではありませんのでむやみに水をかけないようにしてください。
- 故障の原因となります。
- お子様がいたずらしないよう、注意してください。
- 炊飯器、電気ポットなどの蒸気や温風をあてないようにしてください。
- 故障の原因となります。
- リモコンは分解したり乱暴に扱わないでください。
- 故障の原因となります。
- スピーカーに耳を近付けて使用しないでください。
- 大きな音が出ることがあり、聴覚障害を引き起こすおそれがあります。
- 台所リモコンの入力端子に針金などを差し込まないでください。
- 故障の原因となります。
- 台所リモコンの入力端子にプラグ（φ3.5ステレオミニプラグ）を抜き差しするときは、無理な力を加えないでください。
- 故障の原因となります。

お願い

リモコンの設置場所について

- 室温が55℃を超えるサウナなどへ取り付けないでください。（5～55℃の範囲で使用してください）
- 故障の原因となります。
- 浴室リモコンと台所リモコンの設置場所が近い場合、ハウリング（キーンなどの大きな音がする現象）を起こすことがあります。そのような場合は施工店に連絡して、リモコンの設置場所や向きを変更してください。
- 浴室リモコンのみや台所リモコンのみの単独使用はできません。必ずセットでご使用ください。

リモコンからテレビやラジオを遠ざけてください

- （台所リモコンに接続する音楽プレーヤーなどを除く）
- テレビやラジオはリモコンおよびリモコン線から1m以上離してください。画像や音声が悪くなる場合があります。

お手入れの際の注意

- けがには十分にご注意ください。
- 機器やリモコンのお手入れの際には、台所用中性洗剤（食器・野菜洗い用）以外の洗剤やみがき粉・シンナー・ベンジン・エタノールやたわしなどの硬いものを使用しないでください。表面の光沢や印刷・文字などが消えたりキズがつきます。
- 台所リモコンに洗剤をかけた後、水洗いしたりしないでください。また、台所リモコンの周りの壁にかけて垂れた洗剤や水はリモコンにかからないように拭きとってください。リモコンに洗剤や水が浸入して、故障の原因となります。

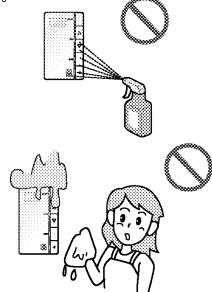

別売部品について

- この製品が適合する給湯暖房機以外には使用しないでください。事故や故障の原因となります。
- この製品は、他のインターホンリモコンとは接続できません。リモコン線を利用する給湯暖房機の別売部品の中には、この製品を接続すると使用できないものがあります。使用可能かどうかは、事前にお買い上げの販売店またはもよりの大阪ガスへご確認ください。

音楽プレーヤーなどの取り扱いについて

- 台所リモコンに接続する音楽プレーヤーなどの取り扱いについては、それらの取扱説明書を参照してください。

無線機器（電波を発生する機器）の影響について

- 他の機器が発生する電波の影響を受け、インターホン機能やBGM 機能を使用中に雑音聞こえることがあります。
- 台所リモコンの近くに無線子機を持つドアホンなど常時電波を発生する機器が設置されていると、BGM 機能を使用するときに浴室リモコンから雑音聞こえることがあります。

水栓について

- 水栓にはいろいろな種類があります。詳しくは水栓の取扱説明書をご覧ください。
- 水圧の低い地域では泡沫水栓を使用しないでください。お湯の温度が不安定になります。
- サーモスタット式水栓をご使用の場合はリモコンの給湯温度はご希望の温度（ハンドルの温度）より高めにしてください。

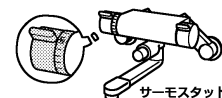

美・白湯運転時の注意（美・白湯ユニットをお使いの場合）

- 浴槽に水のない状態で、美・白湯運転をしないでください。
- ポンプを働かせる原因となります。
- 入浴剤を使用すると、美・白湯運転時に気泡が十分にでないことがあります。

各部のなまえとはたらき

リモコンの各部の名前を確認してください。
表示部は実際の運転状況を示すものではありません。

■ 浴室リモコン

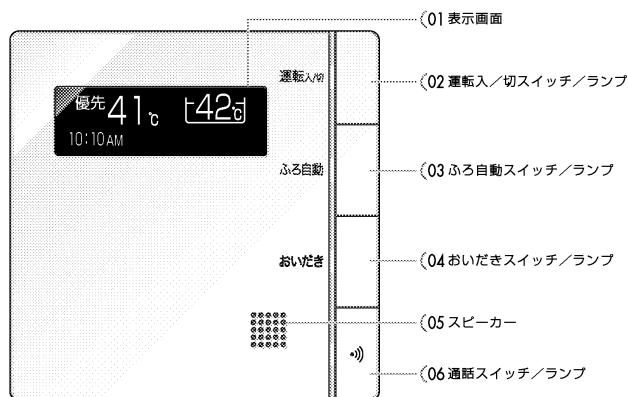

※各スイッチを押すと、「ピッ」という操作音が鳴ります。また音声案内で設定内容などをお知らせします。

- 02) 運転入/切スイッチ/ランプ
「入」にすると給湯できます。おふろを沸かしたり、各スイッチの操作をする場合も「入」にします。もう一度押すと「切」になります。
- 03) ふろ自動スイッチ/ランプ
「自動運転」をします。
P23
- 04) おいだしスイッチ/ランプ
おいだしをします。
P35
- 06) 通話スイッチ/ランプ
リモコンを使って通話ができます。
P50

スピーカーの穴に水滴が入ると、音声が聞こえにくくなります。スピーカー部には水がかからないようにご注意ください。
スイッチの操作はゆっくり確実に行ってください。早く操作すると作動しない場合がありますので、必ず「ピッ」という操作音を確認してください。

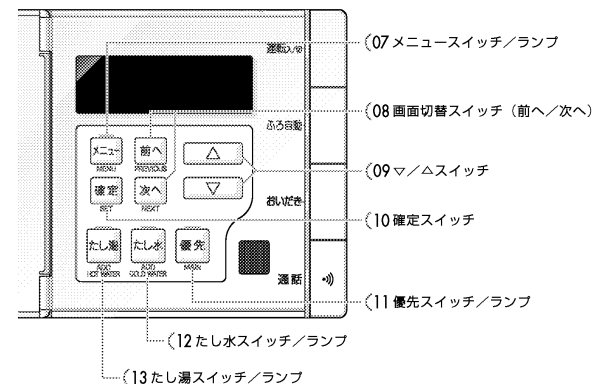

- 07) メニュースイッチ/ランプ
「設定画面」を選択するための、「メニュー画面」を呼び出します。
P10 「浴室リモコンのメニューから各種設定する」
- 08) 画面切替スイッチ (前へ/次へ)
メニュー「入」(メニューランプが点灯)のときに「設定画面」を切り替えます。
P10 「浴室リモコンのメニューから各種設定する」
- 09) マ/△スイッチ
給湯温度を変更します。
P19
メニュー「入」(メニューランプが点灯)のときは…
「メニュー画面」を表示しているときは、A. ふろ、B. 暖房、C. リモコン、D. その他、E. 美・白湯 の設定グループを選択します。
「設定画面」を表示しているときは、各設定の変更や「入」「切」をします。
P10 「浴室リモコンのメニューから各種設定する」
- 10) 確定スイッチ
「メニュー画面」を表示しているときは、「設定画面」へ移行します。
「設定画面」を表示しているときは、操作した内容を確定します。
P10 「浴室リモコンのメニューから各種設定する」
- 11) 優先スイッチ/ランプ
給湯温度の変更ができるリモコンの切り替えをします。このランプが点灯しているときは、給湯温度が変更できます。
P22
- 12) たし水スイッチ/ランプ
循環アダプターから水をたします。
P37
- 13) たし湯スイッチ/ランプ
循環アダプターからお湯をたします。
P38

各部のなまえとはたらき（つづき）

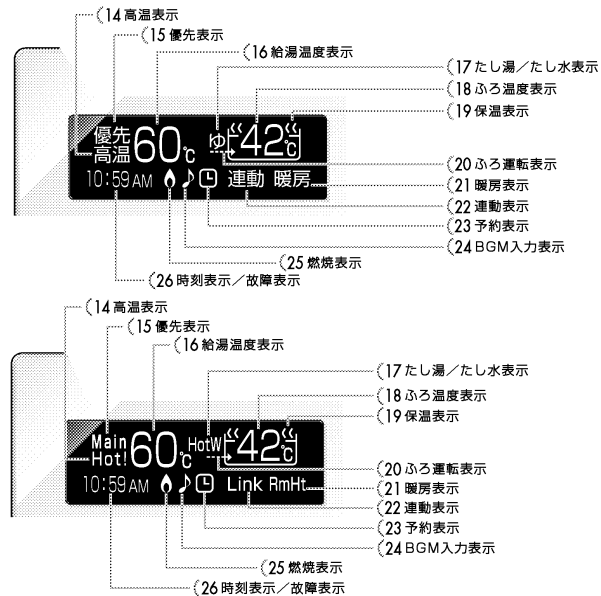

※スイッチを操作した際には、表示画面の各動作表示を確認してください。点灯しない場合は、もう一度操作してください。

表示画面は説明のためのものであり、実際の運転状態を示すものではありません。

- 14) 高温表示 給湯温度が60℃に設定されているときに点灯します。P20
- 15) 優先表示 この表示が点灯しているときには、浴室リモコンで給湯温度が変更できます。P22
- 16) 給湯温度表示 給湯の設定温度を表示します。P19
- 17) たし湯/たし水表示 たし湯・たし水運転中に点灯します。P37,38
- 18) ふる温度表示 ふる設定温度を表示します。P31
- 19) 保温表示 保温中に点灯します。P23,32
- 20) ふる運転表示 自動・おいだし・たし湯・ぬる湯・美・白湯運転中およびふるの凍結予防運転中にも点灯します。P23,35,37,38,42,44,68
- 21) 暖房表示 浴室暖房中に点灯します。P54
- 22) 連動表示 浴室暖房を自動運転と連動して運転させる設定を「入」にしたときに点灯します。P56
- 23) 予約表示 予約運転中に表示します。P27
- 24) BGM入力表示 台所リモコンの入力端子に音楽プレーヤーが接続されている間、点灯します。P45
- 25) 燃焼表示 給湯、湯はり、暖房などで機器本体を使用しているときに点灯します。P19,23~
- 26) 時刻表示/故障表示 現在時刻を表示します。P18
不具合のあったときは故障表示が点滅します。P73

台所リモコン

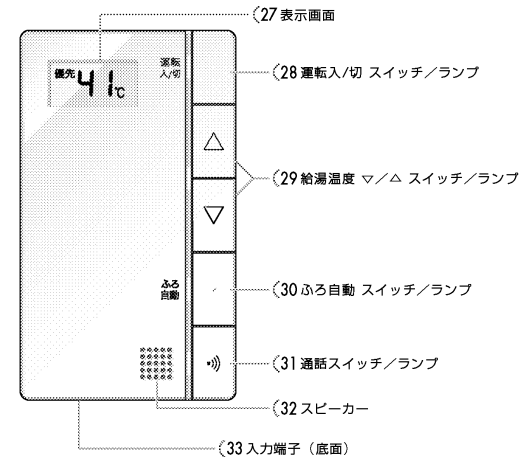

※各スイッチを押すと、「ピッ」という操作音が鳴ります。また音声案内で設定内容などをお知らせします。

- 28) 運転入/切スイッチ/ランプ 「入」にすると給湯できます。お風呂を沸かしたり、各スイッチの操作をする場合も「入」にします。もう一度押すと「切」になります。
- 29) 給湯温度マ/△スイッチ/ランプ 給湯温度を変更します。P19
- 30) ふる自動スイッチ/ランプ 「自動運転」をします。P23
- 31) 通話スイッチ/ランプ リモコンを使って通話ができます。P50
- 33) 入力端子（底面） 浴室リモコンで音楽を聴くときに、音楽プレーヤーと接続します。P45

スイッチの操作はゆっくり確実に行ってください。早く操作すると作動しない場合がありますので、必ず「ピッ」という操作音を確かめてください。

各部のなまえとはたらき（つづき）

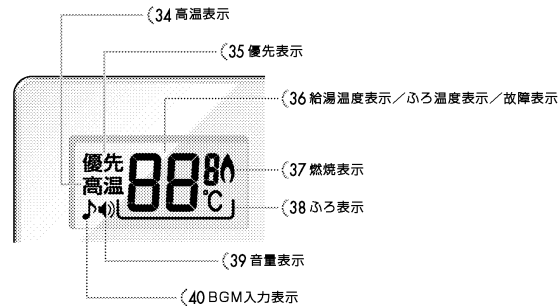

※スイッチを操作した際には、表示画面の各動作表示を確認してください。点灯しない場合は、もう一度操作してください。
表示画面は説明のためのものであり、実際の運転状態を示すものではありません。

- 34) 高温表示 給湯温度が60℃に設定されているときに点灯します。
P20
- 35) 優先表示 この表示が点灯しているときには、台所リモコンで給湯温度が変更できます。
P22
- 36) 給湯温度表示/ふろ温度表示/故障表示 通常は給湯温度を表示します。
P19
自動運転を開始すると、10秒間ふろ温度を表示します。
P24
不具合のあったときは故障表示が点滅します。
P73
- 37) 燃烧表示 給湯、湯はり、暖房などで機器本体を使用しているときに点灯します。
P19, 23~
- 38) ふろ表示 ふろ温度が表示されているときに、一緒に点灯します。
P24
- 39) 音量表示 リモコンの音量を変更する際に点灯します。
P61
- 40) BGM入力表示 入力端子に音楽プレーヤーが接続されている間、点灯します。
P45

浴室リモコンのメニューから各種設定をする（操作方法）

浴室リモコンでは、いろいろな設定項目をメニューから選択して表示させ、各機能を「入」「切」したり、設定を変更します。
基本的な操作方法はどの設定項目でも同じです。
ここでは、リモコンの表示の明るさを設定する場合を例に、説明します。
操作をするときには、運転入/切スイッチを押して「入」にしてください。

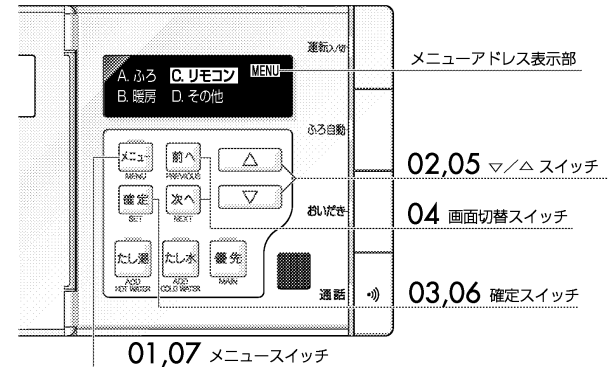

01. メニュースイッチを押す。
メニューランプが点灯し、メニュー画面が現れます。
メニューアドレス表示部に **MENU** が表示されます。
現在選択されている設定グループが反転しています。
最初は「A. ふろ」が選択されています。
02. ∇/Δ スイッチを押して、「C. リモコン」を選択する。
03. 確定スイッチを押す。
時計合せの設定画面が現れます。メニューアドレスは **C-2** です。P12
台所リモコンの入力端子にプラグが接続されているときは、BGM音量の設定画面が現れます。
メニューアドレスは **C-1** です。P12
04. 画面切替スイッチ（前へ/次へ）を何回か押して、「明るさ」を表示させる。
メニューアドレスは **C-5** です。P12

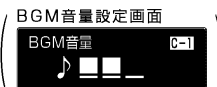
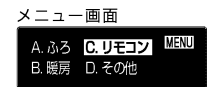
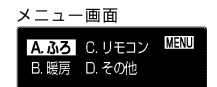

05. ▽/△スイッチを押して、設定を変更する。
選択した数値の下のバーが点滅します。



06. 確定スイッチを押して、選択を確定する。

「設定しました。」

選択した数値の下のバーが点滅から点灯に変わります。

※確定スイッチを押さなくても、そのまま30秒間経過すると、自動的に設定が完了し通常画面に戻ります。

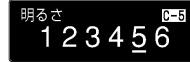

07. メニュースイッチを押す。

メニュー画面に戻ります。
メニューアドレスは **MENU** です。

再度、メニュースイッチを押すと、メニューランプが消灯し、通常画面に戻ります。

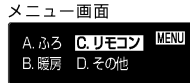

☞P12「メニュー画面・設定画面一覧」を参照してください。

- 設定画面（メニューアドレス **A-1** から **E-1**）の途中でメニュースイッチを押すと、どの画面であってもメニュー画面（メニューアドレス **MENU**）に戻ります。
- メニュー画面（メニューアドレス **MENU**）や設定画面（メニューアドレス **A-1**）から **E-1**）で操作しないまま30秒間経過すると、通常画面に戻ります。ただし、タイマー画面（メニューアドレス **D-3**）は操作しないまま30秒間経過しても、画面は切り替わりません。

■手順05/手順06

▽/△スイッチを押して設定を変更すると、変更後の数値や「入」「切」が点滅する場合と点灯する場合があります。変更後の数値や「入」「切」が点滅している場合は、確定スイッチを押して、操作結果を確定します。操作結果が確定すると設定した数値や「入」「切」が点灯します。

●操作結果が確定していないまま（数値や項目が点滅した状態）でメニュースイッチを押したり、画面切替スイッチ（前へ/次へ）を押して別の画面に移動すると、右図の表示が現れ、設定が変更されていないことをお知らせします。

●操作結果が確定していないまま（数値や項目が点滅した状態）で30秒経過すると、操作結果が確定し、通常画面に戻ります。

設定を変更していません。

日本語のメニュー画面・設定画面

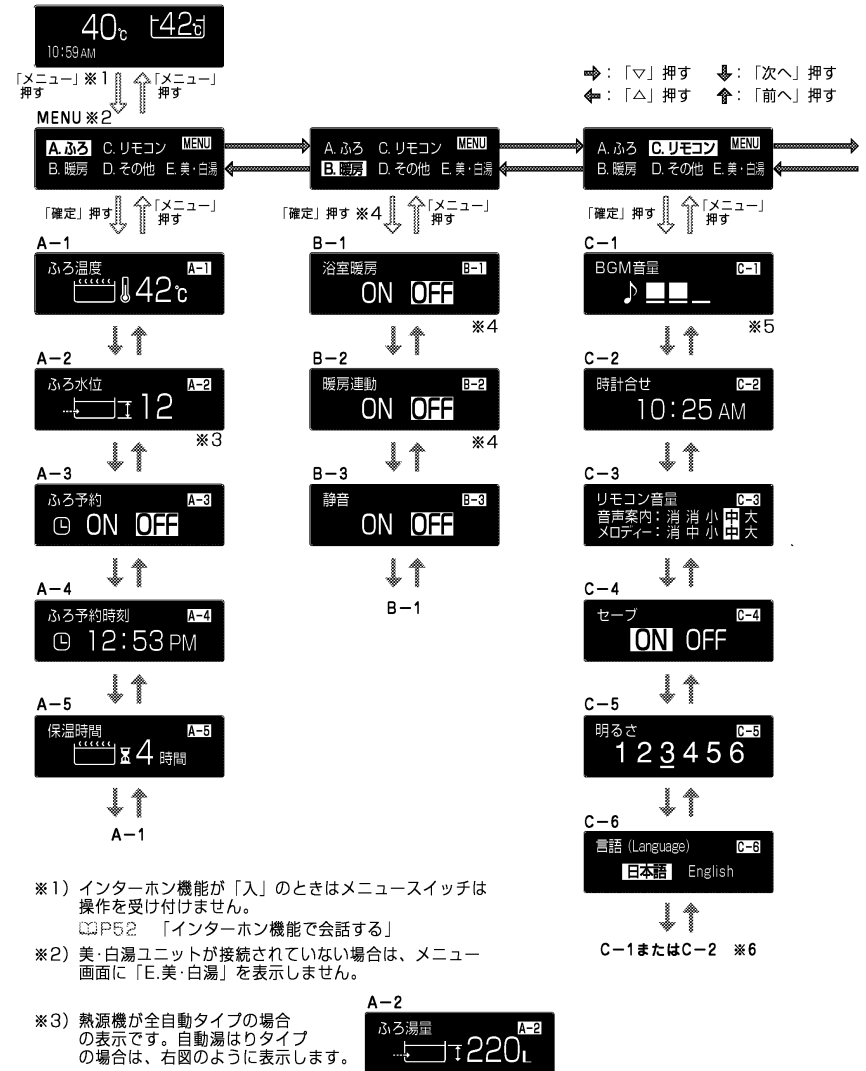

※1) インターホン機能が「入」のときはメニュースイッチは操作を受け付けません。

☞P52 「インターホン機能で会話する」

※2) 美・白湯ユニットが接続されていない場合は、メニュー画面に「E. 美・白湯」を表示しません。

※3) 熱源機が全自動タイプの場合の表示です。自動湯はりタイプの場合は、右図のように表示します。

※4) 浴室暖房乾燥機が接続されていない場合は、表示しません。

※5) 台所リモコンの入力端子にプラグが接続されているときのみ表示されます。

※6) 台所リモコンの入力端子にプラグが接続されていない場合はC-2が表示されます。

メニュー画面・設定画面一覧 (つづき)

日本語のメニュー画面・設定画面 (つづき)

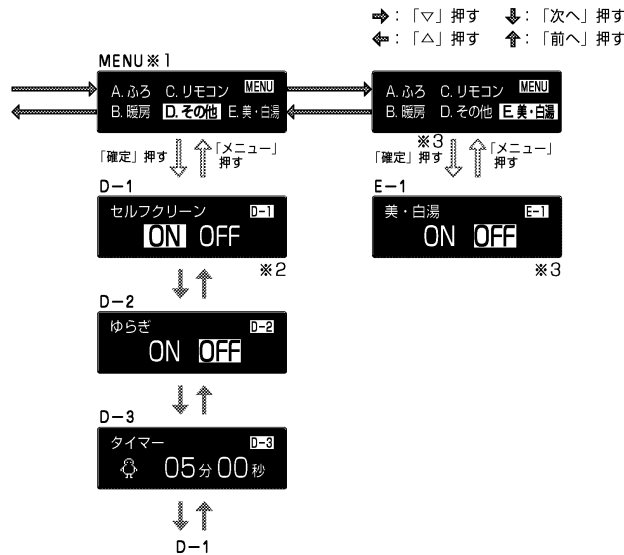

- ※1) 美・白湯ユニットが接続されていない場合は、メニュー画面に「E.美・白湯」を表示しません。
- ※2) 熱源機が自動湯はりタイプの場合は、表示しません。
- ※3) 美・白湯ユニットが接続されていない場合は、表示しません。

英語のメニュー画面・設定画面

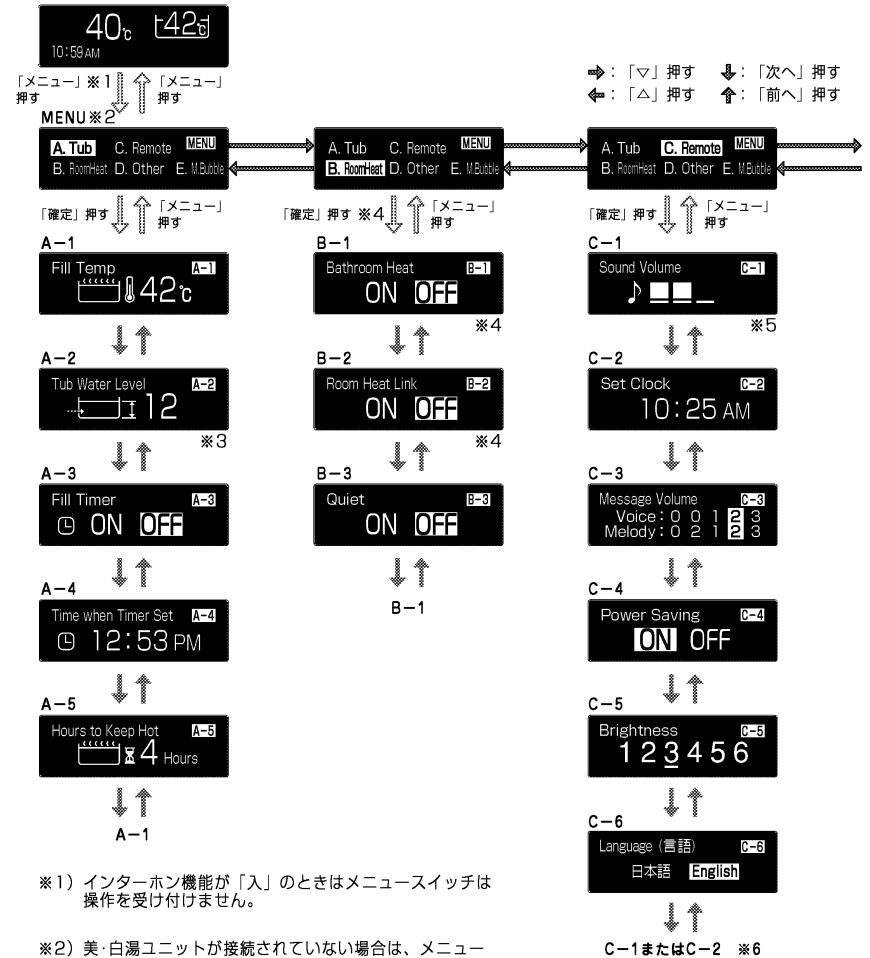

- ※1) インターホン機能が「入」のときはメニュースイッチは操作を受け付けません。
- ※2) 美・白湯ユニットが接続されていない場合は、メニュー画面に「E.M.Bubble」を表示しません。
- ※3) 熱源機が全自動タイプの場合の表示です。自動湯はりタイプの場合は、右図のように表示します。
- ※4) 浴室暖房乾燥機が接続されていない場合は、表示しません。
- ※5) 台所リモコンの入力端子にプラグが接続されているときのみ表示されます。
- ※6) 台所リモコンの入力端子にプラグが接続されていない場合はC-2が表示されます。



メニュー画面・設定画面一覧 (つづき)

英語のメニュー画面・設定画面 (つづき)

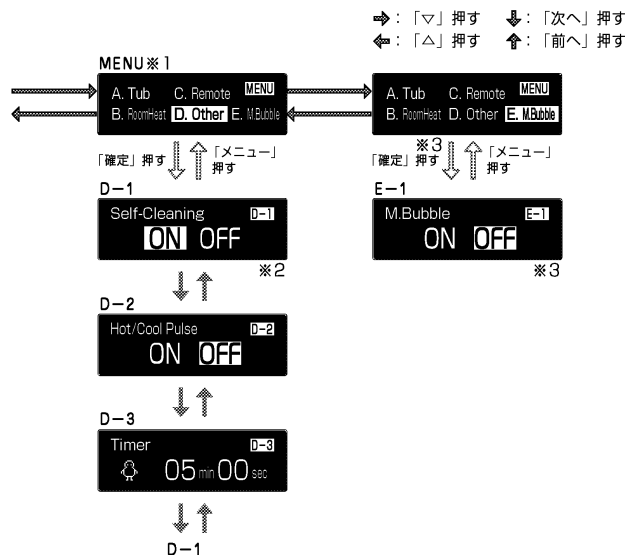

※1) 美・白湯ユニットが接続されていない場合は、メニュー画面に「E.M.Bubble」を表示しません。

※2) 自動湯はりタイプの場合は、表示しません。

※3) 美・白湯ユニットが接続されていない場合は、表示しません。

初めて使うとき

初めて使うときは、次の準備が必要です。

01. 給水元栓を全開にする。
 機器の下方または側方に給水元栓があります。



02. 給湯栓を開け、水が出ることを確認してから閉じる。
 すべての給湯栓で、確認してください。

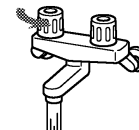

03. 電源プラグをコンセントに差し込む。
 (分電盤の専用ブレーカーを「入」にしてください)。
 コンセントは機器付近の壁などにあります。

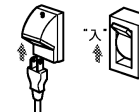

04. ガス栓を全開にする。
 機器の下方または側方にガス栓があります。



警告

ぬれた手で電源プラグをさわらない

- 電源プラグをコンセントに差し込む際は、ぬれた手で電源プラグをさわらないでください。感電のおそれがあります。



浴室リモコンの言語を変更する

浴室リモコンの表示画面の言語を、日本語と英語のどちらかを選択することができます。浴室リモコンで設定します。運転入/切スイッチは「入」にします。

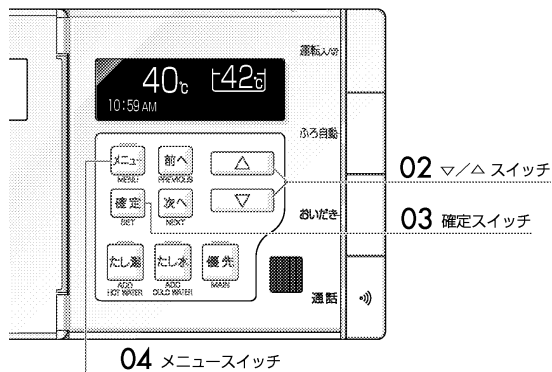

インターホン機能が「入」のときは設定できません。
P50
「インターホン機能で会話する」

P10
「浴室リモコンのメニューから各種設定をする」

01. 「言語 (Language)」設定画面を表示させる。

メニューアドレスは[C-6]です。通常画面を表示した状態で

メニュー、下、下、決定、前への順に押します。



02. マ/△スイッチを押して、「日本語」または「English」を選択する。

選択された言語が、反転して点滅します。



03. 確定スイッチを押す。

「設定しました。」
選択が確定します。

※確定スイッチを押さなくても、そのまま30秒間経過すると、自動的に設定が完了し通常画面に戻ります。

04. メニュースイッチを押す。

メニュー画面に戻ります。

表示言語が変更されているのを確認してください。



表示画面の言語に「英語」を選択することはできますが、リモコンのお知らせの音声は日本語のままです、変更されません。
台所リモコンの表示画面の言語は日本語のままです、変更できません。
お買い上げの際は、表示画面の言語は日本語に設定されています。

時計を合わせる

浴室リモコンで設定します。運転入/切スイッチは「入」にします。時計合せをしていないと、予約運転 (26ページ参照) ができません。

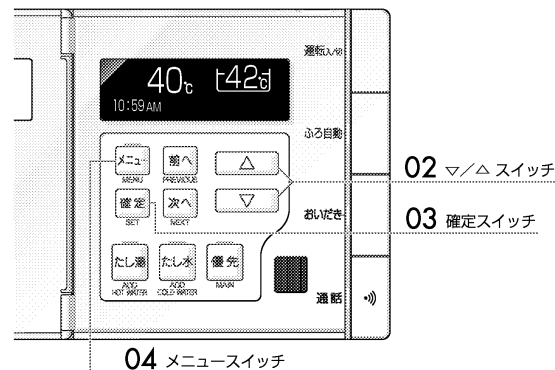

インターホン機能が「入」のときは設定できません。
P50
「インターホン機能で会話する」

P10
「浴室リモコンのメニューから各種設定をする」

01. 「時計合せ」設定画面を表示させる。

メニューアドレスは[C-2]です。通常画面を表示した状態で

メニュー、下、下、決定、次への順に押します。

※1) 台所リモコンの入力端子にプラグが接続されているときに、押します。



02. マ/△スイッチを押して、現在時刻を設定する。

△スイッチを押し続けると、10分単位で進みます。マスイッチを押し続けると10分単位で戻ります。現在の時刻に近付いたら1回ずつ押して設定します。

午前 (AM) と午後 (PM) を間違えないように注意してください。



03. 確定スイッチを押す。

「設定しました。」

確定スイッチを押した瞬間に0秒になり、時計を開始します。

※確定スイッチを押さなくても、そのまま60秒間経過すると、自動的に設定が完了し通常画面に戻ります。

04. メニュースイッチを押すと、メニュー画面に戻ります。



- 時計合わせをしないで、運転入/切スイッチを「入」にしたときは、表示画面の時刻表示部に「-:-」が点灯します。
- 一度時計合わせを行った後も、手順01～手順04の操作をすればいつでも現在時刻を変更することができます。
- 電源プラグが抜けたり停電があった場合には、時刻は「-:-」の点灯になります。再度時計合わせを行ってください。

お湯を使う／給湯温度を変える

どのリモコンでも操作できます。
運転入/切スイッチは「入」にします。

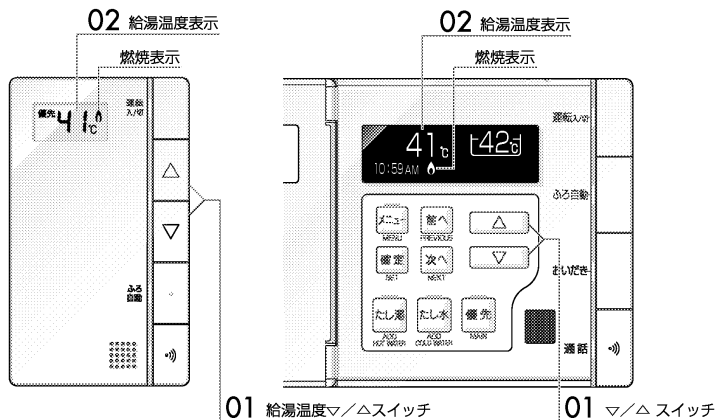

01. 台所リモコンは給湯温度▽/△スイッチ、浴室リモコンは▽/△スイッチを押して、給湯温度を設定する。

△スイッチを押す：

🔊 (上がるメロディ) 「給湯温度を○○度に変更しました。」

▽スイッチを押す：

🔊 (下がるメロディ) 「給湯温度を○○度に変更しました。」

給湯温度が変更できないときは…

🔊 P22 「優先スイッチの使いかた」

02. 給湯温度表示で給湯設定温度を確認する。

03. 給湯栓を開けてお湯を出す。

お湯を使用しているときは、表示画面に燃焼表示が点灯します。

■手順01

▽または△スイッチを押し続けると、45℃以下の設定では連続で表示が変わります。46℃以上に設定するときは△スイッチを1回ずつ押し続けてください。操作をしていない側のリモコンでは、給湯温度が変更されたときには「給湯温度が変更されました」という音声案内が流れます。

■手順03

給水温度が高い場合や湯量を絞って使う場合は、設定温度よりも熱いお湯が出る場合があります。やけど防止のため、このような場合は湯量を多めにし、湯温を確認してからお使いください。

湯量を絞りすぎる（毎分約2リットル以下にする）と燃焼を停止します。

サーモスタット式水栓をご使用の場合は、リモコンの設定温度をご希望の温度（ハンドルの温度）より高めにしてください。詳しくは水栓の取扱説明書をご覧ください。

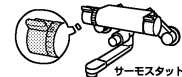

給湯温度について

- お買い上げの際には、給湯温度は42℃に設定してあります。
- 設定できる温度は35℃～60℃の15段階です。（一部の機種では給湯温度を35℃、47℃、48℃に設定できません。）



- 表示している温度と実際の温度は、季節や配管条件などにより必ずしも一致しません。めやすとしてください。
- 夏期など給水温度が高いときに、低い給湯温度（食器洗い）に設定した場合、設定された温度より高いお湯が出る場合がありますので、必要に応じて水を混ぜ湯温を確認してからお使いください。
- おふろへの湯はり中にお湯を使った場合、ふろ設定温度のお湯が出る場合があります。
- 給湯温度を60℃に設定すると🔊「あついお湯が出ます」という音声案内とともに表示画面に高温表示が点灯して、注意を促します。



潜熱回収型の機器は排気の温度が比較的低いため、排気口から白い湯気が多く出ることがあります。これは水蒸気が小さな水滴となったもので、異常ではありません。

お湯を使う／給湯温度を変える（つづき）

警告

お湯を使うときはやけどに注意

- お湯を使用している本人以外（特に小さなお子さまなど）は給湯温度を変えないでください。
 - お湯を使うときは給湯温度表示を確認し、必ず手でお湯の温度を確認し、湯温が安定してから使用してください。
 - お湯を一度止めて再度使用するときは、一瞬熱いお湯が出ることがありますので、出始めのお湯は体につかないでください。
 - 給湯温度を変更するときや優先を切り替えるときは、他の人がお湯を使っていないことを確認してください。
他の人がお湯を使っていると、そこのお湯の温度も変わるためやけどをすることがあります。
 - 優先を切り替えたときは、必ず給湯温度を確認してください。温度が変わることがあります。
- ☞ P22 「優先スイッチの使いかた」



お願い

水を使用する際には…

- 水を使用する際、給湯栓を開けないでください（混合水栓の場合は必ず「水」の位置で使用してください）。リモコンの運転入/切スイッチが「切」の状態では給湯栓を開けたり、混合水栓の「湯」の位置で水を流したりして機器内配管に冷水が流れると、機器内が結露して機器の寿命を短くします。

優先スイッチの使いかた

給湯配管先のすべての給湯栓には、同じ温度のお湯を供給します（ひとつの機器に接続されているすべてのリモコンで常に同一の給湯温度を表示します）。そのため、お湯を使用中、他の人が給湯温度を変えてしまうとお湯の温度が変わりやけどをすることがあります。このような事故を予防するため、どちらか一方の（優先表示の点灯している）リモコンでしか給湯温度が変えられないようになっています。
浴室リモコンで操作します。
運転入/切スイッチは「入」にします。

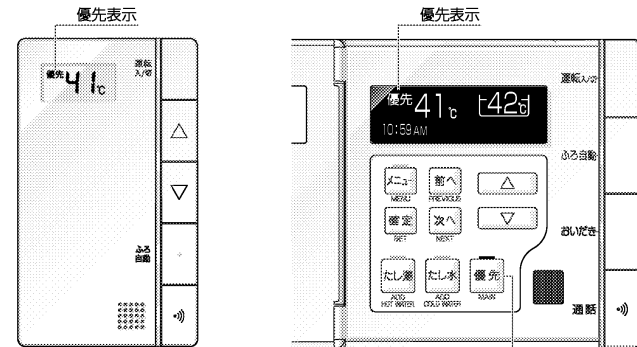

01 優先スイッチ／優先ランプ

01. 優先表示（および優先ランプ）が点灯していない状態で…

優先スイッチを押す。

「給湯温度が変更できます。」

優先ランプ（青）と優先表示が点灯し、給湯温度を変更できる「優先権」が浴室リモコンに移ります。

優先スイッチを1回押すたびに、優先権が浴室リモコンと台所リモコンの間を行き来します。

浴室リモコンのみの設置の場合、優先ランプは点灯したままになります。

給湯温度の優先権

- 台所リモコンと浴室リモコンは、それぞれが優先権を持っていたときに設定した給湯温度を記憶しています。優先権が切り替わると、優先権を持つリモコンが記憶していた温度が給湯温度になります。
 - 優先権のないリモコンで給湯温度を変更しようとするとき、「給湯温度は変更できません」とお知らせします。
 - 給湯温度の変更以外は、どちらのリモコンでも、優先権に関係なく設定したり使用することができます。
- ※ 運転「切」の状態から運転「入」にしたときには、運転入/切スイッチが押された側のリモコンが優先権を持ちます。
- ※ 例えば、浴室リモコンが優先になっているときは、台所リモコンでは給湯温度を変更することができなくなるので、安心してシャワーを使えます。

自動運転でお風呂を沸かす

ふろ自動スイッチを押すだけで、お風呂沸かしはすべてお任せです。
どのリモコンでも操作できます。
運転入/切スイッチは「入」にします。

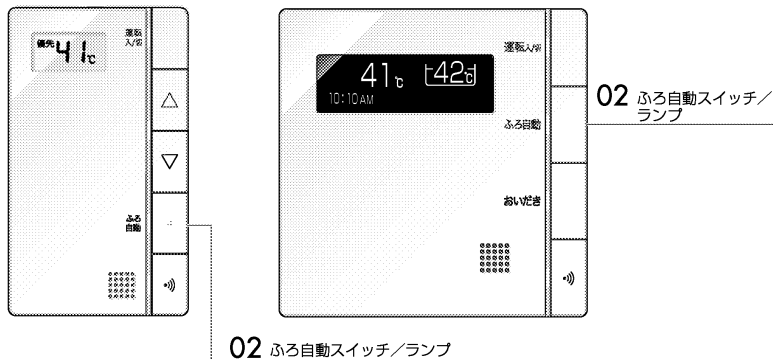

01. 浴槽の排水栓を閉じ、浴槽にフタをする。

02. ふろ自動スイッチを押し「入」にする。

「お湯はりをします。」

ふろ自動ランプ（青）が点灯し、現在設定されているふろ設定温度とふろ設定水位（湯量）で、浴槽に湯はりを始めます。

自動運転で湯はり中は、リモコンの表示画面に下記のような表示が現れます。



湯はり完了の約5分前には…

「残りおよそ5分でお風呂に入れます。」

お風呂が沸き上がると…

（お知らせのメロディ）「お風呂が沸きました。」

浴室リモコンの表示画面に保温表示が点灯し、一定時間保温します。

保温中は、ふろ自動ランプは赤色に点灯します。

保温時間を変えるときは…

P32「保温時間を変える」



■手順02

ふろ設定温度とふろ設定水位（湯量）は、湯はり中でも変更できますが、あらかじめ設定しておくことをおすすめします。

P31「ふろ設定温度を変える」

P28「ふろ設定水位（湯量）を変える」

自動運転を開始すると、台所リモコンの表示画面には10秒間、ふろ表示とふろ設定温度が表示されます。



■自動運転を途中でやめるとき…

ふろ自動スイッチを押します。ふろ自動ランプ（青または赤）が消灯します。

■湯はり完了5分前のお知らせについて

循環アダプターより上まで残り湯があったり、ふろ設定水位（湯量）が低い（少ない）場合（5分以内に自動湯はりが完了した場合は）、完了5分前の音声案内は流れません。

完了5分前のお知らせの後に給湯やシャワーを使うと浴槽への湯はりが一時停止することがあります。

この場合湯はりが一時停止した分、沸き上がりまでの時間が長くなります。

■保温を途中でやめるとき…

ふろ自動スイッチを押します。ふろ自動ランプ（赤）が消灯します。

保温について

- 保温時間が終了すると、リモコンの表示画面から保温表示が消え、ふろ自動ランプ（赤）が消灯します。

- 保温表示が出ている間は、約30分（外気温などによって時間が変化します）ごとにお湯の温度をチェックして、温度が下がっていれば自動的においだしします。さらに全自動タイプの機器では、お湯が減ると自動でたし湯します。

- 保温中もふろ設定温度を変えることができます。

ふろ設定温度を高くした場合は、すぐにおいだしが始まります。

自動運転あれこれ

- 夏期など給水温度が高いときには、水を加熱しないで浴槽にはった後においだしをすることがあります。冬期などの気温の低いときも、沸き上がるまでに時間がかかることがあります。このような場合、「残りおよそ5分でお風呂に入れます」とお知らせしてから自動湯はりが完了するまでに5分以上かかることがあります（機器の異常ではありません）。

- 湯はり中に給湯やシャワーを使うと浴槽への湯はりが一時停止することがあります。この場合、給湯栓やシャワーから出るお湯の量が少ないと、その温度はふろ設定温度となることがあります。また、給水温度や給水圧などの条件によっては、給湯栓やシャワーからお湯が少ししか出ないことやまったく出ないことがあります（機器の異常ではありません）。

- 保温中に浴槽の水位が循環アダプターを下まわると、保温が切れて自動運転が停止することがあります。こんなときは、もう一度ふろ自動スイッチを押してください。

※浴槽の残り湯の排出は、ふろ自動ランプ（赤）が消灯しているのを確認してから行ってください。

潜熱回収型の機器は排気の温度が比較的低いため、排気口から白い湯気が多く出ることがあります。これは水蒸気小さな水滴となったもので、異常ではありません。

自動運転でお風呂を沸かす (つづき)

残り湯を沸かしたいとき

- 残り湯や水が循環アダプターより上まである場合には、おいだきスイッチを押すと、水位(湯量)を変えずに、ふる設定温度までおいだきします。
P35「お風呂をあつくる(おいだき)」
- 残り湯がある状態で自動運転をしたり、ふる自動スイッチを何度も「切」にしたり「入」にしたりすると、湯はりの量が設定と異なったり、お湯があふれたりすることがあります。
詳しくは…
機器本体の取扱説明書を参照してください。(「故障かな?と思ったら」湯はりの量が設定した湯量にならない)

全自動タイプと自動湯はりタイプの動作について

- 全自動タイプと自動湯はりタイプでは、「自動運転」でお風呂を沸かしたときの機器の動作が若干異なります。
ご使用の機器が全自動タイプか自動湯はりタイプかは、品名で確認ください。
機器本体の取扱説明書を参照してください。

全自動タイプ

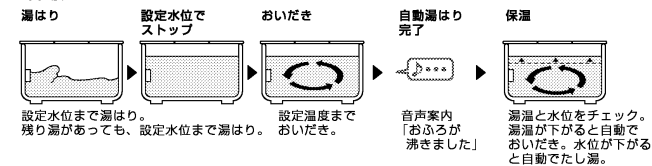

自動湯はりタイプ

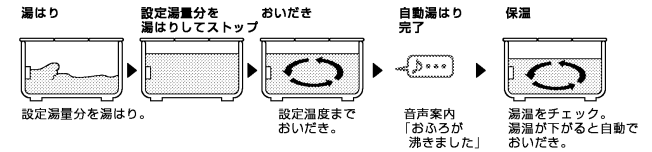

自動湯はりタイプの場合には…

- 残り湯が循環アダプターより上まであるときにふる自動スイッチを押すと、水位が多少ばつきます。特に、残り湯の温度がふる設定温度に近いときは、約6リットル(機種によっては約16リットル)だけ湯はりして、設定した量にはなりません。
- 残り湯の水位が循環アダプターより下のときにふる自動スイッチを押すと、「残り湯がない」と機器が判断して湯はりを行うため、残り湯の分だけ水位が高くなったり、お湯があふれることがあります。

全自動タイプではじめて自動運転をするときには

- 機器が浴槽の大きさを記憶するため、初めて自動運転をするときは、浴槽に水のない状態にして、排水栓を閉めてからふる自動スイッチを押してください。詳しくは…
P68「機器を移設・浴槽を交換したとき」

予約運転でお風呂を沸かす

時計合わせについては…
P18
「時計を合わせる」

予約した時刻に入浴できるように、機器が自動でお風呂を沸かします。時計合わせをしていないと、予約運転をすることはできません。浴室リモコンで操作します。運転入/切スイッチは「入」にします。

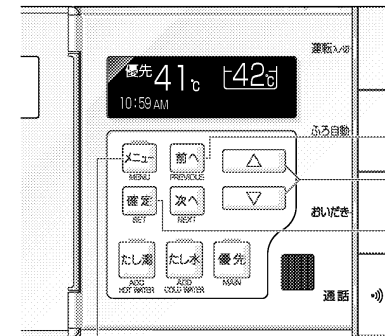

インターホン機能が「入」のときは設定できません。
P50
「インターホン機能で会話する」

P10
「浴室リモコンのメニューから各種設定をする」

01. 浴槽の排水栓を閉じ、浴槽にフタをする。

02. 「ふる予約時刻」設定画面を表示させる。
メニューアドレスは[A-4]です。
通常画面を表示した状態で
[メニュー] [確定] [前へ] [後へ]の順に押します。



03. V/Aスイッチを押して、ふる予約時刻を設定する。
時計合わせと同じ要領で、設定します。
午前 (AM) と午後 (PM) を間違えないように注意してください。



04. 確定スイッチを押す。
「*****」 「設定しました。」
※確定スイッチを押さなくても、そのまま30秒間経過すると、自動的に設定が完了し通常画面に戻ります。

05. 画面切替スイッチ (前へ) を押して、「ふる予約」設定画面を表示させる。
メニューアドレスは[A-3]です。



06. V/Aスイッチを押して、「ON」を選択する。
「ON」表示が反転して点滅します。



07. 確定スイッチを押す。
「*****」 「設定しました。」
※確定スイッチを押さなくても、そのまま30秒間経過すると、自動的に設定が完了し通常画面に戻ります。

08. メニュースイッチを押すと、メニュー画面に戻ります。

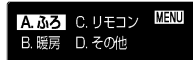

予約運転でお風呂を沸かす（つづき）

予約設定が完了し、通常画面に戻ると…

浴室リモコンの表示画面には右図のように予約表示が点灯します。
台所リモコンでは予約運転中か否かの確認はできませんので、浴室リモコンの「予約表示」で確認してください。



予約時刻の30分前から機器は自動運転を始めます

ふろ自動ランプ（青）が点灯し、湯はりを開始します。

お風呂が沸き上がると…

♪♪♪♪（お知らせのメロディ）「お風呂が沸きました。」

浴室リモコンの表示画面に保温表示が点灯し、一定時間保温します。

保温中は、ふろ自動ランプは赤色に点灯します。

保温時間を変えるときは…

▶▶P32「保温時間を変える」

■手順03

予約時刻は、現在時刻より30分以上に設定してください。30分以内になると、予約時刻になってもお風呂への湯はりが完了しないことがあります。

■予約運転中は、運転入/切スイッチを「切」にしないでください

予約中に、運転入/切スイッチを押して「切」にすると、予約も解除されます。

■湯はり完了5分前のお知らせについて

予約運転の場合は、湯はり完了5分前のお知らせはしません。

潜熱回収型の機器は排気の温度が比較的低いため、排気口から白い湯気が多く出ることがあります。これは水蒸気が小さな水滴となったもので、異常ではありません。

予約運転をキャンセルする

●湯はりが始まっていないとき：「ふろ予約」設定画面（メニューアドレス **A-3**）で「OFF」を選択します。通常画面で、予約表示が消灯していることを確認してください。

●湯はりが始まっているとき：ふろ自動スイッチを押します。ふろ自動ランプ（青）が消灯します。

予約時刻の確認/変更だけする

●「ふろ予約時刻」設定画面（メニューアドレス **A-4**）を表示させます。変更するには「ふろ予約時刻」設定画面が表示されているときに、▽/△スイッチを押します。

毎日同じ時刻にお風呂沸かしをするとき

●予約時刻の30分以上前に、毎日、「ふろ予約」設定画面（メニューアドレス **A-3**）で「ON」を選択します。

予約時刻になっても沸き上がらない？

●次のようなときは予約時刻になってもお風呂が沸き上がらないことがあります。

- ・湯はりが始まった後で給湯やシャワーを使用した。
- ・冬期、ふろ設定温度を高くした。
- ・予約時刻を現在時刻の30分以内に設定した。
- ・給水圧、給水温度が低い。
- ・ふろ設定水位（湯量）が高い（多い）。
- ・残り湯がある。
- ・浴槽が大きい。

●予約運転中でも現在時刻の変更ができますが、現在時刻を変更することで、予約時刻に沸き上がらなったり、自動湯はりが始まってしまうことがあります。

▶▶P10
「浴室リモコンのメニューから各種設定をする」

時計合わせについては…
▶▶P18
「時計を合わせる」

お風呂設定水位（湯量）を変える

自動運転や予約運転で湯はりをする際の、浴槽にはお湯の水位（湯量）を設定できます。

浴室リモコンで操作します。

運転入/切スイッチは「入」にします。

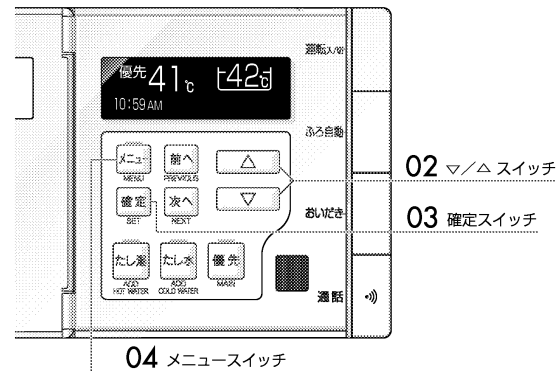

インターホン機能が「入」のときは設定できません。

▶▶P50
「インターホン機能で会話する」

▶▶P10
「浴室リモコンのメニューから各種設定をする」

01. 「ふろ水位」設定画面（または「ふろ湯量」設定画面）を表示させる。メニューアドレスは **A-2** です。通常画面を表示した状態で

▶▶ [メニュー] [確定] [次へ] の順に押します。

全自動タイプ

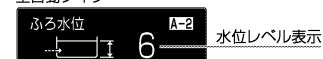

自動湯はりタイプ



02. ▽/△スイッチを押して、ふろ設定水位（湯量）を設定する。

△スイッチを押す：

▶▶ (上がるメロディ) — 水位レベル表示/ふろ湯量表示が増えます。

▽スイッチを押す：

▶▶ (下がるメロディ) — 水位レベル表示/ふろ湯量表示が減ります。

03. 確定スイッチを押す。

▶▶ (メロディ) 「設定しました。」

※確定スイッチを押さなくても、そのまま30秒間経過すると、自動的に設定が完了し通常画面に戻ります。

04. メニュースイッチを押すと、メニュー画面に戻ります。

A. ふろ C. リモコン MENU
B. 暖房 D. その他

ふる設定水位（湯量）を変える（つづき）

■手順02

浴槽の形状によっては、高い水位に設定するとお湯があふれることがあります。

水位について（全自動タイプ）

- 全自動タイプでは、自動運転でお風呂を沸かす際、浴槽に設置された循環アダプターよりも何cm上まで（水位）湯はりするかでお湯の量を設定します。
- お買い上げの際には、水位レベルが「6」に設定されています。この場合、循環アダプターから約17cm上の位置まで湯はりします。

水位レベル表示	A 寸法 (cm)	
	洋式バス用設定	和式バス用設定
12	29	43
11	27	40
10	25	37
9	23	34
8	21	31
7	19	28
6	17	25
5	15	22
4	13	19
3	11	16
2	9	13
1	7	10

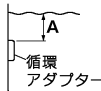

初期設定……

※上表のA寸法はめやすであり、浴槽の形状などにより、実際の水位とは異なります。条件によっては実際の水位が数cm高くなる場合もあります。

※お買い上げの際は、全自動タイプは機器本体が洋式バス用設定になっています。洋式バス用設定と和式バス用設定を変更する場合は、お買い上げの販売店またはもよりの大阪ガスにお問い合わせください。

湯量について（自動湯はりタイプ）

- 自動湯はりタイプでは、自動運転でお風呂を沸かす際、何リットル湯はりするかでお湯の量を設定します。
- お買い上げの際には、湯量は200リットルに設定されています。大浴槽の設定では360リットルです。

湯量 (リットル)		
標準浴槽設定	大浴槽設定	
-	700	
-	650	
990	600	
400	550	
350	500	
300	450	
280	400	
260	380	
240	360	大浴槽設定の初期設定
220	340	
200	320	標準浴槽設定の……初期設定
180	300	
160	280	
140	260	
120	240	
100	220	
80	-	
60	-	

※お客様のいたすらなどを防止するため、下記の湯量に設定するときは▽または△スイッチを1秒以上押し続けなければ設定できないようになっています。

- ・標準浴槽設定：400リットル、990リットル、80リットル、60リットル
- ・大浴槽設定：550リットル以上

※お買い上げの際は自動湯はりタイプは機器本体が標準浴槽設定になっています。標準浴槽設定と大浴槽設定を変更する場合は、お買い上げの販売店またはもよりの大阪ガスにお問い合わせください。

ふろ設定温度を変える

自動運転や予約運転で浴槽にはお湯の温度を設定します。おいだき運転の設定温度も同じです。
浴室リモコンで操作します。
運転入/切スイッチは「入」にします。

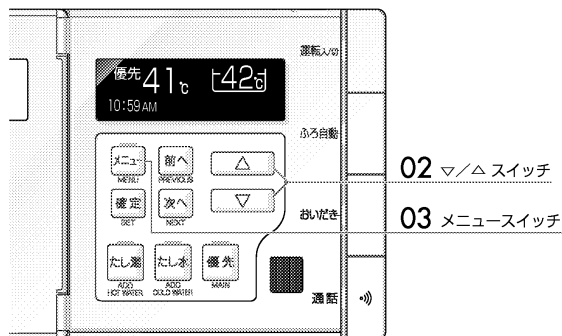

インターホン機能が「入」のときは設定できません。
P50
「インターホン機能が会話する」

P10
「浴室リモコンのメニューから各種設定をする」

01. 「ふろ温度」設定画面を表示させる。

メニューアドレスは[A-1]です。
通常画面を表示した状態で

メニュー 確定 の順に押します。



02. 上/下スイッチを押して、ふろ設定温度を設定する。

上スイッチを押す：

♪♪♪♪ (上がるメロディ) 「ふろ温度を○○度に設定しました」

下スイッチを押す：

♪♪♪♪ (下がるメロディ) 「ふろ温度を○○度に設定しました」

03. メニュースイッチを押すと、メニュー画面に戻ります。

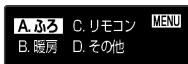

■手順02

上または下スイッチを押し続けると、45℃以下の設定では連続で表示が変わります。46℃以上に設定するときは上スイッチを1回ずつ押してください。
一度設定したふろ設定温度は、変更するまで記憶しています。
自動運転や予約運転で湯はりをしている際にも、ふろ設定温度を変更することができます。

ふろ温度について

- お買い上げの際には、ふろ設定温度は42℃に設定してあります。
 - 設定できる温度は37℃～48℃の12段階です。
- ※温度はめやすです。

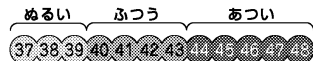

保温時間を変える

自動運転や予約運転でお風呂を沸かしたあとで、何時間保温（全自動タイプでは、温度と水位を保持、自動湯はりタイプでは温度を保持）するかを設定します。
浴室リモコンで操作します。
運転入/切スイッチは「入」にします。

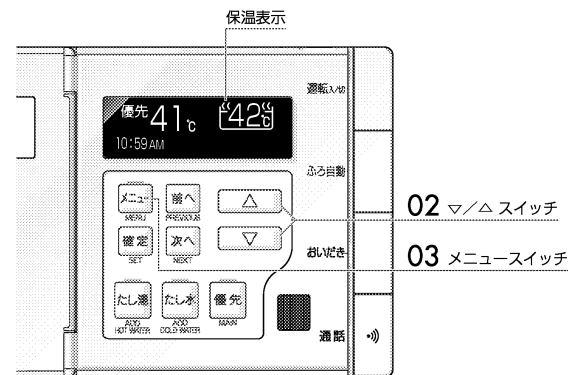

インターホン機能が「入」のときは設定できません。
P50
「インターホン機能が会話する」

P10
「浴室リモコンのメニューから各種設定をする」

01. 「保温時間」設定画面を表示させる。

メニューアドレスは[A-5]です。
通常画面を表示した状態で

メニュー 確定 前への順に押します。



02. 上/下スイッチを押して、保温時間を設定する。

上スイッチを押す：

0時間⇒1時間⇒2時間⇒4時間⇒6時間⇒8時間⇒0時間 の順に切り替わります。

下スイッチを押す：

8時間⇒6時間⇒4時間⇒2時間⇒1時間⇒0時間⇒8時間 の順に切り替わります。



03. メニュースイッチを押すと、メニュー画面に戻ります。

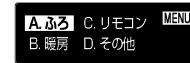

■手順02

一度設定した保温時間は、変更するまで記憶しています。
一部の機種では、下スイッチでしか保温時間を変更できないものもあります。

保温について

- お買い上げの際には、保温時間は4時間に設定してあります。
- ※自動運転や予約運転でお風呂を沸かした場合以外は、保温機能は働きません。

お湯やシャワーを使う

浴室で使用する給湯やシャワーの温度は、台所や洗面所で使用のお湯の温度と同じです。どのリモコンでも操作できますが、浴室リモコンでの操作をおすすめします。運転入/切スイッチは「入」にします。

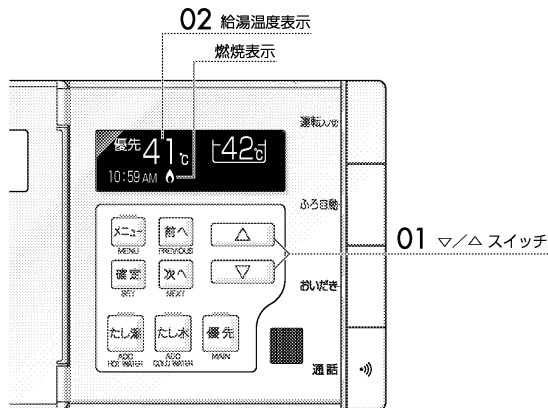

01. マ/△スイッチを押して、給湯温度を設定する。

△スイッチを押す：

↑ (上がるメロディ) 「給湯温度を○○度に変更しました。」

▽スイッチを押す：

↓ (下がるメロディ) 「給湯温度を○○度に変更しました。」

給湯温度が変更できないときは…

▶▶▶▶▶ 「優先スイッチの使いかた」

02. 表示画面の給湯温度表示で給湯設定温度を確認する。

03. 給湯栓やシャワー栓を開けてお湯を出す。

お湯を使用しているときは、リモコンの表示画面に燃焼表示が点灯します。

■手順01

マまたは△スイッチを押し続けると、45℃以下の設定では連続で表示が変わります。46℃以上に設定するときは△スイッチを1回ずつ押してください。

操作をしていない側のリモコンでは、給湯温度が変更されたときには「給湯温度が変更されました」という音声案内が流れます。

シャワーを使用するときには特に、給湯温度に注意してください。

シャワーには、39℃～43℃程度の給湯温度をおすすめします。

■手順03

給水温度が高い場合は、リモコンの温度表示よりもあついお湯が出る場合があります。

潜熱回収型の機器は排気の温度が比較的低いため、排気口から白い湯気が多く出ることがあります。これは水蒸気が小さな水滴となったもので、異常ではありません。

インターホン機能が「入」のときは設定できません。

▶▶▶▶▶

「インターホン機能で会話する」

▶▶▶▶▶

「浴室リモコンのメニューから各種設定をする」

ゆらぎのシャワー

●リモコンで設定された給湯温度とそれより約10℃ぬるい温度間で、毎回違ったパターンで湯温がゆらぎながら出てきます。

●ゆらぎのシャワーを使うには…

- ① 「ゆらぎ」設定画面を表示させます。メニューアドレスは「D-2」です。
- ② マ/△スイッチを押して、「ON」を反転させます。
- ③ メニュースイッチを2回押すと、通常画面に戻ります。
- ④ 給湯温度を確認します。



給湯設定温度が38℃以下だった場合には、39℃になり、45℃以上だった場合には、44℃に変更され、給湯温度表示も変わります。

⑤ マ/△スイッチを押して、シャワーの温度を決めます。

設定できる温度は39℃～44℃の6段階です。

⑥ シャワー栓を開いて、ゆらぎのシャワーを使います。

連続で15分間ゆらぎながら出てきます。15分過ぎるか、シャワー栓を閉めると、ゆらぎのシャワーも終了します。

※給湯温度は、④で表示された温度のままになります。

●ゆらぎのシャワーを使用中は、湯はり・たし湯・たし水運転が一時中断されます。

ゆらぎのシャワーを使用する際は…

●台所リモコンに優先権があった場合には、ゆらぎを「入」にしてメニュースイッチを押して通常画面に戻ると同時に優先権が浴室リモコンに移り、優先ランプ(青)が点灯します。

●ゆらぎのシャワーを使っているときには、台所や洗面所の給湯栓からも湯温がゆらぎながら出てきます。

●給水温度が高い場合やシャワー流量が少ない場合、またサーモスタット式混合水栓などのシャワーでは湯温がゆらいでいるかどうか体感できない場合があります。

●サーモスタット式混合水栓の場合は、水を混ぜないようにするため、混合水栓の設定温度を最高にしてゆらぎのシャワーをお使いください。なお、やけど予防のため、ゆらぎのシャワー使用後は、必ずもとの設定に戻しておいてください。

⚠ 警告

お湯を使うときはやけどに注意

- お湯を使用している本人以外（特に小さなお子さまなど）は給湯温度を変えないでください。
- お湯を使うときは給湯温度表示を確認し、必ず手でお湯の温度を確認し、湯温が安定してから使用してください。
- お湯を一度止めて再度使用するときは、一瞬熱いお湯が出る場合がありますので、出始めのお湯は体につかないでください。
- 給湯温度を変更するときや優先を切り替えるときは、他の人がお湯を使っていないことを確認してください。他の人がお湯を使っていると、そのお湯の温度も変わるためやけどをすることがあります。
- 優先を切り替えたときは、必ず給湯温度を確認してください。温度が変わることがあります。▶▶▶▶▶ 「優先スイッチの使いかた」

ゆらぎのシャワーの注意

- 下記の方はゆらぎのシャワーを使用すると体調をくずすことがあります。
 - ・妊娠中の方
 - ・医者から入浴を禁じられている方
 - ・高血圧の方
 - ・お酒を飲んだ後や深酒をされた方
 - ・体力の弱っている方
 - ・体調の悪い方

おふろをあつくる（おいだき）

浴室リモコンで操作します。
運転入/切スイッチは「入」にします。

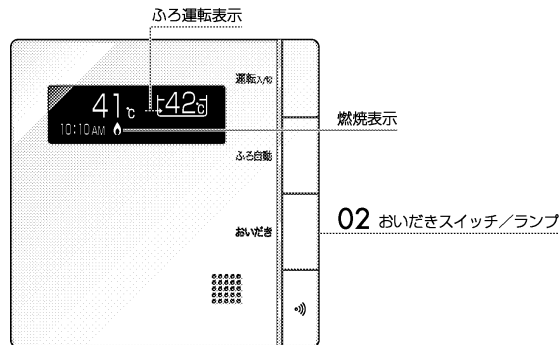

01. 浴槽に、循環アダプターの上までお湯（水）が入っていることを確認する。

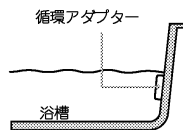

02. おいだきスイッチを押す。

「おいだき」を押す。

おいだきランプ（青）が点灯し、おいだき運転を行います。

浴室リモコンの表示画面には燃焼表示とおふろ運転表示が点灯します。



■手順02

おいだきスイッチを押すと、約5分間おいだきします。約5分間おいだきして、ふろ設定温度以上にならなかったときは、そのままふろ設定温度までおいだきします。おいだき中に、循環アダプターから泡が出てくる場合があります。

■おいだき運転を途中でやめるときには…

おいだきスイッチを押します。おいだきランプ（青）が消灯します。

おいだきでおふろを沸かしただけ、保温できないの？

●おいだきスイッチを押して、おふろ沸かしをした場合は保温はしません。

潜熱回収型の機器は排気の温度が比較的低いため、排気口から白い湯気が多く出ることがあります。これは水蒸気が小さな水滴となったもので、異常ではありません。

循環アダプターの上までお湯（水）が入っていないときに

おいだきスイッチを押すと…

〈全自動タイプの場合〉

●浴槽に約6リットル湯はりしたあと、自動運転に切り替わります。このとき、おいだきランプ（青）は消灯して、ふろ自動ランプ（青）が点灯します。

〈自動湯はりタイプの場合〉

●浴槽に約6リットル湯はりし、約10分間ポンプ運転をした後、リモコンに故障表示632が点滅して運転が停止します。

「故障かな?と思ったら」

※浴槽に6リットル湯はりして水位が循環アダプターの上まで達し、機器が「残り湯がある」と判断した場合はおいだき運転に入ります。

※全自動タイプの場合で、ふろ自動ランプ（青）が点灯した場合は、自動運転に移行し、自動運転と同じ動作（湯はり・沸き上げ・保温）をします。

「自動運転でおふろを沸かす」

※故障表示632が点滅した場合は、運転入/切スイッチを「切」にしてから再度「入」にし、排水栓が閉じていることを確認し、浴槽にお湯（水）をたててから、再度おいだきスイッチを押してください。

おいだき運転あれこれ

保温中でもおいだき運転ができます。おいだき運転終了後20～40分たつと、再びふろ設定温度での保温に戻ります。

⚠ 警告

やけどに注意

- おいだきときは循環アダプターからあついお湯が出ますので、手や身体を近づけないでください。



おふろをめるくする

浴槽の残り湯の量に関係なくはたります。
浴室リモコンで操作します。
運転入/切スイッチは「入」にします。

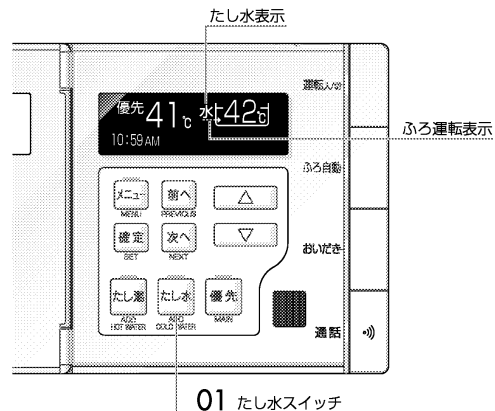

01. たし水スイッチを押す。

「*****」 「水をたします。」
たし水ランプ（青）が点灯し、循環アダプターから浴槽に約10リットル注水します。
表示画面に、たし水表示とふる運転表示が点灯します。

■手順01

給湯やシャワーを使用中は、たし水スイッチを押しても注水されません。給湯やシャワーの使用をやめた後に注水します。
たし水運転中に給湯やシャワーを使用すると、たし水運転は一時中断します。このとき給湯栓から水が出ることがあります。
保温中でもたし水運転ができます。たし水運転後20~40分たつと、再びふる設定温度での保温に戻ります。
たし水運転をすると水位が上がります。浴槽の水位がもともと高い場合には、お湯があふれることがあります。
たし水運転中は、循環アダプターから泡が出てくる場合があります。

■たし水運転を途中でやめるときには…

たし水スイッチを押します。たし水ランプ（青）が消灯します。

おふろのお湯をふやす

浴槽の残り湯の量に関係なくはたります。
浴室リモコンで操作します。
運転入/切スイッチは「入」にします。

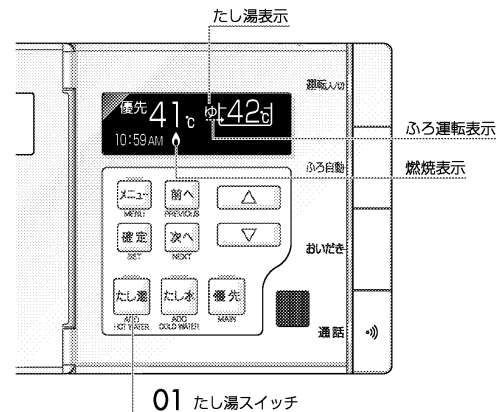

01. たし湯スイッチを押す。

「*****」 「お湯をたします。」
たし湯ランプ（青）が点灯し、循環アダプターから浴槽に約20リットル注湯します。
表示画面に、たし湯表示とふる運転表示および燃焼表示が点灯します。

■手順01

給湯やシャワーを使用中は、たし湯スイッチを押しても注湯されません。給湯やシャワーの使用をやめた後に注湯します。
たし湯運転中に給湯やシャワーを使用すると、たし湯運転が一時中断する場合があります。このとき給湯栓からふる設定温度のお湯が出ることがあります。
保温中でもたし湯運転ができます。たし湯運転をすると水位が上がります。浴槽の水位がもともと高い場合には、お湯があふれることがあります。
たし湯運転中は、循環アダプターから泡が出てくる場合があります。
設定水位が高いときは、たし湯運転中に入浴するとお湯があふれることがあります。

■たし湯運転を途中でやめるときには…

たし湯スイッチを押します。たし湯ランプ（青）が消灯します。

潜熱回収型の機器は排気の温度が比較的低いため、排気口から白い湯気が多く出ることがあります。これは水蒸気が小さな水滴となったもので、異常ではありません。

セルフクリーン機能

全自動タイプでは自動運転や予約運転でお風呂を沸かした後に、お風呂のお湯を抜くと、ふろ配管内に残ったお湯が循環アダプターから自動的に排出されます（セルフクリーン機能）。次にお風呂を沸かすときに、配管内に残っていたお湯が新しいお湯に混ざることがなく、きれいなお湯で入浴できます。運転入/切スイッチは「入」にします。

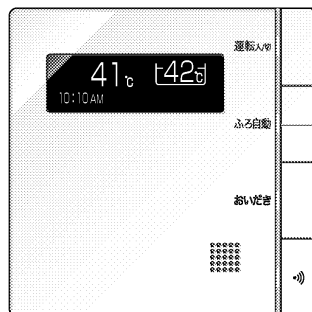

01 ふろ自動ランプ

01. ふろ自動ランプ（青または赤）が消灯していることを確認する。
消灯していない場合は、ふろ自動スイッチを押して消灯させてください。

02. 浴槽の排水栓を抜く。
水位が循環アダプター上端より約5cm上の位置（浴槽や使用状況などにより若干異なります）まで下がったことをセンサーが感知すると、循環アダプターから約5リットルのふろ設定温度のお湯が出て配管の汚れを洗い流します。セルフクリーン中は、リモコンの表示画面に自動運転の湯はり中と同じ表示が出ます。

■手順02

排水栓を抜くときに、循環アダプターの上端より約5cm上の位置を上回る水位があれば「セルフクリーン機能」がはたらきます。循環アダプターからお湯の排出が終わると、自動的に停止します。

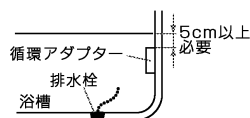

セルフクリーン機能について

- ふろ設定温度によってはあついお湯が出ますので、やけどにご注意ください。
- 排水栓を抜かなくても、循環アダプター上端より約5cm上の位置まで水位が下がると機器がセルフクリーンを開始します。
- 次のようなときは、セルフクリーン機能がはたらきません。
 - ・ もともと浴槽の水位が低い（循環アダプター上端から5cm以下）とき。
 - ・ 排水中に給湯やシャワーを使用したとき。
 - ・ 大型浴槽をご使用の場合や、配水管のゴミ詰りなどにより、排水時間が長いとき。
 - ・ 自動運転中、お風呂が沸き上がる前に自動運転を「切」にしたとき。
 - ・ 自動運転を「切」にした直後、まだポンプが回っている（循環アダプターからまだお湯が出ている）ときに、浴槽の排水栓を抜いたとき。

- セルフクリーンの「入」「切」を設定することができます。
☞P40「セルフクリーン機能の設定」

セルフクリーン機能の設定

浴室リモコンで操作します。
運転入/切スイッチは「入」にします。

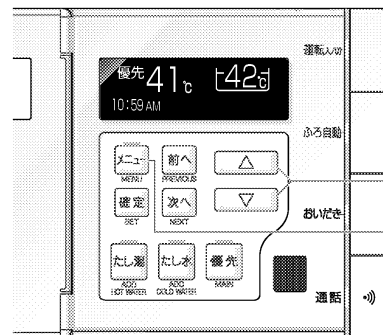

インターホン機能が「入」のときは設定できません。
☞P50「インターホン機能で会話する」

02 マ/△スイッチ

03 メニュースイッチ

☞P10「浴室リモコンのメニューから各種設定をする」

01. 「セルフクリーン」設定画面を表示させる。
メニューアドレスは「D-1」です。通常画面を表示した状態で
[メニュー] [下] [下] [下] [確定] の順に押します。
02. マ/△スイッチを押して、「ON」を反転させる。
お買い上げの際には、右図のようにセルフクリーン機能は「ON」に設定されています。セルフクリーン機能を使用しない場合は、マ/△スイッチを押して「OFF」を反転させてください。
03. メニュースイッチを押すと、メニュー画面に戻ります。



- 手順01
熱源機が自動湯はりタイプの場合は、「セルフクリーン」設定画面が表示されません。
- 手順02
一部の機種は、「セルフクリーン」を「切」にできません。

美・白湯に入る

別売の「美・白湯ユニット」が設置されている場合のみ、美・白湯運転を行えます。
霧のような乳白色は、濃密で微細な空気の泡。
やわらかな白いお湯で入浴をお楽しみいただけます。
浴室リモコンで操作します。
運転入/切スイッチは「入」にします。

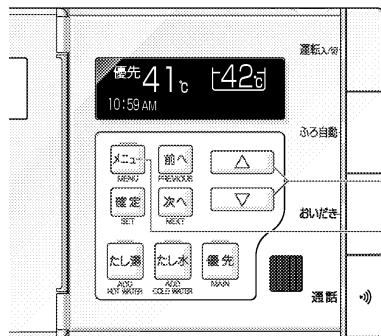

インターホン機能が「入」のときは設定できません。
P50
「インターホン機能で会話する」

03 ▽/△ スイッチ

04 メニュースイッチ

01. 浴槽に、循環アダプターの上までお湯が入っていることを確認する。

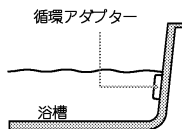

P10
「浴室リモコンのメニューから各種設定をする」

02. 「美・白湯」設定画面を表示させる。
メニューアドレスは「E-1」です。
通常画面を表示した状態で
メニュー、△、■の順に押します。



03. ▽/△スイッチを押して、「ON」を反転させる。
メニュー (上がるメロディ) (下がるメロディ)
美・白湯運転を開始します。



04. メニュースイッチを押すと、メニュー画面に戻ります。

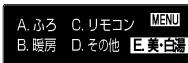

美・白湯を「ON」にして、通常画面に戻ると…

燃焼表示（1回目の美・白湯供給運転時のみ）とふろ運転表示および美・白湯表示、美・白湯運転表示が点灯します。

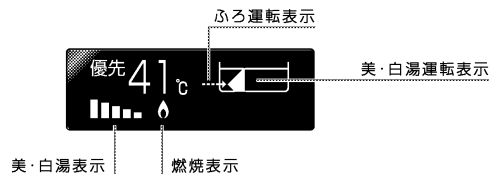

※美・白湯運転は、エアームキシング運転と美・白湯供給運転の1サイクルを5回繰り返すと自動的に終了します。

※美・白湯表示は、エアームキシング/美・白湯供給運転が1回終了するごとに、左から1本ずつ消灯します。点灯している本数が残りのエアームキシング/美・白湯供給運転の回数です。

美・白湯運転の詳細なしくみについては…

P43 「美・白湯運転のしくみ」

美・白湯運転を途中でやめるときには…

「美・白湯」設定画面（メニューアドレス「E-1」）で「OFF」を選択します。

通常画面では、燃焼表示とふろ運転表示が点灯して、美・白湯フィニッシング運転が約20秒行います。その後、燃焼表示とふろ運転表示が消灯して、美・白湯運転が終了します。

美・白湯フィニッシング運転については…

P44 「美・白湯フィニッシング運転について」

美・白湯運転が終了すると…

通常画面では、燃焼表示とふろ運転表示が点灯して、美・白湯フィニッシング運転が約20秒行います。その後、燃焼表示とふろ運転表示が消灯して、美・白湯運転が終了します。

美・白湯フィニッシング運転については…

P44 「美・白湯フィニッシング運転について」

手順03

美・白湯スイッチを押してから、浴槽に空気の泡を含んだお湯の供給が始まるまで約40秒かかります。

美・白湯運転の開始時に、配管内にたまった水が少量（配管の長さによりその量は異なります）浴槽に排出されます。

この水が冷たいと感じることがあります。美・白湯スイッチを「入」にしてしばらくしてからお湯に入ると、これを選けることができます。

おいだき・たし湯・たし水運転中に、美・白湯運転を行うと、おいだき・たし湯・たし水運転は終了します。

自動運転の保温中に美・白湯運転を行うと、美・白湯運転が終了するまでは保温のための温度検知や水位検知（全自動タイプのみ）は行いません。

自動運転の保温時間終了間際に美・白湯運転を行った場合には、美・白湯運転が終了するまで保温が保留されるため、保温終了時間が長くなる場合があります。

潜熱回収型の機器は排気の温度が比較的低いため、排気口から白い湯気が多く出ることがあります。これは水蒸気が小さな水滴となったもので、異常ではありません。

美・白湯運転のしくみ

- 美・白湯運転は、美・白湯ユニット内の加圧タンクでお湯に空気を溶かし（エア－ミキシング運転）、減圧して微細な空気の泡を含むお湯にして循環アダプターから浴槽に出す（美・白湯供給運転）、の2つの動作を1サイクルとして、これを5回繰り返して、自動的に終了します。
- このため、微細な空気の泡を含むお湯の供給は間欠的に行われ、美・白湯運転の途中で泡の濃度が変化することがありますが、異常ではありません。
- 1回目のサイクル（サイクルA）では、給湯暖房機が供給するお湯（約18リットル）に空気を溶かします。2回目以降のサイクル（サイクルB）では循環アダプターから取り込んだ浴槽のお湯に空気を溶かします。
- 浴槽のお湯の水位が高いとサイクルAでお湯があふれることがあります。サイクルBでは水位は上がりません。

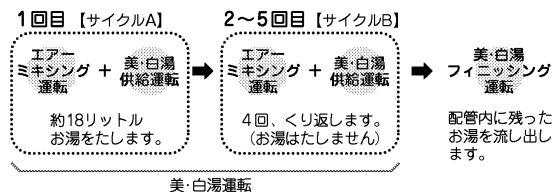

- 給水圧や給水温、給水量などの条件によりサイクルAを行わないことがあります。この場合は、サイクルB から開始するため、浴槽の水位が上がることがあります。下記の場合、サイクルAを行わないことがあります。
 - ・台所や洗面所で給湯を使っているとき。
 - ・シャワーを使っているとき。
 - ・夏場の給水温度が高いとき。
 - ・トイレの水を流すなどして給水圧が変化したとき。
- 美・白湯運転時に、浴槽のお湯の表面に小さな泡のかたまりができることがあります。これは美・白湯に含まれる空気が水面に多く集まったためにできるもので、汚れではありません。お湯をかき混ぜると消えます。
- 浴槽の水位を上げたくないなどの場合、サイクルAを行わなくすることができません。お買い上げの販売店またはもよりの大阪ガスにお問い合わせください。

美・白湯運転ができない？

- ふろの自動運転（または、予約運転）で湯はり中には、美・白湯運転は開始しません。
- 美・白湯ユニットの取扱説明書を参照してください。（「故障かな?と思ったら」）

循環アダプターの上までお湯がないときに、美・白湯運転を行うと…

- サイクルAを行った後、故障表示256 が点滅して停止します。

美・白湯ユニットや配管内の水を手動で排出するには…

- 美・白湯運転中においだし・たし湯・たし水運転を行うと、美・白湯運転は終了して美・白湯フィニッシング運転は行いません。このため、美・白湯ユニットと配管内に、浴槽にあつたお湯（水）が残ります。入浴剤を使用していて、次に美・白湯運転をするときにそれが浴槽に混ざるのを避けたい、などの事情で美・白湯ユニットと配管内のお湯（水）を排出したいときは、次の手順で美・白湯フィニッシング運転のみを行うことができます。

- ◆もう一度、02、03の操作をして、美・白湯設定画面で「ON」を反転させたあと、約5秒後に「OFF」に反転させる。

美・白湯ユニット内と配管に残っているお湯が、給湯暖房機から供給されるお湯で循環アダプターから浴槽に流し出されます。

美・白湯フィニッシング運転について

- 美・白湯運転終了時に、美・白湯ユニット内と配管に残っているお湯を、給湯暖房機から供給されるお湯を使って循環アダプターから浴槽に流し出します。（約20秒）次回、美・白湯運転を行う際に、前回の残り湯が混ざることなく綺麗なお湯で美・白湯運転をお楽しみいただけます。
- 美・白湯フィニッシング運転中は、浴室リモコンの通常画面に燃焼表示とふろ運転表示が点灯し、美・白湯表示の一部が点滅します。（下図参照）
- 美・白湯フィニッシング運転が終了すると、燃焼表示とふろ運転表示および美・白湯表示は消灯します。
- 美・白湯運転中に、おいだし、たし湯、たし水運転を行うと、美・白湯運転は終了します。その場合、美・白湯フィニッシング運転は行いません。

【美・白湯フィニッシング運転時】

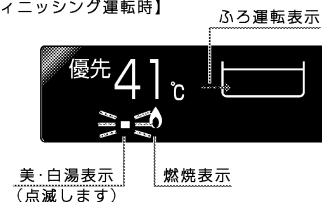

おふるで音楽を聴く

台所リモコンの入力端子に、音楽プレーヤーなどの音声信号出力装置を接続すると、浴室リモコンで、音楽やその他のお好きな音声プログラムを楽しみながら入浴することができます。(BGM機能)

本書では、音楽プレーヤーで音楽を再生する場合を説明します。その他の出力装置を使用する場合もこれに準じて操作してください。

運転入/切スイッチは「入」にします。

■音楽プレーヤーを接続し、再生します。

台所リモコンに接続します。

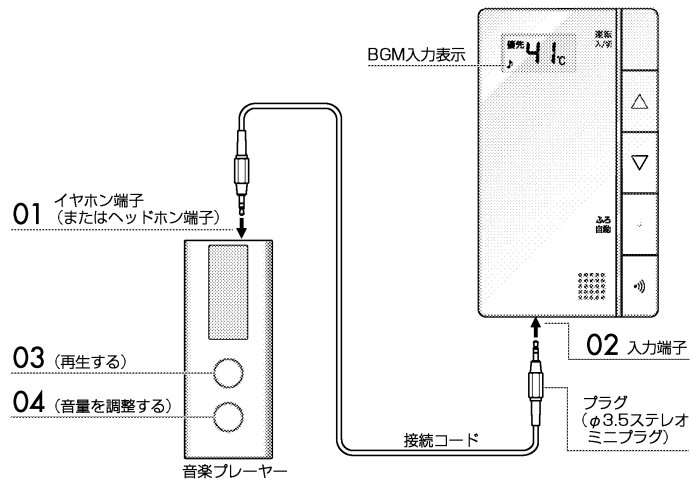

01. 音楽プレーヤーのヘッドホン端子やイヤホン端子に、接続コードのプラグを接続する。

02. 台所リモコンの入力端子に、接続コードの反対側のプラグ(ミニプラグ)を差し込む。
プラグを差し込んだ際、台所リモコンでは「ビビピッ」とお知らせ音が鳴り、表示画面にBGM入力表示が点灯し、通話ランプ(青)が点灯します。

03. 音楽プレーヤーを「再生」にする。
音楽プレーヤーで「再生」を開始すると、浴室リモコンのスピーカーから再生された音楽などが聴こえ始めます。

04. 音楽プレーヤーの音量を調整する。
浴室リモコンで音量を調整することはできませんが、あらかじめ音楽プレーヤー側でもある程度の調整をしておくことをおすすめします。

音量調節の方法については…
P48「BGM音量の調節のしかた」

■音楽の音量を調整します。

浴室リモコンで操作します。

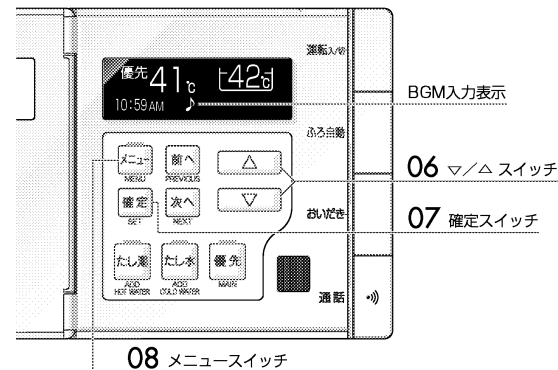

インターホン機能が「入」のときは設定できません。

「インターホン機能で会話する」

「浴室リモコンのメニューから各種設定をする」

05. 「BGM音量」設定画面を表示させる。

メニューアドレスは「C-1」です。
通常画面を表示した状態で

メニューボタンを押して「確定」の順に押します。



06. ▽/△スイッチを押して、音量を変更する。

音量は大(■)・中(■)・小(■)・消音(■)の4段階です。

07. 確定スイッチを押す。

「設定しました。」

※確定スイッチを押さなくても、そのまま30秒間経過すると、自動的に設定が完了し通常画面に戻ります。

08. メニュースイッチを押すと、メニュー画面に戻ります。





おふるで音楽を聴く（つづき）

音楽の再生を終了させるには…

- 音楽プレーヤーを停止させます。
 - 次の方法でも音楽は聞こえなくなります。
 - (a) 台所または浴室リモコンの運転入/切スイッチを押して「切」にする。
 - (b) 台所リモコンの入力端子からプラグを抜く。
- ※ (a)、(b) どちらの場合でも、音楽プレーヤーは停止させておいてください。
- ※ プラグを抜くときは、プラグ自体を持って、まっすぐ下に引き抜くようにし、無理な力を加えないようにしてください。

■手順02

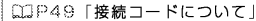
プラグは、奥まで確実にしっかりと差し込んでください。
 接続コードに無理な力がかけられないよう音楽プレーヤーを位置させてください。
 接続コードについては…
「接続コードについて」
 台所リモコンにプラグを差し込んだ際には、浴室リモコンでは「ピーッピビビ」というお知らせ音が鳴り、通話ランプ（青）が点灯します。
 台所リモコンにプラグを接続した状態で運転入/切スイッチを押して「切」から「入」にしても、同様にお知らせ音が鳴ります。この場合、台所および浴室リモコンのお知らせ音は、運転入/切スイッチを「入」にした約3秒後に鳴ります。

■手順03/手順04

台所リモコンおよび浴室リモコンからは、音楽プレーヤーを操作することはできません。

■手順05

メニューアドレス[C-1]（「♪■」）は、台所リモコンの入力端子にプラグが接続されているときのみ表示されます。

■手順06/手順07

音量を「消音」にしても、音楽プレーヤーは再生を続けます。

BGM音量（音楽プレーヤーからの音楽の音量）について

- 浴室リモコンのBGM音量の設定は、音楽の再生を終了し、また台所リモコンの入力端子からプラグを抜いても、記憶されます。ただし、BGM音量が「消音」の状態では台所リモコンの入力端子からプラグを抜き、3秒以上経過した後に再度プラグを接続すると、BGM音量は「中」に変更されません。
- 停電後、電力が復帰するとBGM音量は「中」になります。
- 音楽プレーヤーの音量を大ききしすぎると、浴室リモコンのBGM音量を「小」に設定しても、音が割れることがあります。

BGM音量の調節のしかた

- お使いの音楽プレーヤーなどの出力装置の種類により、音の大きさに違いがあります。最初にお使いになるときは特に、入浴される前に音楽プレーヤーと浴室リモコンの両方で音量の調整をすることをおすすめします。
- ① 音楽プレーヤーの音量を小さめにしてから再生を開始します。
 - ② 浴室リモコンのBGM音量の設定を「中」に設定し、浴室の扉を閉めた状態で、音を快適に聴くことができるかどうかを確認します。
 - ③ 音が割れたり、大きすぎたり、また小さくて聞こえないなどの場合は、音楽プレーヤー側で音量を調整します。
- 音楽の種類や曲目により音量が異なることがありますので、同様に調節してください。
 - 音楽プレーヤーなどの出力装置の操作方法については、それらの取扱説明書を参照してください。

音楽プレーヤーについて

- ヘッドホン出力端子または、イヤホン出力端子のあるものをご準備ください。
 - 音楽プレーヤーを台所リモコンの近くにフックなどで引っ掛ける場合、落下したりしないようご注意ください。また棚や床に置いたりする場合は、踏んだり落としたりしないようご注意ください。
- ガスレンジの近くや、また電子レンジの近くに設置するのは避けてください。
- 音楽プレーヤーは下記の出力のものを使用してください。
 最大出力レベル：2V以下
 出力インピーダンス：2.2kΩ以下

浴室リモコンの音質について

- モノラルでの再生になります。
- 音楽プレーヤーがステレオタイプでも、浴室リモコンから聴こえる音はモノラル（L+R）となります。

接続コードについて

- 台所リモコンの入力端子は「φ3.5ステレオミニジャック」です。台所リモコンの入力端子と音楽プレーヤーの出力端子の両方に適合する接続コードをご使用ください。
 - 別売の接続コード（両端φ3.5ステレオミニプラグ）または市販の接続コードをご利用ください。音楽プレーヤーの出力端子の種類により、別売の接続コードがそのまま使用できないことがありますので、その場合には、別途市販の接続コードまたはアダプターなどをご準備ください。
 - 台所リモコンの入力端子に適合するプラグは、「φ3.5ステレオミニプラグ」です。ミニプラグ付き延長コードやアダプターを使用する際には、ステレオタイプのものを使用してください。
 - マイク用など抵抗入りの延長コードは使用しないでください。
 - 音楽プレーヤーがステレオタイプの場合、接続コードにモノラルコードもしくはモノラルのアダプターなどを使用した場合は、浴室リモコンから聴こえる音はステレオのLチャンネルのみになります。
 - 音楽プレーヤーを接続した状態で「再生」していないとき、台所リモコンの入力端子に接続コードのみを接続しているときには、浴室リモコンからわずかに雑音が聞こえることがあります。
接続コードのみ接続しているときに、台所リモコンに接続していない側のプラグの電気接点に手で触れたりすると、浴室リモコンで大きな雑音が発生することがありますのでご注意ください。
- ※音楽プレーヤーと台所リモコン間の接続コードは、その長さが長いほど音質が低下する傾向があります。

BGM入力機能の仕様

音質	モノラル (L+R)
音量設定	「大」「中」「小」「消音」
スピーカー定格出力	0.2W
接続音楽プレーヤー	最大出力レベル：2V以下 出カインピーダンス：2.2kΩ以下

リモコンが発する「音声やメロディ」の音量とBGM音量について
浴室リモコンで音楽を聴いているときに「音声案内」「メロディ付き音声案内」「メロディのお知らせ音」が流れると…

- 「音声やメロディ」の音量は、その設定が「小」「中」の場合、一時的に「大」と同じ音量になります。
- BGM音量は、その設定が「中」「大」の場合、一時的に「小」と同じ音量になります。

リモコンが発する「音声やメロディ」については…
P64 「音声について」
リモコンが発する「音声やメロディ」の音量の調節については…
P61 「音声やメロディの大きさを変える」
※音楽プレーヤーの音量を大きくしすぎると、リモコンが発する「音声やメロディ」が聞き取りにくいことがあります。

台所リモコンと浴室リモコンの間で通話できます。（インターホン機能）
運転入/切スイッチの「入」「切」に関係なく通話ができます。

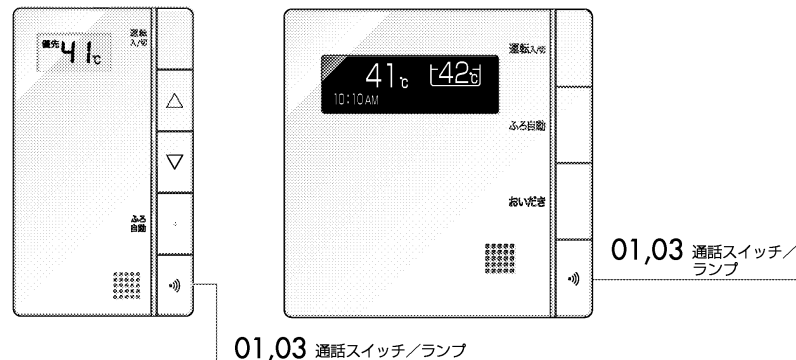

01. 通話 スイッチを押す。
インターホン機能が「入」になります。
浴室および台所リモコンともに通話ランプ（赤）が点灯し、「ピーッピビビ」という呼び出し音が鳴ります。
02. リモコンに向かって話す。
浴室リモコンから話すとき
呼び出し音が鳴り終わってから、浴室リモコンに向かってゆっくり話すと、台所リモコンでその音声を聞くことができます。このとき、浴室リモコンのどのスイッチも押さないでください。
台所リモコンから話すとき
呼び出し音が鳴り終わってから、台所リモコンの通話スイッチを押しただままで、台所リモコンに向かってゆっくり話すと、浴室リモコンでその音声を聞くことができます。
03. 通話を終了するときは、通話 スイッチを押す。
インターホン機能が「切」になります。
浴室および台所リモコンの通話ランプ（赤）が消灯します。



インターホン機能で会話する（つづき）

■手順01

運転入/切スイッチが「入」「切」の、どちらでもインターホン機能を使うことができます。

浴室リモコンおよび台所リモコンのどちらの通話スイッチを押すことでも、インターホン機能の「入」「切」ができます。

通話ができるのは、通話ランプが連続して赤く「点灯」している側のリモコンです。浴室リモコンと台所リモコンの両方から同時に話すことはできません。

■手順02

浴室リモコンからの通話中でも、台所リモコンの通話スイッチを押したまま（押し続ける）にすると、台所リモコンから通話できるようになります。

台所リモコンからの通話中でも、浴室リモコンの通話スイッチを一度押しすと、浴室リモコンから通話できるようになります。

■手順03

台所リモコンおよび浴室リモコンの通話スイッチを最後に押してから約1分間通話スイッチを操作しないと、インターホン機能は自動的に「切」になります。

「インターホン」のしくみ

浴室リモコンでお話する場合

浴室リモコンの通話ランプが点灯しているときにお話できます。

浴室リモコンの通話ランプが点滅しているときには、一度浴室リモコンの通話スイッチを押すと通話ランプ（赤）が点滅から点灯に変わって、浴室リモコンからお話できるようになります。

※浴室リモコンから話すときは、浴室リモコンの通話スイッチを押し続ける必要はありません。

台所リモコンでお話する場合

台所リモコンの通話スイッチを押し続けている間（通話ランプ（赤）が点灯）だけ、台所リモコンで話すことができます。

台所リモコンの通話スイッチを押すのをやめると、台所リモコンの通話ランプ（赤）が点灯から点滅に変わって、浴室リモコンからお話できるようになります。

※インターホン機能が「切」の状態ですら台所リモコンの通話スイッチを押したままにすると、インターホン機能が「入」になると同時に台所リモコンから通話できる状態になります。

上手に話していただくために

- 通話の際は浴室または台所の扉を開けてください。扉を開けた状態で通話すると、ハウリング（キーンという大きな音）が起こることがあります。
 - 浴室でシャワーや浴室暖房機をお使いの際、また台所で換気扇などを回しているときなど、騒音によって相手の声が聞こえにくくなります。
 - 通話の際は、リモコンから約50cm程度離れたところから話してください。言葉が途切れたり、声が小さいときは、リモコンに近付いて話してください。
 - おふろの自動運転やおいだきなどのふる運転中も通話できますが、通話ランプが点灯中または点滅中のリモコンでは、この間の音声（「おふろが沸きました」など）やメロディ・操作確認音が出なくなります。
 - 通話中に運転入/切スイッチなどを操作すると、スイッチを押した音が相手に聞こえることがあります。
 - 通話スイッチのランプが点灯・点滅している間は、メニュースイッチは操作を受け付けません。このため通話中は、時計合わせやおふろ温度、おふろ水位（湯量）の設定、音声やメロディの音量などの変更はできません。
- ※台所リモコンの入力端子に接続コードのプラグが接続されているときは通話ランプが青く点灯しますが、メニュースイッチは操作を受け付けます。
- 使用環境によっては、通話音声に雑音が混ざったり、通話音声が一時的に途切れることがあります。これはリモコンの故障ではありません。
- ※通話音量や通話の呼び出しの音量の大きさは変更できません。

浴室リモコンで音楽を聴いているときにインターホン機能を「入」にすると…

- 浴室リモコンで音楽を聴いているときでも、インターホン機能は通常どおり使用できます。
 - 浴室リモコンから通話可能な状態のときは、音楽は聞こえなくなります。
 - 台所リモコンから通話しているときは、浴室リモコンでは音楽の音量が下がった状態で聞こえます。
- ※台所リモコンから通話しているときは、BGM音量を「消音」にしても、かすかに音楽が聞こえます。

暖房する

温水暖房端末機（浴室暖房乾燥機、パネルヒーター、床暖房リモコンなど）で操作します。

リモコンの運転入/切スイッチは「入」「切」どちらの状態でもかまいません。

※この機能は、給湯暖房用熱源機をお使いの場合のみです。

01. 暖房する部屋の温水暖房端末機の運転スイッチを「入」にする。

（温水暖房端末機の取扱説明書もご覧ください）

暖房運転中は、浴室・台所リモコンの表示画面に、燃烧表示が点灯します。



■手順01

暖房の温度は、温水暖房端末機側で調節してください。

暖房中は、熱源機が、供給する温水の温度を制御するため、燃烧表示が点いたり消えたりすることがあります。

潜熱回収型の機器は排気の温度が比較的低いため、排気口から白い湯気が多く出ることがあります。これは水蒸気が小さな水滴となったもので、異常ではありません。

警告

低温やけどに注意

●床暖房の上で高い温度に設定したまま、長時間、座ったり寝そべっていると低温やけどを起すおそれがあります。特に次のような方が使用する場合は、周囲の方の気配りが必要です。

- ①乳幼児・寝たきりのお年寄り・ご病人など、自分の意志で体を動かせない方
 ②疲労の激しいとき ③皮膚の弱い方
 ④皮膚感覚の弱い方 ⑤お酒や睡眠薬を飲まれた方

注意

- 床暖房の上に電気カーペットを敷かないでください。床材の割れ、そり、隙間の原因となります。
- カーペット式床暖房の上に鋭利なものを落としたり、刺したりしないでください。温水パイプが破損し水漏れなどの原因となります。
- パネルヒーターの表面にさわらないでください。やけどするおそれがあります。特に、小さなお子様にはご注意ください。

浴室暖房する

ご使用の浴室暖房乾燥機によっては操作できないものもあります。

浴室リモコンで操作します。

運転入/切スイッチは「入」にします。

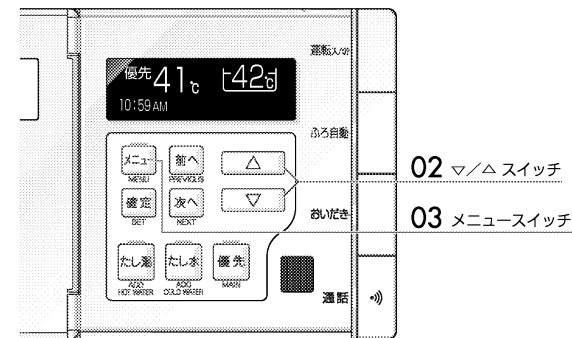

インターホン機能が「入」のときは設定できません。

☎P50
「インターホン機能で会話する」

☎P10
「浴室リモコンのメニューから各種設定をする」

01. 「浴室暖房」設定画面を表示させる。

メニューアドレスは[B-1]です。
通常画面を表示した状態で

[メニュー] [戻る] の順に押します。

02. ▽/△スイッチを押して、「ON」を反転させる。

浴室暖房運転を開始します。

03. メニュースイッチを押すと、メニュー画面に戻ります。

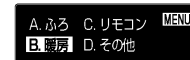

浴室暖房を「ON」にして、通常画面に戻ると...

浴室リモコンの表示画面には燃烧表示および暖房表示が点灯します。
また、暖房中は台所リモコンの表示画面には燃烧表示が点灯します。



浴室暖房運転をやめるときは...

「浴室暖房」設定画面（メニューアドレス[B-1]）で「OFF」を選択します。浴室リモコンの通常画面で、暖房表示が消灯していることを確認してください。
運転入/切スイッチを「切」にしても、浴室暖房運転を停止させることはできません。

浴室暖房する（つづき）

潜熱回収型の機器は排気の温度が比較的低いため、排気口から白い湯気が多く出ることがあります。これは水蒸気が小さな水滴となったもので、異常ではありません。

浴室暖房の温度調節について

- このリモコンでは、浴室暖房乾燥機の暖房運転の「入」「切」のみ行うことができます。暖房温度の調節やその他の設定は、浴室暖房乾燥機のリモコンで行ってください。
- このリモコンで浴室暖房乾燥機の暖房運転を「入」にした場合、ワイヤレスタイプの浴室暖房乾燥機のリモコンには何も表示されず「切」のままになっています。暖房温度の調節などを行いたい場合は、浴室暖房乾燥機のリモコンの運転スイッチも「入」にしてから行ってください。
- 冬期が一番ぶるのときなど浴室が冷えている場合は、あらかじめ入浴前に暖房をしておくことで、入浴時に感じる肌寒さをやわらげることができます。浴室暖房は、入浴される約30分前から行うことをお勧めします。浴室の種類や大きさ、気温、湿度などの条件により浴室内が暖まる時間が異なります。暖房時間は浴室暖房乾燥機のリモコンで調節してください。

浴室暖房を自動運転と連動させる

自動運転でお風呂に湯はりをする際、浴室暖房乾燥機の暖房運転を開始（運動）することができます。ご使用の浴室暖房乾燥機によっては連動しないものもあります。浴室リモコンで操作します。運転入/切スイッチは「入」にします。

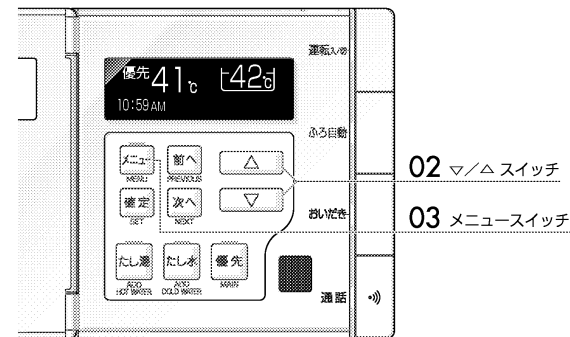

インターホン機能が「入」のときは設定できません。
P50
「インターホン機能で会話する」

P10
「浴室リモコンのメニューから各種設定をする」

01. 「暖房運動」設定画面を表示させる。
メニューアドレスは[B-2]です。
通常画面を表示した状態で
[メニュー] [下] [確定] [次へ] の順に押します。

02. ▽/△スイッチを押して、「ON」を反転させる。

03. メニュースイッチを押すと、メニュー画面に戻ります。



A. 風呂 C. リモコン
B. 暖房 D. その他

浴室暖房を自動運転と連動させる (つづき)

暖房運転を「ON」にして、通常画面に戻ると…
浴室リモコンの表示画面には連動表示が点灯します。



自動運転でお湯をりをした場合、浴室暖房乾燥機も同時に運転を開始します。

浴室リモコンの表示画面に、連動表示に加えて、燃焼表示も点灯します。台所リモコンにも燃焼表示が点灯します。

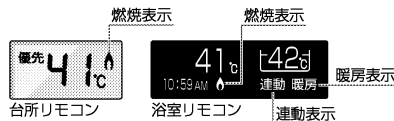

※自動運転終了時（ふる自動ランプの消灯時）または、浴室暖房乾燥機のリモコンで設定された時間が経過すると、暖房運転は終了します。（ご使用の暖房端末機により異なります）
浴室暖房乾燥機の暖房時間の設定方法については、浴室暖房乾燥機の取扱説明書をご覧ください。

浴室暖房運転をやめるときは…

「浴室暖房」設定画面（メニューアドレス[B-1]）で「OFF」を選択します。浴室リモコンの通常画面で、暖房表示が消灯していることを確認してください。

☞P54「浴室暖房する」

※自動運転と連動させて浴室暖房した場合は、浴室リモコンの運転入/切スイッチを「切」にすると、浴室暖房が停止します。

■手順02

運転入/切スイッチを「切」にしても、連動「入」の設定は変更されません。
連動の設定を「切」にする場合は、「暖房連動」設定画面（メニューアドレス[B-2]）で「OFF」を選択します。

暖房の運転音を下げる

静音運転にすると、暖房開始時など最大能力近くで暖房運転しているときに熱源機の運転音を下げて運転することができます。

浴室リモコンで操作します。

運転入/切スイッチは「入」にします。

※この機能は、給湯暖房用熱源機をお使いの場合のみです。

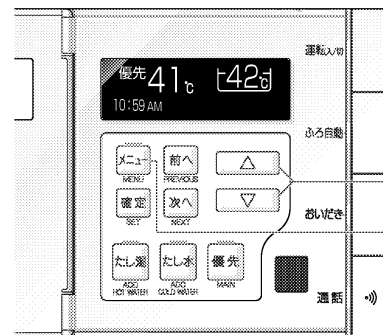

02 ▽/△スイッチ

03 メニュースイッチ

インターホン機能が「入」のときは設定できません。

☞P50

「インターホン機能で会話する」

☞P10
「浴室リモコンのメニューから各種設定をする」

01. 「静音」設定画面を表示させる。

メニューアドレスは[B-3]です。
通常画面を表示した状態で

☞メニュー ☞ ▽ 設定 (前へ) ※1 の順に押します。

※1) 浴室暖房乾燥機を接続されているときに、押します。



02. ▽/△スイッチを押して、「ON」を反転させる。



03. メニュースイッチを押すと、メニュー画面に戻ります。

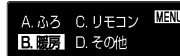

■手順02

運転入/切スイッチを「切」にしても、静音「入」の設定は変更されません。
静音の設定を「切」にする場合は、「静音」設定画面（メニューアドレス[B-3]）で「OFF」を選択します。

静音設定が「入」のときには、暖房能力を少し低下させ、熱源機の運転音を下げます。暖房運転開始時などに、暖まり方が若干遅くなることがあります。

バスルームタイマー

ブザー音で、設定した時間の経過をお知らせします。
浴室でのお肌や髪のお手入れ、また半身浴などの際に、お使いいただけます。
浴室リモコンで操作します。
運転入/切スイッチは「入」にします。

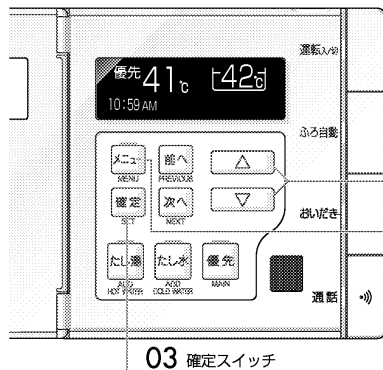

インターホン機能が「入」のときは設定できません。
P50
「インターホン機能で会話する」

P10
「浴室リモコンのメニューから各種設定をする」

01. 「タイマー」画面を表示させる。
メニューアドレスは[D-3]です。
通常画面を表示した状態で
メニュー [下] [下] [下] [確定] [前へ] の順に押します。



02. 上/下スイッチを押して、カウントする時間を設定する。
上スイッチを押すと、1分ずつ増えます。
下スイッチを押すと、1分ずつ減ります。



03. 確定スイッチを押す。
アニメーションが現れて、バスルームタイマーの
カウントダウンが始まります。

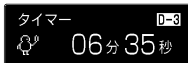

1分経過するごとに「ピッ」というブザー音がします。
残り時間が00分00秒になると…
「ピッピッピッ」というブザー音が5回鳴り、設定した時間が経過したことをお知らせします。

04. メニュースイッチを押すと、メニュー画面に戻ります。

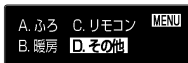

■手順02

バスルームタイマーは1分から30分まで、1分刻みで設定できます。
お買い上げの際は、5分に設定されています。バスルームタイマーは、前回の設定値を記憶しており、次に使用する際は前回の設定値を表示します。

■手順03

バスルームタイマーのカウントダウン中に…

- メニュースイッチを押すなどして他の画面を表示しても、カウントダウンは続いています。再度タイマー画面（メニューアドレス[D-3]）を表示させれば、残り時間を表示し、お知らせ音で時間経過をお知らせします。
他の画面を表示している間は、お知らせ音は鳴りません。
- バスルームタイマーのカウントダウンを、途中で止めることはできません。
- タイマー画面（メニューアドレス[D-3]）を表示している間に、上/下スイッチを押すとカウントダウンする時間が変更されます。

音声やメロディの大きさを調える

リモコンから出る音声やメロディの大きさを調えることができます。それぞれのリモコンで操作します。

■台所リモコンの音声やメロディの大きさを調える

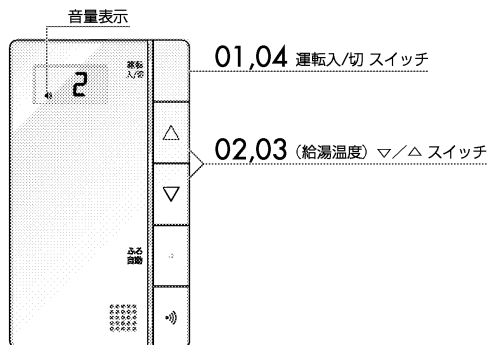

- 運転入/切スイッチを押して「切」にする。
運転入/切ランプ（黄緑）が消灯します。
- ▽スイッチと△スイッチを、同時に1秒押す。
音量表示と、現在の音量の設定値が現れます。
- （給湯温度）▽/△スイッチを押して、音量を調える。
P63「音量について」
- 運転入/切スイッチを押す。
音量表示が消灯し、運転入/切スイッチ「切」の状態に戻ります。

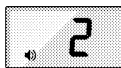

■浴室リモコンの音声やメロディの大きさを調える

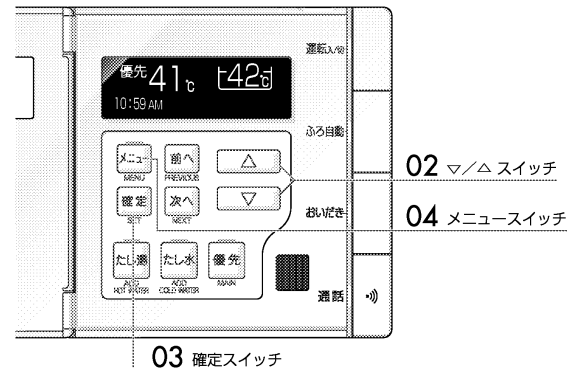

インターホン機能が「入」のときは設定できません。
P60
「インターホン機能で会話する」

P10
「浴室リモコンのメニューから各種設定をする」

- 「リモコン音量」設定画面を表示させる。

メニューアドレスは [C-3] です。
通常画面を表示した状態で

メニュー、▽、△、確定、次へ、(次へ)の順に押します。

※1) 台所リモコンの入力端子にプラグが接続されているときに、押します。

リモコン音量
音声案内：消 消 小 中 大
メロディー：消 中 小 大

- ▽/△スイッチを押して、音量を調える。

P63「音量について」

リモコン音量
音声案内：消 消 小 中 大
メロディー：消 中 小 大

- 確定スイッチを押す。

「設定しました。」

※確定スイッチを押さなくても、そのまま30秒間経過すると、自動的に設定が完了し通常画面に戻ります。

- メニュースイッチを押すと、メニュー画面に戻ります。

A. みる C. リモコン MENU
B. 短房 D. その他



音声やメロディの大きさを変える（つづき）

音量について

- お買い上げの際には、台所リモコンは「2」、浴室リモコンは「中 中」（標準）に設定してあります。
- 音声と湯はり完了の音楽の音量は下表のように変わります。

▽/△スイッチを押したときにお知らせる音声		台所リモコンの表示	浴室リモコンの表示		音声	湯はり完了の音楽
			音声案内	メロディー		
△を押す	(ピッ) 音声は大きです	3	大	大	大	大
初期設定	(ピッ) 音声は標準です	2	中	中	中	中
▽を押す	(ピッ) 音声は小さです	1	小	小	小	小
▽を押す	(ピッ) 音声を消します	0	消	中	なし	中(プザー音)
▽を押す	(ピッ) 音を消します	—	消	消	なし	なし

- 音量を小さくすると、お知らせ音が聞こえにくいことがありますのでご注意ください。
- 音声および音を消しても、注意を喚起する音声や呼び出し音は消すことができません。
- 音量を「—」「消 消」に設定すると、操作音（各スイッチを操作したときの「ピッ」という音）も消えます。
- 運転「入」の状態であつりリモコンの入力端子にプラグを接続したときのお知らせ音と、台所リモコンの入力端子にプラグを接続した状態で運転「切」から運転「入」にしたときのお知らせ音を消すことができません。
- 一度設定した音量は、変更するまで記憶しています。

音声について

各スイッチを押したときに出る音声は下表のとおりです。

操作するスイッチ・条件など	浴室リモコンから出る音声	台所リモコンから出る音声	
運転入/切(入)にする	給湯温度が60℃以下 給湯温度が60℃のとき 入力端子にプラグ接続状態 給湯設定温度 浴室60℃ 変化なし 60℃以下 給湯設定温度 浴室60℃ 変化あり 60℃以下	(ピッ) (ピッ) あついお湯が出ます (ピーッピッピ) (ピッ) あついお湯が出ます (ピッ) あついお湯が出ます (ピッ) あついお湯が出ます (ピッ) あついお湯が出ました (ピッ) あついお湯が出ます (ピッ) 給湯温度が変更できます (ピッ) あついお湯が出ます (ピッ) 給湯温度が変更できます	あついお湯が出ます (ピーッピッ) あついお湯が出ます あついお湯が出ます あついお湯が出ます あついお湯が出ました あついお湯が出ます あついお湯が出ます あついお湯が出ました あついお湯が出ました
給湯温度二	給湯温度が60℃以下	(上がるメロディー) 給湯温度を00℃に設定しました (下がるメロディー) あついお湯が出ます 給湯温度を60℃に設定しました	給湯温度が変更されました 給湯温度が変更されました あついお湯が出ます
給湯温度△	浴室リモコン優先のとき	給湯温度は変更できません (ピッ) お湯はりをします	あついお湯が出ます お湯はりをします
給湯温度△または△	台所リモコン優先のとき スイッチを押したとき	給湯温度は変更できません (ピッ) お湯はりをします	あついお湯が出ます お湯はりをします
お風呂自動	自動湯はり 終了時	音声案内 大、中、小 プザー音 給湯案内音 給湯案内音 終了時	(ピッ) お湯はりをします 残りおよそ 5分でお風呂に入れます (ピッ) お湯はりをします (音楽) お風呂が沸きました (ピッ) お湯はりをします (ピッ) お湯はりをします
予約運転 お風呂自動	お風呂自動 終了時	音声案内 大、中、小 プザー音 給湯案内音 給湯案内音 終了時	(ピッ) 設定しました (ピッ) お湯はりをします (ピッ) お湯はりをします (ピッ) 水をたします (ピッ)
お風呂自動		(上がるメロディー) お風呂を00℃に設定しました (下がるメロディー) お風呂を00℃に設定しました	あついお湯が出ます あついお湯が出ました
お風呂水位・お風呂水量		(上がるメロディー) (下がるメロディー)	
お風呂保温時間・お風呂・湯沸かし お風呂自動・お風呂	または△ または△	(ピッ) (ピッ)	
お風呂自動		(ピッ) 設定しました (ピッ) 音声は大きです (ピッ) 音声は標準です (ピッ) 音声は小さです (ピッ) 音声を消します (ピッ) 音を消します (ピーッピッピ)	
お風呂自動		(ピッ) 設定しました (ピッ) 音声は大きです (ピッ) 音声は標準です (ピッ) 音声は小さです (ピッ) 音声を消します (ピッ) 音を消します (ピーッピッピ)	(ピーッピッピ)
タイマー	または△ 設定 **分00秒 00分00秒	(ピッ) (ピッ) (ピッ) お湯はりをします (ピーッピッピ)	
台所リモコンの入力端子にプラグを接続したとき		(ピッ) (ピッ) あついお湯が出ます (ピーッピッピ)	(ピーッピッピ)

操作するスイッチ・条件など	台所リモコンから出る音声	浴室リモコンから出る音声	
運転入/切(入)にする	給湯温度が60℃以下 給湯温度が60℃のとき 入力端子にプラグ接続状態	(ピッ) (ピッ) あついお湯が出ます (ピーッピッピ)	あついお湯が出ます (ピーッピッピ)
給湯温度二	給湯温度が60℃以下	(上がるメロディー) 給湯温度を00℃に設定しました (下がるメロディー) あついお湯が出ます 給湯温度を60℃に設定しました	給湯温度が変更されました あついお湯が出ます
給湯温度△	浴室リモコン優先のとき	給湯温度は変更できません (ピッ) お湯はりをします	あついお湯が出ます お湯はりをします
給湯温度△または△	台所リモコン優先のとき スイッチを押したとき	給湯温度は変更できません (ピッ) お湯はりをします	あついお湯が出ます お湯はりをします
お風呂自動	自動湯はり 終了時	音声案内 大、中、小 プザー音 給湯案内音 給湯案内音 終了時	(ピッ) お湯はりをします 残りおよそ 5分でお風呂に入れます (ピッ) お湯はりをします (ピッ) お湯はりをします (音楽) お風呂が沸きました (ピッ) お湯はりをします (ピッ) お湯はりをします
予約運転 お風呂自動	お風呂自動 終了時	音声案内 大、中、小 プザー音 給湯案内音 給湯案内音 終了時	(ピッ) 設定しました (ピッ) お湯はりをします (ピッ) お湯はりをします (ピッ) 水をたします (ピッ)
お風呂自動		(上がるメロディー) お風呂を00℃に設定しました (下がるメロディー) お風呂を00℃に設定しました	あついお湯が出ます あついお湯が出ました
お風呂水位・お風呂水量		(上がるメロディー) (下がるメロディー)	
お風呂保温時間・お風呂・湯沸かし お風呂自動・お風呂	または△ または△	(ピッ) (ピッ)	
お風呂自動		(ピッ) 設定しました (ピッ) 音声は大きです (ピッ) 音声は標準です (ピッ) 音声は小さです (ピッ) 音声を消します (ピッ) 音を消します (ピーッピッピ)	
お風呂自動		(ピッ) 設定しました (ピッ) 音声は大きです (ピッ) 音声は標準です (ピッ) 音声は小さです (ピッ) 音声を消します (ピッ) 音を消します (ピーッピッピ)	(ピーッピッピ)
タイマー	または△ 設定 **分00秒 00分00秒	(ピッ) (ピッ) (ピッ) お湯はりをします (ピーッピッピ)	
台所リモコンの入力端子にプラグを接続したとき		(ピッ) (ピッ) あついお湯が出ます (ピーッピッピ)	(ピーッピッピ)

() 内は同時に出る電子音など、○○℃は設定される温度

浴室リモコンの表示の明るさを変更する

浴室リモコンの表示の明るさを変更できます。
台所リモコンにはこの機能はありません。
運転入/切スイッチは「入」にします。

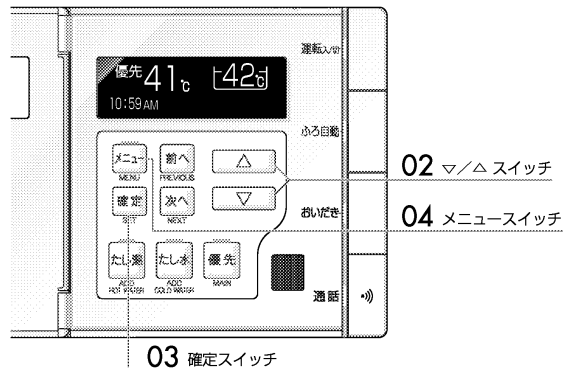

インターホン機能が「入」のときは設定できません。
P50
「インターホン機能で会話する」

P10
「浴室リモコンのメニューから各種設定をする」

01. 「明るさ」設定画面を表示させる。

メニューアドレスは **C-5** です。
通常画面を表示した状態で

メニュー **上** **下** **確定** **前へ** **前へ** の順に押します。

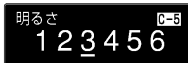

02. 上/下スイッチを押して、設定を変更する。

選択した数値の下のバーが点滅します。



03. 確定スイッチを押す。

「設定しました。」

※確定スイッチを押さなくても、そのまま30秒間経過すると、自動的に設定が完了し通常画面に戻ります。

04. メニュースイッチを押すと、メニュー画面に戻ります。



■手順02

お買い上げ時は、明るさは「3」に設定されています。
設定を変更中（数値の下のバーが点滅している間）は、選択する数値に応じて「明るさ」設定画面の表示の明るさが変化します。お好みの明るさを選択してください。

リモコン表示の節電設定

浴室リモコンには、表示電力を節約する節電機能（セーブモード）が搭載されています。台所リモコンにはこの機能はありません。
運転入/切スイッチは「入」にします。

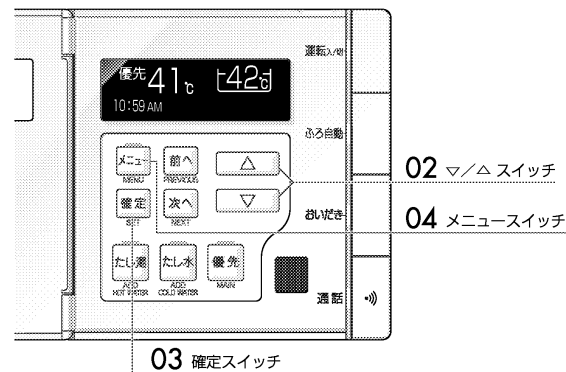

インターホン機能が「入」のときは設定できません。
P50
「インターホン機能で会話する」

P10
「浴室リモコンのメニューから各種設定をする」

01. 「セーブ」設定画面を表示させる。

メニューアドレスは **C-4** です。
通常画面を表示した状態で

メニュー **上** **下** **確定** **前へ** **前へ** の順に押します。



02. 上/下スイッチを押して、「ON」または「OFF」を反転させる。



03. 確定スイッチを押す。

「設定しました。」

※確定スイッチを押さなくても、そのまま30秒間経過すると、自動的に設定が完了し通常画面に戻ります。

04. メニュースイッチを押すと、メニュー画面に戻ります。



■手順02

節電機能をはたらかせる場合には「入」、節電機能をはたかせない場合には「切」に設定してください。
 節電機能については…
 □□下記「リモコンの表示電力を節約するセーブモード「入」」

浴室リモコンの表示電力を節約するセーブモード「入」

●リモコンの無駄な電力消費を防ぐため、給湯を使用してから約10分たつと画面表示が消えて、運転入/切ランプ（黄緑）のみ点灯します。浴室リモコンに優先権のある場合は、浴室リモコンの優先ランプ（青）（フタの中）も点灯します。ただし、給湯栓を一度も開けていない状態では、表示画面は消灯しません。一度給湯を使用してください。機器を再使用したり、いずれかのスイッチを押すと、表示画面が点灯します。

※▽/△スイッチ・運転入/切スイッチを押すと、表示画面が消灯する前の状態に戻ります。

※▽/△スイッチ、運転入/切スイッチ以外のスイッチを押すと表示画面が再び点灯するとともに、押したスイッチの動作が開始します。

※表示画面が消灯している時に熱源機が暖房のための燃焼を開始すると、表示画面には燃焼表示のみが点灯します。

表示画面が消灯しない？

- セーブモード「入」でも、こんなときには表示画面は消灯しません。
 ・自動が「入」のときや給湯設定温度が60℃のとき（安全のため）

台所リモコンは…

- 台所リモコンは、スイッチ無操作状態1分経過後にバックライトを消灯する機能を搭載しています。再度スイッチ操作をすると、バックライトが点灯します。

全自動タイプをお使いのお客さまで増・改築などで浴槽を買い替えた場合や機器の設置場所を移動した場合は、新しい浴槽サイズなどを機器に記憶させる必要があります。下記の手順に従って記憶内容の消去および自動運転の試運転を行ってください。浴室リモコンで操作します。
 運転入/切スイッチは「入」にします。

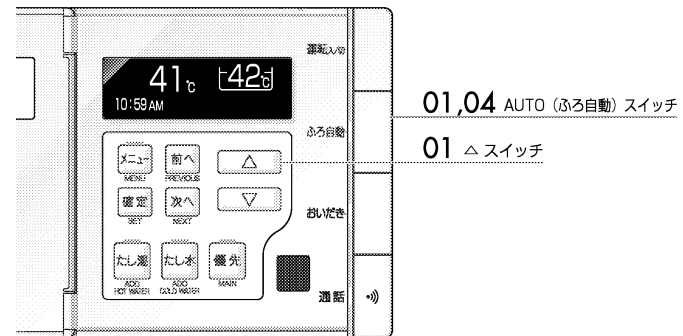

01. △スイッチを1秒以上押しながら、ふろ自動スイッチを押し続ける。浴槽サイズ（お湯の量と水位の関係）の記憶が消去されると、右図のように浴槽のマークが点滅します。

この部分が点滅

02. 浴槽の残り湯をすべて排出する。
03. 排水栓をしっかりと閉じる。
04. ふろ自動スイッチを押して「入」にする。自動運転が始まります。
- 自動運転の動き（例）
-
- ```

 graph LR
 A[①ふろ自動スイッチ「入」] --> B[②湯はり開始]
 B --> C[③湯はり停止
ポンプ循環]
 C --> D[④湯はり停止
おいだき開始]
 D --> E[⑤おいだき終了
保温表示点灯]
 E --> B
 C --- F[ポンプ停止
湯はり開始]
 F --- C

```
- \*循環アダプターより水位が高くなるまで繰り返します。

試運転が完了し、新しい浴槽サイズ（お湯の量と水位の関係）を記憶しました。

■手順02  
 浴槽にお湯が残った状態で手順03以下の操作を行うと、その後湯はり時間が長くかかったり、低い水位設定時に機器が作動しないなどの不具合が生じることがあります。

■手順04  
 運転中に浴槽には、給湯栓からお湯を入れなくてください。運転中何回か停止しますが異常ではありません。試運転終了まで20～30分かかります。試運転は最後まで確実に行ってください。途中で止めてしまうと、正しい浴槽サイズが記憶されません。

## 凍結予防について

給湯暖房機は冬期に機器本体の凍結を予防するため「凍結予防運転」をすることがあります。

凍結予防運転をしているときは、リモコンの表示画面に下図の表示が現れます。台所リモコンには、凍結予防表示は現れません。

### 運転入/切スイッチが「入」の場合

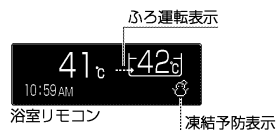

給湯暖房機の凍結予防の処置についての詳細は、給湯暖房機本体の取扱説明書を参照してください。

### 運転入/切スイッチが「切」の場合

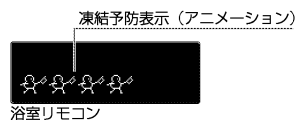

## 点検のポイントとお手入れ

安全にお使いいただくために、点検とお手入れは定期的に行ってください。

機器などのお手入れは機器が冷めてから行ってください。

機器本体の点検およびお手入れについては、機器本体の取扱説明書の「点検のポイントとお手入れ」を参照してください。

### 日常のお手入れ (機器とリモコン)

- 機器やリモコンの表面が汚れたときは、台所用中性洗剤（野菜・食器洗い用）を含ませた布で軽く拭き取ってください。台所用中性洗剤（野菜・食器洗い用）以外の洗剤やみがき粉・シンナー・ベンジン・エタノールやたわしなどの硬いものを使用しないでください。表面の光沢や印刷・文字などが消えたりキズがつきます。

台所リモコンは防水タイプではありません。浴室リモコンは防水タイプですが、むやみに水をかけないでください。故障の原因となります。

☞ P4 「お手入れの際の注意」



## 故障かな?と思ったら

修理を依頼される前に次のことを確認してください。

機器本体については、本体取扱説明書の「故障かな?と思ったら」を参照してください。

### ■リモコンについて

運転入/切ランプが点灯しない

- 電源プラグがコンセントに差し込まれていますか? (P16)
- 停電していませんか?
- 一度、分電盤の専用ブレーカーを「切」にしてから再度「入」にするか、電源プラグをコンセントから抜いて再び差し込んでから、再度操作してください。

リモコンの時刻表示が「-:-」になっている

- 停電後、再通電すると表示画面の時刻が「-:-」になります。再度設定をしなおしてください。(P19)

停電または電源プラグを抜いた後、給湯温度が変わってしまう

- 停電または電源プラグを抜いた後、再通電すると給湯設定温度がお買い上げ時の設定に変わる場合がありますので設定しなおしてください。

通話していないのに、通話ランプが点灯している

- 台所リモコンに音楽プレーヤーを接続している間は、通話ランプが青く点灯します。(P45)

通話スイッチを押すと、ハウリング(キーンという音)を起す

- 台所リモコンと浴室リモコンの距離が近い場合にハウリングを起すことがあります。浴室の扉を閉めてから、通話してみてください。

浴室リモコンから音楽が聴こえない

- 運転入/切スイッチは「入」になっていますか?
- 音楽プレーヤーが台所リモコンに接続されていますか? (P45)
- 音楽プレーヤーは再生状態になっていますか? (P45)
- 音楽プレーヤーの音量が「消音」または音量レベルが小さくなっていませんか? (P45)
- 浴室リモコンでのBGM音量の設定を「消音」にしていませんか? (P46)
- 通話スイッチを押して、通話状態ではないですか? (P52)

浴室リモコンでBGM音量を「小」にしても音が大きすぎる、または音が割れる

- 音楽プレーヤーの音量レベルを大きくしていませんか? (P48)

浴室リモコンでBGMの音量を変えても、湯はり完了の音楽などの音量の大きさが変わらない

浴室リモコンで音声案内やお知らせ音、メロディの音の大きさを変えても、音楽プレーヤーからの音(BGM音量)の大きさが変わらない

- BGM音量の大きさと、音声案内やお知らせ音、メロディの大きさは、それぞれ別に設定します。

BGM音量の替えかたについては… (P46)

音声案内やお知らせ音、メロディの音量の替えかたについては… (P62)

ステレオの音楽を再生しているはずなのに、浴室リモコンから聴こえる音楽はモノラルのようだ

- 浴室リモコンのスピーカーは1つで、モノラル(L+R)での再生になります。(P48)

ステレオの音楽を再生しているはずなのに、浴室リモコンから聴こえる音はLチャンネルだけのようだ

- 音楽プレーヤーと台所リモコンを接続するコードやアダプターにモノラルタイプのもので使用していませんか? 接続コード類に一つでもモノラルタイプのコードやアダプター、プラグを使用していると、Rチャンネルの音が遮断されます。(P49)

リモコンの画面表示がいつの間にか消えている(浴室リモコンのみ)

- セーブモードが「入」になっている場合、機器を使用してから約10分たつと画面表示が消えます。お湯を使用するか、いずれかのスイッチを押すとリモコンの画面表示が点灯します。(P67)

スイッチを押してもそのスイッチの動作をしない

- 節電機能(セーブモード)がはたらいて、リモコンの画面表示が消えているときにマ/△スイッチ・運転入/切スイッチを押すと、表示画面が消灯する前の状態に戻ります。再度スイッチを押すと、そのスイッチの動作をします。(P67)
- ※運転入/切スイッチの「入」・「切」は、運転入/切ランプ(黄緑)の点灯・消灯で確認してください。

設定画面で設定を変更したのに、「設定を変更しませんでした」というメッセージが表示され、設定が変えられない

- 各設定画面で、マ/△スイッチを押して設定を変更して設定内容が点滅しているときは、確定スイッチを押してください。点滅している設定内容が点灯に変われば、設定内容は確定します。(P11)

各設定画面で、設定を変更しようとしてマ/△スイッチを押しても、設定内容が点滅しない

- 変更した設定を確定しようとして確定スイッチを押しても、表示に変化がみられない
- 変更した設定内容が点灯している(点滅しない)のは、設定した内容が既に確定していることを示します。設定内容が点滅しているのは、その設定がまだ確定していないことを示します。
- 本リモコンは、設定する項目(設定画面の種類)により、確定スイッチを押して変更を確定させるものと、確定スイッチを押さなくても変更が確定するものがあります。

故障表示が点滅する

- 「032」が点滅している場合は排水栓の閉じ忘れが考えられます。排水栓を閉じてから再度自動運転を行ってください。
- 「632」が点滅している場合は、排水栓の閉じ忘れや浴槽内の湯量の不足が考えられます。排水栓を閉じ、浴槽に十分にお湯(水)を張ってから、再度おだし運転を行ってください。
- 運転入/切スイッチを「切」にし、約3秒後、もう一度「入」にしてください。それでも点滅するときは故障ですので、お買い上げの販売店またはもよりの大阪ガスにお問い合わせください。(P73)

## 故障かな?と思ったら(つづき)

### ■故障表示が現れたら…

機器が故障すると表示画面の時刻表示部に下図のような故障表示が点滅します。故障表示の点滅と一緒に、運転入/切ランプ(黄緑)も点滅します。



|     |     |     |     |     |     |     |     |     |
|-----|-----|-----|-----|-----|-----|-----|-----|-----|
| 002 | 032 | 043 | 100 | 101 | 102 | 103 | 110 | 111 |
| 112 | 113 | 120 | 121 | 122 | 123 | 130 | 140 | 161 |
| 163 | 173 | 190 | 252 | 290 | 291 | 310 | 312 | 313 |
| 321 | 322 | 323 | 331 | 350 | 380 | 392 | 432 | 433 |
| 502 | 520 | 521 | 523 | 543 | 610 | 611 | 612 | 613 |
| 632 | 643 | 651 | 661 | 662 | 710 | 720 | 721 | 722 |
| 723 | 900 | 901 | 902 | 903 | 920 | 921 | 930 | 931 |
| 990 | 991 | 992 | 993 |     |     |     |     |     |

■故障表示が現れた際には…  
下記の操作をしてください。

01. ガス栓と給水元栓が十分に開いてあるかを確認する。



02. お湯を使っている場所では、給湯栓を閉じる。

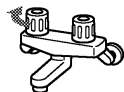

03. リモコンの運転入/切スイッチを「切」にし、再び「入」にする。

04. この取扱説明書の各項目をご確認の上、再び使用してみる。  
故障表示のうち、032・043・161・632が点滅した場合は、次の項目「故障表示が032・043・161・632の場合」を参照の上、再度使用してみてください。

■故障表示が032・043・161・632の場合  
再度使用する際には、下記の点に注意してください。

| 故障表示 | 原因                                                        | 処置                                                                                         |
|------|-----------------------------------------------------------|--------------------------------------------------------------------------------------------|
| 032  | 浴槽の排水栓を閉じないで、自動運転をした。<br>断水していた。                          | 断水していないか確認し、浴槽の排水栓を閉じてから自動運転をしてください。                                                       |
| 043  | 暖房水が不足している。                                               | 機器本体下部の手動用補給水栓を操作し、暖房水を補給してください。<br>操作方法は、別売の暖房水手動補給セットに付属の「取扱説明書(補足)暖房水の補給のしかた」を参照してください。 |
| 161  | 給湯中にお湯の温度が設定温度よりも上がりがすぎたため。                               | 給湯栓を開いて流量を多くして、お湯を出してみてください。                                                               |
| 632  | おいだき運転時に、浴槽のお湯(水)がたりなかった。(全自動タイプで浴室リモコンのおいだきスイッチを押したとき以外) | 浴槽の排水栓を閉じ、浴槽の水位が、循環アダプター上端から5cm以上高くなるようにお湯(水)を張ってから、おいだきしてください。                            |
|      | おいだき運転時に、浴槽の排水栓が抜けていた。<br>循環アダプターのフィルター詰まりなど。             | 循環アダプターのフィルターを掃除し、正しく取り付けただで、おいだきをしてください。                                                  |

■再使用しても、故障表示が点滅する場合は…  
機器本体の故障が考えられます。お買い上げの販売店またはもよりの大阪ガスに修理を依頼してください。その際は、表示されている故障表示の数字もお知らせください。  
故障表示101・102・103が点滅しているときは、お湯を使うことはできませんが、給排気異常により十分な給湯能力が出ない状態です。  
潜熱回収型の機器の場合、故障表示920・921が点滅しているときも、しばらくはお湯を使うことができますが、いずれ機器が使用できなくなります。  
屋内設置型の機器は安全性を高めるためCOセンサー(一酸化炭素濃度検出装置)が内蔵されており、このセンサーの耐用期限が近づいてくると380が点滅し始めます。COセンサーが排気中に一酸化炭素を検知し、130が表示されると機器は使用できなくなります。これらの表示に気が付いたらすぐにお買い上げの販売店またはもよりの大阪ガスへご連絡ください。

※リモコンの故障などの場合は、表示画面が点灯しなくなりますが、お湯を使うことはできるようになっています。ただしこの場合、高い温度(約50℃または約45℃)のお湯が出ますので、使用には十分にご注意ください。



## アフターサービスについて

アフターサービスはお買い上げの販売店またはもよりの大阪ガスにお申し付けください。

### ■ サービスを依頼されるとき

- まずP71～の「故障かな?と思ったら」をご確認ください。確認のうえそれでも不具合がある、あるいはご不明な場合は、ご自分で修理なさらないで、必ずガス栓、給水元栓を閉め、電源プラグを抜いて（分電盤の専用ブレーカーを「切」にして）から、お買い上げの販売店またはもよりの大阪ガスにご連絡ください。
- アフターサービスをお申し付けのときは、次のことをお知らせください。
  1. 製品名・ガスの種類（銘板表示のもの…機器本体の取扱説明書  
「安全のための注意」参照）
  2. 品名（銘板表示のもの…機器本体の取扱説明書「安全のための注意」参照）
  3. 現象（リモコン表示部の状態または故障表示番号などできるだけ詳しく）
  4. お名前・ご住所・電話番号
  5. 訪問希望日・時

### ■ 保証について

- アフターサービス・保証については機器本体に準じます。
- 機器本体の保証書は、機器本体に同梱されています。必ず「販売店名・購入日」などの記入をお確かめになり、保証内容をよくお読みの後、大切に保管してください。
- 当社は保証書に記載してあるように、機器の販売後、機器に故障がある場合、一定期間の一定条件のもとに、無料修理に応ずることを約束いたします。（詳細は保証書をご覧ください）
- 保証期間経過後の故障修理については、修理により製品の機能が維持できる場合は、ご希望により有料で修理致します。
- 保証書を紛失されますと保証期間内であっても修理費をいただく場合がありますので大切に保管してください。
- 凍結による故障の場合は保証期間内であっても有料となりますのでご注意ください。自然災害や、動物・植物の活動に起因する不具合は、保証期間内でも有償修理となりますのでご承知おきください。

### ■ お客さまの個人情報の取り扱いについて

- 当社はお客さまよりお知らせいただいたお客さまのお名前・ご住所・電話番号などの個人情報を、サービス活動および安全点検活動のために利用させていただく場合がございますのでご了承ください。
- 当社は、機器の修理や点検業務を当社の協力会社に委託する場合、法令に基づく義務の履行または権限の行使のために必要な場合、その他正当な理由がある場合を除き、当社以外の第三者に個人情報を開示・提供はいたしません。



060 00012 57309 1

U284-1493(00)  
080828●