



大阪ガス住宅設備

泡バス

取扱説明書 03-500~503型

本社・支社所在地および電話番号表

本社ガスビル サービスセンター	大阪市東区平野町5丁目1	電話	大阪	06	(202)2221	●541
南支社	大阪市西成区玉出東2丁目9番41号	電話	大阪	06	(652)0001	●557
北支社	大阪市淀川区十三本町3丁目6の35	電話	大阪	06	(301)1251	●532
堺支社	堺市住吉橋町2丁目2番19号	電話	堺	0722	(38)1131	●580
北摂支社	高槻市轟の里町3-9-6	電話	高槻	0726	(71)0381	●569
阪神支社	西宮市和上町4番11号	電話	西宮	0798	(26)3101	●662
東郡支社	東大阪市船渠2丁目3番17号	電話	河内	0729	(62)1131	●578
京阪支社	枚方市西田宮町16番17号	電話	枚方	0720	(41)1251	●573
神戸支社	神戸市中央区相生町5丁目13-10	電話	神戸	078	(576)5231	●650
京都支社	京都市中央区烏丸御池梅屋町358	電話	京都	075	(231)8151	●604
奈良支社	奈良市学園北2丁目4番1号	電話	奈良	0742	(44)1111	●631
和歌山支社	和歌山市本町1丁目1番1号	電話	和歌山	0734	(31)2481	●640
姫路支社	姫路市神尾町4-1-8	電話	姫路	0752	(85)2221	●670
栗田支社	加古川市加古川町栗田29-1	電話	加古川	0754	(21)1801	●675
豊岡支社	豊岡市三瓶町6-52	電話	豊岡	07562	(3)2221	●668
湖南支社	津市湊分町字荒畑6-8-0-1	電話	津	0775	(62)5311	●525
彦根支社	彦根市大東町12番11号	電話	彦根	0749	(22)3131	●522
(長浜営業所)	長浜市南島原町3番4号	電話	長浜	07496	(2)171	●526

大阪ガス住宅設備

南大阪住設営業所	堺市妙道町1丁目3-1	電話	堺	0722	(27)1761	●590
阪神住設営業所	芦屋市打出町6番26号	電話	芦屋	0797	(31)3474	●659

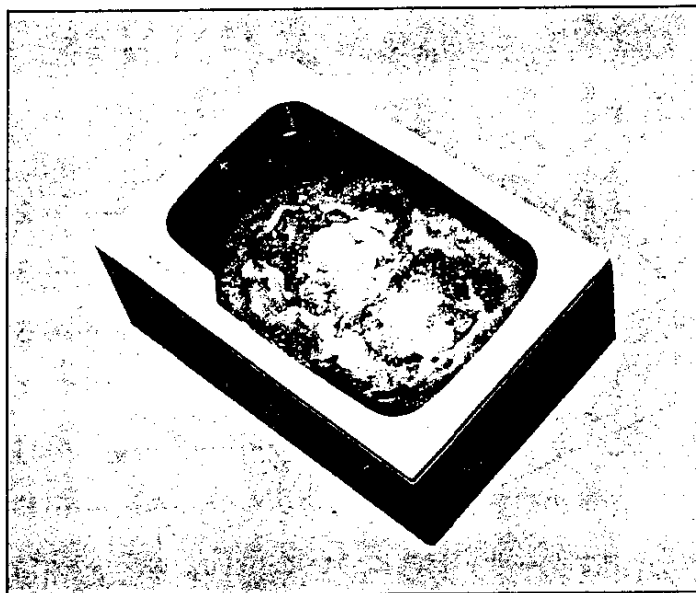

●ご使用前に必ずこの説明書をよくお読みのうえ、正しくお使いください。
 なお、ご不明な点があればお買い求めの販売店にお問い合わせください。

はじめに

このたびは大阪ガス住宅設備の泡バスをお買い上げいただきまして、まことにありがとうございました。

■保証書はお買い上げの販売店、または工事店でお受け取りのうえ、この説明書とともに大切に保存してください。

も く じ

1. 各部の名称と働き	2
2. 仕 様	3
3. ご 使 用 方 法	5
4. お 手 入 方 法	7
5. ご 注 意 事 項	11
6. 故障の現象と処置	13
7. アフターサービスについて	14

1

各部の名称と働き

大阪ガス住宅設備の泡バスは大量の気泡の働きにより

- 1) 疲れをほぐすマッサージ効果
- 2) 身体を芯から温める温熱効果
- 3) お肌を清潔にする洗浄効果があります。

浴槽はこまめにお手入れしていただき、いつまでも美しくご使用ください。

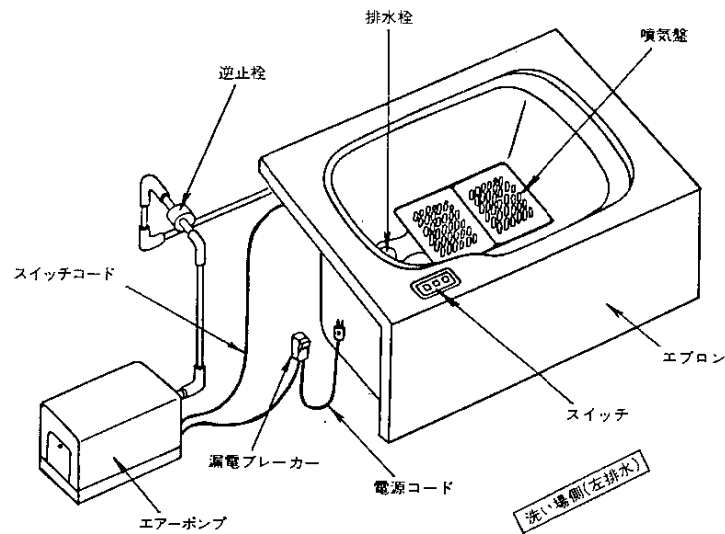

① 浴槽部の仕様

外寸(幅×奥行×高さ)	1100×750×655mm
内寸(幅×奥行×高さ)	955×610×565mm
浴槽容量(満水時)	約250ℓ
材 質	浴槽/FRP
	噴気盤/ノリル樹脂、酸化アルミ
	配管/耐熱塩ビ、銅管
	金属部品/ステンレス、真ちゅうクロムメッキ
ス イ ッ チ	強・弱・ストップ
噴 気 盤	底部2ヶ所(着脱可)
空 気 量	強:約250ℓ/分 弱:約150ℓ/分

② 別売部品

フ	タ	専用フタ
---	---	------

③ エアーポンプ部の仕様

型 式	整流子電動機
型 式 認 定 番 号	▽第91-31432号
電 源 電 圧	AC 100V
周 波 数	50/60 Hz
消 費 電 力	強 350W 弱 200W
コ ー ド	0.75mm ² キャブタイヤケーブル長さ1.5m

④ 安全装置

漏 電 防 止	漏電ブレーカー付	15mA・0.1秒にて作動
モーター焼損防止	温度プロテクター	電流ヒューズ(5A)
連続運転防止	10分タイマー内蔵	

※安全装置は分解・調整したり、テープやひもで固定しないでください。

① ご使用前の確認事項

漏電ブレーカーが通電していることを確認してください。

② ご使用方法

1. 浴槽への給湯

排水栓をキッチリはめこみ、湯を入れてください。

- ボイラーや瞬間湯沸し器での熱湯をご使用の場合直接熱湯を浴槽に入れたりかけないでください。

給湯口下部浴槽面が変色することがあります。

- 気泡バス使用時の湯温は普通の入浴時より少し低目（38℃～41℃ぐらい）が適当です。

（気泡を直接体へ当てますので、普通の入浴温度では熱すぎたりのぼせたりし易くなります。）

2. 気泡の発生および停止

（エアーポンプの運転・停止）

- ① 起動は給湯した後、スタートボタン（強か弱）を押してください。

- ② 停止はストップボタンを押してください。（スタートボタンを押して10分後に自動停止します。）

- ③ 風呂釜の使用中は、気泡を出さないでください。

- 釜なりがしたり、釜の寿命を短くすることがあります。

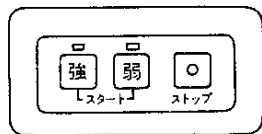

3. 泡量の調整

泡量の調整はスイッチのボタン（強・弱）で行なってください。

4. 気泡の使用方法

- ① 気泡発生中に入浴時間は最初は3分間程度にしてください。

- 最初から長時間ご使用になりますと、のぼせることがあります。

- 慣れてきた後も5～10分程度にとどめておいてください。

- ② 冬場は約5分間の運転で、湯温が約1.5℃低下します。（湯温とエアーポンプ設置場所の湯度差が30℃の場合）次の方が入浴する場合は、若干の追焚、給湯をして湯温の調節をしてください。

※特に冬場の凍結の恐れがある場合は、必ず浴槽の湯を排水してください。

① 本体のお手入れ

- 噴気盤を取り外しスポンジまたは布に中性洗剤をつけてこすってください。
- そのあと、水でよく洗い流しておくことが大切です。
- クワシやミガキ粉は、キズをつける原因になりますので、御使用しないでください。

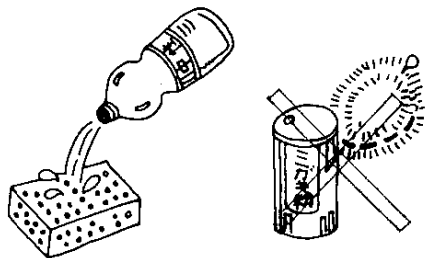

② 噴気盤のお手入れ

- 噴気盤を取り外し、ケースの表面は本体と同じ要領でお手入れしてください。
- エアー噴出部は、シャワーなど勢いの強い水で洗い流してください。
(湯アカ、ゴミなどが詰まると、気泡量が減ったり、エアーポンプをいためる原因となります。)
- 噴気盤は清掃の後、時々日影で乾燥させ清潔にしてご使用ください。
(直射日光に当てないでください。クラックや変色のおそれがあります。)
- 噴気盤は水を含んだ状態で約3kgありますので、取り扱い時は浴槽に落とさないようご注意ください。

〔噴気盤の取り外し及び取り付け方法〕

- 排水口側の噴気盤①の下に手を入れ噴気盤をゆっくりと持ち上げながら接続ロマークと反対方向(浴槽の洗い場側)にずらしてはずしてください。
同じように噴気盤②をはずしてください。

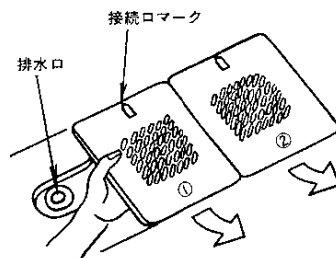

- 噴気盤を取り付ける場合は噴気盤②から取り付けてください。
噴気盤は接続ロマークを浴槽側の接続口に合わせて確実に根元まで差し込んでください。
(あらかじめ接続部に水をつけておきますと容易に差し込めます。)

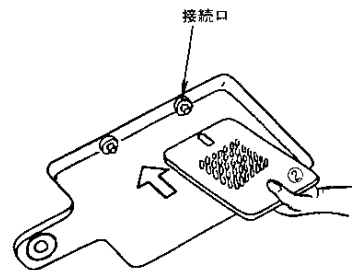

③ エアーポンプ部の点検方法

1ヶ月に1度下記のことを点検してください。

- ①エアーポンプのフィルターの汚れ、目づまりがない。
- ②防雨型ELタップ（漏電ブレーカー）は正常に作動する。
- ③エアーポンプのコードに傷がついていない。

※エアーポンプフィルターの点検

手順1 点検ロカバーをはずす。

手順2 フィルター押えを上を持ち上げてははずす。

手順3 フィルターを取り出す。

手順4 フィルターを水洗いしよく乾燥させてから元にもどす。

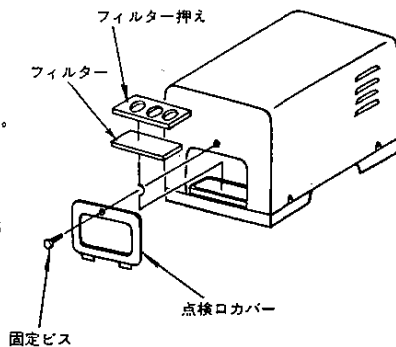

※防雨型漏電ブレーカーの点検方法

手順1 テストボタンを押す。

（セットボタン（漏電表示灯）がとびだし、通電ランプが
消灯することを確認してください。）

手順2 セットボタンを押し、元にもどす。

■各部の名称とはたらき

テストはワンタッチ

テスト釘を押して月に1回以上動作確認してください。

通電をひかりで確認

点灯すれば正常(通電中)です。

セットはひと押し

セット釘を押して離すと通電します。(通電ランプ点灯)

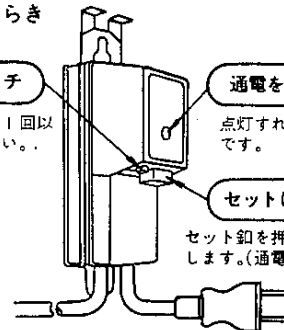

●漏電が起きるとセットボタンが飛び出して負荷への通電をしゃ断します。

① 次の人はご使用をさけてください。

① 医師から入浴を禁じられている人

② 妊産婦

③ お酒を飲んだ後

④ 深酒や睡眠薬を使用された方

⑤ 体力の弱った人

気分が悪くなったり、体調をくずすことがあります。

● 医師の治療を受けている時は、気泡の使用について医師に相談してください。

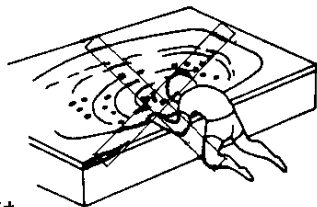

② 気泡を目や耳に直接当てることはさけてください。

目や耳に炎傷がおこったりします。

③ フタやカバー・手すり等に乗ったり手をつかないでください。

落ちてやけどやケガをすることがあります。

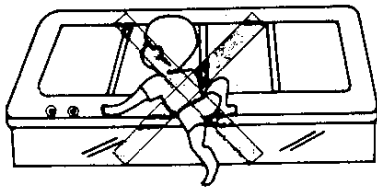

④ 硫黄分の入った入浴剤、酸性やアルカリ性の強い入浴剤・洗剤または、有機溶剤（シンナー、アセトン、トルエン等）は、ご使用にならないでください。浴そう・配管・をいためます。

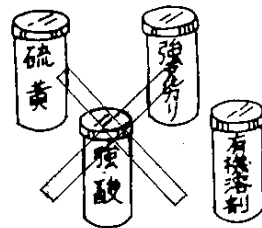

⑤ 温泉水は使用しないでください。

浴槽・配管・を早くいためます。

⑥ 浴そう内での石ケンまたはボディシャンプーや油性のもののご使用はさけてください。

石ケン泡が発生します。

⑦ タバコの火を直接浴そうにつけないでください。

こげたり、変色したりします。

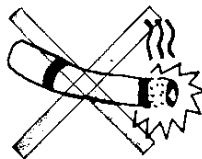

⑧ 浴そうにかたいものやシャワーを落したり、ぶつけたりしないでください。キズがついたり割れたりします。

特に噴気盤の取扱い時に落とさないようご注意ください。

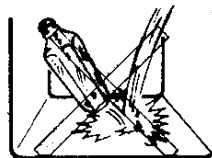

⑨ 凍結の恐れがある場合は必ず湯を排水してください。

配管が破損します。

⑩ 本機に異常を発見された場合は、使用を中止し、電源コードを抜いて修理を依頼してください。

⑪ しばらく使用しなかった機器を再使用する時には使用前に必ず機器が正常かつ安全に作動することを確認してご使用ください。

① エアーポンプが運転しない時

- 差し込みプラグが抜けていないか。
- 防雨型ELタップ(漏電ブレーカー)のセットボタンが飛び出していないか。

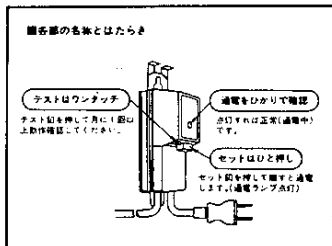

② 気泡が弱くなった時

- エアーポンプフィルターは目づまりしていないか。
- 噴気盤のお手入れはよいか。

③ 噴気盤の接続部より気泡漏れがしている時

- 噴気盤が接続口マーク方向に確実に差し込まれているか。(わずかな漏れなら特に影響はありません)

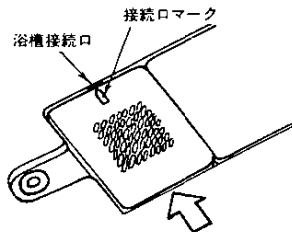

※その他の修理については、お買上げの販売店、もしくは最寄りの大阪ガス支社、営業所にお問合せください。

「ご自分での修理や機器の改造は絶対になさらないでください。」

① 保証書—この商品には保証書を別途添付しております。

保証書は販売店または、工事店でお渡し致しますから、必ず「販売店または工事店名、お引渡し日、ポンプ製造No」等の記入をお確かめになり、保証内容をよくお読みの上、大切に保存してください。

② 保証部分—浴槽本体、及びエアーポンプ

③ 保証期間—お引渡し日より2カ年です。(但し、エアーポンプは1カ年です。)

保証書の記載内容により、お買上げの販売店または工事店が修理致します。

〈ご連絡していただきたい内容〉

- 住所・氏名・電話番号
- 製品名・製造No・購入日(保証書参照)
- 故障内容・異常の状況(できるだけ詳しく)
- 訪問希望日

④ 消耗部品の取り替え・修理

泡バスは、次のような消耗部品を有していますので、取り替え・修理が必要となります。(消耗部品の取り替え、修理は有料になります。)

部 位	主な消耗部品
浴 槽	Oリング(接続口) 排水用ゴム栓
エアーポンプ	エアーフィルター モーターブラシ(約1000時間の運転でブラシ交換が必要です)

※保証期間経過後、およびご注意事項をお守りいただけなかった場合の修理は有料となります。

⑤ 保証期間経過後の修理など

保証期間経過後の修理など、アフターサービスについてご不明の場合は、お買上げの販売店、もしくは最寄りの大阪ガス支社・営業所にお問合せください。