



大阪ガス住宅設備

# シャワーセット

## 取扱説明書

38-432型

保証書付

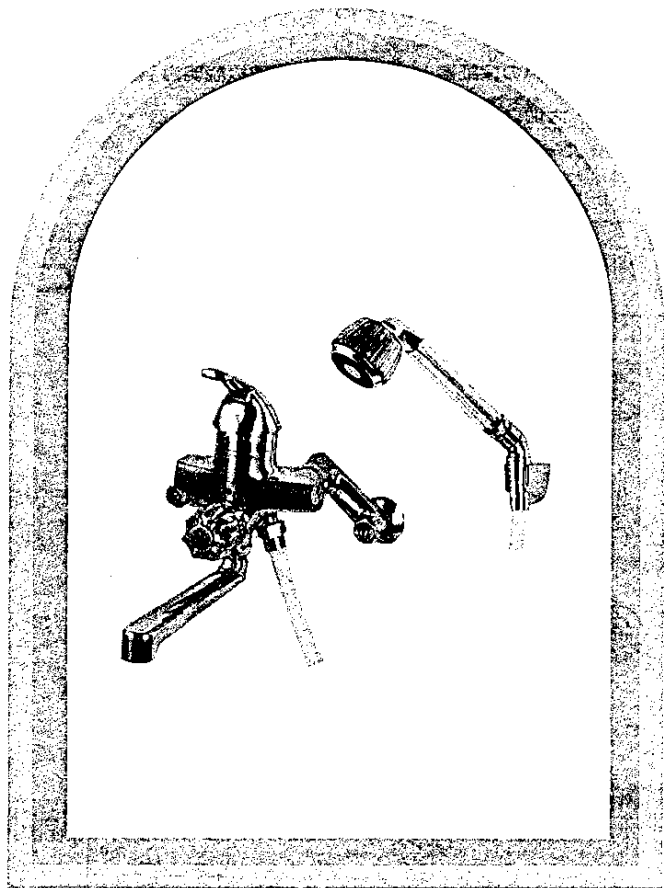

- ご使用前に必ずこの説明書をよくお読みのうえ、正しくお使いください。  
なお、ご不明な点があればお買い求めの販売店にお問い合わせください。

## ごあいさつ

このたびは、大阪ガス住宅設備のシャワー  
セットをお求めいただきありがとうございますま  
した。

別添の保証書とともに、この「取扱説明書」を  
大切に保存してください。

## もくじ

- 取付寸法図〈各部の名称〉 ..... 2
- 特長 ..... 3
- 使用手順 ..... 4
- 使用時のご注意 ..... 6
- 日常のお手入れ ..... 8
- アフターサービスのお申し込み ..... 9

## 取付寸法図〈各部の名称〉

単位mm

標準部品

項目	数量
バルブ本体	1個
シャワーホース	1本 (長さ1.6m)
シャワーハンガー	2個
ハンガー取付 木ネジ	4本
シャワーヘッド	1個

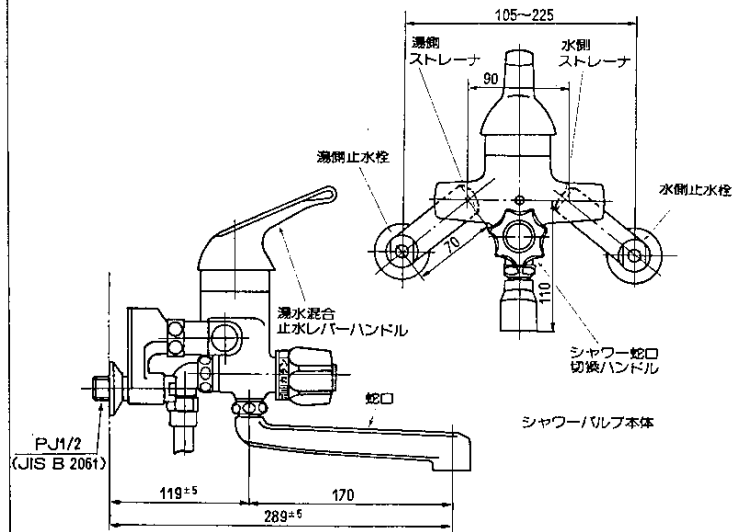
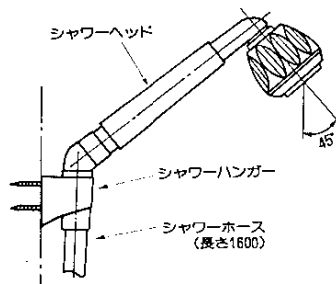

# 特長

- 1** 流量調整機能付のシャワーヘッド付です。  
吐水部を回転させることにより、水勢の調整ができます。  
(使用時のご注意②をごらんください)
- 2** 操作が容易です。  
レバーハンドルのワンタッチ操作で吐水・止水・温度調節から吐水量の調節までできます。
- 3** シャワー・蛇口の切換えはワンタッチ。  
切換ハンドルを右に回せば蛇口側に、左に回せばシャワー側より吐水し、切換えはワンタッチでできます。
- 4** ハンドシャワー式です。  
シャワーヘッドは片手に持ち自由に操作できます。またシャワーハンガーをご利用になれば固定式としてもご使用できます。
- 5** ハンドシャワーは自在回転式です。  
シャワーホースとシャワーヘッドの接続部は自由に回転し、ホースがねじれることなく、楽にご使用できます。
- 6** ストレーナ付です。  
配管中の砂やごみが機能部に入らないようストレーナを設けています。
- 7** 止水栓付です。  
圧力調整や内部の分解・清掃に便利な、止水栓を設けています。
- 8** 水撃防止/リレブ付です。  
誤って急に水を止めても激しい水圧上昇をおさえる水撃防止/リレブを備えています。

# 使用手順

## ●はじめに

快適なシャワーを使っていただくためには、適切なシャワー量とお好みの湯温にするのが、経済的で上手な使い方です。

### 温度調節

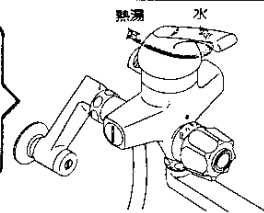

温度調節はレバーハンドルの回転で行います。レバーハンドルを右にいっぱい回すと水、左に回すにつれて徐々に温度が上がり、左いっぱいでは最高になります。

### 吐水と止水

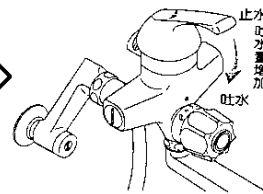

どの位置でも、レバーハンドルを下げると吐水し、上げると止水します。吐水量はレバーハンドルを下げるにしたがって多くなります。

### 蛇口側吐水

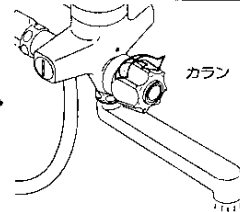

切換ハンドルを右へ回すと蛇口から吐水し、左へ回すとシャワーから吐水します。切換ハンドルの表示を赤色ポイントに合わせてください。

### シャワー側吐水

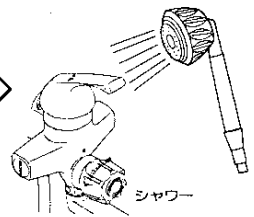

使用後は切換ハンドルを蛇口側にしておいてください。シャワー側にしておくと次に使用するときシャワーをかぶる恐れがあります。

## 使用手順②

### ●瞬間式湯沸器をご使用の場合

#### イ) 電子コントロール方式の湯沸器の場合

コントローラーの湯温調節つまみは(4)の位置でご使用ください。ただし夏季等で過温でシャワー流量が多すぎる場合は湯温調節つまみを(3)又は(2)で使用してください。

又、冬季(特に水温の低い時期)給湯器の能力によっては、風呂への高温さし湯等ができない事があります。

湯側止水栓は、夏季・中間季は全開で使用してください。

#### ロ) 電子コントロール方式以外の場合

湯沸器の温度調節ハンドル(つまみ)を(高)の位置にし、能力調節ハンドルを季節にあわせた位置にして、ご使用ください。湯側止水栓は全開にて使用してください。

(貯湯式湯沸器をご使用の場合、湯側止水栓は全開でお使いください)

## 使用時のご注意

- 使用開始当初には、給湯配管内の残留水の影響により高温の湯や、冷水が出る場合がありますのでご注意ください。

やけど  
に注意

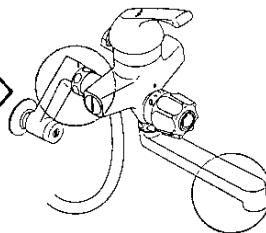

器具の左側は給湯側のため金具の表面に直接ふれないでください。また高温で吐水させた後はしばらく水を出し、高温の残湯を流しておいてください。

湯温を  
確かめる

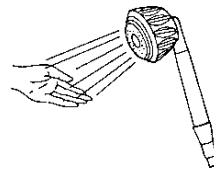

お湯を使用した後、次に使用するときやシャワーと蛇口の切換をしたときに、若干温度変化する場合がありますので、しばらく吐水させて湯温を確かめてからご使用ください。

ハンドルの  
操作は  
ゆっくりと

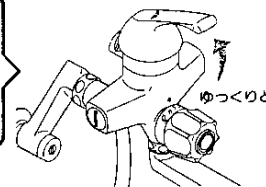

急に水を止めたときには水撃防止バルブが作動し少し吐水して水圧の上昇をおさええます。

※他の水栓を急に閉めたときにも作動して多少吐水することがあります。

## 使用時のご注意②



吐水部を回転させることにより水勢の調節ができます。

## 日常のお手入れ

いつまでも美しさを保つために柔らかい布でみがき、めつきされたところはときどきミシン油やカーワックスなどをしませた布でみがいでください。ただし樹脂部（ハンドル・シャワーなど）に付着すると光沢を失いますので、付着しないよう十分注意してください。

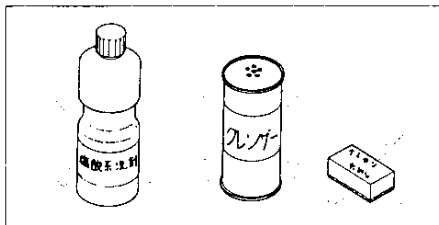

クレンザー・みがき粉などや粗い粒子を含む洗剤およびナイロンたわしなどはめつき面を傷つけますので使用しないでください。また、酸性洗剤はめつきを傷めますので使用しないでください。まちがって使用したときはすぐに水洗いしてください。

●十分な機能を発揮させるため、次の要領で時々ストレーナを掃除してください。

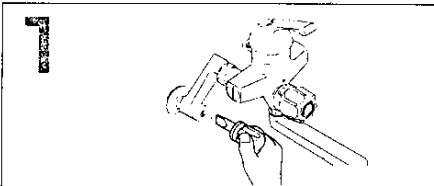

ドライバーで湯刷・水側の止水栓を閉じてください。

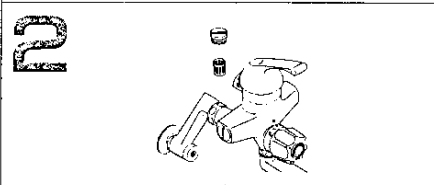

ドライバーを溝に差しこみストレーナをゆるめて取出してください。

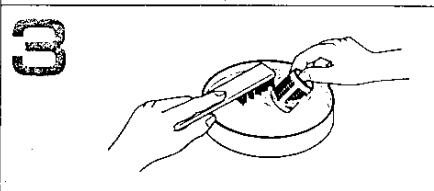

ストレーナの網目につまったごみをブラシなどで取り除いてください。

# アフターサービスのお申し込み

## サービスのお申し込み

- 故障の修理及びご不明な点がございましたら、お買い上げの店またはもよりの大阪ガス支社にご連絡ください。

## 修理を依頼される前に

現 象	お調べいただくところ
■吐水量が少ない	<ul style="list-style-type: none"><li>●止水栓は全開されていますか。</li><li>●ストレーナにごみはたまっていますか。</li></ul>
■高温しか出ない ■低温しか出ない	<ul style="list-style-type: none"><li>●止水栓は全開されていますか。</li><li>●ストレーナにごみはたまっていますか。</li><li>●温度調節は適当ですか。</li></ul>
■温度調節がうまくできない	<ul style="list-style-type: none"><li>●止水栓は全開されていますか。</li><li>●ストレーナにごみはたまっていますか。</li><li>●温度調節は適当ですか。</li></ul>

- 点検方法は「ストレーナの掃除」、「温度調節の方法」の項を参照ください。

## 保証書について

- この器具には保証書がついています。  
このシャワーセットは保証書に記載のように、器具の故障について修理いたします。詳しくは保証書をごらんください。  
保証書を紛失されますと、無料修理期間であっても修理費をいただくことがありますので、この取扱説明書とともに大切に保管してください。