

# ガスクリーン ヒーティング

## 取扱説明書

家庭用

品名 43-778

型式名 RHF-264FT-1-2

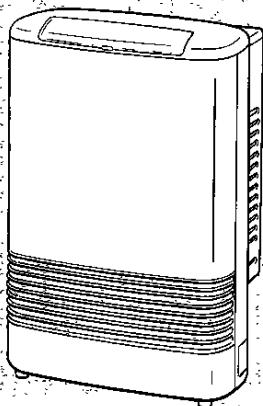

このたびは、ガスクリーンヒーティングをお買い上げいただきまして、まことにありがとうございました。

■ご使用になる前に、この取扱説明書をお読みいただき、正しくお使いください。

■内容をよくご確認のうえ、別添の保証書とともにこの「取扱説明書」を大切に保管してください。

■この取扱説明書を紛失した場合は、お買い上げの販売店またはもよりの大阪ガスにて再購入してください。

■この機器は国内専用ですので海外で使用しないでください。

もくじ

ページ

安全に正しくお使いいただくために	1
機能と特長	9
各部の名称とはたらき	11
使用方法	13
初めてお使いになるときは	13
暖房シーズン前に注意していただきたいこと	13
運転のしかた	14
停止のしかた	14
室温調節のしかた	14
室温調節機能について	15
セーブ運転のしかた	15
現在時刻の合せかた	15
おはようタイマー時刻の合せかた	17
おはようタイマー運転のしかた	18
おやすみタイマー運転のしかた	19
急速暖房運転	20
体感温度制御	20
記憶機能	20
ロックのしかた	21
ガスの接続	21
加温皿への注水のしかた	22
風向き調節のしかた	22
お手入れのしかた	23
安全装置が作動したときの処置	25
故障かな?と思ったら	27
長期間使用しない場合・保守点検	29
アフターサービスについて	30
仕様	31
寸法図	32

# 安全に正しくお使いいただくために

この取扱説明書および製品への表示では製品を正しくお使いいただき、あなたや他の人々への危害や財産への損害を未然に防止するために、いろいろな絵表示をしています。その表示と意味は次のようになっています。内容をよく理解してから本文をお読みください。

<b>△ 危険</b>	この表示を無視して誤った取扱をすると、使用者が死亡または重傷を負う危険が切迫して生じることが想定されることを表しています。
<b>△ 警告</b>	この表示を無視して誤った取扱をすると、使用者が死亡または重傷を負う可能性が想定されることを表しています。
<b>△ 注意</b>	この表示を無視して誤った取扱をすると、使用者が傷害を負う可能性が想定される、および物的損害のみの発生が想定されることを表しています。

絵表示について次のような意味があります。

一般的な危険・警告・注意	必ず行う	一般的な禁止	火気厳禁	回転物注意
触れるな	分解禁止	発火注意	電源プラグを抜く	

## △ 警告

- 機器の設置はお買い上げの販売店またはもよりの大阪ガスに依頼してください。

ご自分で設置工事をされ不備があると火災、一酸化炭素中毒、ガス漏れの原因になります。

- 機器の裏面には必ず背面カバーを取付けてください。また背面カバーと壁の間にはすき間をあげないでください。

カーテンや紙などが入りますとこげたり、においなどの原因となります。

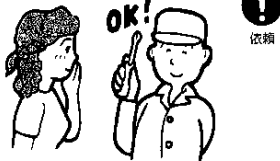

- ガス工事は専門業者に依頼してください。

(ガス管は規定のガスコード接続が必要です)  
正しく工事しないと、ガス漏れ、火災の原因になります。

お買い上げの販売店またはもよりの大阪ガスにご相談ください。



### 設置時の注意

## △ 注意

- 毛足の長いじゅうたんの上で使用する場合は、機器の底面より大きく安定の良い丈夫な板などを敷いて水平に設置する。

じかにじゅうたんの上に置くと、じゅうたんが変色することがあります。

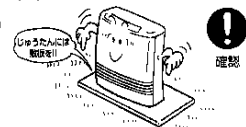

- 電気カーペットや床暖房の上に設置しない。

機器の重みで電気カーペットや床暖房が故障する原因になります。



- 燃焼排ガスがよどまないか確認する。

給排気トップは、十分に開放された空間で、燃焼排ガスの滞留しない空間が必要です。燃焼排ガスが障害物にあたって給気側に流入しますと、燃焼異常音が発生したり、不完全燃焼を起こしたり、運転停止したりする原因になります。

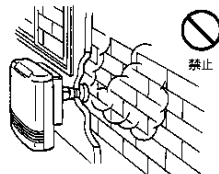

### 使用時の注意

## △ 危険

ガス漏れに気づいたとき。

ガス漏れに気づいたときは①～③の処置が終わるまでの間、絶対に火をつけたり電気器具(換気扇その他)のスイッチの入・切や電源プラグの抜き差しおよび周辺の電話を使用しないでください。炎や火花で引火し爆発事故を起こすことがあります。



- ① すぐに使用をやめ、ガス栓を閉じる。
- ② 窓や戸を開けガスを外へ出す。
- ③ お買い上げの販売店、またはもよりの大阪ガスに連絡してください。

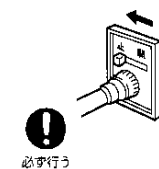

# 安全に正しくお使いいただくために

使用時の注意

## △ 危険

### 給・排気筒の点検

●給・排気筒が正しく接続されているか、また給排気トップ先端部がふさがれていないか確認する。

外れたり、ふさがれていると運転中に排ガスが室内に漏れ、一酸化炭素中毒の原因になります。

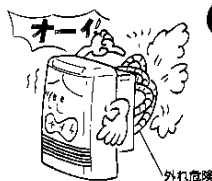

## △ 警告

### 使用ガス・電源について

●機器銘板に表示してあるガス種（ガスグループ）、および電源（AC100V・50-60Hz）以外では使用できません。

表示以外で使用すると、不完全燃焼や、爆発点火および機器の故障の原因になります。

この機器の銘板は、本体右側面の下部に貼ってあります。	<table border="1"> <tr> <td>12A・13A</td> <td>型式名</td> </tr> <tr> <td>FF-F-294FF-2 外壁用(FF-W)</td> <td>ガス種の確認</td> </tr> <tr> <td>都市ガス 12A・13A用</td> <td></td> </tr> <tr> <td>12A 2.81kW(2420kcal/h)</td> <td>製造年月</td> </tr> <tr> <td>13A 3.02kW(2600kcal/h)</td> <td></td> </tr> <tr> <td>BB・T0469904</td> <td>電源の確認</td> </tr> <tr> <td>リンナイ株式会社</td> <td></td> </tr> <tr> <td>リンナイ株式会社</td> <td></td> </tr> <tr> <td>定額電圧 AC100V</td> <td></td> </tr> <tr> <td>定格消費電力 40W</td> <td></td> </tr> <tr> <td>定格燃焼圧 50-60Hz</td> <td></td> </tr> </table>	12A・13A	型式名	FF-F-294FF-2 外壁用(FF-W)	ガス種の確認	都市ガス 12A・13A用		12A 2.81kW(2420kcal/h)	製造年月	13A 3.02kW(2600kcal/h)		BB・T0469904	電源の確認	リンナイ株式会社		リンナイ株式会社		定額電圧 AC100V		定格消費電力 40W		定格燃焼圧 50-60Hz		
12A・13A	型式名																							
FF-F-294FF-2 外壁用(FF-W)	ガス種の確認																							
都市ガス 12A・13A用																								
12A 2.81kW(2420kcal/h)	製造年月																							
13A 3.02kW(2600kcal/h)																								
BB・T0469904	電源の確認																							
リンナイ株式会社																								
リンナイ株式会社																								
定額電圧 AC100V																								
定格消費電力 40W																								
定格燃焼圧 50-60Hz																								

銘板には製造年月も表示してあります。サービスを依頼されるときには忘れずに連絡してください。

※転居されたときにも、ガス種（ガスグループ）、および電源が一致していることを、必ず確かめてください。

### 火災予防 爆発予防

●スプレー缶を温風のあたる所に放置しない。

爆発の原因になります。

●ガソリン、ベンジン、スプレーなど引火のおそれのある物を近くで使用している際は、機器を使用しない。

引火、爆発の原因になります。

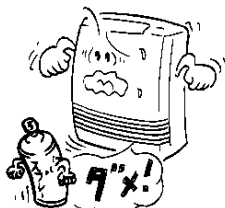

## △ 警告

### 火災予防 爆発予防

●給排気トップの近くには危険物（ガソリン、シンナー、灯油、ガスボンベなどの引火物）を置かない。

爆発、および引火して火災の原因になります。

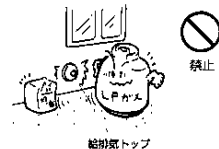

給排気トップ

●給排気トップ周辺の障害物（壁面等）とは、常に右図以上の距離を確保する。

防火上必要な寸法です。

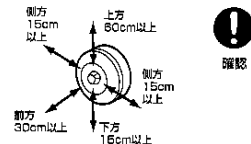

●機器周辺は常に右図の離隔距離を確保し、燃えやすい物などを置かない

機器の上や周囲に燃えやすい物を置くと、火災の原因になります。

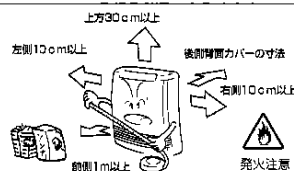

●カーテンの近くで使用しない。

カーテンが排気筒など高温部にふれますと、火災の原因になります。

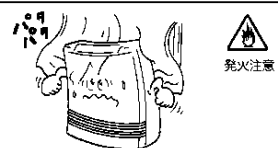

●温風吹き出し口や空気吸込み口に、紙、布、異物などを入れたり、ふさいだりしない。

火災、および温風温度が高くなり床面の変色、ひび割れの原因になります。

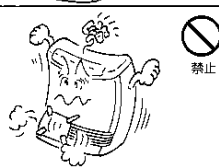

●火をつけたまま外出は絶対にしてない。

予期せぬ事故の原因になります。必ずガス栓を閉めてください。

●おやすみになるときは、タイマー運転以外では使用しないでください。

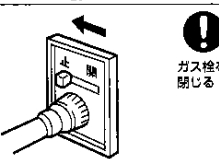







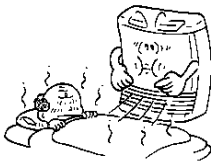

使用時の注意



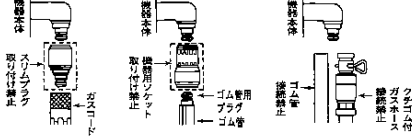





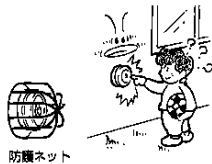

# 安全に正しくお使いいただくために

使用時の注意

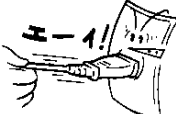
<b>△ 警告</b>	
<b>低温やけど 予防</b>	<ul style="list-style-type: none"> <li>● 温風をじかに長時間身体にあてないこと。</li> </ul> <p>低温やけどの原因になります。</p> <p>※比較的低い温度(40~60℃)でも長時間温風があたっていると低温やけどのおそれがあります。</p> <p>特に乳幼児・お年寄・身体の不自由な方には付添いなしで使用しないでください。</p>  <div style="text-align: right;">  禁止         </div>
<b>ガス事故 防止</b>	<ul style="list-style-type: none"> <li>● ガスコードは必ず当社指定のガスコードを使用してください。</li> </ul> <div style="text-align: right;">  必ず行う         </div> <ul style="list-style-type: none"> <li>● スリムプラグ取付け禁止</li> <li>● 機器用ソケット取付け禁止</li> <li>● ガス用ゴム管・ビニール管接続禁止</li> </ul> <div style="text-align: right;">  禁止         </div> 











<b>△ 注意</b>	
<b>やけど・ ケガ予防</b>	<ul style="list-style-type: none"> <li>● 使用中および使用直後(5分程)は加温皿への注水はしない。</li> </ul> <p>温風吹出し口にふれない。ルーバーの風向変更はしない。</p> <p>温風吹出し口及びその周辺は高温になっておりますのでやけどの原因になります。</p>  <div style="text-align: right;">  触れない         </div> <ul style="list-style-type: none"> <li>● 機器の上に乗ったり物を乗せない。</li> </ul> <p>落下・転倒などケガの原因になります。</p>  <div style="text-align: right;">  禁止         </div>

使用時の注意

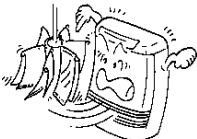

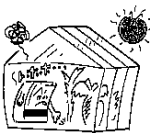

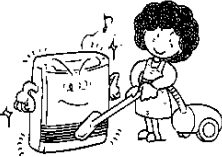
<b>△ 注意</b>	
<b>やけど・ ケガ予防</b>	<ul style="list-style-type: none"> <li>● 給排気トップにふれないこと。(使用中高温)</li> </ul> <p>やけどやケガをする原因になります。</p> <p>※お子様の手の届く位置へ設置される場合は、防護ネット(別売品)をご利用ください。</p>  <div style="text-align: right;">  触れない 防護ネット         </div>
<b>感電・ 火災予防</b>	<ul style="list-style-type: none"> <li>● 電源コードを引っばらない。</li> </ul> <p>コードを直接引っばるとコードの断線などで発熱・発火の原因になります。抜くときはプラグを持ってください。</p>  <div style="text-align: right;">  禁止         </div> <ul style="list-style-type: none"> <li>● 電源プラグによる消火はしない。</li> </ul> <p>電源プラグを抜いて運転を停止しますと感電・火災・過熱の原因になります。</p>  <div style="text-align: right;">  禁止         </div> <ul style="list-style-type: none"> <li>● 電源コードは、破損したり加工したりしない。</li> </ul> <p>感電・火災の原因になります。電源コードは、重い物を乗せたり、加熱したり、引っばったりすると破損の原因になります。(タコ足配線も火災の原因になります。)</p>  <div style="text-align: right;">  禁止         </div>









# 安全に正しくお使いいただくために

使用上の注意

<b>△ 注意</b>	
<b>感電・火災予防</b>	<p>●水のかかる場所に設置しない。また機器の上に花瓶や金魚鉢などを置かない。</p> <p>水がかかると、漏電、感電や火災の原因になります。</p>  <div style="text-align: right;">   禁止                 </div>
	<p>●給排気トップにホースなどで水をかけない。</p> <p>機器内に水が入ると感電・故障の原因になります。</p>  <div style="text-align: right;">   禁止                 </div>
<b>暖房以外の使用禁止</b>	<p>●衣類の乾燥など暖房以外の用途には使用しない。</p> <p>過熱や火災の原因になります。</p>  <div style="text-align: right;">   禁止                 </div>
	<p>●温室・動植物の飼育室など特殊な場所への設置はしない。</p> <p>植物が枯れたり、動物が死亡する場合があります。</p>  <div style="text-align: right;">   禁止                 </div>
<b>温風吹出し口及び加湿皿の手入れ</b>	<p>●1ヶ月に1回以上は、温風吹出し口のほこりや加湿皿の水アカなどを掃除してください。この場合、必ず対流ファンが止まってから行ってください。</p> <p>温風吹出し口のルーバーを、強く押さえたり、衝撃を加えたりしますとルーバーが折れたり曲がったりして、温風の方向が変わり、床（カーペット）などが変色することがあります。</p>  <div style="text-align: right;">   掃除する                 </div>

使用上の注意

<b>△ 警告</b>	
<p>●万一異常な燃焼、臭気、異常音を感じられたときや（地震・火災など）緊急の場合でも、あわてずに運転を停止して、ガス栓を閉めてください。</p> <p>異常のまま運転を続けると、故障や火災の原因になります。異常を感じたときは、「故障かな?と思ったら」(27ページ)を参照してください。</p>  <div style="text-align: right;">   必ず行う ①運転スイッチを切り ②ガス栓を締める                 </div>	
<p>●ご自分での機器の分解・修理・移動や再設置はしないでください。</p> <p>不備があると感電や火災、一酸化炭素中毒の原因になります。</p>  <div style="text-align: right;">   分解、修理禁止                 </div>	

<b>気をつけていただきたいこと</b>	
<b>雷のときは</b>	<p>●雷が発生したときは、すみやかに電源プラグをコンセントより抜いてください。</p> <ul style="list-style-type: none"> <li>雷による一時的な過電流で電子部品が損傷することがあります。(使用していないなくても電源プラグを差し込んだままですと損傷することがあります。)</li> <li>使用中に電源プラグを抜きますと機器上部が熱くなったり故障の原因になる場合がありますので、雷が近づく前に運転を停止し、対流ファンが止ってから抜いてください。</li> </ul>  <div style="text-align: right;">   プラグを抜く                 </div>
<b>積雪に注意</b>	<p>●給排気トップの周囲に積雪、つららなどがないようにしてください。</p> <p>積雪で覆われたり、つららの落下により破損したりして、排気がじゅうぶんに排出されなくなると機器の故障の原因になります。</p>  <div style="text-align: right;">   確認                 </div>
<b>落下物に注意</b>	<p>●棚の下など落下物の危険のある所では使用しないでください。</p> <p>機器に落ちますと、機器が破損することがあります。</p>  <div style="text-align: right;">   禁止                 </div>
<b>一般家庭用製品です。</b>	<p>●この機器は、一般家庭用としてつくられています。美容院、工場など、スプレーや化学薬品を使用したり、綿ほこりの多い場所で使用しますと故障の原因になります。</p> <p>●業務用として使用されますと著しく機器の寿命が短くなります。</p>  <div style="text-align: right;">   禁止                 </div>

# 機能と特長

はじめまして、  
ガスクリーンヒーティング「43-778」は、お部屋を快適に暖かくするようにと、次のような特長をそえました。

機能と特長をじゅうぶんに活用していただき、暖かい冬をお過ごしください。

## FFタイプ

### クリーン暖房です。

屋外より燃焼に必要な空気を取り入れ、燃焼排ガスを屋外へ排出する強制給排気方式（FF方式）ですから清潔・安心です。

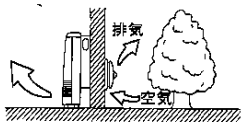

## 室温調節・室温表示機能付

### お部屋の中は、快適暖房です。

お部屋の温度を、お好みの室温に設定しておく調整機能（ガス比例制御式）が、ガス量と風量をコントロールし、快適な室温に保ちます。設定室温・現在室温は、デジタルで表示します。☞14ページ参照

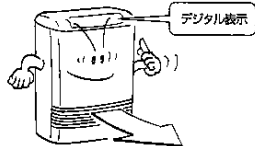

また、表示部は、「時刻合せ」スイッチにより、現在時刻、おはようタイマー設定時刻・異常時のエラーコードなどの情報を表示しお知らせします。

☞15、17、25ページ参照

## ワンタッチ点火

### カンタン操作です。

運転/停止は、運転スイッチを押すだけのワンタッチ操作です。☞14ページ参照



## 温風下吹出し

### 足もとから暖かい。

温風は、足もとから吹出します。部屋の空気を循環させながら暖房するのでむらかなく快適です。

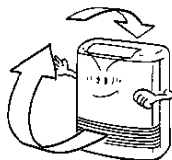

## 記憶機能付

### 設定室温を忘れません。

たとえ停電しても、設定室温・セーブ運転・おはようタイマーのセット時刻などは記憶しています。☞20ページ参照

## おはよう、おやすみタイマー付

### 暖かい部屋でお目覚め、暖かくしておやすみ

おはようタイマーをセットしておけば暖かい部屋でお目覚めになります。

24時間デジタル表示で、セットも簡単。

☞17、18ページ参照

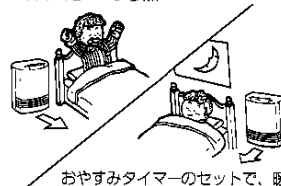

おやすみタイマーのセットで、暖かい部屋でおやすみになります。60分が経過した後、自動的に停止します。

☞19ページ参照

## 急速暖房運転機能付

### 寒い朝でもすぐに暖かい。

通常より約10%のパワーアップ運転で、す早く暖めます。☞20ページ参照

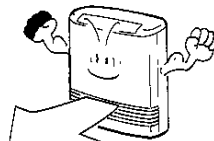

## フィルターサイン付

### エアフィルターのほこり詰まりをお知らせします。

エアフィルターのほこり詰まりをお知らせするフィルターサイン付。サインが点滅したら、フィルターの掃除をしてください。

☞24ページ参照

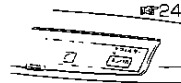

## 体感温度制御機能付

### 快適な暖房を行います。

暖房立上がり時、室内の状態に合った快適な暖房を行うよう、温度制御機能が付いています。☞20ページ参照

## セーブ運転機能付

### 2℃低めの経済暖房

セーブスイッチを押しておけば、設定室温に達した後、30分後に1℃、さらに30分後に1℃設定室温を下げるセーブ運転機能付です。

この機能により、暖房効果を損うことなく経済的です。

☞15ページ参照

## 加湿皿付

### 乾燥から守ります。

吹出し口の内部に加湿皿が付いています。☞22ページ参照

※くわしくは参照ページをごらんください。

# 各部の名称とはたらき

ガススクリーンヒーティングの各部の名称とはたらきを紹介します。

## 外 観

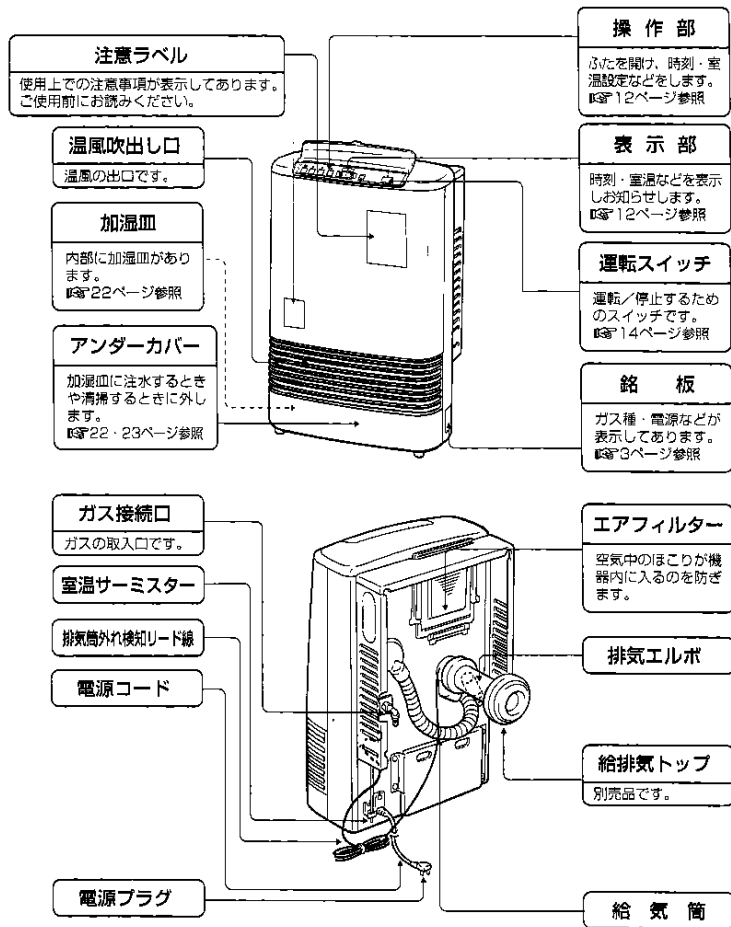

各スイッチは、操作したときに「ピッ」と音がします。

## 操作・表示部

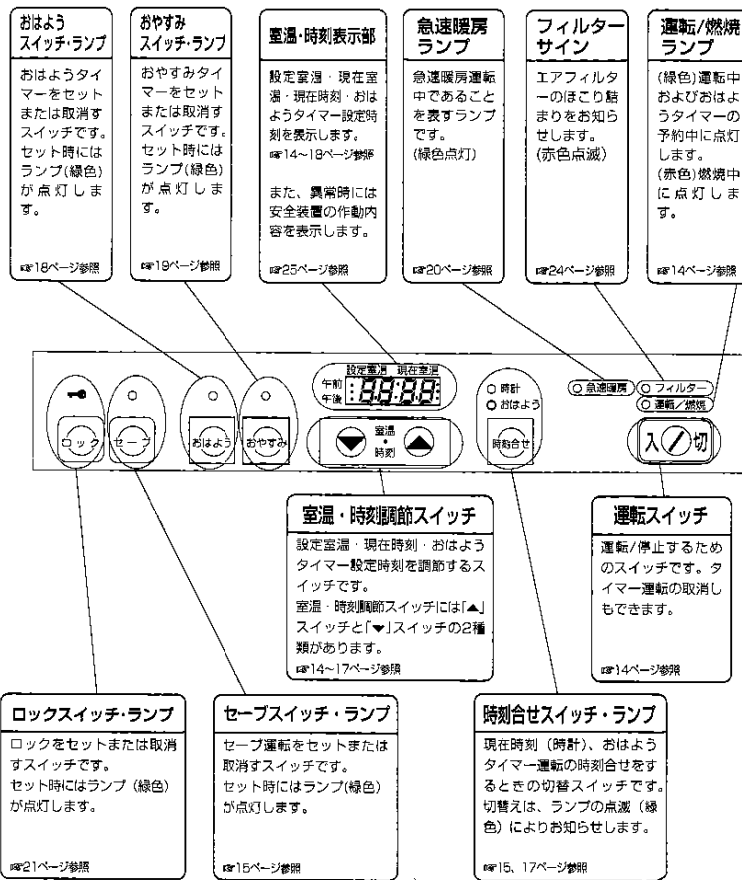

# 使用方法

ガスクリーンヒーティングの使いかたです。お使いになられるときには必ず1～8ページの「安全に正しくお使いいただくために」をお読みのうえ、安全な状態で使用してください。

## 初めてお使いになるときは

### △警告



●機器銘板に表示してあるガス(ガスグループ)と使用ガスが合っているか確認してください。  
●電源、電圧がAC100V(50-60Hz)であることを確認してください。

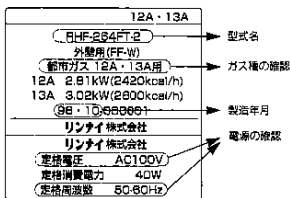

### ■ガス種・電源・製造年月の確認

ガス種・電源(定格)電圧・製造年月は、機器右側面の銘板に表示してあります。

### ■電源コードおよび電源プラグの確認

### △注意



●電源コードの引回しが放熱(排気筒の放熱など)を受けない所にあるか確認してください。

電源プラグをコンセントに確実に差込み接続してください。

### ■ガスコードの接続を確認し、お部屋のガス栓を全開にします。

### ■暖房シーズン前に注意していただきたいこと

### ■給・排気筒接続の確認

### △危険



●このガスクリーンヒーティングをお使いになるシーズンの前には、給・排気筒が抜けたり、折れ曲がったりしていないか必ず確認してください。

### ■機器本体と給排気トップ周辺の確認

### △警告



●機器本体・給排気トップの周辺にスプレー缶、ガソリン、ベンジンなど引火物や可燃物が置かれていないか確認してください。



給・排気筒の異常が見つかりましたら、ご使用にならないで、お買い上げの販売店または、もよりの大阪ガスにご連絡ください。



スイッチ類を操作するときは操作・表示部のふたを開けてください。

## 運転のしかた

### ■運転スイッチを押します。

- 「運転/燃焼」ランプが緑色に点灯し、約20秒後にスパーク音がします。  
点火すると、「運転/燃焼」ランプが緑色から赤色に変わり、パーナーに点火したことをお知らせします。
- 「運転/燃焼」ランプが赤色に変わってから約15秒後に温風がでます。

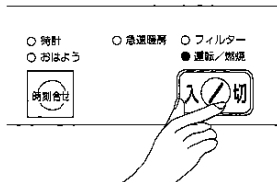

- 初めてご使用になるときや、しばらく使わなかったときは、運転操作をしても配管内に空気があるため、1回の操作で点火しないことがあります。
- スパーク音がして、約20秒経たっても点火しないときには、自動的に運転を停止します。そのときには、いったん停止させ、再度運転操作を行ってください。

## 停止のしかた

### ■運転スイッチを押します。

- 「運転/燃焼」ランプが消えます。
- 消火後、対流ファンは数分間回転し続けてから停止します。(機器内の温度が低くなるまで冷やすためです。)この間は、電源プラグを抜かないでください。
- ロックがセットされているときは、消火してもロックランプは点灯し続けロックは取消されません。(P21ページ参照)

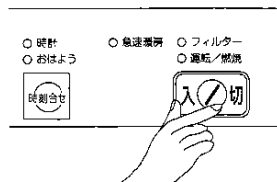

### △注意



●機器の運転中は、お部屋のガス栓の操作による停止や、電源プラグの引抜きによる停止を行わないでください。故障の原因になります。

## 室温調節のしかた

### ■「室温・時刻」調節スイッチを押し、室温を設定します。

- 初めて運転されるときは、設定室温が22℃にセットされています。
- 表示部を見ながら「室温・時刻」調節スイッチの「▲」スイッチまたは「▼」スイッチを押してお好みの設定室温をセットしてください。
- 設定室温は「L」(約10℃)、「16」～「26」、「H」(連続して強燃焼)の範囲でセットできます。

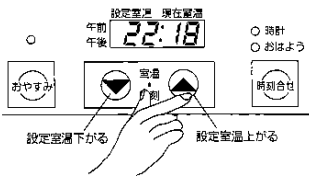



# 使用方法

## 室温調節機能について

お部屋の温度をお好みの設定室温にしておくでガス量と風量をコントロールし快適な室温に保ちます。

- 「室温調節」スイッチでセットした設定室温よりも、現在室温の方が高いときは、点火後、約90秒で、室温コントロールが働き消火します。設定室温よりも現在室温が低くなるまで再度点火動作に入りません。
- 自動室温調節により、燃焼が停止する 때가 あります。そのときは、「運転／燃焼」ランプが赤色から緑色に変わります。
- 室温表示は、機器裏面の室温サーミスタの温度を表示していますので、お部屋の温度とは若干異なります。室温表示は目やすとしてください。
- 秋口、春先などは家壁の構造などによって、室温表示が設定温度より高くなる場合があります。

## セーブ運転のしかた

セーブ運転のセットは、運転中にしかできません。

### ■「セーブ」スイッチを押します。

「セーブ」ランプが点灯しセット完了です。

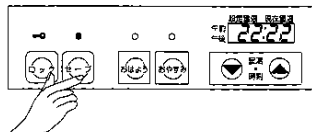

### ■セーブ運転の取消しかた

「セーブ」スイッチを、もう一度押します。



- お部屋の構造、設定室温、室外湿度などによっては、強運転燃焼のままセーブ運転をしないことがあります。
- 設定室温の表示は、最初にセットした設定室温から変わりません。

## セーブ運転とは

お部屋を暖房し、床や壁などが暖まってくると、冷えているときに比べて同じ室温でも人体には少し暖かく感じます。そこで暖め過ぎによる不快感の防止や省エネ運転をする目的で、室温が設定室温に達したら、機器が自動的に設定室温より低く室温調節する運転機能です。

## 現在時刻の合せかた

- 時刻を合せなくても、通常の運転には支障ありませんが、おはようタイマー運転はできません。
- 表示部を時計としてお使いになるときや、おはようタイマー運転するときには、次の手順で時刻を合せます。

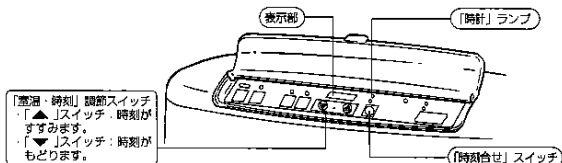

## 例：午前10時35分に合せるとき

### 1 「時刻合せ」スイッチを1回押します。

- 表示部に、時刻が表示され「時計」ランプが点滅します。
- はじめて時刻合せをするときは、表示部に「午前12:00」が表示されます。2回目以降は、記憶している時刻が表示されます。



「時刻合せ」スイッチを押すことにより「時計」、「おはよう」タイマー時刻合せ、現在時刻の順で切替えられます。

### 2 「室温・時刻」調節スイッチを押して、午前10時35分に合せます。

- 「室温・時刻」調節スイッチの「▲」スイッチを1回押すと時刻が1分すすみます。
- 「▲」スイッチを押し続けると、表示が連続して変わります。連続して押し続けると「00」分になったあと、時の桁が1時間ずつ進みます。「午前10:00」でいったん指をはなし、再度押しなおし、「午前10:35」で指をはなします。
- 「▼」スイッチを押すと時刻がもどる方向で変わります。変わり方は「▲」スイッチと同じです。

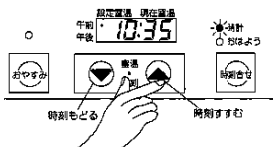

合わせる時刻によって「▲」スイッチと「▼」スイッチを使い分けて下さい。

### 3 「時刻合せ」スイッチを2回押し時刻合せ完了です。

- 「時計」ランプと「おはよう」時刻合せランプが消灯し、時刻合せの完了です。「時刻合せ」スイッチを押した時点で午前10時35分0秒からスタートし、表示部のコロンが点滅し時計が動きま

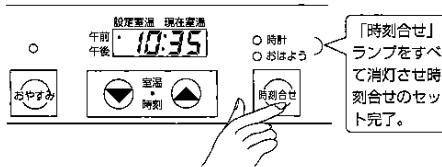

「時刻合せ」スイッチを押した時点で午前10時35分0秒からスタートし、表示部のコロンが点滅し時計が動きま



- 時刻表示は、昼の12時は「午後12:00」夜の12時は「午前12:00」に合せます。
- 時刻表示の訂正も、上記の手順の①～③の操作をします。

# 使用方法

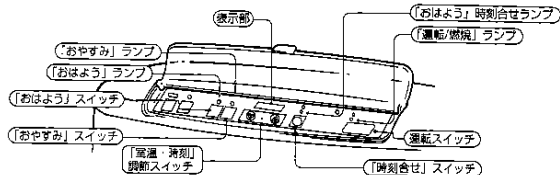

## おはようタイマー時刻の合せかた

おはようタイマーは翌朝など、設定した時刻に暖房運転を開始するタイマー機能です。

例：午前7時10分に合せるとき

### ①「時刻合せ」スイッチを2回押します。

- 表示部に、時刻が表示され「おはよう」時刻合せランプが点滅します。
- はじめて時刻合せをするときは、表示部に「午前0:00」が表示されます。2回目以降は、記憶している時刻が表示されます。

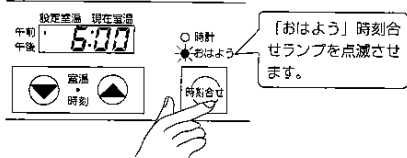

「時刻合せ」スイッチを押すことにより「時計」、「おはよう」タイマー時刻合せ、現在時刻の順で切替えられます。

### ②「室温・時刻」調節スイッチを押して、午前7時10分に合せます。

- 「室温・時刻」調節スイッチの「▲」スイッチを1回押すと時刻が1分すすみます。
- 「▲」スイッチを押し続けると、表示が連続して変わります。連続して押し続けると「00」分になったあと、時の桁が1時間ずつ進みます。「午前7:00」でいったん指をはなし、再度押しなおし「午前7:10」で指をはなします。

- 「▼」スイッチを押すと時刻がもどる方向が変わります。変わり方は「▲」スイッチと同じです。

合せる時刻によって「▲」スイッチと「▼」スイッチを使い分けて下さい。

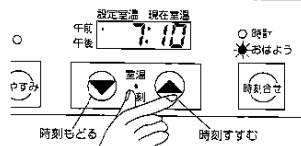

### ③「時刻合せ」スイッチを1回押し時刻合せ完了です。

- 時刻合せ部分の「おはよう」時刻合せランプが消灯し、完了です。



- おはようタイマー時刻合せは、必ず「おはよう」時刻合せランプの点滅中にセットを完了してください。1分以上、次のスイッチを押さないでいると、現在時刻の表示にもどり、セットできなくなります。そのときは、はじめからセットしなおしてください。
- おはようタイマー時刻の変更は、①～③の操作で行って下さい。

## おはようタイマー運転のしかた

### ① 時計表示が現在時刻と合っていることを確認します。

- 合っていないときは、15・16ページ「現在時刻の合せかた」手順に従って合せます。
- 運転中で室温表示のときは、時刻表示に切替えます。



### ② おはようタイマー運転時刻をセットします。

(※17ページ参照)

- 次回から同じ時刻におはようタイマー運転をするときは、あらためてセットする必要はありません。そのときは、3からの操作をします。

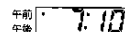

### ③ 運転スイッチを押します。

- 「運転/燃焼」ランプが、緑色に点灯し運転を開始します。(※14ページ参照)
- すでに、運転中のときは押す必要はありません。

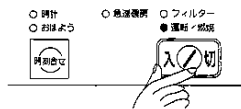

### ④「室温・時刻」調節スイッチで室温をセットします。

(※14ページ参照)

- 通常運転のときと同じ設定室温でよい場合はセットする必要はありません。



### ⑤「おはよう」スイッチを押します。

- 燃焼が停止し、「運転/燃焼」ランプが緑色になり、「おはよう」ランプが点灯しセット完了です。
- 表示部は、セットした時刻を約10秒間表示し現在時刻表示に変わります。
- おはようタイマー時刻の確認は、「時刻合せ」スイッチを2回押します。さらにもう1回押すともとの表示に戻ります。

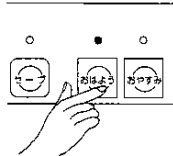

# 使用方法

## 6 セットした時刻に運転を開始します。

- 点火後、「運転/燃焼」ランプが緑色から赤色に変わります。
- 運転を開始すると「おはよう」ランプが点灯して、通常の運転になります。

## ●おはようタイマー運転の取消しかた

運転スイッチ、または「おはよう」スイッチを押します。運転が取消されランプが消灯します。



- おはようタイマー運転開始前に、電源プラグをコンセントから抜いたり停電したときは、現在時刻の時計機能が止まるため、おはようタイマー運転は開始されません。
- 再通電したとき、表示部は「00」が点滅表示しますので、あらためてセットし直してください。

### 警告

- おはようタイマー運転をセットするときには、機器の前方に物が無いことを確かめてください。

53ページ参照

## おやすみタイマー運転のしかた

(おやすみタイマー運転中は最大暖房能力を少し抑えて運転します。)

おやすみタイマーは、60分で自動的に暖房運転を停止させるタイマー機能です。下記の手順でセットしてください。

## 1 「おやすみ」スイッチを押しておやすみランプを点灯させます。

- 「おやすみ」スイッチを押すごとに点灯(セット)、消灯(取消し)に切替わります。

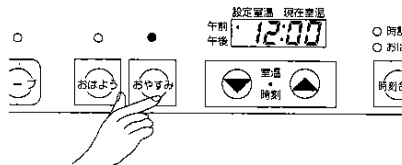

## 2 60分経過後に運転を停止します。

- 運転を停止する約5分前にランプが点滅し運転停止をお知らせします。
- 停止すると、ランプ類は、すべて消灯します。(ロックがセットされていれば、「ロック」ランプは点灯しています。)

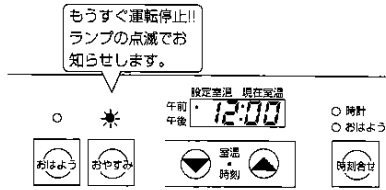

## ■おやすみタイマー運転の取消しかた

「おやすみ」スイッチを押しおやすみランプを消灯(タイマー取消し)します。



- おやすみタイマー運転は、運転中しかセットできません。
- おやすみタイマー運転時に設定室温を26℃以上にセットしたときは、自動的に26℃の設定で運転します。
- おやすみになるときは、タイマー運転以外では使用しないでください。

## 急速暖房運転

- 寒い朝など、お部屋を早く暖めるために設定室温より現在室温が低い場合に限って、運転開始から15分以内の急速暖房運転を自動的にを行います。
- 急速暖房運転中は表示部の「急速暖房」ランプが点灯します。

- 急速暖房 ○フィルター
- 運転/燃焼



- 運転開始から15分以内に限って強燃焼よりさらに大きな能力を出して運転しますが、お部屋の温度が設定室温(室温調節スイッチでセットされた温度)より高いときや運転スイッチを入れてから15分以上経過したときおよびおやすみタイマー運転時は、急速暖房運転はされません。
- 再度急速暖房運転を行いたいときは、一旦停止させてから、再度運転操作をしてください。

## 体感温度制御

室内の状態に合った快適な暖房を行うよう体感温度制御機能がついています。

- 暖房上がり時に室温サーミスターがキャッチした情報をもとに、快適な暖房効果を得るために暖房能力を自動的に調節し、早く快適に設定室温になります。

## 記憶機能

- 電源プラグを抜いたり、停電しても、一度セットした設定室温、セーブ運転の選択、おはようタイマー時刻は記憶しています。
- 次回運転するときには、同じ設定となります。

# 使用方法

## ロックのしかた

小さなお子様のいたずらによる事故を防止するため、ロック機能がついています。

### ■「ロック」スイッチを押します。

- 「ロック」ランプが点灯しロックされます。

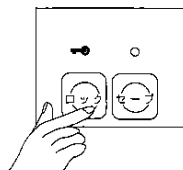

### ■ロックの取消しかた

- 再度「ロック」スイッチを1秒間以上押します。



- 運転中にロックをセットしたときは、運転スイッチの停止操作以外は、操作できなくなります。
- 停止中にロックをセットしたときは、すべてのスイッチの操作ができなくなります。
- おはようタイマー待機中にロックをセットしたときは、運転スイッチ以外の操作ができなくなります。
- 「ロック」ランプ点灯中に運転する場合は、ロックを取消してから運転スイッチの操作をしてください。

## ガスの接続

### △警告

- ガスの接続は必ず当社指定のガスコードを使用してください。
- スリムプラグ取付け禁止
- 機器用ソケット取付け禁止
- ガス用ゴム管・ビニール管接続禁止

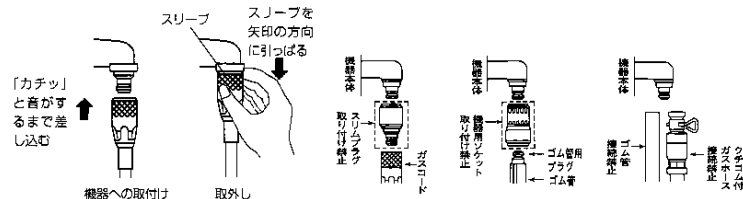

- ひびわれたりして古くなったガスコードは、必ず取替えてください。
- 機器の高湯部に触れたり、機器の下を通したりしないでください。
- 他の部屋まで延長したり、壁・天井などを通したりしないでください。
- ガスコードが折れたり、ねじれたりしないようにできるだけ短く接続してください。(ガスコードの長さは、できるだけ2m以下で、長くても3m以下にしてください。)
- ガス接続部に傷がついたり、異物が付着するとガス漏れの原因になりますので、ていねいに清潔にお取扱ってください。またお使いにならないときは、キャップをガス接続口にはめてください。

●機器への取付けにおいて不明な場合は、お買い上げの販売店、またはもよりの大阪ガスに連絡してください。

お部屋が乾燥する時は、加湿皿へ注水し加湿してください。

## 加湿皿への注水のしかた

### ■アンダーカバーを取外します。

アンダーカバーの左右に手をあてて手前に引っ張り取外します。

### △注意

- 温風が吹出している時は、加湿皿への注水は行わないでください。吹出し口周辺や加湿皿は熱くなっており、やけどをするおそれがあります。

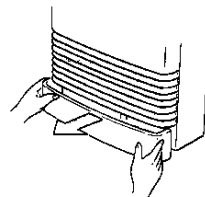

### ■加湿皿を引出し、水位線ラベルの示す位置まで注水します。

注水が終わりましたら、水をこぼさないように静かにもとにもどし、アンダーカバーを取付けてください。水がこぼれますと汚れるばかりでなく機器が腐蝕し、いたむ原因になります。

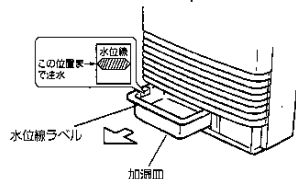

- 加湿皿に注水時、水位線を越えないように注水してください。
- お部屋が結露しやすい状態のときは、注水をさけてください。
- 加湿量が不足の場合、市販の加湿器をご使用ください。
- 加湿皿には、約800ccの水が入りますが、使用可能時間は8～10時間と時間に限りがありますので、ときどき水量を確認してください。



## 風向き調節のしかた

### ■風向きは左右にかえることができます。

ドライバーなど適当な棒で左右ルーバーの向きをかえ調節します。

### △注意

- 使用中および使用直後(5分程)は、風向きの調節は行わないでください。吹出し口周辺は熱くなっており、やけどをするおそれがあります。

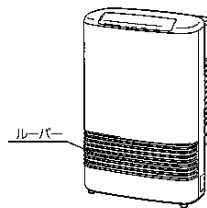

- 調節は何回も行うとルーバーが折れる場合がありますので、5～6回程度までとし、それ以上は行わないでください。
- 上下ルーバーは固定式ですので調節できません。

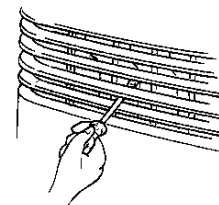

# お手入れのしかた

安全にお使いいただけるよう点検とお手入れは定期的に行ってください。

## 日常の点検

■機器が冷えているときに、行ってください。

### ⚠危険

- エアフィルターをとり、背面カバー上板を外して、給・排気筒の接続部が外れていないか確認してください。

### ⚠警告

- エアフィルター・加湿皿以外の部品は絶対に分解しないでください。

### ⚠注意

- 給排気トップにカバーなどがしがてあったり、近くに可燃物など置いていないか確認してください。
- ガス管、電源コードが高温部に触れたり破損していないか確認してください。

## 器体のお手入れ

やわらかい布をぬるま湯でぬらして、よくしぼってから拭いてください。

- ベンジン、シンナーなど揮発性の物は絶対にご使用にならないでください。塗装の色があせたり樹脂の部品が変形したりします。
- 機器本体には安全に関する注意ラベルが貼付してあります。汚れたり、読めなくなったときはやわらかい布などで汚れを拭き取ってください。また、お手入れの際にははかれないようにご注意ください。もしはかれたり、読めなくなった場合は、お買い上げの販売店、またはよりの大阪ガスで新しいラベルをお買い求めください。



## 加湿皿のお手入れ

- 1ヶ月に1回以上は加湿皿を引出して水洗いして水アカなどを掃除してください。
- 掃除が終わりましたら、もとどおりに加湿皿を取付けてください。
- 加湿皿は、ホーロー仕上げになっています。床へ落としたり衝撃を加えたりすると、ホーローが破損する場合があります。

## ■加湿皿の取外しかた

- アンダーカバーをはずし、加湿皿を引出してください。止まる位置まで引出した後、加湿皿の左右を強く手前に引張ると外れます。必ず水の入っていない状態で行ってください。(水が入っている時は、スポンジ等で水を取除いてください。)

### ⚠注意

- 加湿皿の清掃・お手入れはケガを防ぐためにも手袋をはめて行うことをおすすめします。

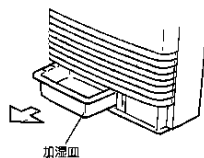
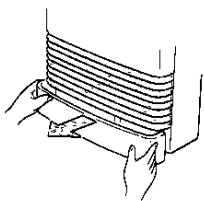

## 温風吹出し口のお手入れ

- 1ヶ月に1回以上は、温風吹出し口のほこりを電気掃除機などで掃除してください。このときは、必ず運転を止め、機器が冷えてから行ってください。
- 温風吹出し口に白い粉や汚れが付着することがありますが、異常ではありません。やわらかい布で、拭き取ってください。



お願い 掃除・お手入れは、ケガを防ぐためにも手袋をはめて行うことをおすすめします。

## エアフィルターのお手入れ

フィルターサインが点滅したときは必ず掃除をしてください。

- エアフィルターに、ほこりやゴミがたまると、フィルターサインが点滅します。このときは必ず運転を止め、機器が冷えてから、すみやかに掃除してください。
- フィルターサインが点滅していても、ほこりがたまっていると思われるときは、お部屋の掃除などのときといっしょに、1週間に1回程度掃除されると簡単に気持ちよくなります。
- エアフィルターは、取外すことができますのでフィルターの表・裏のほこりを電気掃除機や、はたきでよく掃除してください。
- 油などで特に汚れたときは、洗剤で手早く洗い、水をよくはらってから、じゅうぶんに乾燥させてください。
- 掃除が終わりましたら、確実にエアフィルターを取付けてください。

### ⚠注意

- エアフィルターを外したまま運転すると故障の原因になります。

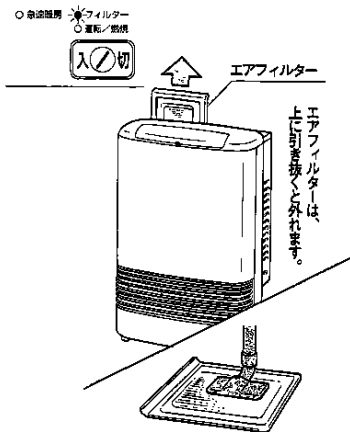

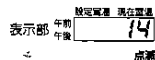
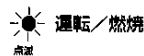

- フィルターサインが点滅したままご使用を続けると、センサーが異常と判断し、自動的に運転を停止することがあります。
- 停止すると時刻・室温表示部に「14」を表示し、「運転/燃焼」ランプが点滅し、安全装置が働いたことをお知らせします。このようなときは、エアフィルターをすみやかに掃除してください。(※P25ページ参照)



# 安全装置が作動したときの処置

万一のとき、以下の安全装置が働きガスを止めます。安全装置が働いたときは、表示部の故障表示と「運転／燃焼」ランプの点滅でお知らせします。

安全装置作動時の表示		安全装置	働 き
「室温表示」ランプ	「運転／燃焼」ランプ		
「53」点滅 設定室温 現在室温 午前 <input type="text" value="53"/> 午後 <input type="text" value="53"/>	 点滅 (赤色)	スパーク安全装置	点火時スパークが正常に飛ばないときに作動し運転を停止させます。
「12」点滅 設定室温 現在室温 午前 <input type="text" value="12"/> 午後 <input type="text" value="12"/>		立消え安全装置	使用中にバーナーの炎が消えた場合に安全装置が働き、生ガスの放出を防止します。  点火時、バーナーが着火しなかったときに安全装置が働き、生ガスの放出を防止します。
「11」点滅 設定室温 現在室温 午前 <input type="text" value="11"/> 午後 <input type="text" value="11"/>		過熱防止装置 (温度スイッチ)	機器内が異常過熱したときに、ガスを止め運転を停止させます。
「14」点滅 設定室温 現在室温 午前 <input type="text" value="14"/> 午後 <input type="text" value="14"/>  ※フィルターサイン点滅		過熱防止装置 (温度ヒューズ)	機器内が異常過熱したときに、ガスを止め運転を停止させます。
消灯 設定室温 現在室温 午前 <input type="text" value=""/> 午後 <input type="text" value=""/>		○ 消灯	過電流防止装置 (電流ヒューズ)
消灯 設定室温 現在室温 午前 <input type="text" value=""/> 午後 <input type="text" value=""/>	(停電) ○ 消灯	停電時安全装置	停電中は使用できません。安全装置が働き、ガス通路を止め運転を停止させます。
「00」点滅 設定室温 現在室温 午前 <input type="text" value="00"/> 午後 <input type="text" value="00"/>	(再通電) 0.2秒以上の停電   点滅 (赤色)		
「90」点滅 設定室温 現在室温 午前 <input type="text" value="90"/> 午後 <input type="text" value="90"/>	 点滅 (赤色)	排気筒外れ検知装置	排気筒が外れたときに作動し、運転を停止させます。



安全装置が作動したあと、点検して再点火しても、たびたび同じような作動を繰り返すような場合や、下表の安全装置作動時の表示にない表示が出たときは、お買い上げの販売店または、もよりの大阪ガスにご連絡ください。

原 因	処 置 方 法
点火装置の故障のときに作動します。	修理が必要です。お買い上げの販売店または、もよりの大阪ガスにご連絡ください。
ガス栓が開きたりなかったときや、強い風が吹いたときなどに作動します。	点検後、再運転してください。
ガス栓が開まっていたり、開きたりなかったときなどに作動します。	
エアフィルターがほこり詰まりしていたり、または温風吹出し口に障害物があるときなどに作動します。	エアフィルター部の掃除や、障害物を取除いた後しばらく(5~6分)してから再運転してください。(電源プラグは対流ファンが回っているあいだは抜かないでください。)
異常過熱状態になったときに作動します。	機器を冷やしても再運転できません。修理が必要です。お買い上げの販売店または、もよりの大阪ガスにご連絡ください。
電気回路がショートしたときなどに作動します。	修理が必要です。お買い上げの販売店または、もよりの大阪ガスにご連絡ください。
停電したときに作動します。	通電したら、再運転してください。(停電中は、ガス栓を開けておいてください。)
強い外力などにより排気筒が外れたときに作動します。	修理が必要です。お買い上げの販売店または、もよりの大阪ガスにご連絡ください。

# 故障かな?と思ったら

故障かな?と思ってもよく調べてみると故障でない場合もあります。  
修理を依頼する前に、もう一度次の点をお調べください。

次のことを調べてください。

現象	点検のポイント	参照ページ
運転スイッチを押しても運転しない。 〔運転／燃焼〕ランプが緑色点灯しない	<ul style="list-style-type: none"> <li>●電源プラグがコンセントにしっかり入っていますか。</li> <li>●ご家庭のヒューズやブレーカーが切れていませんか。</li> <li>●停電ではありませんか。</li> <li>●ロックがセットされていませんか。</li> </ul>	13 — 25 21
点火しない 〔運転／燃焼〕ランプが赤色点灯に変わらない	<ul style="list-style-type: none"> <li>●お部屋のガス栓が全開になっていますか。</li> <li>●ガス管内（ガスコード）に空気が残っていませんか。</li> <li>●マイコンメーターが作動していませんか。</li> </ul>	13 14 ※1
使用中に消火する	<ul style="list-style-type: none"> <li>●エアフィルターに、ほこりがたまっていませんか。（フィルターサインは点滅していませんか）</li> <li>●温風吹き出し口がふさがっていませんか。</li> <li>●給排気トップの先端がふさがっていませんか。</li> <li>●室温調節が働いていませんか。（〔運転／燃焼〕ランプが緑色で点灯している）</li> <li>●マイコンメーターが作動していませんか。</li> </ul>	24 4 8 15 ※1
よく暖まらない	<ul style="list-style-type: none"> <li>●設定室温が低くありませんか。</li> <li>●部屋の窓や戸が開いていませんか。</li> <li>●お部屋のガス栓は全開になっていますか。</li> </ul>	15 — 13
ガス臭い	<ul style="list-style-type: none"> <li>●ガスの接続は、確実ですか。</li> <li>●ガスコードがいたんでいませんか。</li> </ul>	21 21

※1お近くの大阪ガスに連絡してください。

こんなときは故障ではありません。

現象	原因と対策
シーズン始めや、長時間運転しなかった後、なかなか点火しない。 〔運転／燃焼〕ランプが赤色点灯しない	点火（〔運転／燃焼〕ランプが赤色点灯）するまで点火操作を繰り返します。
初めて運転したときや、シーズン始めには、煙やにおいが出る。	内部の熱交換器などに付着している油やほこりが焼けるためです。しばらく換気しながらご使用ください。またフローリングのワックスなどが温風に加熱されて、におうことがあります。
点火したときや、消火した後「コツン」「コツン」という音がる。	ガス通路を開閉するための電磁弁（電気で開閉するガス弁）が作動するときの音です。
点火したとき、「ポツ」という音がる。	点火音がる場合があります。
運転してもすぐ温風が出てこない。	冷風を出さないようにしてあります。機器内部が覆まると、自動的（点火後約15秒程して）に温風が出はじめます。
運転中に「シャー」と音がる。	ガスの通過音がる場合があります。
点火後や、消火後に「チリ」「チリ」とキシミ音が出る。	熱交換器などが加熱や冷却される際に金属が膨張・収縮して起こる音です。
停止してもすぐに対流ファン（温風）が停止しない。	機器内部を冷やしてから自動的に止まります。
誤って電源プラグを抜いてしまったため、すぐ差し込んで運転操作をしたが点火しない。	内部が冷えるまで数分待つってから再度、運転操作をしてください。

このほかにも異常があるときや、おわかりにならないときは、お買い上げの販売店または、もよりの大阪ガスにご連絡ください。

## △警告



分解、修理  
禁止

不完全な処置は、事故のもとになりますので、絶対にお客様ご自身の分解、修理はしないでください。

# 長期間使用しない場合・保守点検

## シーズンオフ（長期間使用しない場合）

- シーズンオフには、お手入れをしてください。（※23ページ参照）
  - アンダーカバーを外し、加温皿の水を取出してください。（※23ページ参照）
  - エアフィルターのほこりを取除いてください。（※24ページ参照）
  - よくお手入れのうえ、ガス栓を閉め、電源プラグはコンセントから必ず抜いてください。
- 「取扱説明書」を紛失しないようにしてください。
- シーズンオフにも設置したままにされるのが原則です。
- やむなく、取外して収納する場合は、お買い上げの販売店または、もよりの大阪ガスに作業をご依頼ください。（有料）

### △警告



- お客様自身で移動したり、設置したりしないでください。
- 機器の下にあるじゅうたんや畳などを交換する場合はお買い上げの販売店または、もよりの大阪ガスにご相談ください。（作業が必要な場合は有料です）

## 定期的な保守点検について

- ガスクリーンヒーティングを長時間、快適にお使いいただくためには、日頃のお手入れはもちろんですが、定期的な保守点検が必要です。定期的な保守点検をおすすめします。
- 保守点検の費用はお客様のご負担になります。

## ■保守点検の内容

- 専門のサービス員がガスクリーンヒーティングの性能、機能について正常であるかを診断し、必要に応じて修理作業、簡単な清掃を行います。（修理が必要なときは、お客様にご相談のうえ、実施するか否かを決定します。）

# アフターサービスについて

## ■サービスを依頼するときは、

27ページの「故障かな？と思ったら」の項を見てご確認ください。それでも直らない場合、あるいはご不明な場合には、ご自分で修理なさらないで、お買い上げの販売店、または、もよりの大阪ガスにご依頼ください。アフターサービスをお申し付けのときは、次のことをお知らせください。

- (1) おところ（建物名、部屋番号）、お名前、電話番号、道順（付近の目印など）
- (2) 品 名……………ガスクリーンヒーティング
- (3) 品 番……………左側面下部に貼付してあります。（例）
- (4) 現 象  
（表示の状態などできるだけ詳しく）
- (5) 訪問ご希望日

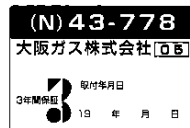

## ■転居されるときは

### △警告



- ガスには都市ガス13種類およびLPガスの区分があります。電源の周波数にも50Hz、60Hzがあります。ガスや電源の種類が異なる地域へ転居されるときには、部品の交換や調整が必要となりますので、転居先のガスや電源の種類を確認のうえ、転居先のもよりのガス事業者にご相談ください。改造による費用は保証期間中でも有料となります。

- この機器は上記のどのガス種の供給地域においても、部品の交換や調整によりご使用になれます。

## ■据付場所を変更するときは

### △警告



- 据付場所を変更されるときは、お買い上げの販売店、またはもよりの大阪ガスにご依頼ください。

## ■保証について

### ●保証期間中は……

保証書に記載のように、器具の故障について修理いたします。詳しくは、保証書をご覧ください。保証書を紛失されると、無料期間中であっても修理費をいただくことがありますので、この取扱説明書とともに大切に保管してください。

### ●保証期間経過後の故障修理について

お買い上げの販売店、またはもよりの大阪ガスにご相談ください。修理によって機能が維持できる場合は、お客様のご要望により有料修理いたします。

## ■補修用性能部品の最低保有期間について

- 補修用性能部品の最低保有期間は通商産業省の指導により、当製品の製造打切り後7年です。なお、補修用性能部品とは、その製品の性能を維持するために必要な部品です。



# 仕様

品名	43-77B	
型式名	RHF-264FT-1,-2	
種類	燃焼方式	強制燃焼式
	給排気方式	密閉式
	放熱方式	強制対流式
点火方式	連続放電点火	
外形寸法(単位mm)	高さ680×幅425×奥行250	
質量(本体)	17kg	
暖房適室	木造	7畳まで
	コンクリート	9畳まで
電気関係	電源	AC100V 50-60Hz
	消費電力	40W(停止時7W)
	電源コード長さ	約2m
給排気筒	設置適部穴径	φ80mm
	延長最大長さ	4m3曲り
安全装置	過熱防止装置(温度サーミスター、温度スイッチ、温度ヒューズ) 過電流防止装置(電流ヒューズ) 立消え安全装置 停電時安全装置 排気筒外れ検知装置	
ガス接続	ガスコード	

品名	型式名	使用ガス 使用ガスグループ	1時間当りの ガス消費量
43-77B	RHF-264FT-1	LPガス	3.07kW(0.22kg/h)
	RHF-264FT-2	13A	3.02kW(2,600kcal/h)
		12A	2.81kW(2,420kcal/h)

# 寸法図

単位:mm

