

給湯暖房用熱源機

取扱説明書

型 式 名	品番・機器コード	B.L品番	機能	給湯能力
TP-SPD166AZR-1	大阪ガス：44-160型	XT-248RSA-AWQ	暖房スイッチの有無は 台所リモコン（別売品） により選択可	16号
TP-SPD166AZR-1	東邦ガス：XT-248RSA-AWQ	XT-248RSA-AWQ		
TP-SPD166AZR-1	—	XT-248RSA-AWQ		
TP-SPD166AZT-1	大阪ガス：44-161型	XT-248RSA-AWQ		
TP-SPD166AZT-1	—	XT-248RSA-AWQ		
TP-SPD166AZS-1	大阪ガス：44-162型	XT-248RSA-AWQ		
TP-SPD166AZB-1	大阪ガス：44-163型	XT-248RSA-AWQ		
TP-SPD166AZB-1	—	XT-248RSA-AWQ		
TP-SPD246AZR	大阪ガス：44-260型	XT-368RSA-AWQ	暖房スイッチの有無は 台所リモコン（別売品） により選択可	24号
TP-SPD246AZR	東邦ガス：XT-368RSA-AWQ	XT-368RSA-AWQ		
TP-SPD246AZR	—	XT-368RSA-AWQ		
TP-SPD246AZT	大阪ガス：44-261型	XT-368RSA-AWQ		
TP-SPD246AZT	—	XT-368RSA-AWQ		
TP-SPD246AZS	大阪ガス：44-262型	XT-368RSA-AWQ		
TP-SPD246AZB	大阪ガス：44-263型	XT-368RSA-AWQ		
TP-SPD246AZB	—	XT-368RSA-AWQ		

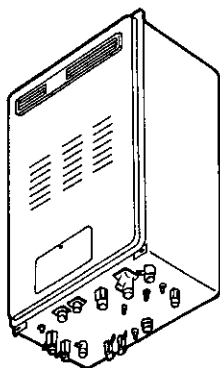

(図はTP-SPD166AZR-1を示します)

このたびは給湯暖房用熱源機をお買い上げいただきましてありがとうございます。

- ご使用になる前に、この取扱説明書をよくお読みいただき十分理解したうえで正しくご使用ください。
- 別添の保証書とともに、この取扱説明書をいつでもご覧になれるところへ大切に保管してください。
- 取扱説明書を紛失された場合は、お買い上げの販売店または、最寄りのガス会社へご連絡ください。その際、機器本体の銘板をご覧のうえ、型式名・製造年月をお知らせください。

もくじ

●ごあいさつ・もくじ	1
●特長・機能の紹介	2
●安全に正しくお使いいただくために	5
●必ずお守りください	6
●各部の名まえと扱い方	14
●初めてお使いいただくときに	20
●使用方法	21
●故障かな？と思ったら	46
●点検・お手入れ	50
●寸法図	52
●仕様	54
●保管とアフターサービス	56

特長・機能の紹介

■給湯もふろ沸かしも暖房もこれ1台でOKです。

給湯器、ふろがま、暖房熱源機を一体化した1台で3役の給湯暖房用熱源機です。



■スイッチ、ポンでおふろの沸き上げができます。(27ページをご覧ください。)

栓をして、ふたをして「自動」スイッチを押せば、あらかじめセットしておいた湯温、湯量で沸き上げます。お湯の入れ過ぎ、沸かし過ぎがありません。

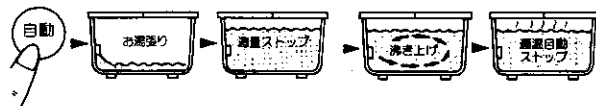

■上下の湯温差が少ない。

浴槽のお湯はポンプによって循環しているのほぼ均一に沸き上がります。



■湯温と水位は機器におまかせ。(31ページをご覧ください。)

「自動」スイッチを押しておけば、約4時間はお湯が冷めれば自動で保温、お湯が減れば自動でたし湯します。

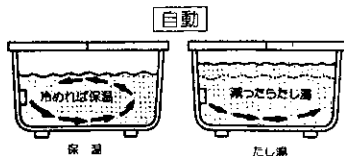

■浴室リモコン(別売品)は、見やすいカラー蛍光表示。

(16ページをご覧ください。)

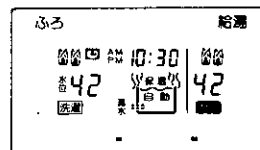

■音声ガイドで、リモコン操作は簡単。

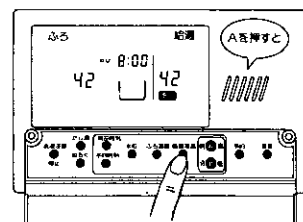

■好きな時刻におふろに入れる予約タイマーがついています。

(37ページをご覧ください。)

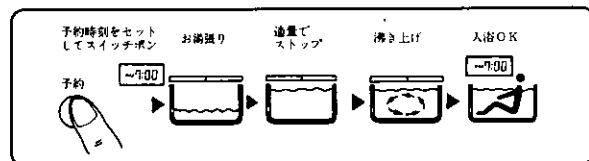

(予約完了時刻は目安です。水温や浴槽の大きさにより、前後することがあります。)

■ミキシング機構を内蔵し、給湯断続使用時の湯温の安定性を向上させました。



使用前に

特長・機能の紹介

■暖房能力は最大14.0kW(12,000kcal/h)の比例制御方式。

5～6室までの同時使用ができます。暖房負荷に応じて自動的に火力を制御します。しかもお部屋の空気を汚さない、クリーンな温水暖房です。(数値はI3Aの場合)

■別売品の増設リモコン(TP-MZ08)を取り付けますと、浴室以外の台所や部屋からも操作(一部の操作)ができます。

■別売品の洗濯注湯システム(36-046型/TP-FV25)を取り付けますと、お湯での洗濯が容易にできます。

お湯で洗濯するときれいになります。

ガンコな汚れ

主婦の悩み!!

解消

お湯で洗う

洗剤がよく溶ける

酵素パワーが増す

汚れ落ちが良くなる



安全に正しくお使いいただくために

表示について

この取扱説明書では、機器を正しくお使いいただき、あなたや他の人々への危害や財産への損害を未然に防止するために、いろいろな表示をしています。その表示と意味は次のようになっています。



危険

この表示を無視して、誤った取扱いをすると、使用者等が死亡または重傷を負う危険が切迫して生じることが想定される内容を示しています。



警告

この表示を無視して、誤った取扱いをすると、使用者等が死亡または重傷を負う可能性が想定される内容を示しています。



注意

この表示を無視して、誤った取扱いをすると、使用者等が傷害を負う可能性および物的損害のみの発生が想定される内容を示しています。

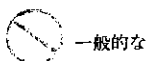

一般的な禁止

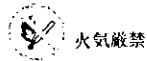

火気厳禁

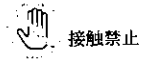

接触禁止

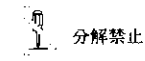

分解禁止



必ず行う



電源プラグを抜け



アースを接続せよ

ご注意

注意していただきたい内容を示しています。

(〇〇ページ)

文章中の()内のページは参照ページを示しています。

機器本体の表示について

やけど注意

排気口や周囲が高温になるためやけど注意を表示しています。

使用上のご注意

使用上の注意について表示しています。

銘板

型式名・使用ガスの種類・製造年月・製造事業者等を表示しています。

(図はTP-SPD166AZR-1を示します)

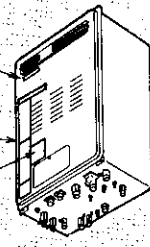

必ずお守りください

安全に正しくお使いいただくために、この項は必ずお読みください。

△危険

■屋外用ガス機器

- この機器は屋外用ですので絶対に屋内に設置しない。不完全燃焼をおこし大変危険です。

△警告

■機器設置（および付帯工事）

- この機器は屋外用ですので、増改築などによって屋内状態にしない。また、排気口の前方に物を置いたり、設置後機器を波板やビニールなどで囲わない。不完全燃焼による一酸化炭素中毒や火災のおそれがあります。
- 機器の設置・移動および付帯工事は必ずお買い上げの販売店、または最寄りのガス会社に依頼し、安全な位置に正しく設置して使用する。設置工事に不備があると事故の原因となります。

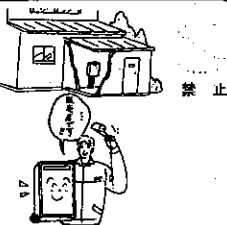

■ガス漏れ時の処置

- ガス漏れに気づいたときは全ての処置が終わるまでの間、絶対に火をつけたり電気機器（換気扇その他）のスイッチの「入」・「切」や電源プラグの抜き差しおよび周辺の電話を使用しない。炎や火花で引火し火災のおそれがあります。
- ①すぐに使用をやめ、ガス栓を閉じる。
- ②お買い上げの販売店、または最寄りのガス会社へ連絡する。



■使用ガス・使用電源について

- 銘板（機器左下正面に貼付）に表示してあるガス種（ガスグループ）および電源（電圧・周波数）の適合を確認する。表示のガス種および電源が一致しないと不完全燃焼による一酸化炭素中毒になったり、爆発着火でやけどをしたり、機器が故障する場合があります。特に転居した場合は必ずガスの種類（電源の種類）が一致しているかどうか確認する。
- わからない場合はお買い上げの販売店、または最寄りのガス会社へ連絡する。

（銘板例）

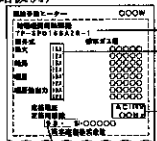

型式名

この部分を必ず確認してください。

銘板

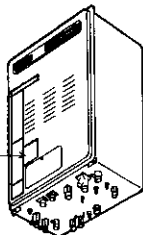

（図はTP-SPD166AZR-1を示します）



製造年号を表示しています。

例) 98・5→1998年5月の製造

△警告

■火災予防

【可燃物に注意】

- 機器および排気口の周囲に燃えやすいものを置かない。火災の原因となります。
- 排気口は洗濯物などでおおわない。不完全燃焼の原因となります。

【スプレー缶厳禁】

- 機器の周囲や上にスプレー缶、カセットコンロ用ボンベなどを置かない。熱でスプレー缶内の圧力が上がり爆発のおそれがあります。

【引火のおそれがあるものの使用禁止】

- 機器の周囲ではスプレー、ガソリン、ベンジンなど引火のおそれのあるものを使用しない。引火して火災のおそれがあります。

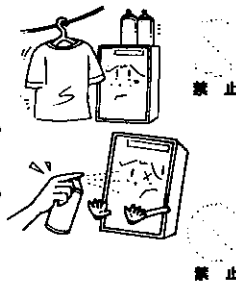

■給湯・シャワーを使うとき

- お湯を止めたときに再使用するときや、お湯の量を急に少なくしたとき、給水圧が下がったとき、あるいは万一、機種の故障の際には一瞬、あつのお湯が出ることがあります。やけどの防止のために、出始めのお湯は体につけない。また給湯使用時は、出湯管（蛇口）があつくなりしますのでやけどに注意する。
- シャワーを使うときに最初にあつのお湯が出ることがあります。手のひらで温度を確かめて湯温が安定してからお使いください。やけどのおそれがあります。
- シャワー・給湯の使用中は、使用者以外はお湯の温度を変更しない。突然、熱湯が出てやけどしたり、冷水が出てびっくりすることがあります。



■異常時の処置

- ①点火しない場合または、使用中に異常な燃焼、臭気、異常音、異常な温度を感じた場合はただちに使用を中止しガス栓を閉じる。
- ②「故障かな?と思ったら」（46～49ページ）に従い処置をする。
- ③上記の処置をしても直らない場合は使用を中止しお買い上げの販売店または、最寄りのガス会社へ連絡する。
- 地震、火災などの緊急の場合は迅速に使用を中止しガス栓を閉じる。

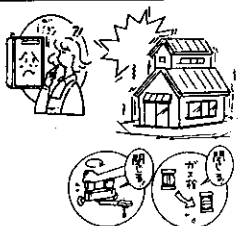

■子供に対する注意

- 浴槽の循環口の付近で水に潜ったりしない。思わぬ事故につながる場合があります。特に、小さな子供のいる家庭では注意が必要です。
- お風呂を沸かしているとき（浴槽にお湯はりしているとき）に子供を浴室で遊ばせないようにする。浴槽に落ちますと思わぬ事故につながる場合があります。

必ずお守りください

警告

■分解禁止

- 修理技術者以外の人は絶対に分解したり修理改造は行わない。異常作動してけがの原因となります。



分解禁止

■ガス接続について

- この機器はねじ接続です。接続は配管技能者が行う必要がありますのでお買い上げの販売店または、最寄りのガス会社へご相談ください。

注意

■用途についての注意

- 一般家庭での台所・シャワー・洗面所などへの給湯、おふろ沸かし暖房および洗濯注水以外の用途には使用しない。思わぬ事故の原因となることがあります。



■やけどに注意

- 機器の使用時、または使用直後は排気口とその周辺には絶対に手で触れたりしない。高温になっていますので、やけどのおそれがあります。特に小さな子供のいる家庭では注意が必要です。



接触禁止

■入浴時の注意

- 入浴の際は、あらかじめ手で満温を確かめてから入浴する。やけどのおそれがあります。
- 追いだき中や追いだき直後は循環口や循環口の周囲があつい場合があるので注意する。



手で温度を確かめる

■電気事故防止

- 電源コードを加工したり無理な力を加えない。感電、ショートや、発火による火災のおそれがあります。
- 傷んだプラグ、コードは使わないこと。差し込みがゆるいと感電や火災の原因になります。
- 電源プラグはほこりをふき取る。発火の原因になります。
- ぬれた手で電源プラグをさわらない。感電するおそれがあります。
- 電源コードを引っばってプラグを抜かない。コードを引っばると断線して発熱や発火の原因になります。
- この機器は接地工事（アース）が必要ですのでアースされていることを確認する。



禁止



アースを接続せよ

ご注意

■浴槽の水位に関する注意

- 追いだきするときは、浴槽の水位が循環口より上にあることを確認する。水位が循環口より低いと、火災、空だきによる機器の故障や浴槽の破損の原因になります。



ご注意

■市販の補助用具について

- 事故防止のためこの機器の純正部品以外は使用しないでください。
- 水圧の低い地域では泡沫水栓を使用しないでください。（わからないときは、販売店に確認してください。）
- 市販品の湯冷め防止器などは、使用しないでください。
- 混合水栓には、さまざまな種類があります。使用方法は、混合水栓の取扱説明書をご覧ください。
- やけど対策上、サーモスタット付混合水栓の使用をおすすめします。

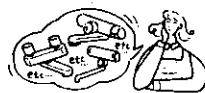

■入浴時の注意

- 浴槽の循環口をタオルなどでふさがしないでください。循環不良でおふろ沸かしができなくなったり、機器の故障の原因になります。

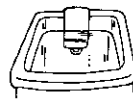

禁止

■リモコンについて

- リモコンは分解したり、乱暴に扱ったりしないでください。誤動作や故障の原因となります。
- 浴室リモコンは防水タイプですが、故意に水をかけないでください。台所リモコンには、水をかけないでください。
- リモコンは子供がいたずらしないように注意してください。



分解禁止



禁止

■凍結についての注意

- 冬期には機器内の水が凍って機器が破損することがありますので凍結のおそれがあるときは4 2ページの「凍結予防方法」にしたがって処置をしてください。

■凍結したとき

- 凍結したままでは絶対に使用しないでください。
- 再使用の場合は、凍結がとけた後、全ての給湯栓から水が出ることを確認してください。機器および配管から水漏れがないことを確認後、2 0ページ「初めてお使いいただくときに」の項以下の操作を行ってください。
- 機器や配管が損傷しますと高額の修理費がかかります。（有料）
- 凍結予防運転のために電気を使用していますので緊急のとき以外は電源プラグを抜かないでください。



■飲用にお使いのときは

- 機器内に長時間たまった水たとえば、朝一番の使い始めのまだぬるいお湯（洗面機一杯程度）は、念のため雑用水としてお使いいただき、その後飲用水としてお使いください。
- 洗濯注湯用蛇口は、浴槽の残り湯も使用しますので、上水として飲用や調理等には絶対に使用しないでください。



必ずお守りください

ご注意

■雷が発生しているときの注意

- 雷が発生しはじめたらすみやかに運転を停止し、電源プラグをコンセントから抜いてください。雷による一時的な過電流で電子部品を損傷することがあります。
- 5分以上電源プラグをコンセントから抜いた場合は、リモコンの各設定（給湯湯温・ふろ湯温・水位・現在時刻・予約時刻等）を行い、表示を確認した後ご使用ください。



■雷が鳴った後、機器が作動しないとき

- 落雷の際、お湯が出なくなった場合は機器内の漏電リレーが作動したことが考えられます。このようなときには、電源プラグを一度コンセントから抜き、再度差し込んでください。（5分以上の停電のときはリモコンの再設定が必要です。）それでも使用できないときはお買い上げの販売店、または最寄りのガス会社へご連絡ください。

■停電時や電源プラグを抜いたとき

- この機器は停電時や電源プラグを抜いたときは使用できません。停電時は給湯栓を閉めてください。
- 再通電したときは、リモコンの設定（給湯湯温・ふろ湯温・水位・現在時刻・予約時刻等）を行い、表示を確認した後ご使用ください。（5分以上の停電のときは再設定が必要です。）



■入浴剤や洗剤についての注意

- 強酸、強アルカリの洗剤および、硫黄、酸を含んだ入浴剤は、機器の性能低下や熱交換器等の腐食原因となる場合がありますので使用しないでください。入浴剤の説明文および含有成分等を十分確かめ、機器への悪影響がないものをご使用ください。
- 乳白色や白濁する入浴剤のなかには、沈殿物が熱交換器にたまって異音を発生したり、フィルターやお湯の通路にたまって動作不良を起こすものがあります。沈殿物を生じないものでも熱交換器内で沸騰を起し、異音を発生させるものもあります。このような入浴剤は、ご使用を避けてください。
- 薬草やゆずを入れたり、薬草入り入浴剤をいれた場合は、薬草などがフィルターや機器内部につまってしまうのでおやめください。



ご注意

■用途についての注意

- 本製品は家庭用ですので業務用にお使いにならないでください。著しく寿命が短くなります。

■日常の点検・お手入れ

- 日常の点検、お手入れをしてください。（詳しくは50ページをご覧ください。）
- 故障または破損したと思われるときは使用しないでください。このとき、ご自分で修理なさらずお買い上げの販売店、または最寄りのガス会社へご連絡ください。
- フィルターはこまめに掃除してください。浴槽内の循環口のフィルターが詰まってくると浴槽の湯温が不均一になったり、沸き上がる前に消火することがあります。
- 浴室や洗面台が、水中の微量の銅イオンと脂肪分（湯あか）により青く着色することがあります。日々、浴槽や洗面台のお手入れをするとともに、万一着色した場合はクレンザーやアンモニア水（10%程度）等で拭き取ってください。

■長期間使用しない場合

- 43ページの機器内の水を抜く方法により、水抜きを行ってください。水が長い間流れないと一瞬、濁ったお湯が出たり、冬期には、凍結するおそれがあります。



■点火・消火の確認

- 使用時の点火、使用後の消火の他、使用中も正常に燃焼していることをリモコンの燃焼表示にて確認してください。

ご注意

設置状態の確認

■可燃物との離隔距離

- 機器を設置する場所の周囲の壁、天井などが防火上安全なものであるか確認し、可燃性の部分から十分離して設置してください。（わからないときは、販売店に確認してください。）

■設置場所について

- 設置場所をお決めになるときは近隣の家が運転音（燃焼音、燃焼用送風機、ポンプ回転音など）で迷惑にならない場所に設置してください。（工事の方とよく相談してください。）
- 足場などを超まなければメンテナンスができない高所などに設置しないでください。メンテナンスをお断りすることがあります。

必ずお守りください

注意 設置状態の確認

給排気について

- 機器は給気・排気が十分できる場所に設置してください。給排気が不十分な場所に設置すると不完全燃焼の原因となり危険です。

塩ビ管の使用について

- 給水・給湯配管に塩ビ管を使わないでください。機器の使用直後に熱交換器の後沸きにより塩ビ管が破裂し、熱湯がふき出したり、多量の水漏れの原因になります。

排気ガス

- 排気ガスが直接建物の外壁やアルミサッシおよび網入り板ガラスなどに当たらないよう施工してください。外壁が変色したり、アルミサッシが腐食したり、網入り板ガラスが割れたりするおそれがあります。
- 排気口の周囲には、排気口からの排気ガスによって加熱されて困るもの（危険物・植物・ペットなど）を置かないでください。

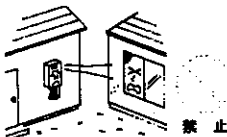

禁止

地下水、井戸水の注意

- 地下水や井戸水を使用される場合は施工前十分、水質や水圧（使用水圧が安定しているか）を確認してください。水圧が十分でないとき機器の性能が得られないことがあります。

塩害

- 海岸近くに設置する場合、機器が塩分を多量に含んだ雰囲気中にさらされるときは、適切な防護処置をとってください。機器が腐食し、故障の原因になります。

ほこり

- 砂や油煙、ペットも毛などのほこりの立ちやすい場所には設置しないでください。ほこりが給気口をふさいだり、燃焼用の送風機の性能を低下させ、不完全燃焼の原因となります。

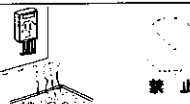

禁止

警告 床暖房についての注意

■やけどに注意

- 長時間、皮膚の同じところに触れて使用しない。低温やけどの原因となります。
 <次のような方は特に注意>
 - ・お子様
 - ・お年寄り
 - ・深酒、疲労の激しい方
 - ・皮膚の弱い方
 - ・眠気を誘う薬（睡眠薬、かぜ薬など）を服用された方
- 乳幼児や身体の不自由な方には付き添いなしでは使用しない。低温やけどの原因となります。



禁止

■火災予防

- 床暖房の上にもスプレー缶、ライター等を置かない。爆発や火災の恐れがあります。



禁止

警告 床暖房についての注意

■床についての注意

- 床暖房を設置している床面に、突起物（釘・画びょう・きり・ダニ防虫剤の注射針・はさみなど）を落としたり刺したりしないでください。水漏れの原因となります。



禁止

注意 床暖房についての注意

■床についての注意

- 床に水などがこぼれたら速やかに拭きとる。床面に水、薬品、しょう油などをこぼしたままにしておきますと、床暖房の放熱板が腐食することがありますので、すみやかに拭きとってください。
- 家具などを直接床に置かない。床暖房の上に、調度品、家具などを置きますと家具等に熱がこもり、ひずみ等が発生する恐れがあります。
- 重いものはそのまま置かない。ピアノなど重量物にはバットなどを敷いて一箇所に荷重がかからないよう設置してください。床が破損し、水漏れの恐れがあります。
- 床へは衝撃を加えない。床が破損し、水漏れの恐れがあります。
- 床仕上げ材の上に敷きものを敷かない。木質フローリングをお使いの場合、カーペットなどの敷きものを敷かないでください。性能が発揮できない場合や、床暖房の熱がこもって、フローリングが変形、変色することがあります。
- ホットカーペットとの併用はしない。床仕上げ材が変形、変色する恐れがあります。



禁止

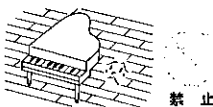

禁止

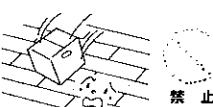

禁止



禁止

■用途についての注意

- 床暖房を他の目的に使用しない。特殊な用途（例えば衣類の乾燥や動物の飼育、植物の栽培、食品の保存など）には使わないでください。



禁止

■カーペットの張替えについて

- 張替える場合には床暖房専用ものを使用し、床暖房を破損しないように両面接着テープがグリッパーにて固定するようにしてください。釘あるいはびょうで固定するのは避けてください。また、交換を考えて、全面接着することは避けてください。



禁止

■カーペット以外のものの張替えについて

- 仕上材を張替える場合には、お買い上げの販売店または、最寄りのガス会社にご相談ください。

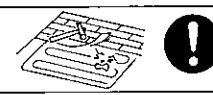

禁止

■床下防腐処理について

- 床暖房および配管類に処理剤が付着すると腐食することがありますので、注意してください。

ご使用前に

各部の名まえと扱いかた

■台所リモコン(台所等についています。)(別売品)

【注】 リモコンの画面表示は説明のために、実際の運転状態を示すものではありません。
 ※台所リモコンには、「ふろ沸き上がりコール」などの音声報知がついています。
 TP-MZ05には暖房スイッチと暖房ランプがあります。
 TP-MZ06には暖房スイッチと暖房ランプがありません。
 20ページ以降の説明はTP-MZ06を使用し、説明しています。

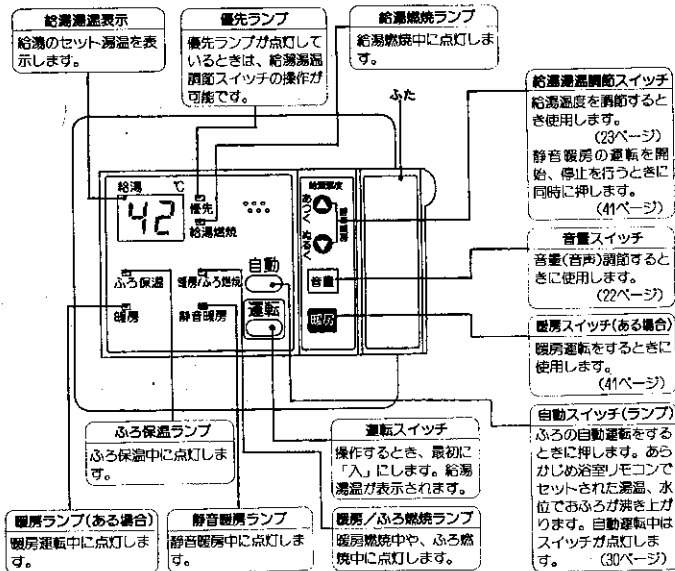

【呼出しコール】
あふろで呼出しボタンを押すと「あふろで鳴っています。」と音声がかかります。



「あふろで鳴っています。」

【ふろ沸き上がりコール】
自動運転・予約運転で設定したふろ温度まで沸き上げると「あふろが沸きました。」と音声がかかります。



「あふろが沸きました。」

■増設リモコン

(TP-MZ08) (別売品)
台所、浴室以外の部屋から運転スイッチの「入」・「切」、給湯湯温調節、自動運転ができます。

各部の名前と参照ページ、使用方法は、台所リモコン(TP-MZ05)と同じ操作ですが暖房スイッチと暖房ランプ、静音暖房ランプはありません。

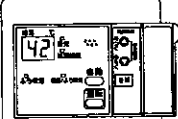

各部の名まえと扱いかた

■浴室リモコン (浴室についています)(TP-FZ05)(別売品)

【注】 ●リモコンの画面表示は説明のために、実際の運転状態を示すものではありません。
 ※浴室リモコンには、操作方法を知らせる音声ガイドが内蔵されています。
 ●通常はふろが確実に閉じた状態にしておいてください。
 ●リモコンの画面表示の中には、一部この機種で使用しない表示も含まれております。

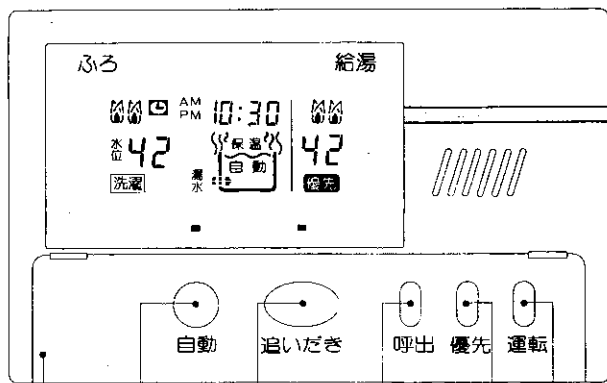

画面表示の説明は次ページ

自動スイッチ
ふろの自動運転をするときに押します。あらかじめセットされた湯温・水位であふろが沸き上がります。
(30ページ参照)

呼出スイッチ
台所リモコンで呼出しコールが流れます。
(14ページ参照)

運転スイッチ
操作するとき、最初に「入」にします。「入」にすると、給湯湯温等が表示されます。

ふた
洗濯注湯/停止/たし湯・ぬるく・現在時刻セット・予約時刻セット・水位調節・ふろ湯温調節・給湯湯温調節・予約・音量調節のときに開けます。通常は確実に閉じた状態にしておいてください。
(17ページ参照)

追いだきスイッチ
ふろを追いだきするとき押します。
(33ページ参照)

優先スイッチ
給湯湯温調節の優先権を切り替えるスイッチです。
(24ページ参照)

使用方法

各部の名まえと扱いかた

■浴室リモコンの画面表示内容

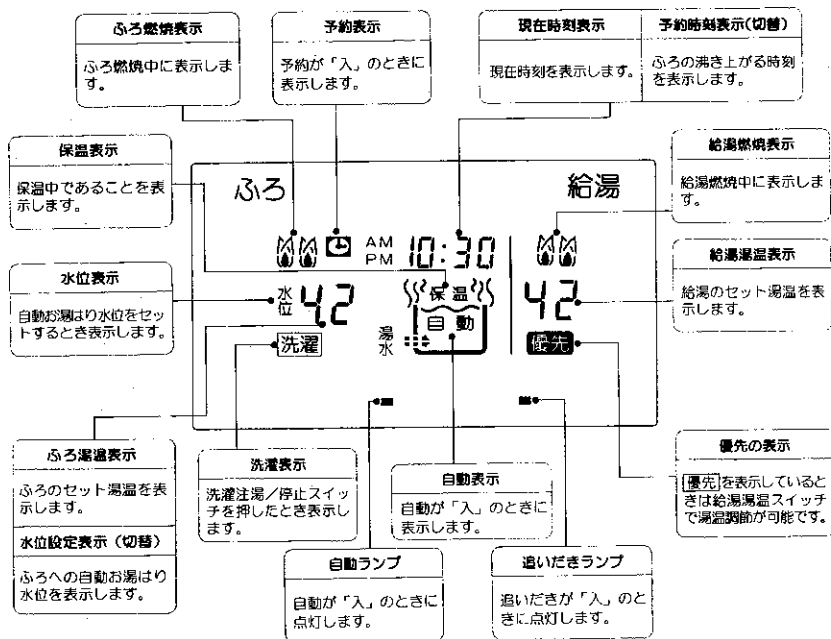

補 足 説 明	画 面 表 示	操作説明の図
ふろ燃焼・給湯燃焼時		
追いだき・たし湯動作時		
自動運転のお湯はり動作時		
ぬるくの動作時		
自動運転の保温動作時		

■浴室リモコン

●ふたを開けた状態

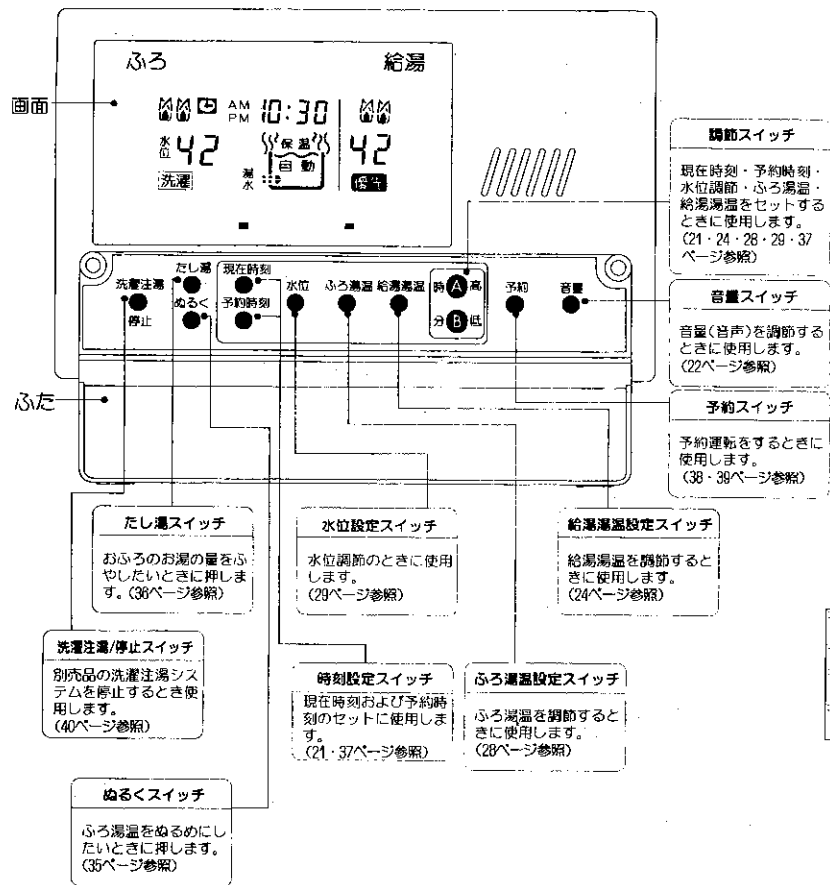

使用
方法

各部の名まえと扱いかた

■機器本体 (図はTP-SPD166AZR-1を示します)

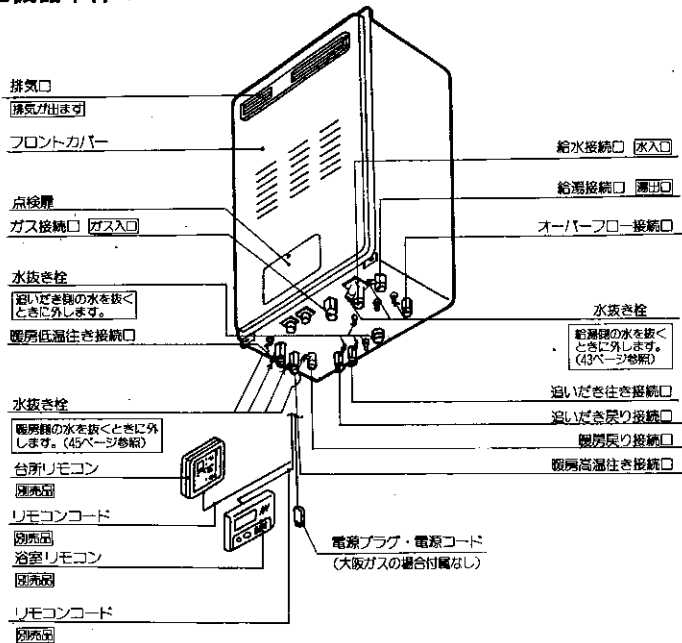

■浴槽

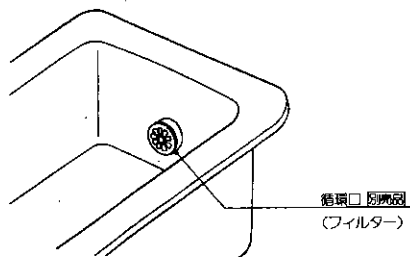

■システム 例1 (2室暖房+浴室暖房・乾燥)

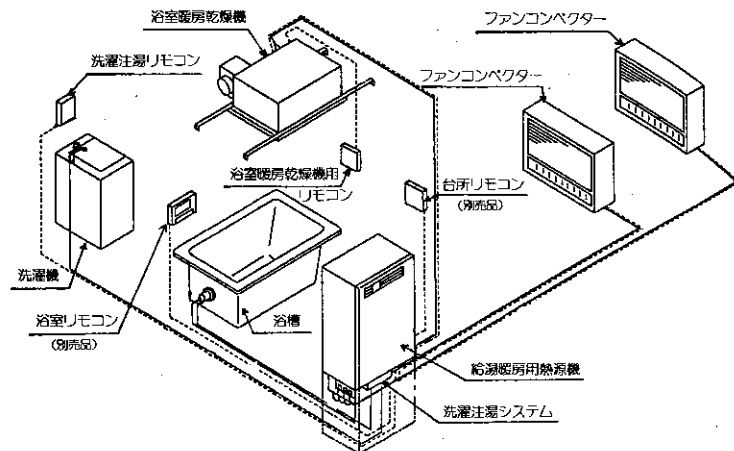

■システム 例2 (3室床暖房+浴室床暖房)

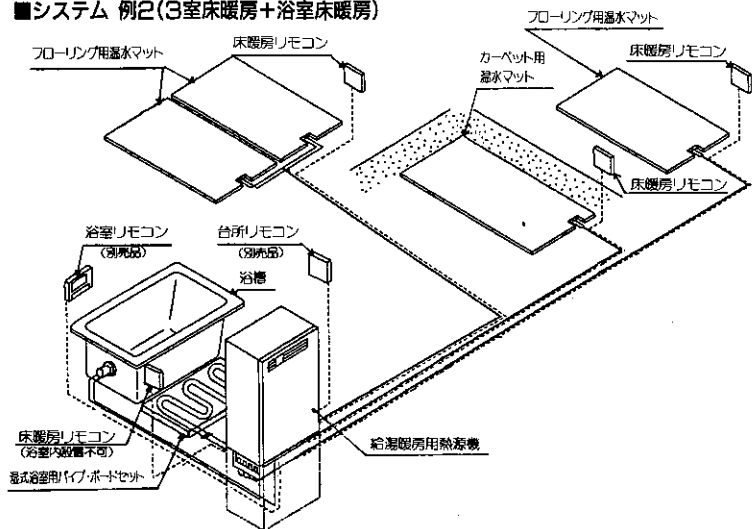

初めてお使いいただくときに

機器および機器周辺の点検・確認を行ってください。(50ページ参照)

1 初めてお使いになるときはまず……

- (1)給水元栓を全開にします。
- (2)給湯栓を開け、水の出ることを確認してから閉めます。
- (3)ガス栓を全開にします。
- (4)電源プラグ(機器の周辺にあります)を差し込みます。

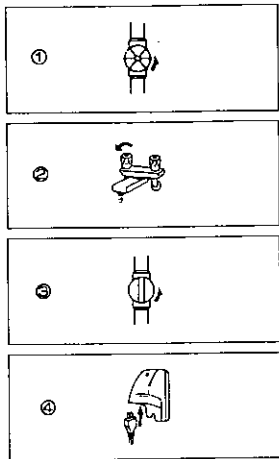

2 リモコンの「運転」スイッチを押し「入」にします。

- 浴室リモコン、台所リモコンのどちらでも運転「入」にすることができます。
- リモコンから「音声ガイド」が2回流れます。

この音声ガイドは、はじめて電源を入れたときや停電復帰後などにより5分以上通電が止まった後に、「運転」スイッチを押したときだけ流れます。

- 運転「入」の状態ですら「運転」スイッチを押すと「切」になります。
- お買い上げいただいたときの給湯湯温、ふろ温度は、42℃です。

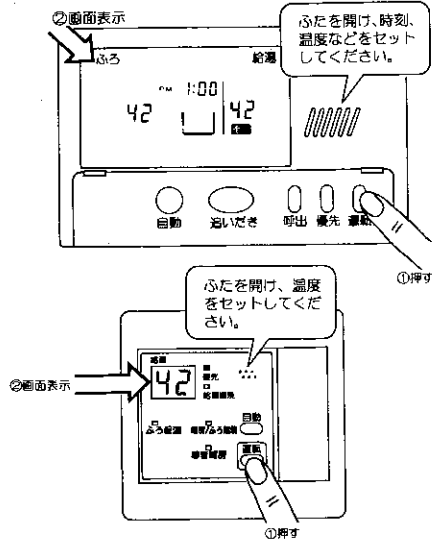

使用方法・現在時刻の合わせかた

- 「運転」スイッチが「切」でも操作できます。

1 「現在時刻」スイッチを押します。

- 現在時刻表示が点滅します。
- リモコンから「音声ガイド」が2回流れます。

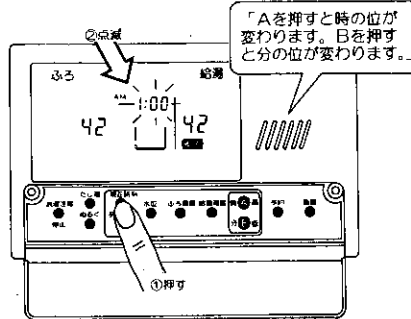

2 現在時刻を合わせます。

- AM(午前)・PM(午後)に注意して押してください。
- スイッチを押し続けると連続的に数字が変わります。

1.浴室リモコンの「時A高」スイッチを押して

- 時の位を合わせます。
- 「分B低」スイッチを押して
- 分の位を合わせます。

2.「現在時刻」スイッチを押します。

- 時刻表示の点滅が止まります。

3.ふたを確実に閉じます。

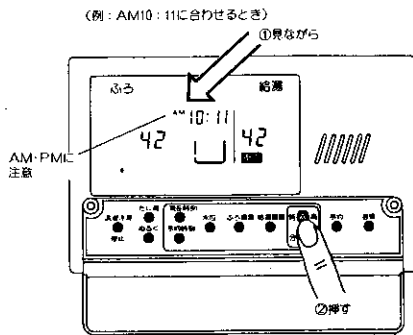

使用方法・音量調節のしかた

- リモコンからは、操作方法を説明する音声やブザーが流れます。音声の音量は浴室リモコン、台所リモコンそれぞれ独立していますので、好みに応じてそれぞれ調節してください。
- 画面に表示が出ていること(「運転」スイッチが「入」)を確かめます。表示が出ていないときは、「運転」スイッチを押します。

1 リモコンのふたを開け 1.「音量」スイッチを押します。

- 1回押すごとに音量が変わります。
- 音量判断のための「ピッ」音が鳴ります。

大「ピッ」
↓
中「ピッ」
↓
小「ピッ」
↓
無音……「音声ガイド」は流れませんが、台所リモコンの呼び出しコールは流れます。

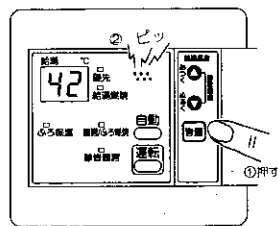
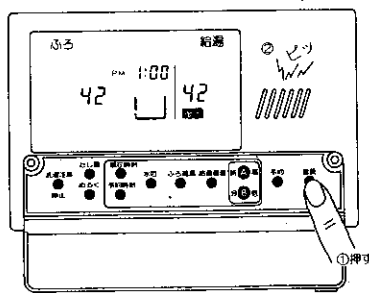

2. ふたを確実に閉じます。

自動運転終了時の浴室リモコンのブザーと台所リモコンのふろ沸き上がりコール及びスイッチ操作時の「ピッ」音の音量は、調節できません。

使用方法・給湯・シャワー

- 初めてお使いのときや、電源プラグを抜いたことにより5分以上通電が止まった後、再通電したときは給湯湯温表示が42℃となります。再度、セットなおしてください。
- 通常、給湯湯温は「運転」スイッチを「切」にしても記憶されていますが、給湯湯温が60℃に設定されていた場合はやけど等の危険防止のため再度、「運転」スイッチを入れたとき、自動的に55℃に設定が変更されます。
- 60℃の湯温設定でのやけど防止のため、サーモスタット付混合栓の使用をおすすめします。
- 表示している湯温と給湯栓から出る湯温は配管の長さや外気温等により、必ずしも一致しません。「目安」としてお使いください。
- 自動運転中に出湯すると、ふろの設定湯温で出湯されます。自動運転が終了(音声でお知らせします。)した後、再度出湯したときに給湯の設定湯温に戻ります。

1 給湯湯温が表示されていること(「運転」スイッチが「入」)を確かめます。

- 表示が出ていないときは、「運転」スイッチを押します。

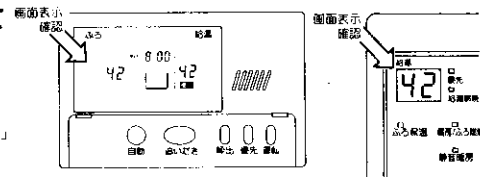

2 給湯湯温調節をします。 ■台所リモコンで湯温調節をしたいとき

1. 「優先ランプ」が点灯していることを確認します。

- 「優先ランプ」が点灯していないときは、台所リモコンの「運転」スイッチを「切」にして再度「入」にします。

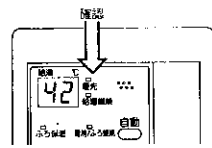

2. 「給湯湯温調節」スイッチを押し、湯温設定します。

- 湯温は、37・38・39・40・41・42・43・44・45・46・47・50・55・60℃の14段階設定です。50℃以上は、特に高温となりますのでご注意ください。
- 55℃以下の湯温で給湯・シャワー使用中は、やけど防止のため60℃には設定できません。60℃に設定するときは、一旦、出湯を停止してから行ってください。設定するときは、他の場所で使用していないことを確認してから行ってください。

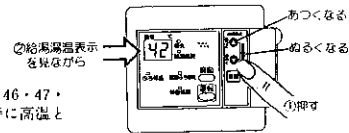

▲警告

●シャワー使用中に優先の変更、および台所リモコンでの給湯湯温調節をしないでください。シャワーの温度が急が変わって危険です。

●ご注意

- 優先を切り替えしたとき、切り替え前のセット湯温が60℃であると、55℃に自動的にセットが変更されます。
- 「優先ランプ」が点灯していない時に「給湯湯温調節」スイッチを押すと、「運転」スイッチを入れ直してから、温度をセットしてください」と音声ガイドが流れます。
- 自動運転中に「給湯湯温調節」スイッチを押すと警告音「ピッ……」(ピッが5回)が鳴ります。

使用方法・給湯・シャワー

■浴室リモコンで湯温調節をしたいとき

1. 浴室リモコンの画面に

優先 が表示されていることを確認します。

- 「優先」が表示されていないときは、「優先」スイッチを押します。

2. リモコンのふたを開け

「給湯湯温設定」スイッチを押します。

- 給湯湯温表示が点滅し、音声ガイドが2回流れます。

3. 調節スイッチを押して湯温設定します。

- 湯温は、37・38・39・40・41・42・43・44・45・46・47・50・55・60℃の14段階設定です。50℃以上は、特に高温となりますのでご注意ください。
- 55℃以下の湯温で給湯・シャワー使用中はやけど防止のため、60℃には設定できません。
- 60℃に設定するときは、一旦、出湯を停止してから行ってください。設定するときは、他の場所で使われていないことを確認してから行ってください。
- 50℃以上に設定すると音声ガイドが2回流れます。

〔台所リモコンで50℃以上に設定したときも音声ガイドが流れます。〕

4. 「給湯湯温設定」スイッチを押します。

- 給湯湯温表示の点滅がとまります。

5. ふたを確実に閉じます。

ご注意

- 浴室でシャワーを使用するときは浴室リモコンに「優先」を表示させ、給湯湯温表示を確認してください。浴室リモコンに「優先」が表示されているときは台所リモコンで、給湯湯温の調節はできません。
- 優先を切り替えたとき、切り替え前のセット湯温が60℃であるとき、55℃に自動的にセットが変更されます。
- 自動運転中に「給湯湯温設定」スイッチを押すと警告音「ピッ……」（ピッが5回）が鳴ります。

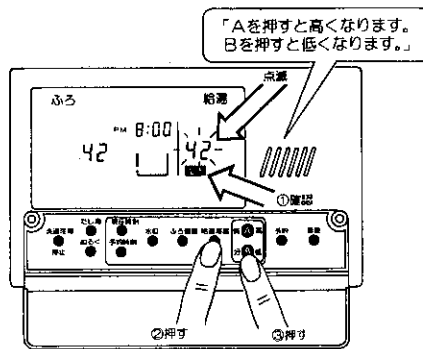

給湯湯温を高くする→「時A高」を押す。
給湯湯温を低くする→「分B低」を押す。

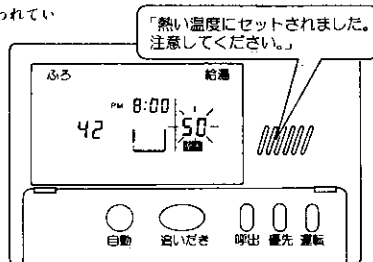

3 給湯栓を開けます。

- 点火すると「給湯燃焼表示」(点灯)が表示され(台所リモコンは、給湯燃焼ランプが点灯)しばらくしてお湯が出ます。

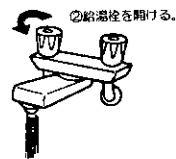
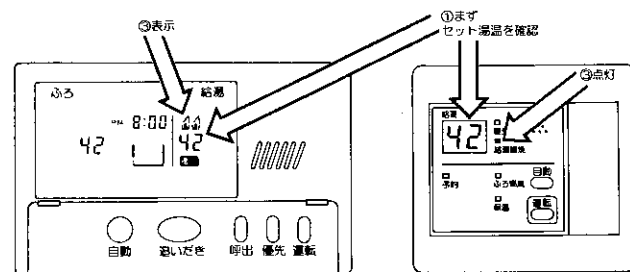

警告

- セットしてある湯温が高温になっている場合もありますのでシャワー等をお使いのときは、手で湯温を確認してからお使いください。

ご注意

- 使いはじめは給湯配管の水が流れ出るまでしばらくお湯は出ません。(配管長さにより、お湯が出るまでの時間が異なります。)
- 給湯栓を絞るすぎると(約2.5ℓ/分以下)熱いお湯が出たり、消火することがあります。
- 夏期水温が30℃近くになると、低温にセットしても給湯栓から出るお湯の量が少ない場合には湯温が熱くなります。このような場合には給湯栓をさらに開けて湯温を多く出すか、水と混合してお使いください。
- 設定温度が55℃以下で給湯使用中に、60℃に温度を調節することはできません。60℃に調節しようとする警告音「ピッ……」（ピッが5回）が鳴ります。

4 給湯栓を閉じます。

- お湯が止まると「給湯燃焼表示」(給湯) (台所リモコンは、給湯燃焼ランプ)が消えます。
(他の給湯栓で使用巾だったり、自動で浴槽にお湯を入れているときは消えません。)

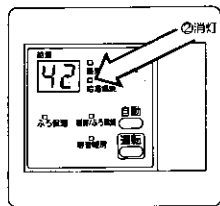
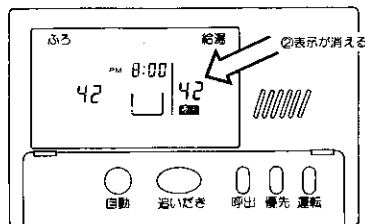

- 給湯栓を閉めても機器の燃焼用のファンモーターがしばらく回転しますが、故障ではありません。

優先切替について

- 危険防止のため、給湯湯温を調節できるリモコンは、どちらか一方に限られます。優先があるリモコンで湯温調節できます。
- 優先は、「優先」スイッチを押すことに、浴室リモコンまたは、台所リモコンに切り替えます。
- 浴室リモコンで「運転」スイッチを「入」にすると、浴室リモコンに「優先」の表示が表れ浴室リモコンで湯温の設定ができます。
- 台所リモコンで「運転」スイッチを「入」にすると、台所リモコンに「優先ランプ」が点灯し、台所リモコンで湯温の設定ができます。

増設リモコン [TP-MZ08] (別売品)を取り付けているお宅では

- 台所リモコンに優先があるときは、増設リモコンにも優先があります。
- 増設リモコンの「運転」スイッチを「入」にすると、増設リモコンと台所リモコンは連動していますので、給湯湯温は設定したリモコン側の湯温になります。
- 給湯湯温が60℃の設定のリモコンに優先を移した場合は、危険防止のため、自動的に55℃にセットされます。

ご注意

- 「運転」スイッチを「切」にした後、再度「運転」スイッチを「入」にすると、「運転」スイッチを「入」の操作をしたリモコンに「優先表示」または、「優先ランプ」が点灯し、優先を移すことができます。ただし、この方法で優先を切り替えると、他の機能の運転、たとえば自動運転や、追いだし運転、洗濯などが運転中だった場合、それらすべてが停止してしまいますので注意してください。

使用方法・ふろ自動運転

ふろ自動運転とは

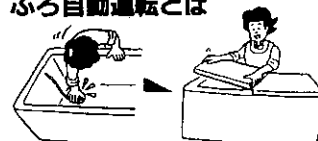

- 排水栓をしてふたをする/あとは「自動」スイッチを押すだけ。次の動作を機器が自動で行います。

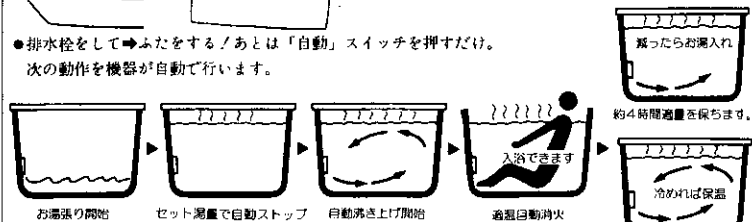

- お湯の入れ過ぎや沸し過ぎがなく、上下均一に沸き上がります。

約4時間湯量を保ちます。

冷めれば保温
約4時間湯温を保ちます。

1 運転前の準備をします。

- 1.排水栓をします。
●お風呂を沸かす前に必ず、排水栓をしてください。
- 2.浴槽にふたをします。
●この機器は浴槽にふたをしたままお湯張りができます。



ご注意

- 排水栓をしわすれると、自動運転を開始してから約40分後、浴室リモコンに「032」が点滅(台所リモコンは、「03」と「ふろ燃焼ランプ」が点滅)し、運転が停止します。排水栓をして、一旦、「運転」スイッチを「切」にし、約5秒後に再度「運転」スイッチを「入」にして自動運転を行ってください。

使用方法・ふろ自動運転

- 台所リモコンではふろ湯温と水位の設定はできません。浴室リモコンで行ってください。
- 初めてお使いの時や、電源プラグを抜いたことにより5分以上通電が止まった後、再通電したときはふろ湯温表示が42℃、水位は40となります。再度セットしなおしてください。
- 表示する湯温と表示する水位は、水温や水圧により実際とは異なる場合があります。目安としてお使いください。

2 リモコン画面に 給湯湯温が表示されていること(「運転」スイッチが「入」)を確かめます。

- 表示が出ていないときは、「運転」スイッチを押します。

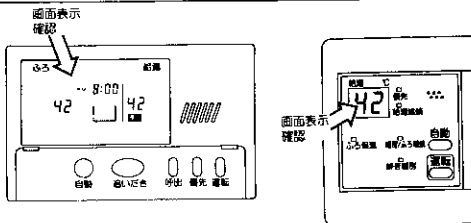

3 ふろ湯温を設定します。

- 2回目以後は記憶されますので、セットする必要はありません。

浴室リモコンのふたを開け

1. 「ふろ湯温設定」スイッチを押します。

- 「ふろ湯温表示」が点滅します。
- 音声ガイドを2回繰り返します。

2. 調節スイッチを押して湯温設定します。

- ふろ湯温を高くする⇒「時A高」を押す。
- ふろ湯温を低くする⇒「分B低」を押す。

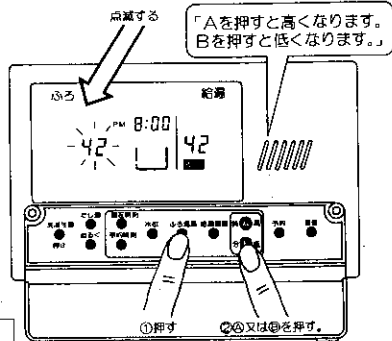

調節範囲	37℃～39℃	40℃～43℃	44℃～48℃
	1℃ずつ		
ご使用目安	ぬるい	標準	あつい

3. 「ふろ湯温設定」スイッチを押します。

- 「ふろ湯温表示」の点滅が止まります。

4 ふろ水位を設定します。

- 2回目以後は記憶されますので、セットする必要はありません。

1. 浴室リモコンのふたを開け

「水位設定」スイッチを押します。

- 「水位」の表示がされ、水位の値が点滅します。
- 音声ガイドが2回流れます。

2. 調節スイッチを押して水位設定します。

- 水位を高くする⇒「時A高」を押す。
- 水位を低くする⇒「分B低」を押す。
- 水位設定について

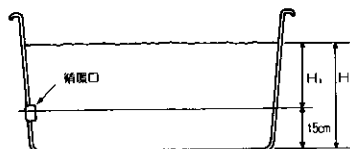

3. 「水位」スイッチを押します。

- 変更された水位の値が点灯し、ふろ湯温表示に戻ります。

4. ふたを確実に閉じます。

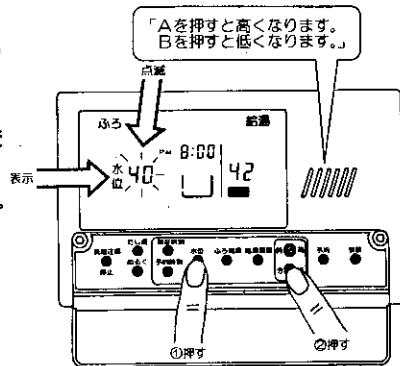

画面表示の値	
浴槽の底からの水位 (H1)	循環口からの水位 (H2)
54	39
52	37
50	35
48	33
46	31
44	29
42	27
40	25
38	23
36	21
34	19
32	17
30	15

(単位: cm)

水位を示す数値(H1)(H2)はおおよその目安です。
水温や水圧により異なりますのでご了承ください。

一口メモ

- 設定は記憶されますので、2回目以後、セットする必要はありません。ただし、5分以上電源プラグを抜いた場合、または5分以上の停電があった場合は再セットが必要です。

ご注意

- 水位を示す数値(H数値)はおおよその目安です。水温や水圧により異なりますのでご了承ください。
- (H1)(H2)は上部循環口の中心が浴槽の底から15cmを目安にしてあります。循環口の取付位置は浴槽の種類、材質および施工時の状況等により異なりますのでご了承ください。
- 浴槽の種類や施工条件によっては、あまり多めにセットするとあふれることも考えられます。最初は初期設定(40cm)で自動運転させ、そのときの実際の水位を確認してから、お好みの水位に増減することをおすすめします。

使用方法・ふる自動運転

5 「自動」スイッチを押します。

●台所リモコンでも操作できます。

A 浴室リモコン

●「自動ランプ」が点灯し、画面に「自動」が表示され、しばらくして「給湯燃焼表示」(44)が表示されます。

B 台所リモコン

●スイッチを押した後「自動」でおふろを沸かします。「おふろの栓をしましたか。」と音声ガイドが2回流れます。
●「自動」スイッチが点灯し、しばらくして「給湯燃焼ランプ」が点灯します。
●おふろの循環口からお湯が出てきます。
●設定水位に近づくと台所リモコンから「もうすぐ、おふろに入れます。」と音声ガイドが2回流れます。
以降は、機器が自動でおふろを沸かします。

1. 設定水位までお湯張りすると自動的に循環口から出ていたお湯が止まり、おふろの湯を循環して沸かし上げます。

●このとき「給湯燃焼表示」(44)(台所リモコンは、給湯燃焼ランプ)が消えます。そして「ふろ燃焼表示」(44)(台所リモコンはふろ燃焼ランプ)が表示されます。

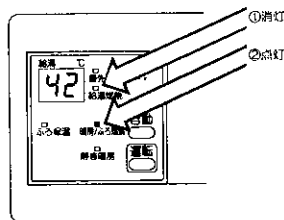
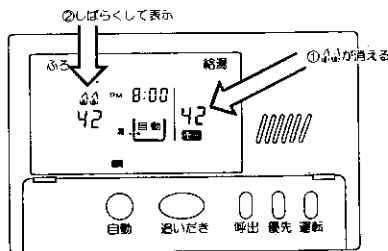
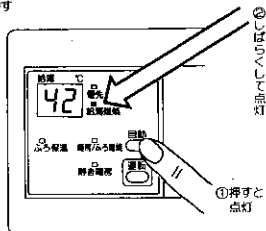
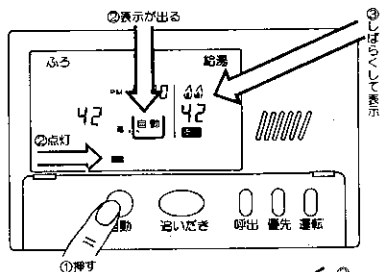

2. 台所リモコン、浴室リモコンが沸き上がったことを知らせます。

●ふろ湯温まで沸き上がりますと「ふろ燃焼表示」(44)(台所リモコンは、ふろ燃焼ランプ)が消えます。
●浴室リモコンからブザーが鳴り、台所リモコンからは、「おふろが沸きました」と音声ガイドが2回流れます。
●同時に「保温表示」が表示されます。これは、ふろの湯温と湯量を機器が見ていることを表わしています。

おふろが沸き上がったので入浴できます。

●おふろのお湯を使うときは、手で湯かげんを確かめてから使ってください。入浴する際も、湯かげんを手で確かめてから入浴してください。

3. 自動的に約4時間水位と湯温を保ちます。

(浴室リモコンは、「自動ランプ」点灯、
「保温」表示。
台所リモコンは、「自動」スイッチ・「保温ランプ」点灯。)

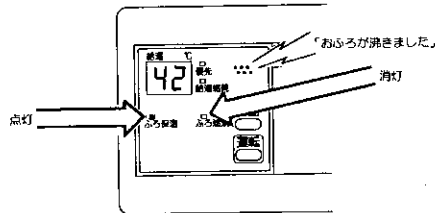
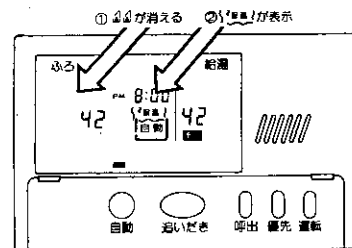

●沸き上がりから約4時間は30分ごとにポンプがまわり、湯温を検知し、湯温が下がっていると自動的にセット湯温まで沸かし上げ保温します。(とどき「ふろ燃焼表示」(44)「ふろ燃焼ランプ」が表示されます。)
また湯量がセット水位より減ると自動的に循環口からお湯が出て、セット水位までたし湯します。たし湯されるときは、給湯燃焼ランプが点灯します。
●約4時間経過すると自動的に停止します。

(浴室リモコンは、「自動ランプ」消灯、
「保温」表示が消え、
台所リモコンは、「自動」スイッチ・「保温ランプ」が消灯します。)

ご注意

- 自動運転のお湯はり中に右所等でお湯を使うと、ふろ設定湯温のお湯が出ます。
- 自動お湯はり中、循環口からお湯が出たり止まったりし、また、リモコンの「給湯燃焼表示」(44)(浴室リモコン)、「給湯燃焼ランプ」(台所リモコン)がついたり、消えたりしますが異常ではありません。
- 自動お湯はり中、他で給湯栓を開くと、お湯は両方に分配されますので、浴槽へのお湯はり量が減り、お湯はり時間は長くなります。

使用方法・ふろ自動運転

6 自動運転・保温運転をやめたいとき

- 台所リモコン、浴室リモコンのいずれでも操作できます。
- 「自動」スイッチを押します。
- 「自動ランプ」が消灯し、「画面表示」が消えます。(浴室リモコン)
- 台所リモコンは「自動」スイッチ「保温ランプ」が消灯します。

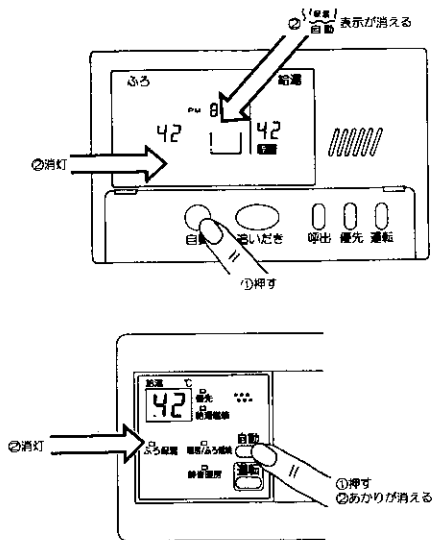

7 沸かし直し

- 前日までの残り湯を沸かし直したいときは、「ふろ自動運転」とまったく同じ手順で行います。セット水位より湯量が減っている場合は、セットした水位までたし沸したうえでセット湯温に沸かし上げます。

使用方法・追いだし

追いだし運転とは

- 入浴時、お風呂のお湯がぬるくなって、もっと熱くしたい時に操作します。

1 リモコン画面に給湯湯温が表示されていること(「運転」スイッチが「入」)を確認めます。

- 表示が出ていないときは、「運転」スイッチを押します。

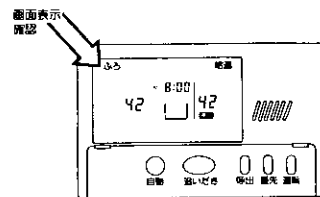

2 浴室リモコンの「追いだし」スイッチを押します。

- 画面に「追いだしランプ」が点灯し、 44 が表示され、しばらくして、「ふろ燃焼表示」(44) (台所リモコンは、ふろ燃焼ランプ)が表示されます。

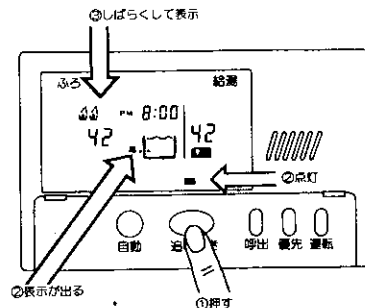



ご注意

- 浴槽の循環口より上に湯(水)があるとき操作してください。
- 自動運転のお湯張り中は、追いだし運転はできません。

使用方法・追いだき

3 「追いだき」スイッチを押します。

- 「追いだきランプ」が消灯し、と「ふろ燃焼表示」() (台所リモコンは、ふろ燃焼ランプ) が消えます。

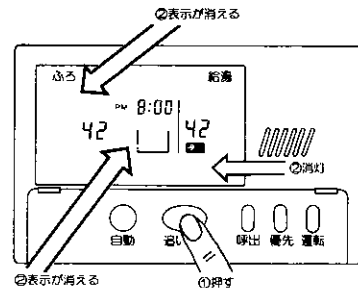

- 停止の操作をしない場合は、自動的に停止します。ただし、沸き上りの湯温は2通りとなります。
 1. 前日の沸かし直しの場合は、設定温度で停止します。
 2. 保温中など、おふろの湯温がほぼ設定温度かそれ以上のときは、現在湯温+2℃ (例えば、現在湯温42℃の場合44℃) で停止します。
- さらにあつくしたいときはもう一度追いだきスイッチを押します。現在の湯温より2℃高く沸き上げます。沸き上げている途中で好みの湯かげんになったらもう一度追いだきスイッチを押して停止してください。

使用方法・ぬるく

ぬるく運転とは

- おふろのお湯をぬるくしたいときに操作します。
- 約12ℓ水を入れてから自動停止し、その後約1分間のかくはんを行います。この操作によりおふろがぬるくなります。
- もっとぬるくしたいときは、もう一度「ぬるく」スイッチを押してください。

1 リモコン画面に給湯湯温が表示されていること(「運転」スイッチが「入」)を確認めます。

- 表示が出ていないときは、「運転」スイッチを押します。

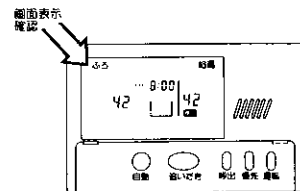

2 「ぬるく」スイッチを押します。

- 画面にが表示され、しばらくしておふろの循環口から水が出てきます。

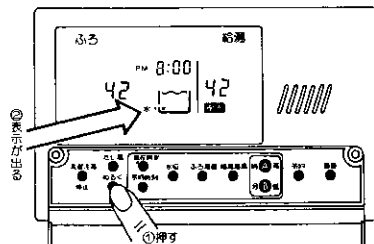

3 お好みの湯かげんになったら「ぬるく」スイッチを押します。

- 表示が消えます。

ぬるく停止の操作をしない場合は、約12ℓ水を入れ続けてから自動停止し、その後約1分間のかくはんを行います。かくはん後、の表示が消えます。

- ふたを確実に閉じます。

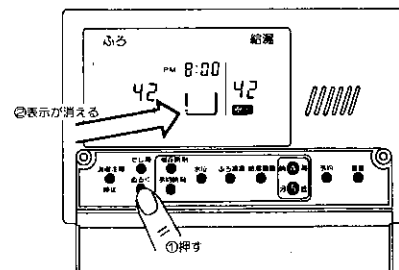

ご注意

- 自動運転中 (終了ブザーが鳴り終るまで) は、「ぬるく」スイッチは使用できません。(スイッチを押すと、警告音「ピッ……」(ピッが5回) が鳴ります。

使用方法・たし湯

たし湯運転とは

- お風呂のお湯の量を増したいときに操作します。
- 「ふろセット湯温」のお湯が約24ℓ、お風呂にたし湯されます。

1 浴室リモコンで操作します。
リモコン画面に
給湯湯温が表示されていること(「運転」スイッチが「入」)を確認めます。

- 表示が出ていないときは、「運転」スイッチを押します。

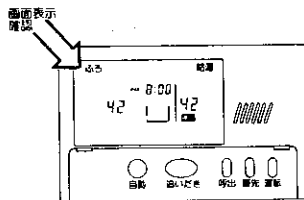

2 浴室リモコンのふたを開け
「たし湯」スイッチを押します。

- 画面に「」が表示されしばらくしてお風呂の循環口から湯が出てきます。このとき「給湯燃焼表示」() (右所リモコンは、給湯燃焼ランプ)が表示されます。

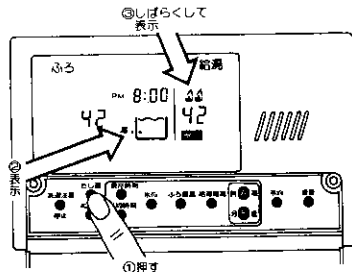

ご注意

- 自動運転中(終了ブザーが鳴り終るまで)は、「たし湯」スイッチは使用できません。(スイッチを押すと、警告音「ピッ...」(ピッが5回)鳴ります。)

3 お好みのお湯入れ量になったら
「たし湯」スイッチを押します。

- 「」表示が消え、「給湯燃焼表示」() (右所リモコンは、給湯燃焼ランプ)が消えます。

たし湯運転停止の操作をしないと、約24ℓたし湯し、その後自動的に約30秒間のかはんを行います。かはん後「」の表示が消えます。

- ふたを確実に閉じます。

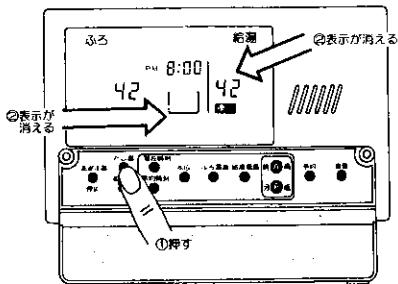

使用方法・ふろの予約時刻の合わせ方

- 「運転」スイッチの入切に関係なくセットできます。
- リモコンの表示画面の現在時刻が合っているか確認してください。現在時刻が合っていない場合は21ページを見て合わせてください。
- 予約時刻は沸き上げが完了する時刻です。

1 浴室リモコンで操作します。
浴室リモコンのふたを開け
「予約時刻」スイッチを押します。

- 「予約時刻」が表示され、時計の表示・が点滅します。
- 音声ガイドが2回流れます。

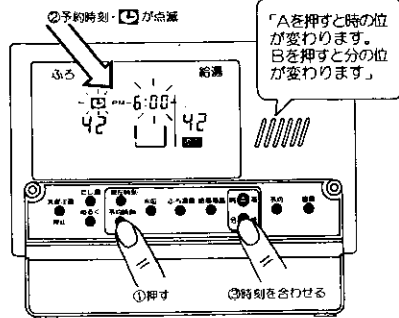

2 予約時刻を合わせます。
AM (午前)・PM (午後) に注意して押してください。
スイッチを押し続けると連続的に数字が変わります。

- 浴室リモコンの「時高」スイッチを押して時の位を合わせます。
「分低」スイッチを押して分の位を合わせます。
- 「予約時刻」スイッチを押します。
●時刻表示の点滅が止まり、3秒後現在時刻に変わります。
- ふたを確実に閉じます。

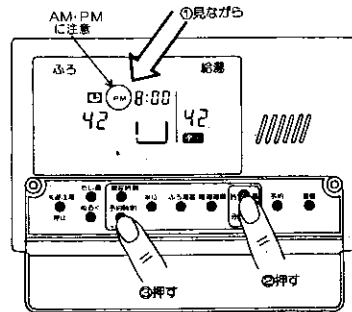

使用方法・ふろの予約運転

お風呂沸かし予約運転とは

- 予約時刻をセットしておけばその時刻に入浴できるよう、機器が自動でお風呂を沸かします。

- 浴槽の排水栓がしまっていることとふたをしてあることを確認してください。
- 現在時刻、予約時刻を確認してください。
- ふろの湯温設定・水位設定を確認してください。
- セットした予約時刻は記憶されていますので入浴する時刻が決まっているときは予約時刻を毎日セットする必要はありません。
- 予約運転で、お風呂を沸かしたときも保温・たし湯動作をします。

1 浴室リモコンで操作します。

リモコン画面に

給湯湯温が表示されていること(「運転」スイッチが「入」)を確かめます。

- 表示が出ていないときは、「運転」スイッチを押します。

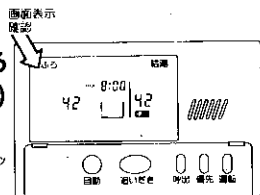

2 浴室リモコンのふたを開け

1.「予約」スイッチを押します。

- ☒**が表示されます。
- 予約時刻が表示されますが、3秒後には現在時刻表示に変わります。

2.ふたを確実に閉じます。

- 予約表示が表示された後は、「運転」スイッチを「切」にしても、予約運転をします。このとき **☒** と現在時刻のみ表示されます。
- 予約時刻の約40分前からふろ自動運転が始まり、予約時刻にはお風呂に入れます。

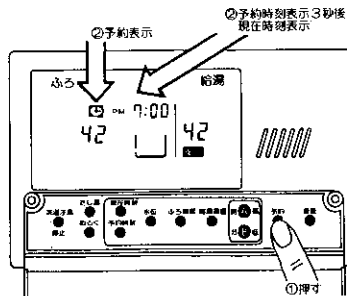

水温や浴槽の大きさにより、お湯はり完了時刻が前後することがあります。

2 ■予約を取り消したいときは

(1)「予約」スイッチを押します。

- ☒**の表示が消えます。
- すでに自動運転がはじまり、自動の表示がされているときは、「自動」スイッチを押します。自動の表示が消えて運転が停止します。

■予約時刻を確認したいときは、

(1)「予約時刻」スイッチを押します。

- 予約時刻表示が点滅しますので確認してください。

■予約時刻を変更したいときは、

- 「ふろの予約時刻の合わせ方」と同じ操作で変更できます。(37ページ参照)

ご注意

- 自動・追いだし・たし湯・ぬるく運転中は「予約」スイッチは、操作できません。
- 予約をセットした後、「追いだし」・「たし湯」・「ぬるく」・「自動」スイッチを押すと予約が解除されますのでご注意ください。
- 停電や電源プラグを抜いたことにより、5分以上通電が止まったあと、再通電したときは、現在時刻や予約時刻が、初期設定時間(現在時刻; AM1:00、予約時刻; PM6:00)になりますので、再セットが必要です。(21ページ、37ページ参照)
- 予約した後に停電があると、予約が解除されます。(お風呂沸かしをしません。)

使用方法・洗濯注湯/停止スイッチについて

■別売品の洗濯注湯システム(36-046型/TP-RV25)を取り付けの際に使用するスイッチです。

- 洗濯注湯システム取付時は洗濯注湯システムの取扱説明書をご覧ください。
万一、「洗濯注湯/停止」スイッチを押した場合は、
- 「洗濯」が表示され、ふろ循環用のポンプが15分間運転し自動停止します。(浴槽に水がない場合は、ふろ循環用のポンプが10分間断続運転し自動停止します。)
- すぐに停止させる場合は、再度「洗濯注湯/停止」スイッチを押します。

ご注意

- 「洗濯」表示中は、自動・追いだし・たし湯・ぬるく・予約運転はできません。「ピッ……」(ピッカ5回)と警告音で知らせます。「洗濯注湯/停止」スイッチを押して「洗濯」表示を消してください。
- 自動・追いだし・たし湯・ぬるく運転中は「洗濯注湯/停止」スイッチを押しても動作しません。「ピッ……」(ピッカ5回)と警告音で知らせます。

使用方法・暖房のしかた

- ・エアコン、放熱器、床暖房などを使用できます。
- ・操作は、それぞれの取扱説明書をご覧ください。

放熱器の運転

〈ファンコンベクターの場合〉

1 暖房運転を開始します。

放熱器の運転スイッチ「入」にします。

- ・しばらくしてファンが回り暖かい空気が出てきます。



2 暖房運転を停止します。

放熱器の運転スイッチ「切」にします。

- ・放熱器の暖房運転が停止します。

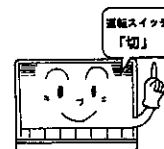

【お知らせ】 放熱器に運転スイッチがない場合は暖房スイッチ付の台所リモコンをご使用ください。
放熱器のバルブを開け、暖房スイッチを押してください。

暖房中の運転音が気になるとき…

(静音暖房にするときは)

- 1 台所リモコンの「あつく」と「ぬるく」のスイッチを同時に押す。(2秒以上)



- 静音暖房ランプが点灯します。運転音を下げます。(暖房能力は少し低下します。)

(解除にするときは)

- 2 再度、同時に押す。(2秒以上)

- 静音暖房ランプが消灯します。

使用方法・凍結予防方法

機器や配管が凍結すると、給湯やおふろ沸かし、暖房ができないばかりでなく、水漏れの原因となります。次のいずれかの方法により凍結による破損を予防してください。

給湯・ふろ

- ・通常の寒さのとき(外気温が0℃～-15℃)は凍結予防装置による方法
- ・異常寒波のとき(外気温が-15℃以下)は通水による方法
- ・長期不在のときは機器内の水を抜く方法

1 凍結予防装置による方法

- ・この機器には、気温が下がってくると自動的に機器内を保温する凍結予防ヒーターと自動的に浴槽の水(湯)を循環して機器内や追いき配管の凍結を予防する凍結予防装置がついています。通常は機器の電源プラグをコンセントに差し込まれた状態にしておけば、機器内の凍結は予防できます。
- ・凍結予防装置は運転スイッチが「入」「切」に関係なく作動します。
- ・浴槽の残り湯は捨てないで、循環口より上まで残しておいてください。

電源プラグがコンセントに差し込まれていることを確かめる



ご注意

- ・電源プラグがコンセントから抜かれてしまうと作動しませんのでご注意ください。
- ・この方法では、機器内の凍結を予防できても配管は凍結することがありますので、配管は必ず保温材や電気ヒーターを巻くなどの措置をしてください。
- ・次の朝、お使いになるときは給湯栓を開けて、水が出ることを確認してから運転スイッチを「入」にしてください。

2 通水による方法

機器本体だけでなく、給水・給湯配管、給水元栓などの凍結予防もできます。

給湯側の凍結予防

1 運転スイッチを「切」にする



3 おふろの給湯栓から水を流す

1分間に約400cc…太さ約4mmを流したままにしておきます。

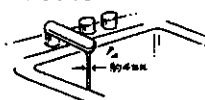

2 ガス栓を閉める



4 流れる量を確認する

流量が不安定になることがありますので約30分後に再度流れる量を確認してください。



ふろ側の凍結予防

「凍結予防装置による方法」と同様、電源プラグをコンセントに差し込んだままにすれば、自動的に凍結予防を行います。

ご注意

- ・家の人に凍結予防のため水を流していることをお知らせください。水を止めると凍結します。

3 機器内の水を抜く方法

△注意

- ・機器が十分冷えきらない状態で、水抜きを行いますと、熱い湯が出てたいへん危険です。十分冷えたことを確認してから行ってください。

長期不在等で家の電気ブレーカーを「切」にする場合や電源プラグを抜く場合には、この機器内の水を抜く方法によります。

- ①ガス栓①を閉めます。
- ②給水元栓②を閉めます。
- ③全ての給湯栓を全開にします。
- ④浴槽の水を全て排水します。
- ⑤浴室リモコンの運転スイッチを「入」にします。

追いきスイッチを5秒間押し続けます。

受付け音「ビッピッ」が鳴り追いきランプが点滅します。

しばらくすると完了音「ビッピッ…」(10回)が鳴ります。

⑥水抜き栓③④⑤⑥⑦⑧⑨⑩を外します。(水抜き栓④⑤⑥が外しにくい時は、水抜き栓のスリット部に- (マイナス) ドライバーをあてて外してください。)

⑦電源プラグを抜きます。

以上の操作で機器内の水は排水されますので、次にお使いになるまでそのままにしておいてください。

水抜きを行った後は浴槽に水を流し込まないでください。

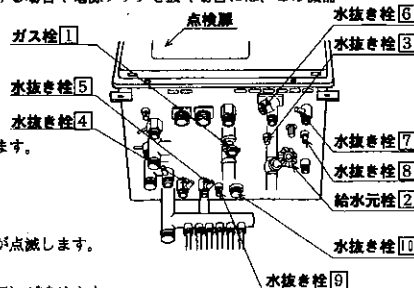

ご注意

- 水抜きをするとき、床などに水が流れては不都合な場所では、あらかじめ容器を用意して、水を受けてください。

再使用する場合

- ①水抜き栓③④⑤⑥⑦⑧⑨⑩を閉めます。
- ②すべての給湯栓を閉めます。
- ③給水元栓②を開け、水漏れがないことを確認し、すべての給湯栓から水が出るのを確認します。
- ④ガス栓①を開けます。
- ⑤電源プラグをコンセントへ差し込みます。
- ⑥リモコンのふろ温度、ふろ湯量、給湯温度、現在時刻、予約時刻を設定しなおします。
- ⑦機器の水抜きを行った後におふろを沸かすときは、ふろ自動運転を行い、浴槽にお湯張りしてください。(おふろを沸かしながら自動的にポンプに呼び水をするためです。)

ご注意

- ・水抜き栓は、元通りに確実に閉めてください。閉めかたが不十分であったり閉め忘れたりするとそこから水漏れします。
- ・水抜き栓の閉め忘れなどによる水漏れで壁を汚したり、階下を濡らした場合の修理・補修費用は、お客様の負担となります。

使用方法・凍結予防方法

暖房

1 凍結予防装置による方法

- この機器には、気温が下がってくると、自動的に暖房タンク内の水（湯）を循環して暖房運転（燃焼）し、暖房回路の水を凍め凍結を予防します。回路内が凍ると暖房運転を停止します。通常は機器及び放熱器の電源プラグをコンセントに差し込まれた状態にし、ガス栓を開いておけば凍結予防できます。
- 凍結予防装置は、運転スイッチの「入」・「切」に関係なく作動します。

- 電源プラグがコンセントに差し込まれていることを確かめる
- ガス栓が全開のことを確かめる



ご注意

- 方法は各放熱器によって異なります。再使用のしかたも含め、放熱器の取扱説明書をご覧ください。
- 電源プラグがコンセントから抜かれていると作動しませんのでご注意ください。
- この方法では、機器内の凍結は予防できても配管は凍結することがありますので、必ず保温材や電気ヒーターを巻くなどの措置をしてください。

2 不凍液による方法

- 寒冷地では不凍液を使用してください。適正濃度を保つために1年に一度は、不凍液濃度の点検をお買い上げの販売店または、最寄りのガス会社へお申し付けください。
- 暖房システムの凍結予防のために指定された不凍液を使用してください。指定以外の不凍液は、機器に悪い影響を与える場合がありますので、使用しないでください。
- 不凍液の取扱いについては、不凍液の取扱説明書に記載してある方法で正しく使用してください。

3 機器内の水を抜く方法

長期不在等で家の電気ブレーカーを「切」にする場合や電源プラグを抜く場合には、この水抜き凍結予防方法によります。

- 暖房に不凍液を使用しているかないかにより方法が異なります。
- 不凍液注入の有無は、フロントカバー右下のラベルで識別できます。
- 不凍液がはいっている場合 ⇒ 水抜きはしないでください
- 不凍液がはいっていない場合 ⇒ 下記の方法で機器内の水を抜いてください
- 暖房循環回路の水抜きは先に、給湯・ふろ回路の水抜きをしてから行ってください。
- 暖房循環回路のみの水抜きは、行わないでください。

- ①ガス栓①を閉めます。
- ②給水元栓②を閉めます。
- ③水抜き栓③④⑤⑥を外します。
- ④電源プラグを抜きます。

- 以上の操作で機器内の水は排水されますので、次にお使いになるまでそのままにしておいてください。機器を再使用するときは、全ての水抜き栓を元の位置に付けて閉じ、給湯栓を開け水漏れのないことを確認してください。その後、電源プラグをコンセントに差し込みガス栓を開けてください。

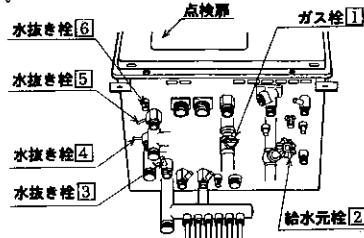

△注意

- 機器が十分冷えきらない状態で、水抜きを行いますと、熱い湯が出てたいへん危険です。十分冷えたことを確認してから行ってください。

ご注意

- 暖房循環回路の水抜きを行った場合は、再び使用するとき水張り作業が必要です。お買い上げの販売店または、最寄りのガス会社へご連絡ください。

凍結したときは

- 凍結した場合、ガス栓・給水元栓を閉めてください。凍結したまま運転操作をしますと機器に異常が生じる場合があります。運転スイッチを「切」の状態では給湯栓を開けて水が出てくれればご使用になれます。
- 通水したら、水漏れがないことを確認のうえ、ご使用ください。
- 取扱説明書に従った凍結予防の処置をせずに機器や配管が破損しますと高額の修理費用（有料）がかかる場合があります。
- 機器や配管が破損し、水漏れで壁を汚したり、階下を濡らした場合の修理・補修費用は、お客様の負担となります。

故障かな?と思ったら

1 度確認してください

ご使用中に、ふだんと違った状態になったときや不都合が生じたときは、そのまま使いにならず、ただちに使用を中止され、十分な点検をしてください。

現 象	点 検 項 目
画面に表示が出ない	電源プラグがコンセントに差し込まれていますか (20ページ) 停電していませんか (10ページ)
アラーム番号「032」「542」が点滅(台所リモコンは、「03」「54」と「暖房/ふろ燃焼ランプ」が点滅)し、動作しない	給水元栓が全開になっていますか (20ページ) 断水してませんか おふろの排水栓はしっかりとまっていますか (27ページ)
「給湯燃焼表示」(44) 「給湯燃焼ランプ」が点灯しない お湯が出ない	ガス栓が全開になっていますか (20ページ) 給水元栓が全開になっていますか (20ページ) 断水してませんか 給湯栓が十分開いていますか (20ページ)
高温のお湯が出ない 低温のお湯が出ない	給湯栓が十分開いていますか (20ページ) 湯温調節は適切ですか (23・24ページ) 混合水栓やサーモミキシングバルブをお使いの場合は、リモコンの給湯湯温を60℃以上にセットしてください。
「ふろ燃焼表示」(44) 「ふろ燃焼ランプ」が点灯しない	ガス栓が全開になっていますか (20ページ) 浴槽に水が入っていますか
おふろ使用中に消火した	ガス栓が全開になっていますか (20ページ)
浴槽の水があつい(ぬるい)	ふろ湯温のセットは適切ですか (28ページ)
浴槽の水が少ない(多い)	お湯入れ量のセットは適切ですか (29ページ)
試運転時、設定水位で自動運転が終了しない	浴槽が空の状態で「自動」スイッチを押されましたか
「ふろ燃焼表示」(44) 「ふろ燃焼ランプ」がときどき点灯する	「洗濯注湯」(残り湯わかす)運転中ではありませんか(ふろ燃焼をON・OFFさせて残り湯を沸かします。)
洗濯注湯リモコンの運転ランプが点滅している	「自動」「追いだき」「ぬるく」「たし湯」運転中は洗濯注湯できません。 凍結予防運転中は洗濯注湯できません。
洗濯機に入る残り湯が極端に少ない	洗濯機の水入口フィルターの掃除を行ってください。
暖房がきかない(ききが悪い)	ガス栓が全開になっていますか 放熱器の温度設定は適切ですか

●このほかに異常があるときや、おわかりにならないときは、「浴室リモコンにアラーム番号が表示されたとき」(48ページ)の項目を参照してください。

●洗濯注湯システムは、暖房運転中の残り湯わかすはしません。

次のような場合は故障ではありません

現 象	原因と対策
給湯栓を絞りすぎて水になった	この機器は流量が2.5ℓ/min以下になったときは消火します。
夏期水温が高いとき低温のお湯が出ない	夏期など、水温が高いときに低温のお湯を少量得ようとする、湯温が高くなります。給湯栓をもっと開いて出湯量を多くすれば湯温は安定します。
お湯が白く濁って見える	これは水中に溶け込んでいた空気が熱せられ、大気圧まで減圧されることで細かい泡となって出てくる現象です。ビール、サイダー等の泡と似た現象であり汚濁とは違ってまったく無害なものです。
寒い日排気口から白煙が出る	外気温が低いときには排気ガスの水蒸気が白煙となりますが故障ではありません。
冬期など寒いとき追いだきのポンプが自動的に動く また、暖房運転が自動的に始まる	凍結破損予防のため、ポンプの循環運転を行います。 暖房側についても、燃焼運転により凍結予防を行います。
給湯栓を開いてもすぐお湯が出てこない	機器から給湯栓までは距離がありますので、お湯が出てくるまでには、少し時間がかかります。
出湯停止後しばらくファンの回転音がする	再使用時の点火をより早くするためしばらくは回転しています。
自動スイッチを押した後お湯はりがととき停止する	浴槽の中に正確にお湯はりするための動作です。
運転終了後もしばらくポンプが回る	「ぬるく」・「自動」・「追いだき」・「たし湯」運転終了後、かくはんのためしばらく回ります。
時計表示が合っていない	停電後、再通電すると表示画面の時計表示がAM 1:00になります。なお、水位・湯温表示・予約時刻も初期状態になりますので再設定してください。
保温中ときどきポンプが回る	浴槽の湯温を検知するため30分毎に回ります。
給水側の水抜き栓から水が出る	給水側の水抜き栓は、過圧防止安全装置をかねています。 水の圧力を逃すために水が出る場合があります。

故障かな?と思ったら

浴室リモコンにアラーム番号が表示されたとき

- 不具合が生じたとき、その原因をアラーム番号でお知らせします。原因に応じて表示部にアラーム番号が表示点滅し、自動的に運転が停止します。
(例) 12:15 (時計表示) → 111 (アラーム表示)
- アラーム番号が表示、点滅したときは、お買い上げの販売店、または最寄りのガス会社へご連絡ください。そのときは、表示されているアラーム番号もお知らせください。

【台所リモコン】

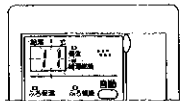

【浴室リモコン】



※自動気密試験は大阪ガス製品向け仕様です。

自動気密試験に関するアラーム番号は、リモコンには表示しません。

アラームNO.	内容	容知	置方	法使	用状	態
030	未対応ガス種選択	状態	修理を依頼する			
032	注湯時間異常	異常	お風呂の排水栓を確認後リセット※		自動・追いだし	
101	自己診断能力ダウン	異常	修理を依頼する		給湯・自動・たし湯	
111	給湯側点火不良	異常	ガス栓確認後リセット操作※		給湯・自動・たし湯	
113	暖房側点火不良	異常			自動・追いだし・暖房	
121	給湯側失火	異常			給湯・自動・たし湯	
123	暖房側失火	異常			自動・追いだし・暖房	
140	空だき安全装置作動	異常			給湯・自動・たし湯・追いだし	
140	元ガス電磁弁回路不良	異常			給湯・自動・たし湯・追いだし	
173	暖房回路漏水異常	異常			自動・追いだし・暖房	
177	<自動気密試験>多量漏れ	異常			自動気密試験	
252	ホウ酸濃度SW異常	異常			自動・追いだし	
311	出湯温センサー異常	異常			給湯・自動・たし湯	
312	ホウ酸濃度センサー異常	異常			自動・追いだし	
313	暖房センサー異常	異常			自動・追いだし・暖房	
321	入水温センサー異常	異常	修理を依頼する		給湯・自動・たし湯	
323	凍結予防センサー異常	異常			暖房	
331	混合温センサー異常	異常			給湯・自動・たし湯	
332	ソーラー戻りセンサー異常	異常			ソーラー	
333	暖房底温センサー異常	異常			自動・追いだし・暖房	
391	サーモガッツプル異常	異常			給湯・自動・たし湯	
422	注湯量センサー異常	異常			自動・ぬるく・たし湯	
432	水位センサー異常	異常			自動	
433	暖房水位検出異常	異常			自動・追いだし・暖房	
437	<自動気密試験>少量漏れ	異常			自動気密試験	
447	<自動気密試験>検査要求	異常			自動気密試験	
505	<洗濯注湯システム>三方弁・水量センサー異常	異常	修理を依頼する		洗濯・自動・たし湯・追いだし	
510	元ガス電磁弁故障	異常			給湯・自動・たし湯・追いだし・暖房	
542	切替弁回路異常	異常			自動・ぬるく・たし湯	
543	暖房回路漏水異常	異常			自動・追いだし・暖房	
561	バイパス水電磁弁異常	異常			給湯・自動・たし湯	
572	往止水弁異常	異常			自動・ぬるく・たし湯	
582	戻止水弁異常	異常			自動・ぬるく・たし湯	
611	給湯燃焼ファン回転異常	異常			給湯・自動・たし湯・追いだし・暖房	
613	暖房燃焼ファン回転異常	異常			給湯・自動・たし湯・追いだし・暖房	
651	水制御弁異常	異常	修理を依頼する		給湯・自動・たし湯	
700	電装基板故障	異常				
703	暖房ポンプリチエック不良	異常			自動・追いだし・暖房	
711	給湯ガス電磁弁回路不良	異常			給湯・自動・たし湯	
713	暖房ガス電磁弁回路不良	異常			自動・追いだし・暖房	
721	給湯側ブリ・ポスト不良	異常			給湯・自動・たし湯	
723	暖房側ブリ・ポスト不良	異常			自動・追いだし・暖房	
740	台所リモコン通信異常	異常				

アラームNO.	内容	容知	置方	法使	用状	態
750	浴室リモコン通信異常	異常				修理を依頼する
755	<洗濯注湯システム>通信用異常	異常				洗濯
760	インテリジェント遠隔操作リモコン通信異常	異常				暖房・各側表との通信
792	切替弁回路不良	異常				修理を依頼する
991	自己診断燃焼異常	異常				自動・ぬるく・たし湯・追いだし
L	<自動気密試験>低圧力異常	異常				給湯・自動・たし湯
H	<自動気密試験>高圧力異常	異常				自動気密試験

*台所リモコンは、簡易表示のため、アラーム番号の左側2桁を表示・点滅します。給湯側の場合は、アラーム番号と給湯燃焼ランプが同時に点滅します。暖房・ふろ側の場合はアラーム番号と暖房/ふろ燃焼ランプが同時に点滅します。ただし、アラーム番号140、510、700、760の場合は燃焼ランプは点滅しません。
※リセット操作:「運転」スイッチを一度「切」にし、約5秒後再度運転スイッチを「入」にする。

●安全装置の種類とその働き

●この機器には次の様な安全装置が組み込まれています。

- 立消え安全装置 … パーナーが正常に燃焼しないとき作動し、ガスを自動的に停止し(フレームロッド方式) ます。
- 空だき安全装置 … 熱交換器が空だきしたときに作動し、燃焼を自動的に停止します。(パイメタル方式)
- 空だき防止装置 … 熱交換器内に水がないとき、ガス通路を開けず空だきにならない(水量センサー・水流スイッチ・ようにします。タンク水位センサー)
- 過熱防止装置 … 機器内部の雰囲気温度が異常に高くなったとき、作動し、燃焼を(温度ヒューズ) 自動的に停止します。
- 過圧防止安全装置 … 機器内の水通路内部の圧力が異常に高くなったとき作動し、圧力(スプリング式) を水通路外に逃がします。
- 漏電安全装置 … 万一漏電した場合、電源を「OFF」にする装置です。(漏電リレー)
- 送風検知装置 … 燃焼用ファンモーターが正常に回転しないとき作動し、燃焼を自動的に停止します。(回転検知方式)
- 凍結予防装置 … 機器内の雰囲気気温が低下すると作動し、機器内の凍結を予防します。(電気ヒーター+ポンプ運転) ます。
- 誘導雷保護装置 … 雷等による一時的な過電流・過電圧が発生した場合、電子部品を(サージアブソーバー) 保護します。

一ロメモ

- SPD166AZR、AZT、AZS、AZBの給湯能力は16号、SPD246AZR、AZT、AZS、AZBの給湯能力は24号です。
(1号とは、水温より25℃上げたお湯を1分間に1ℓ出す能力をいいます。16号とは、水温より25℃上げたお湯を1分間に16ℓ出す能力をいいます。)
- 型式名 … TP-SPD166AZR-1・TP-SPD166AZT-1
TP-SPD166AZS-1・TP-SPD166AZB-1
TP-SPD246AZR・TP-SPD246AZS は自己診断機能を搭載しています。
- アラーム番号「101」のときは自己診断機能により給湯能力がさがります。(16号、24号共に約12号に) 使用はできますが十分な給湯能力が出ない状態ですので修理を依頼してください。
(自己診断機能とは、機器のガスの燃焼が異常になった場合にその燃焼を正常にしようとする機能をいいます。自己診断機能が働いても燃焼が正常にならない場合は自動的に運転を停止します。)

故障かな?と思ったら、他

点検・お手入れ

●点検・手入れの際のご注意

- 安全にお使いいただくために、点検・お手入れを必ず行ってください。
- お手入れの前にはガス栓を閉じ、電源プラグを抜き、機器が冷えてから行ってください。
- 機器のフロントカバーを外さないでください。(機器およびリモコンは絶対に分解しないでください。)
- お手入れの際、指先には十分注意してください。



分解禁止

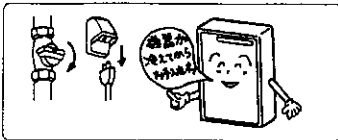

●点検

- 機器および配管より水漏れはありませんか。水漏れは、機器の故障だけでなく、お隣や階下の方にも多大な迷惑をかけます。
- 機器や配管よりガスの臭気はありませんか。
- 運転中に機器から異常音が聞こえますか。



- 機器の外観に異常は見られませんか。

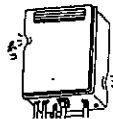

- 機器のまわり、および排気口のそばに燃えやすいものはありませんか。

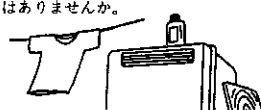

- 排気口への積雪や、屋根から落ちた雪により排気口が閉塞されていませんか？



禁止

機器が不完全燃焼することがあります。積雪時には排気口の点検、除雪を行ってください。
屋根から落ちた雪が排気口を閉塞するおそれがある場合はお買い上げの販売店または、最寄りのガス会社に連絡し、設置場所を変更してください。

- 給湯栓の先端に泡洗剤が内蔵されているものについては、ときどき内部のフィルター（金網）を掃除してください。フィルターがつまりますと、お湯の量が少なくなり、点火しないことがあります。

●お手入れ

●本体が汚れたとき

布または、スポンジに台所用洗剤（中性洗剤）をつけてふきとってください。中性以外の洗剤やベンジン、シンナーなどでふくと塗料が変色することがあります。ベンジン、シンナーなどではふかないでください。



禁止

●リモコンが汚れたとき

水をつけた布をかたく絞り、軽くふきとってください。洗剤、ベンジン、シンナーなどではふかないでください。

(注) 台所リモコンには水をかけないでください。リモコン内に水が入り故障の原因となります。

(浴室リモコンは防水です。)



禁止

●フィルターの洗浄について

- 浴槽を掃除するときはフィルターも掃除してください。フィルターには、湯アカや毛、タオルのくずなどが意外と多くたまるものです。フィルターの汚れがひどいと循環量が弱まったり、ひどいときには追っ込もできなくなります。
- フィルターはネジ式で固定されており、左に回せばはずせます。

フィルターは必ず取り付けてご使用ください。フィルターをつけずに運転するとポンプ等の故障の原因になります。

左に回してはずします。

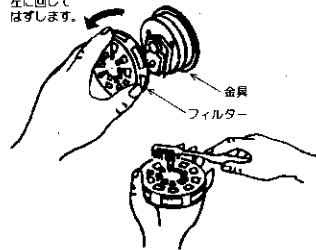

ブラシなどで掃除をする。

●給水側水フィルターのお手入れは

つぎの要領で定期的に行なってください。

- (1)給水元栓を閉めます。
- (2)給水接続口にある水フィルターをはずします。
- (3)水フィルターを洗います。



- (4)水フィルターをもとにもどします。
- (5)給水元栓を開けます。

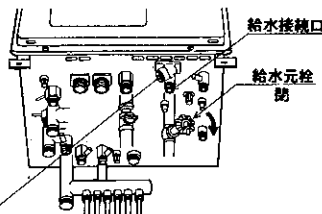

●点検・お手入れ後の確認

- 点検・お手入れの後は、ガス栓を開いて、運転スイッチを「入」にして給湯栓を開き、機器が正常に作動していることを確認してください。
- 万一、異常な燃焼・臭気・異常音を感じられたときは、使用を中止し、ガス栓を閉めてお買い上げの販売店または、最寄りのガス会社へご連絡ください。



●定期点検のおすすめ

- ご使用上支障がない場合でも、不慮の事故を防ぎ、安心してより長くご使用いただくために、年1回程度の定期点検をおすすめします。お買い上げの販売店にご相談ください。
- 機器が古くなると熱交換器やバーナーにサビやスス、ほこり等がたまったりします。また取り付け場所によりバーナーに「くも」が集まる場合があります。このような場合不完全燃焼を起こすことがあり、ときどき使用中に異常（異常音、排気に不快な臭い、目にする等）がないか確認してください。異常に気づかれた場合は使用を中止し、ガス栓を開けてお買い上げの販売店または最寄りのガス会社へご連絡ください。

故障かな?と思ったら他

寸法図

■機器本体 (例. TP-SPD166AZR-1)

(単位: mm)

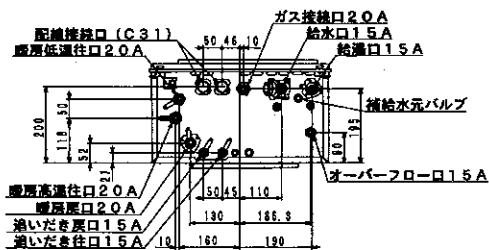
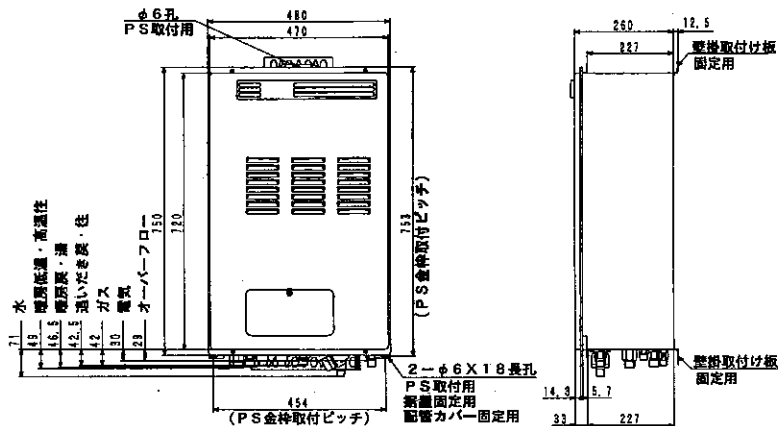

■機器本体

(単位: mm)

■浴室リモコン

(単位: mm)

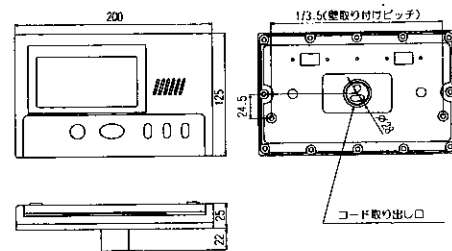

■台所リモコン

(単位: mm)

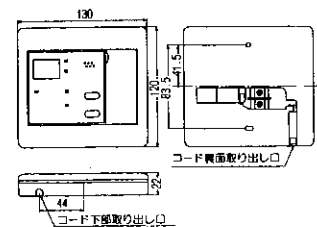

仕様

仕様表

項目	内容				補足説明
品名	44-160 XT-248RSA-AWQ TP-SPD166AZR-1	44-161 TP-SPD166AZT-1	44-162 TP-SPD166AZS-1	44-163 TP-SPD166AZB-1	
型式名	TP-SPD166AZR-1	TP-SPD166AZT-1	TP-SPD166AZS-1	TP-SPD166AZB-1	定格銘板にある型式名 給湯時の燃費が低く、省火できる給湯機
種類	先止め式 温水循環方式 屋外強制給気方式				
設置方式	屋外設置方式				
点火方式	AC100V 遠隔放電式(ダイレクト着火)				放電火花による点火方式
外形寸法	高さ750mm×幅480mm×奥行260mm/5.3kg				給湯器の外形寸法/本体の質量
水圧	使用水圧 100~500kPa (1.0~5.0kgf/cm ²) 最低作動水圧 20.0kPa (0.2kgf/cm ²)				使用できる水圧 給湯器が作動する水圧
最低作動水量	給湯 3.5ℓ/分 暖房 0ℓ/分以上(締切り使用可)				
ポンプ機能	高水温6/8mH ₂ O(5ℓ/分のとき) 低水温6.5/9mH ₂ O(5ℓ/分のとき)				
温度制御方式	電子式ガス比例制御およびOFF制御方式				
給気ファン制御方式	電子式ガス比例制御およびOFF制御方式				
消費電力	最大260/295W 凍結予防動作時:最大360/400W				
接続	ガス	R3/4オネジ(20A)			
	給水・給湯	R1/2オネジ(15A)			
	暖房	R3/4オネジ(20A)			
	オーバーフロー	G1/2オネジ(15A)			
電気	本体電源 AC100V(50/60Hz) 浴室リモコン2芯、台所リモコン2芯				
安全装置	立消入安全装置・暖房立消入安全装置・空きき防止装置・空きき安全装置・過熱防止装置・暖房水位確認装置・過圧防止安全装置・ファン回転検知装置・凍結予防装置・水流検知装置・誘導管保護装置・漏電安全装置				
付属品	リード線一式				
BL品番	XT-248RSA-AWQ				

能力表

使用ガス・使用ガスグループ	1時間あたりの方消費量kW(kcal/h)		出湯能力(最大)(ℓ/min)		出湯能力kW(kcal/h)		ガス接続		
	給湯・暖房同時使用	給湯(最大)	暖房	水温+25℃上昇	水温+40℃上昇	追いだし		暖房	
都市ガス	13A	51.3(45,000) 50.0(43,000)(AZT)	34.9(30,000)	11.4(15,000)	16.0	10.0	8.72(7,500)	14.0(12,000)	20A(R3/4)
	12A	48.8(43,000) 46.5(40,000)(AZT)	32.6(28,000)	16.3(15,000)	15.0	9.3	8.14(7,000)	13.0(11,200)	
LPガス	52.5(3,15kWh) 49.0(3,51kWh)(AZT)	35.0(2,91kWh)	17.5(1,251kWh)	16.0	10.0	8.72(7,500)	14.0(12,000)	20A(R3/4)	

◎ガス: J I Sに規定する標準ガス・標準圧力のとき。
 ◎出湯能力は、水圧200kPa {2kgf/cm²} のときで、温度を高めに設定し、水と混合させることにより可能となる最大流量の計算値をいいます。
 ◎本仕様は改良のためお知らせせずに変更することがあります。

仕様

仕様表

項目	内容				補足説明
品名	44-260 XT-368RSA-AWQ TP-SPD246AZR	44-261 TP-SPD246AZT	44-262 TP-SPD246AZS	44-263 TP-SPD246AZB	
型式名	TP-SPD246AZR	TP-SPD246AZT	TP-SPD246AZS	TP-SPD246AZB	定格銘板にある型式名 給湯時の燃費が低く、省火できる給湯機
種類	先止め式 温水循環方式 屋外強制給気方式				
設置方式	屋外設置方式				
点火方式	AC100V 遠隔放電式(ダイレクト着火)				放電火花による点火方式
外形寸法	高さ750mm×幅480mm×奥行260mm/5.4kg				給湯器の外形寸法/本体の質量
水圧	使用水圧 100~500kPa (1.0~5.0kgf/cm ²) 最低作動水圧 20.0kPa (0.2kgf/cm ²)				使用できる水圧 給湯器が作動する水圧
最低作動水量	給湯 3.5ℓ/分 暖房 0ℓ/分以上(締切り使用可)				
ポンプ機能	高水温6/8mH ₂ O(5ℓ/分のとき) 低水温6.5/9mH ₂ O(5ℓ/分のとき)				
温度制御方式	電子式ガス比例制御およびOFF制御方式				
給気ファン制御方式	電子式ガス比例制御およびOFF制御方式				
消費電力	最大270/305W 凍結予防動作時:最大360/400W				
接続	ガス	R3/4オネジ(20A)			
	給水・給湯	R3/4オネジ(20A)			
	暖房	R3/4オネジ(20A)			
	オーバーフロー	G1/2オネジ(15A)			
電気	本体電源 AC100V(50/60Hz) 浴室リモコン2芯、台所リモコン2芯				
安全装置	立消入安全装置・暖房立消入安全装置・空きき防止装置・空きき安全装置・過熱防止装置・暖房水位確認装置・過圧防止安全装置・ファン回転検知装置・凍結予防装置・水流検知装置・誘導管保護装置・漏電安全装置				
付属品	リード線一式				
BL品番	XT-368RSA-AWQ				

能力表

使用ガス・使用ガスグループ	1時間あたりの方消費量kW(kcal/h)		出湯能力(最大)(ℓ/min)		出湯能力kW(kcal/h)		ガス接続		
	給湯・暖房同時使用	給湯(最大)	暖房	水温+25℃上昇	水温+40℃上昇	追いだし		暖房	
都市ガス	13A	69.5(59,800)	52.3(45,000)	17.2(14,800)	24.0	15.0	8.72(7,500)	14.0(12,000)	20A(R3/4)
	12A	64.8(55,700)	48.8(43,000)	16.0(15,800)	22.4	14.0	8.14(7,000)	13.0(11,200)	
LPガス	69.7(4,981kWh)	52.5(3,751kWh)	17.2(1,231kWh)	24.0	15.0	8.72(7,500)	14.0(12,000)	20A(R3/4)	

◎ガス: J I Sに規定する標準ガス・標準圧力のとき。
 ◎出湯能力は、水圧200kPa {2kgf/cm²} のときで、温度を高めに設定し、水と混合させることにより可能となる最大流量の計算値をいいます。
 ◎本仕様は改良のためお知らせせずに変更することがあります。