

ガスルームエアコン

取扱説明書 (保証書付)

RFタイプ〈冷媒加熱式〉

室内ユニット	室外ユニット	
48-504型 (ベージュ)	43-071型	(2室マルチ型)
48-505型 (ホワイト)		43-078型

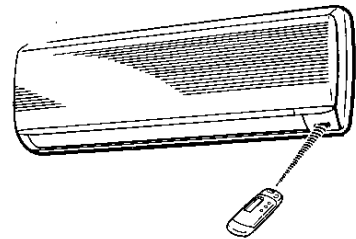

ごあいさつ

このたびは、大阪ガスのガスルームエアコンをお求めいただき、ありがとうございました。
別添の保証書とともに、この「取扱説明書」を大切に保管してください。

本社ガスビルサービスセンター・支社所在地および電話番号

大阪支社	大阪市西区千代崎3-2-95	電話 大阪 06 (598) 3200	〒550
南都支社	堺市住吉橋町2-2-19	電話 堺 0722(38)1131	〒590
北部支社	高槻市藤の里町30-8	電話 高槻 0726(71)0361	〒569
東部支社	東大阪市稲葉2-3-17	電話 河内 0729(92)1131	〒578
兵庫支社	神戸市中央区東川崎町1-8-2	電話 神戸 078(380)3100	〒650
京都支社	京都市下京区中堂寺粟田町1	電話 京都 075(911)7381	〒600
奈良支社	奈良市学園北2-4-1	電話 奈良 0742(44)1111	〒631
和歌山支社	和歌山市本町1-5	電話 和歌山 0734(31)2481	〒640
兵庫西支社	姫路市神屋町4-8	電話 姫路 0792(95)2221	〒670
豊岡支社	豊岡市三坂町8-57	電話 豊岡 0796(23)2221	〒668
滋賀支社	草津市湯分町字飛塚660-1	電話 草津 0775(92)5311	〒525
滋賀東支社	彦根市大東町12-11	電話 彦根 0748(22)3131	〒522
(長浜営業所)	長浜市南呉服町3-4	電話 長浜 0749(92)7171	〒526
本社・ガスビルサービスセンター	大阪市中央区平野町4-1-2	電話 大阪 06 (202) 2221	〒541

大阪ガス株式会社

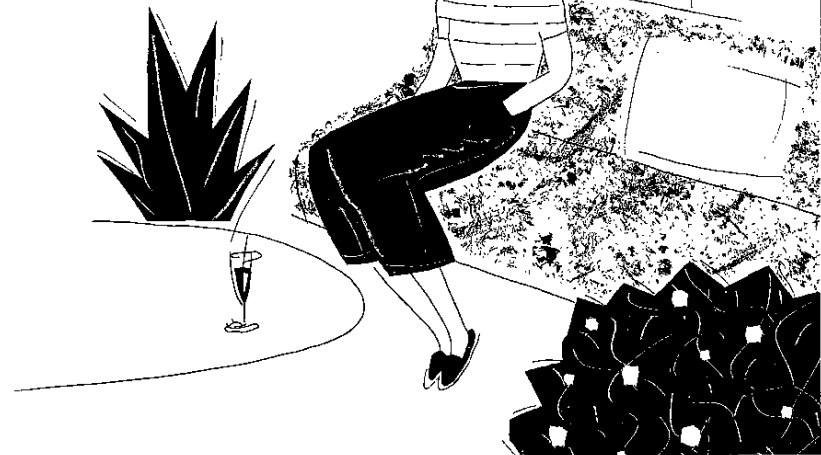

Day by Day — せつといい明日

大阪ガス

ご使用前に必ずこの説明書をよくお読みのうえ、正しくお使いください。なお、ご不明な点があればお買い求めの販売店にお問い合わせください。

— 特長 —

ガスインバーターエアコン

暖房はガス、冷房は電気による強力なエアコンです。
運転開始時は大きな能力で一気に、適温になれば自動的に小さな能力に切り換えて経済的で快適な暖冷房をします。

ツインロータリー

エアコンの心臓部、圧縮室を2つに分け、振動を抑えたなめらかな回転運動で、強くてやさしい空調を実現します。

ファジー快適制御

ファジー理論を応用した最適制御で、快適な空調をおとどけます。

パワフル

すばやく、そして強めの運転がボタンを押すだけで、簡単に選べます。

17ページ

集じんフィルター

タバコの煙・花粉など目に見えない細かなホコリを取り除き、お部屋の空気をきれいになります。

21ページ

脱臭フィルター

タバコの臭いや、生活臭を強力に取り除き、さわやかにします。

21ページ



も・く・じ

本体のなまえ	3
リモコンのなまえ	5
リモコンの扱いかた	7
(送信・電池交換・時刻合わせ)	

いろいろな使いかた	9
A[自動で動かす]	1
手動で動かす	18
(冷房・暖房・ドライ・送風)	
風向を変える(風向・スイング)	15

パワフル	17
安眠運転	18
タイマーを使う	19
空気清浄	21
クイック暖房	22
強制運転(リモコンが使えないとき)	22
システム運転	23

お手入れ	24
必ず守ってください	26
使用上のご注意	28
このようなときには	29
アフターサービス	31
据付	32
仕様	33
外形図	34

各部のなまえ

運転のしかた

便利な運転

お手入れ・お願い

本体のなまえ

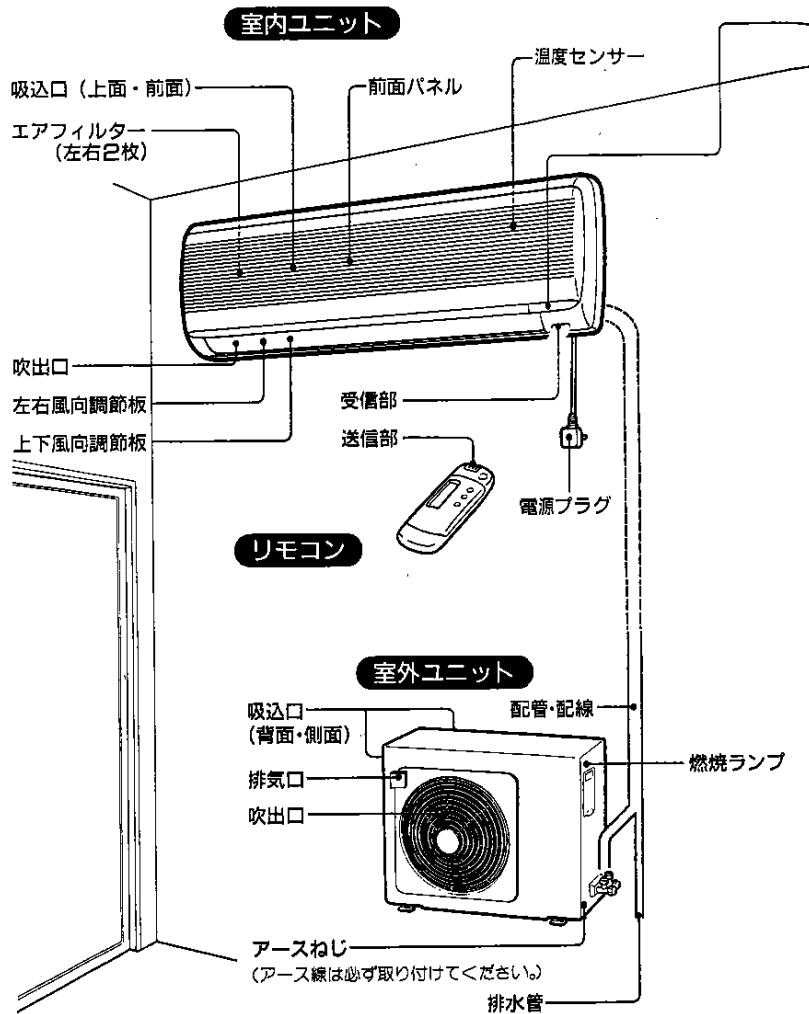

本体表示部

運転のようすを表示します。

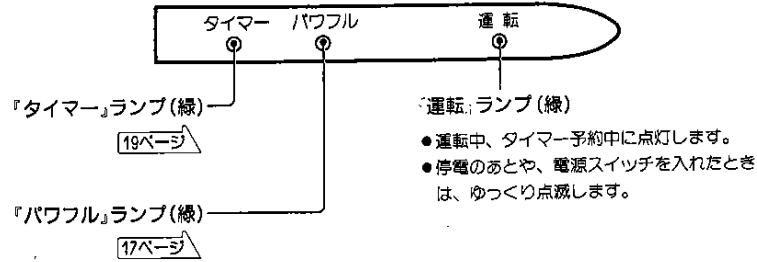

本体操作部

前面パネルの内側にあります。
操作するときには前面パネルを開けてください。

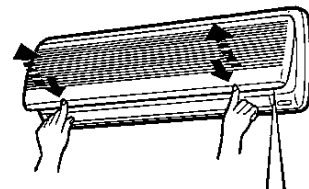

- 開ける**
- 前面パネル下部両端の“押す”の文字部を押す。カフツとして止まる位置まで押し上げる。それ以上は押し上げないでください。
- 閉じる**
- 前面パネル下部両端の“押す”の文字部を押して、確実に閉じる。

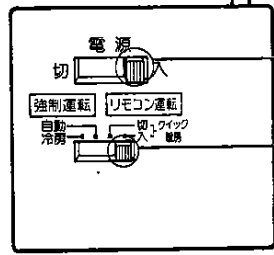

- 電源スイッチ
“入”でエアコンを運転していないときの消費電力は約8Wです。
- クイック暖房スイッチ 22ページ
- 強制運転スイッチ 22ページ
リモコンを紛失したときなどに応急的に使います。

各部のなまえ

リモコンのなまえ



屏を開く

送信部

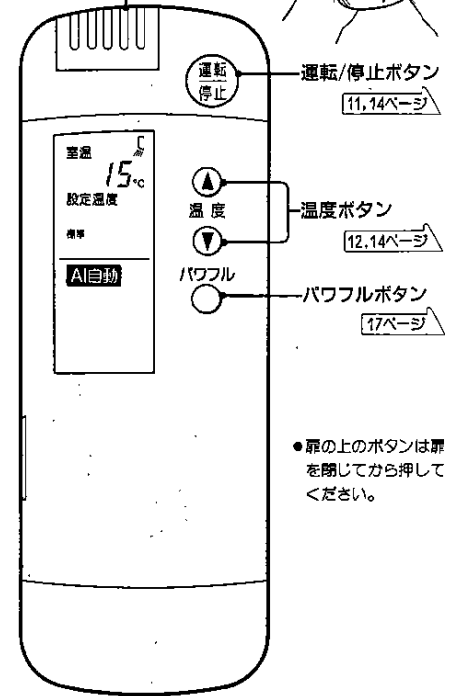

運転/停止ボタン
11,14ページ

温度ボタン
12,14ページ

パワフルボタン
17ページ

● 屏の上のボタンは屏を開いてから押してください。

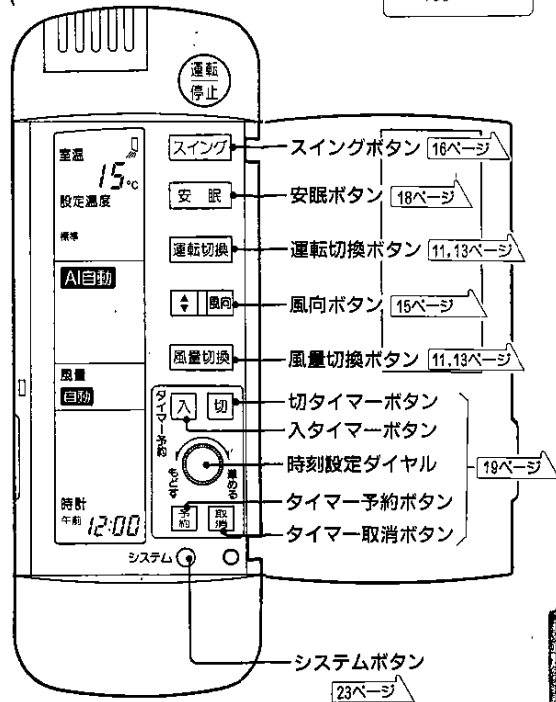

スイングボタン 16ページ

安眠ボタン 18ページ

運転切換ボタン 11,13ページ

風向ボタン 15ページ

風量切換ボタン 11,13ページ

切タイマーボタン

入タイマーボタン

時刻設定ダイヤル 19ページ

タイマー予約ボタン

タイマー取消ボタン

システムボタン
23ページ

注) 室内ユニットの温度センサーで室温をコントロールするため設定温度と室温表示は一致しません。

リモコン表示部

説明のため全部表示してあります。

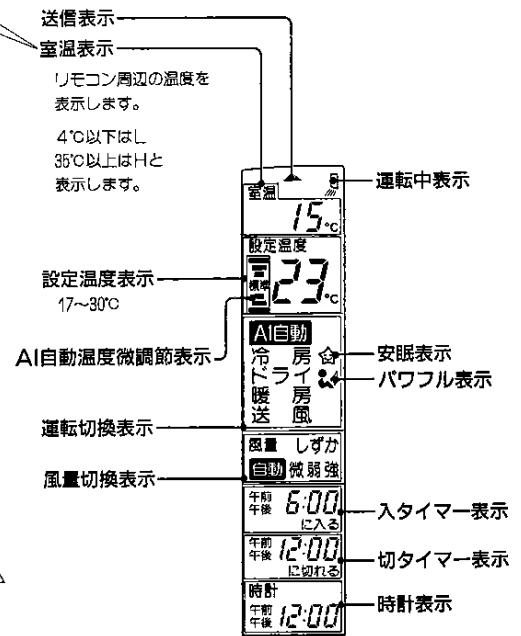

送信表示

室温表示
リモコン周辺の温度を表示します。
4°C以下はL
35°C以上はHと表示します。

設定温度表示
17~30°C

AI自動温度微調節表示

運転切換表示

風量切換表示

入タイマー表示

切タイマー表示

時計表示

運転中表示

安眠表示

パワフル表示

メモ

この取扱説明書では次のように表わします。

- 操作手順は..... 1 2 3
- 表示文字は..... " "
- ランプのなまえは..... 『 』
- エアコン受信音..... 『 』
- 点灯は.....
- 点滅は.....
- 操作により自動的に変わる状態は.....

各部のなまえ

リモコンの扱いかた

リモコンの送信のしかた

- リモコン送信部を本体受信部に向けて、7m以内からリモコンのボタンを押します。
- エアコンが信号を受けると、エアコンから受信音がします。

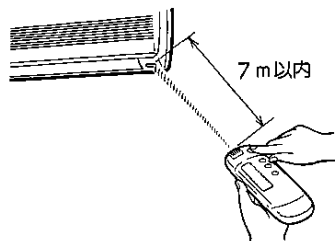

- ▶ ピピピッ …… 運転信号受信
- ▶ ピーッ …… 停止信号受信
- ▶ ピッ …… 変更信号受信



- 本体受信部とリモコンの間にカーテン、ふすまなど信号をさえぎるものがあると動作しません。
- 2つ以上のボタンを同時に押すと誤動作することがあります。
- 電子瞬時点灯方式またはインバータ方式の蛍光灯がある部屋では、信号を受けつけない場合があります。
- リモコンの送信方向によっては隣室のエアコンが動作することがあります。この場合、リモコンを隣室のエアコンからできるだけ離すか、販売店にご相談ください。
- リモコンで他の電気機器が動作する場合は、電気機器を離すか、販売店にご相談ください。

お願い

- 落したり、投げたりしない。
- 直射日光のあたる場所やストーブなどの近くに置かない。
- リモコンにジュースや水などをかけない。

電池について

- 通常のご使用で電池の寿命は約1年です。
- 電池交換のときは、新しいアルカリ乾電池（単四形）を2本お使いください。[8ページ](#) マンガン乾電池は送信距離や寿命が短くなります。
- 電池の液もれによる故障をさけるため、次のことを守ってください。
 - ・長時間（シーズン後など）使わないときは電池を取り出してください。
 - ・受信音がしなくなったり、リモコンの表示がうすくなったときは、早めに電池を交換してください。

ホルダー

リモコン取付具が付属されています

- 壁・柱などに取り付けるときは、信号が確実に受信されることを確かめてください。
- 壁の構造等により室温表示のズレが大きくなる場合があります。



電池交換のしかた

- 1 リモコン裏のふたをあける。
- 2 単4アルカリ乾電池を2個交換する。
- 3 "ACL"ボタンを先の細いもので押す。
- 4 ふたを閉める。

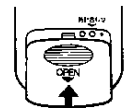
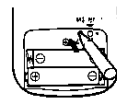
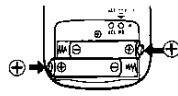
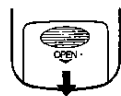

つづけて現在時刻を合わせる場合は下の④より操作する。

各部のなまえ

現在時刻の合わせかた（例）午後2時に合わせる。

- 1 リモコン裏のふたをあける。
- 2 "時計"ボタンを先の細いもので押す。
- 3 ふたを閉める。
- 4 リモコン扉を開ける。

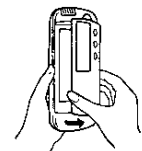
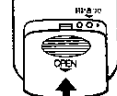
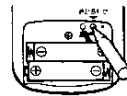
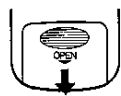

5

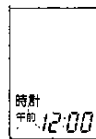

"午前"が点滅している。

6

時刻設定ダイヤルを回して時刻を合わせる。

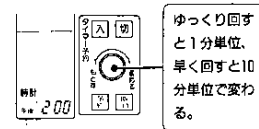

7

予約ボタンを押す。



"午後"が点滅から点灯に変わり時計が動き始める。

リモコンが見つからないとき…強制運転

リモコンの紛失などにより、一時的にリモコンが使えないとき、応急的な運転ができます。

[22ページ](#)

いろいろな使いかた

■基本の運転と便利な運転を組み合わせ、より快適で、お好みにあつた使いかたをしてください。

●マルチ型としてご使用の場合

同時に暖房運転と冷房・ドライ運転をしますと、暖房運転が優先され冷房またはドライ運転を選択した室内ユニットは送風運転のみとなりますので、このような使い方はしないでください。

気候や生活シーン		四季を通じて	冬	夏	梅雨・秋雨	空気をきれいにしたいとき
基本の運転	運転切換	"AI自動"	"暖房"	"冷房"	"ドライ"	"AI自動"・"暖房"・"送風"・"冷房"・"ドライ"
	① 温度	標準 3℃低め～標準～3℃高め	17℃～30℃			フィルターを取り付ける
	② 風量	自動→しずか	おすすめ 20～24℃	おすすめ 26～28℃	室温より2～3℃低め	脱臭フィルター 集じんフィルター

お好みに組み合わせる。

+

+

+

+

+

便利な運転 1	パワフル ○	スイング	パワフル ○	スイング	パワフル ○	スイング	パワフル ○	スイング
	安眠	風向	安眠	風向	安眠	風向	安眠	風向
便利な運転 2	タイマー予約		ウィック暖房		強制運転			
	19ページ		22ページ		22ページ			

パワフル 17ページ

安眠運転 18ページ

スイング 18ページ

空気清浄 21ページ

付属品の集じんフィルター・脱臭フィルターを取り付けることにより、細かいホコリ・花粉・タバコの煙・生活臭などを取り除きます。

運転のしかた

AI自動で動かす

■ 運転切換・温度設定・風量切換・風向の最も適切な状態を室温に応じて、エアコンが自動的に選びます。これらの切換をご自分でする必要がありません。

■ AI自動運転がお好みに合わないときは手動運転をどうぞ 

■ エアコンが自動的に選ぶ運転の状態

室		温	
23℃未満	24～26℃未満	26～28℃未満	28℃以上
暖房 (自動設定温度23℃)	ドライ (自動設定温度23℃)	ドライ (自動設定温度25℃)	冷房 (自動設定温度26℃)

23～24℃未満では送風運転となります。

本体での操作

準備

- 電源プラグをコンセントに差し込む。
- 本体操作部の電源スイッチを“入”に合わせる。
- マルチ型としてご使用の場合は、室外ユニットの元電源も入れてください。
- 室温が23℃未満の場合は暖房運転となります。ガスの元せんが開いていることを確認してください。

リモコンでの操作

1

運転切換ボタンを押して“AI自動”にする。

AI自動
送風 ← 暖房 ← ドライ ← 冷房
の順に切り換わる。

風量切換

風量切換ボタンで“自動”と“しずか”が選べます。

設定温度

温度ボタンでAI自動設定温度を3℃低めから3℃高めまで調節できます。

表示
↑ 1回で1℃ずつ温度上がる
↓ 1℃下がる
— 1本が1℃を表示します。

2

運転/停止ボタンを押す。

▶ ピピピッ
「運転」ランプ(緑)点灯
リモコン表示部に「」表示

- 再運転や、電源プラグを差し込んだ直後は、約3分後に運転します。

止めるとき

運転/停止ボタンを押す。

▶ ピーッ
「運転」ランプ消灯

次回から

運転/停止ボタンを押すだけでリモコンに表示されている運転をします。(風量切換ボタンで“しずか”を選んだとき次回は“自動”にもどります。)

運転のしかた

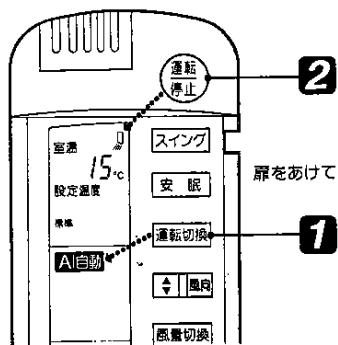

運転のしくみ 風量切換 “しずか”

室内・外ユニットの運転音をしずかにします。本を読んだり、音楽を楽しんだりするときに便利です。

- 長時間、風量切換“しずか”をするとよく暖まらない(冷えない)ことがあります。

手動で動かす(冷房・暖房・ドライ・送風)

■冷房・暖房運転

運転切換“冷房”、“暖房”を選ぶと風量・温度がお好みに設定できます。

■ドライ運転

つゆどきなどにお使いください。

■送風運転

室内の空気を循環させたいとき、室内ユニット内部を乾かしたいときに使います。室内ユニットだけが運転します。

1

運転切換ボタンを押して選ぶ。

冷房

暖房

ドライ

送風

2

風量切換ボタンを押して選ぶ。

自動 → しずか

強 ← 弱 ← 微

の順に切り換わる。

風量は“自動”

3

温度ボタンを押してお好みにする。

■おすすめ温度を目安にしてください。

▲ 設定温度が上がる。
温度

▼ 下がる。

4

運転/停止ボタンを押す。

▶ 『ピッピッ』
『運転』ランプ(緑)点灯
リモコン表示部に “ ” 表示

●再運転や、電源プラグを差し込んだ直後は、約3分後に運転します。

➡ 止める とき

運転/停止ボタンを押す。

▶ 『ピー』
『運転』ランプ消灯

次回から

運転/停止ボタンを押すだけでリモコンに表示されている運転をします。(風量切換ボタンで“しずか”を選んだとき次回は“自動”にもどります。)

運転のしかた

■おすすめ温度

冷房	26~28℃
ドライ	室温より2~3℃低く
暖房	20~24℃

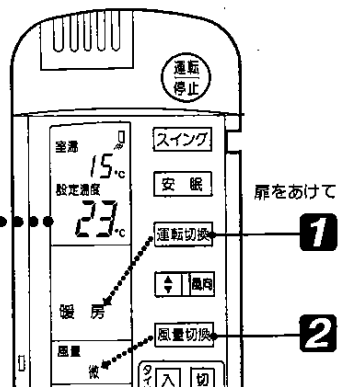

おすすめ温度は、あくまでも平均的な値です。年齢や性別・環境により、体感が違うので、自分にあつた温度を選びましょう。

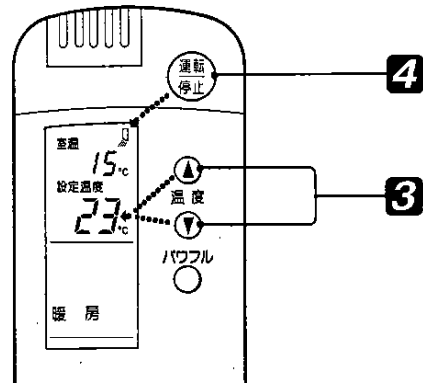

運転のしくみ ドライ運転

室温が17℃以上で、室温より設定温度が低いとき、ゆるやかな風で除湿優先の冷房運転と停止をくりかえします。

風量切換は“自動”を表示し、自動的に微風よりも少ない風量になります。

風向を変える(風向・スイング)

■次のお好みにお好みに調節できます。

帰宅時や風呂上がりで温風や冷風を一時的に自分に向けたいとき。	→	上下風向調節
風向きを上下に振りたいとき。	→	スイング 設定温度を変えないで涼風感がえられます。
居場所により、左右の風向きを変えたいとき。	→	左右風向調節

上下風向調節

風向ボタンを操作しないときは、自動的に次のようになります。

冷房時	AI自動で、お部屋が暑いとき「斜め吹き」になり、直接冷風をあてます。 (通常は「水平吹き」です。)	→	お部屋の温度が設定温度に近づくとき「水平吹き」になります。
暖房時	お部屋が冷えているとき下吹きになり、足もとから暖めます。	→	お部屋が暖まってくるとき「斜め吹き」になります。

自動の風向がお好みに合わないときは、風向ボタンにより変更ができます。

変更したときは、マイコンが上下風向調節板の位置を記憶します。次の運転では、その記憶した風向に自動的になります。(メモリールーバー機能)

変更のしかた

「運転」ランプが点灯しているときに。

リモコン送信部を本体受信部に向けてお好みの向きになるまでリモコンの風向ボタンを押す。

▶ピピッ、ピピッ、ピピッ...

上下風向調節板が上向き、または下向きに動きます。

上下風向調節板表示部

冷房・ドライのときは青色の範囲に合わせる。

暖房のときは赤色の範囲に合わせる。

運転を停止すると、上下風向調節板は自動的に閉じます。

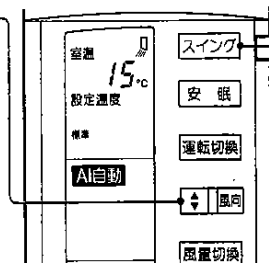

- 冷房・ドライ運転のときは上下風向調節板を長時間下向きにしないでください。水滴がついて落ちることがあります。
- 上下風向調節板は、手で動かさなくてください。
- エアコン停止後すぐに運転するとき、約10秒間上下風向調節板が動かないことがあります。
- 暖房安眠運転、冷房パワフル運転中に上下風向調節板が自動的に動くことがあります。
- 入タイマー予約中は、リモコンによる上下風向調節はできません。

スイング

「運転」ランプが点灯しているときに。

リモコンの送信部を本体受信部に向けてスイングボタンを押す。

▶ピピッ

上下風向調節板の角度が約25°の範囲で上下にスイングします。

スイングの開始位置を変えたいとき風向ボタンを押す。

上下風向調節板が止まった位置でスイングします。

止めるとき、もう一度スイングボタンを押す。

左右風向調節

「運転」ランプが点灯しているときに。

(停止中は上下風向調節板が閉じています。)

リモコンの風向ボタンで上下風向調節板を下向きにする。

左右風向調節板のつまみをつまんで調節する。

左側・右側それぞれ別々に調節ができます。

上下風向調節板をリモコンでもとの向きにします。

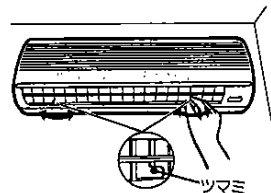

運転のしかた



パワフル

すばやく、そして強めにしたいとき

→ パワフル

パワフル

パワフルボタンを押す。

- ▶ **ピピッ**
本体表示部の「パワフルランプ(緑)」が点灯。
リモコンに「」表示
風量は「自動」になります。
- ④ **通常運転にもどすとき**
もう一度パワフルボタンを押す。
- ▶ **ピピッ**、「」表示が消える。

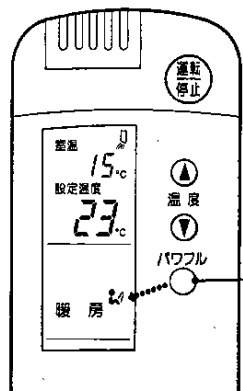

- パワフル暖房時、室温が設定温度以上になると自動的に微風になります。
- パワフル運転中に風量切換をおこなうと、通常運転になります。

運転のしくみ パワフル暖房時

直接温風にあたりたいとき、高温の風を吹き出し集中暖房空間をつくります。風の速さ・量・向き・湿度を自動的に調節します。

運転のしくみ パワフル冷房時

はじめは斜めに風を吹き出します。除湿力を強くした、からっとした強めの冷房をします。風の量・向き・湿度・湿度を自動的に調節します。



安眠運転

おやすみになるとき

→ 安眠運転

安眠運転

安眠ボタンを押す。

- ▶ **ピピッ**
リモコンに「」表示
- ④ **止めるとき** もう一度安眠ボタンを押す。
- ▶ **ピピッ**「」表示が消える。
- ドライ運転中は、安眠運転ができません。
- 日中、安眠運転をすると、よく暖まらない(冷えない)ことがあります。

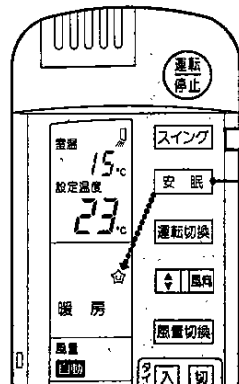

- パワフル・安眠運転中に、風量切換をすると各運転が取り消されます。
- パワフル・安眠運転は、組み合わせることはできません。
- マルチ型としてご使用の場合、他室の運転状況によってはパワフル・安眠運転のはたらきをしないことがあります。

運転のしくみ 安眠運転

夏は冷やし過ぎないように、冬はじんわりと、ここよく眠れる状態にするように、お部屋の温度・湿度・風向・運転音をエアコンが自動的に調節します。

便利な運転

タイマーを使う

■ 現在時刻を合わせて [8ページ] からご使用ください。

おやすみ中に停止させ、おめざめ前に運転させたい	➔ 切・入タイマー
おめざめ前に運転させ、おでかけ前に停止させたい	➔ 入・切タイマー
おやすみ中に停止させたい	➔ 切タイマー
おめざめ前や帰宅前に運転させたい	➔ 入タイマー

運転のしくみ インテリジェントタイマー

入タイマーを予約しますと、予約時刻には、お部屋がほぼお望みの温度になるよう、予約時刻より早めに運転を開始します。(最長45分前)

切・入タイマー (例) 現在運転中のエアコンを、午後11時に停止させ、翌日の午前6時に設定温度になるように運転させる。

- 切** ボタンを押す。
- ダイヤルを回して、表示を **11:00** に切る。
- 入** ボタンを押す。
- ダイヤルを回して、表示を **6:00** にする。
- 予約** ボタンを押す。
▶ 本体表示部の「タイマー」ランプ(緑)が点灯。受信音が出ます。

時刻設定ダイヤルはゆっくり回すと10分単位、早く回すと1時間単位で変わります。
予約時間は、10分単位です。

● 切・入タイマーと入・切タイマーは、現在時刻に対し早いほうから動作します。

運転のしくみ タイマー予約

- タイマー予約時刻に、リモコンより信号を自動的に送信します。
- タイマー予約中は、エアコン本体が受信できる所にリモコンを置いてください。受信できない所に置いてても作動しますが、15分以内ずれることがあります。

入・切タイマー

(例) 現在停止中のエアコンを午前6時に設定温度になるように運転させ、午前8時に停止させる。

切タイマー

(例) 現在運転中のエアコンを、午後11時に停止させる。

入タイマー

(例) 現在停止中のエアコンを、午前6時に設定温度になるように運転させる。

前回と同じタイマー予約をするとき

(例) 切・入タイマー

○は省けます

タイマー予約をすべて取り消すとき

取消 ボタンを押す。

▶ 本体表示部の「タイマー」ランプ(緑)が消灯。

予約時刻を変更するとき

操作手順をはじめからしてください。

停電のとき

運転中に停電すると、すべての運転を停止します。

停電が直ると、本体表示部の「運転」ランプ(緑)が点滅してお知らせします。運転/停止ボタンを2回押す。運転/停止ボタンを押すとタイマー予約は取り消されますので再度右表の手順でタイマー予約してください。

タイマー予約中の停電	停電が直ったときの操作手順
入・切タイマー	[入] → [切] → [予約]
切・入タイマー	[切] → [入] → [予約]
切タイマー	[切] → [予約]
入タイマー	[入] → [予約]

便利な運転

■脱臭フィルター・集じんフィルターを取り付けることで、エアフィルターを通りぬけた細かいホコリ・花粉・タバコの煙などを取り除き、お部屋の空気をきれいにします。

付属の脱臭フィルター・集じんフィルターの取り付け方

① 付属の脱臭フィルター・集じんフィルターを取り出す。



脱臭フィルター

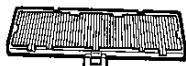

集じんフィルター

② エアコンの運転を停止する。

③ ① “押す” の文字部を押して、前面パネルを開ける。

② カクツとして止まる位置まで押し上げる。それ以上は押し上げないでください。

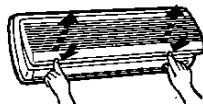

④ エアフィルターのツマミをつまんで少し押し上げ、フィルター押さえよりは少し下方に引き出す。

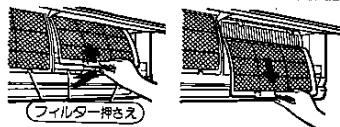

フィルター押さえ

⑤ 脱臭フィルター・集じんフィルターのとつてを持って、案内枠の中に確実に押し込む。(左右共通)

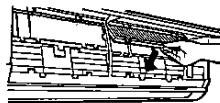

⑥ エアフィルターの左右を確認して、上部をエアコン本体に差し込む。エアフィルター下部をフィルター押さえにはめ込む。

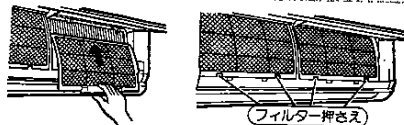

フィルター押さえ

⑦ 前面パネル下部両端の“押す”の文字部を押して、確実に前面パネルを閉じる。

クイック暖房

暖房シーズンにクイック暖房スイッチを“入”にしますと、運転開始後約30秒で温風を吹き出すクイック暖房の予約ができます。



- クイック暖房スイッチが“入”で予熱回路がはたらいているときの消費電力は約45Wです。
- 次の条件のとき約30秒で温風を吹き出します。暖房運転を止めてから2時間以上たっていて、室温が20℃以下のとき。

強制運転

リモコンの紛失などにより、一時的にリモコンをご使用できなくなったときに、応急的な運転ができます。

- 強制運転スイッチを“自動”の位置にすると、AI自動運転。“冷房”の位置にすると、冷房運転(微風)をします。
- 強制運転“自動”・“冷房”にすると、リモコン操作はできません。



止めるときは

- リモコン運転の位置にもどします。

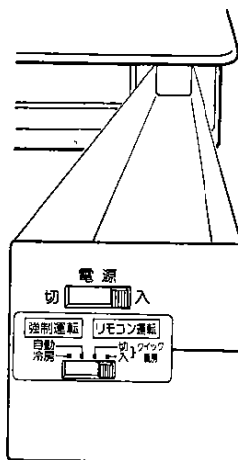

別売の受光コンセントを使って、特定の加湿器・換気扇などの電気機器(使用電力700W以下)の電源をリモコンのシステムボタンで運転・停止できます。くわしくは別売受光コンセントの取扱説明書をごらんください。

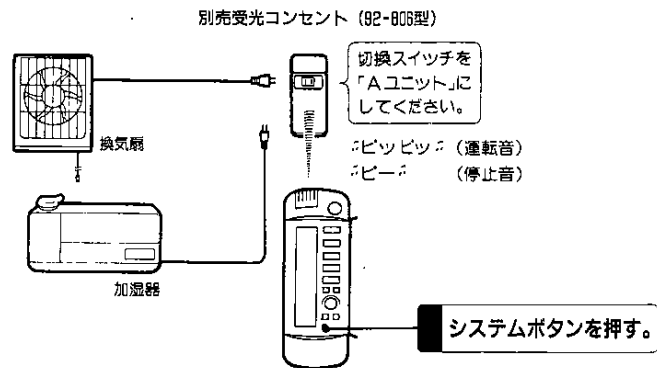

- エアコンの運転・停止に関係なくご使用できます。
- もう一度押すと停止します。

	お手入れの時期	お手入れの方法	汚れたままにしておくと
エアフィルター	約2週間毎	掃除機で吸い取る または水洗い	冷房・暖房能力の低下
集じんフィルター	約3か月使用、またはフィルターの色がフィルター枠と同程度になったとき	交換	集じん能力の低下 冷房・暖房能力の低下
脱臭フィルター	約6か月使用、または1印の帯の色が枠と同程度になったとき 	交換	脱臭能力の低下 冷房・暖房能力の低下
本体	汚れの気になるとき	からぶきまたはぬるま湯でふきとる。	注意 ベンジン・シンナー・みがき粉・ガラスクリーナー・化学ぞうきんなどは使用しないでください。
リモコン		からぶき	

お手入れをするときは、必ず運転を停止してからおこなってください。

エアフィルター

- ① “押す”の文字部を押して、前面パネルを開ける。
- ② カクツとして止まる位置まで押し上げる。それ以上は押し上げないでください。

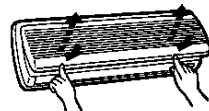

- ② エアフィルターのつまみをつまんで少し押し上げ、フィルター押さえよりは少し下方に引き出す。

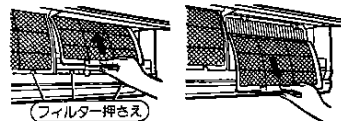

- ③ ホコリは掃除機で吸い取る。または



水洗いする。
日陰でよく乾かす。

(下に新聞紙を敷くと、汚れが飛び散りません。)

- ④ エアフィルターの左右を確認して、上部をエアコン本体に差し込む。エアフィルター下部をフィルター押さえにはめ込む。

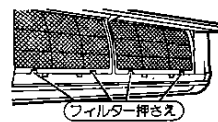
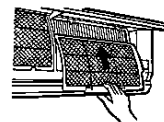

- ⑤ 前面パネル下部両端の“押す”の文字部を押して、確実に前面パネルを閉じる。

お手入れ

脱臭フィルター・集じんフィルターの交換のしかた

別売の集じん・脱臭フィルターセット(48-882)をお買い求めのうえ、交換してください。(48-882は脱臭フィルターと集じんフィルター)がいっしょに入っています。

① 前面パネルを開け、エアフィルターを取り出す。(21ページ)

② 集じんフィルターを取り出す。(脱臭フィルターも同様)

1. フィルター枠のとつてを持って引きあげ、爪からはずす。



2. フィルター枠を引き出す。

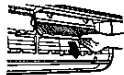

③ 集じんフィルターを交換する。(脱臭フィルターも同様)

1. 汚れた集じんフィルターを枠から押し出す。



2. 新しい集じんフィルターを枠に押し込む。

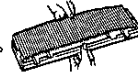

(脱臭フィルターは白い布を裏にして入れる。)

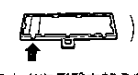

脱臭フィルターは交換するときや衝撃を加えたときに、黒い粒子がわずかに出ることがありますが、性能には問題ありません。なお、黒い粒子は脱臭用活性炭です。

④ 集じんフィルターをエアコン本体へ確実に押し込む。(脱臭フィルターも同様)



⑤ エアフィルターを取り付け、前面パネルを閉じる。

長期間使わないとき

- ① エアフィルターを掃除しもと通りに取り付ける。
- ② 晴れた日に半日程度送風運転し、内部をよく乾燥させる。(13ページ)
- ③ 運転を停止し、電源プラグを抜く。
- ④ リモコンの電池を取り出す。
- ⑤ ガス元せんを閉める。

使いはじめるとき

- ① 電源プラグを差し込む。
- ② 室外ユニットのアース線が断線したり、はずれていないか確認する。
- ③ エアフィルターがついているか確認する。
- ④ 室外ユニットの吸込口・吹出口がふさがれていないか確認する。
- ⑤ リモコンに電池を入れる。
- ⑥ 暖房時にはガス元せんを開ける。

点検整備のおすすめ

エアコンを数シーズンお使いになりますと内部が汚れ、性能が低下することがあります。エアコンを長持ちさせるために、通常のお手入れとは別に点検整備(有料)をおすすめします。

必ず守ってください

ガス漏れに気づいたときは



ガス漏れに気づいたときは、すぐにガス元せんを閉め、お買い上げの販売店またはもよりの大阪ガス支社へ連絡してください。係員が処置するまでは、絶対に電気のスィッチの「入」「切」やマッチ・ライター等の使用をしないでください。

分解しないで

安全装置およびガスの通路部分・電気回路は絶対に分解しないでください。

機器の周囲には

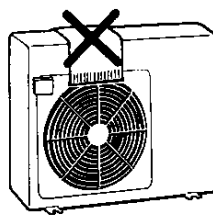

室外ユニットの上や周囲には燃えやすいものを置かないでください。

使用ガスについて

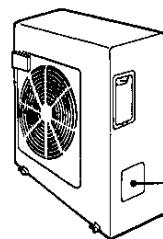

13Aの場合

RAG-*****	
屋外式・都市ガス用	
最大冷房能力	13A kcal/h
最大暖房能力	13A kcal/h
定格電圧	12A kW
定格電流	12A kW
消費電力	Hz V
	Hz W

株式会社 東芝

製品(銘板)に表示してあるガス以外のガスでは使用しないでください。

使用電源について

室内ユニットは単相・100V・50/60Hz用です。マルチ型室外ユニットは単相・200V・50/60Hz用です。それ以外の電源では使用しないでください。

やけどにご注意



使用中および消火直後は、室外ユニット天面および排気口が高温になっていますので、手などを触れないでください。特に小さいお子様には、充分注意してください。

必ず守ってください

快適な室温・風向に調節して



特に身体のご不自由な方や、お子さま、お年寄りが出るときは、周囲の方々が常に注意してください。
また、就寝時などは身体に直接風があたらないよう風向の調節にも注意してください。

改造はしないで



電源コードを切断して、プラグを交換したり、エアコンを改造したりしないでください。思わぬ事故の原因になります。

水をかけないで



感電するおそれがあります。

他の目的に使わないで



このルームエアコンは一般家庭用です。
特殊な用途（例えば電子機器や設備機器の維持、食品・毛皮・美術骨董品の保存、生物の培養・栽培飼育など）には使わないでください。

次のようなときにはただちに運転を中止し、お買い上げの販売店にご連絡ください。

（暖房でご使用の場合はガス元栓を「閉」にしてください。）

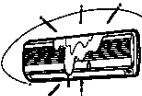
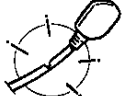
電源プラグを抜かないでください。	電源プラグを抜いてください。		
<p>ガスの臭いがするとき</p>	<p>ブレーカーやヒューズがたびたび切れるとき</p> 	<p>誤まって異物や水を入れたとき</p> 	<p>コードの過熱や被覆の破れがあるとき</p> 

電源プラグによる運転・停止はしないで

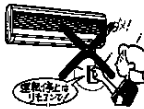

感電したり過熱の原因になります。

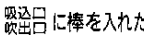

吸込口・吐出口に棒を入れたり、ふさいだりしないで



ファンが高速で回転しており危険です。

また、ふさいだりすると性能が低下したり運転ができないことがあります。

可燃性ガスを吸い込ませないで



可燃性ガスを吸い込ませたり、可燃性ガスが滞留している場所で使わないでください。
ヘアスプレー、燃料用ガス、ベンジンなどは、引火や爆発のおそれがあります。

電源コードをひっぱらないで



運転中はときどき換気して

部屋を閉め切ることが多くなりますので、ときどき新鮮な空気を取り入れてください。

使用上のご注意

排気について

①排気口から排気ガスや水蒸気がでますので近くに危険物、可燃物、植木鉢や愛がん動物、腐食・汚せんされて困るものは、置かないでください。

②排気口に袋やあき缶などをかぶせたり、密閉状態になるようなカバーをしたまま使用しないでください。

停電時には

停電中は使用できません。ご使用中、万一停電したり、誤って電源プラグを抜き運転を停止させてしまったときは、通電後、「運転」ランプが点滅します。もう一度運転操作を行ってください。

雷時には

激しい雷により、一時的な過電流で電子部品を損傷することがあります。

電源プラグをコンセントから抜きますと損傷を防止できます。

音響機器使用上の注意

ステレオ・ラジオなどを近くで使用すると雑音が入ることがあります。

安全装置が作動したときの処置

立消え安全装置

万一、バーナーの炎が消えたときには、安全装置が働いて自動的に停止し、「運転」ランプと「パワーフル」ランプが点滅します。ガスの元栓が全開になっていることを確認してから「運転/停止」ボタンを2回押してください。

電流ヒューズ

使用中なんらかの原因で過電流が流れたとき電流ヒューズが溶断し運転を停止します。この場合は、販売店へご相談ください。

停電安全装置

運転中に停電になりますと停電安全装置が作動して全ての動作を停止します。また、停電が復帰した場合には「運転」ランプがゆっくり点滅して停電があったことを知らせます。運転を再開する場合は、「リモコン」の「運転/停止」ボタンを2回押してください。

過熱防止装置(温度ヒューズ)

万一、器体が異常温度上昇したときは自動的に運転を停止し、「運転」ランプと「タイマー」ランプが速い点滅となります。このようなときには、電源プラグを抜いてお買い上げの販売店へご連絡ください。

お手入れ・お願い

このようなときには

故障ではありません

このようなとき	説明	
運転/停止ボタンを押してもすぐに運転しない。	再運転したときや、電源プラグを差し込んだ直後には、機械を保護するために、約3分間は運転しません。	
クイック暖房スイッチを“入”にしても、温風が30秒で吹き出てこない。	次の条件が必要です。 条件：暖房運転を止めてから2時間以上たっていて、室温が20℃以下のとき。 この条件外では30秒以上かかります。	
シュルシュル、クツクツ、プシュー、ピシ ピシなどの音がする。	●冷媒が管の中を流れる音や、流れが切り換えられる音です。 ●ピシピシ音は、温度の変化により部品が伸び縮みするときの音です。	
部屋がにおう。	●壁やじゅうたん、家具、衣類などにしみ込んでいた臭いが出てくるためです。	
本体表示部の「運転」ランプがゆっくりに(1秒間に約1回)点滅している。	●停電のあとや、電源プラグをコンセントに差し込んだとき、このようになります。 ●タイマー予約は取り消されます。再度、予約してください。 19ページ	
風量が増える。 (風量切換が“自動”でないときに)	暖房運転中、吹出温度が低下したとき、室内風量が増えるときがあります。	
排気口から湯気が出る。	燃焼した排気ガスは水蒸気を多く含んでいます。これが冷たい外気に触れると白く見えるためです。	
暖房運転のときチリチリと金属音がする。	金属やプラスチックの膨張・収縮によるきしみ音です。	
初めて運転するときなかなか火がつかない。	ガス管の中に空気が入っているためです。もう一度運転操作をしてください。	
マルチ機能の 冷房	冷房運転にしても冷えない。	他室の室内ユニットが暖房運転をしていますと、冷房・ドライ運転をせず送風のみとなります。
	運転停止中なのに、時々シュルシュル、プシューなどの音がする。	他室の室内ユニットが暖房運転をしていますと、時々冷媒が管の中を流れる音がすることがあります。
	運転中、吹出温度や室温が変動することがある。	他室の室内ユニットが運転を開始したり、停止したりした場合は変動することがあります。

修理を依頼する前に調べてください…本体

こんなときには	お調べいただくところ	ご参照ページ
エアコンが運転しない…	●停電している。 ●ブレーカーが切れている。 ●電源プラグがコンセントから抜けている。 ●本体操作部の電源スイッチが“切”になっている。 ●運転/停止ボタンを押していない。	20 — — 4 11、14
「運転」ランプが点灯している。	●再運転したときや、電源プラグを差し込んだ直後は、機械を保護するために、約3分間停止させます。そのままお待ちください。 ●タイマー予約されている。	— 19
冷房、暖房が弱い…	●エアフィルターが汚れている。 ●設定温度・風量切換・風向調節が適当でない。 ●安眠ボタンが押されている。 ●室内ユニットの吸込口や吹出口がふさがれている。 ●窓や戸が開いている。	24 13、15 18 —
途中で止まってしまう…	●切タイマー予約時間になった。 ●本体表示部のランプが早く(1秒間に約5回)点滅している。 →本体操作部の電源スイッチを“切”にして約5秒後に“入”にする。 →それでもなお点滅しているときは、販売店へご連絡ください。	19 —

…リモコン

こんなときには	お調べいただくところ	ご参照ページ
運転/停止ボタンを押しても運転しない。	●入タイマー予約になっていませんか。 →運転/停止ボタンをもう一度押してください。	19
ボタンを押しても受信音がしない。	●リモコン送信部を本体受信部に向けて押していない。 →リモコン送信部を本体受信部に向けて押す。 →運転/停止ボタンは、本体受信部に向けて2回続けて押す。	7
表示しない、うすい。	●電池の+、-が逆。	8
	●電池が切れている。	8
風量切換ボタンを押しても風量表示が変わらない。	●ドライ運転中。	13
風量切換が“自動”と“しずか”しか変わらない。	●AI自動運転中。	11
温度ボタンを押しても設定温度表示がされない。	●AI自動運転中。	11
風向ボタンを押しても上下風向調節板が動かない。	●入タイマー予約中。	16
	●エアコン停止後すぐに運転するときは、約10秒間動かないことがあります。そのままお待ちください。	—

アフターサービス

サービスを依頼されるときは

- まず「このようなときには」をご確認のうえ、なお異常のあるときはお買い求めの販売店または大阪ガス支社にご連絡ください。
- アフターサービスをお申しつけのときは、次のことをお知らせください。
 1. ご住所・お名前・電話番号・道順（付近の目印等）
 2. 品名・室内ユニットは製品の前面に表示してあります。（例 48-504）
・室外ユニットは製品の前面のラベルに表示してあります。（例 43-071）
 3. 現象……できるだけ詳しく
 4. 訪問ご希望日

転居・移設されるときは

- ガスの種類には、都市ガスとLPガスとがあり都市ガスにはガスグループの区分があります。ガスの種類が異なる地域へ転居される場合には、部品の交換や調整が必要となりますので、転居先のガスの種類をご確認のうえ、お買い求めの販売店、またはもよりの大阪ガス支社にご相談ください。この場合、調整・改造に要する費用は保証期間内でも有料となります。ただし、ガスの種類によっては調整できない場合もあります。
- 別の部屋へ移設する場合は専門の技術が必要ですので、必ずお買い求めの販売店にご相談ください。なお、移設は実費をいただきます。

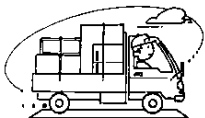

保証について

- このガスルームエアコンには保証書がついています。
- 保証書に記載のように、ガスルームエアコンの故障について修理いたします。詳しくは保証書をごらんください。
- 保証書を紛失されますと、無料修理期間であっても修理費をいただくことがありますので、この取扱説明書とともに大切に保管してください。
- この機器の保証期間はご購入いただいた日から3年間です。

補修用性能部品の最低保有期間

- 無料修理期間経過後の修理については、お買い求めの販売店、またはもよりの大阪ガス支社にご相談ください。修理によって性能が維持できる場合は有料修理します。
- 補修用性能部品の最低保有期間は製造切後9年です。この期間は通商産業省の指導によるものです。補修用性能部品とは、その製品の機能を維持するために必要な部品です。その後の修理は、補修用性能部品がなくて、修理ができない場合がありますのでご了承ください。

据付

据付場所を選んでください

- 室内ユニットはテレビやラジオ等から1m以上離してください。映像の乱れや雑音が入ることがあります。
- 高周波機器、高出力の無線機器などが近くにありますと、エアコンが誤動作することがありますので、お買い上げの販売店にご相談ください。
- 可燃性ガスの漏れるおそれのあるところや蒸気・油煙などの発生するところは避けてください。
- 沿岸地区のような塩分の多い所や温泉地のような硫化ガスの発生する所など、特殊な場所で使用しますと故障の原因になりますのでお買い上げの販売店にご相談ください。

運転音にもご配慮を

- 運転音や振動が他へ伝わったり、増大しないよう、強度が十分な場所をお選びください。
- 室外ユニットの吹出口からの温風や運転音が隣家の迷惑にならない場所をお選びください。
- 室外ユニットの吹出口の近くに障害物を置きますと機能低下や、運転音増大のものになることがありますので、吹出口付近には障害物を置かないでください。
- エアコンをご使用中に異常音がする場合は、お買い上げの販売店にご相談ください。

電気工事

- 電気工事(アース工事を含む)は「電気設備に関する技術基準」に従い実施してください。
- 電源は必ず定格電圧でエアコン専用の回路をお使いください。
- このエアコンは必ずアース工事をしてください。万一の感電事故を防止するほか、このエアコンは室外ユニットに周波数変換装置(インバーター)を内蔵していますので、高周波による室外機表面などへの帯電やノイズを吸収するためにもアースが必要です。
- アースがない場合、帯電した室外ユニット表面に手を触れると電気を感じる場合があります。アース棒は室外ユニットの包装箱にはついていません。
- アース線は水道管・ガス管に接続しないでください。
- 据付場所によっては漏電しゃ断器の取り付けが必要で、お買い上げの販売店または、電気工事店にご相談ください。
- 電気回路にヒューズをお使いのときは、正しい容量を守ってください。

仕様

冷房能力クラス	2.5kW	
室内・室外の組合せ	48-504・48-505	43-071
種類	暖冷房兼用 セ/レート形	
電源	単相 100V 50/60Hz	
暖房	能力 (kW)	3.7 (4.2~0.8)
	運転電流 (A)	3.1 (最大 3.5)
	消費電力 (W)	270 (300~170)
冷房	能力 (kW)	2.5 (2.9~0.3)
	運転電流 (A)	11.3 (最大 12.9)
	消費電力 (W)	1030 (1180~180)
除湿能力 (ℓ/h)	1.5	
圧縮機出力 (W)	750	
送風機出力 (W)	18	22
騒音 (暖房/冷房) (dB)	39/37	40/43
質量 (kg)	8	41
外形寸法(高さ×幅×奥行) (mm)	265×790×155	618×790×245

- 除湿能力は、室内温度27°C、室内湿度60%の場合作を示します。
- 室外ユニットの幅寸法には配管接続部分(60mm)は含まれていません。
- JEMA (日本電機工業会) 標準HA端子付テレコントロールシステムと接続することにより、外先からプッシュホンを使ってエアコンを運転させることができます。

マルチ型室外ユニットとの組合せ (注) 運転電流、消費電力は最大運転時の場合作を示します。

室外ユニット品名	43-078				
種類	暖冷房兼用 セ/レート形				
電源	単相 100V 50/60Hz / 単相 200V 50/60Hz				
室内ユニット運転台数 (冷房能力クラス)	1台運転		2台運転		
暖房	能力 (kW)	2.0kW	2.5kW	2.0kW+3.2kW	2.5kW+2.8kW
	運転電流 (室内/室外) (A)	3.5~1.7	4.2~1.7	7.6~2.0	7.6~2.0
	消費電力 (室内/室外) (W)	0.45/2.6	0.5/2.9	0.45+0.5/4.0	0.5+0.5/4.0
	室外ユニット騒音 (dB)	40/460	45/510	40+45/700	45+45/700
	質量 (kg)	39	41	47	47
冷房	能力 (kW)	2.0 (2.4~1.0)	2.5 (2.8~1.0)	5.0~1.6	5.0~1.6
	運転電流 (室内/室外) (A)	0.45/5.3	0.45/7.2	0.45+0.45/11.0	0.45+0.45/11.0
	消費電力 (室内/室外) (W)	40/950	40/1290	40+40/2000	40+40/2000
室外ユニット騒音 (dB)	45				
質量 (kg)	53				
外形寸法(高さ×幅×奥行) (mm)	700×830×245				

- 室外ユニットの幅寸法には配管接続部分(59mm)は含まれていません。

室外ユニット	1時間当りのガス消費量		安全装置	ガス接続口
	13A	LP		
43-071	4050kcal/h	0.33kg/h	立消え安全装置 過熱防止装置(温度ヒューズ)	R $\frac{1}{2}$ オネジ (TU接続可能)
43-078	7000kcal/h	0.58kg/h	電流ヒューズ、停電安全装置	

外形図

室内ユニット (48-504、48-505)

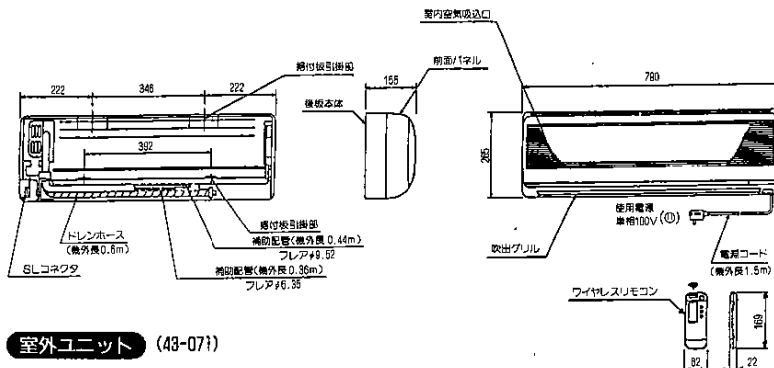

室外ユニット (43-071)

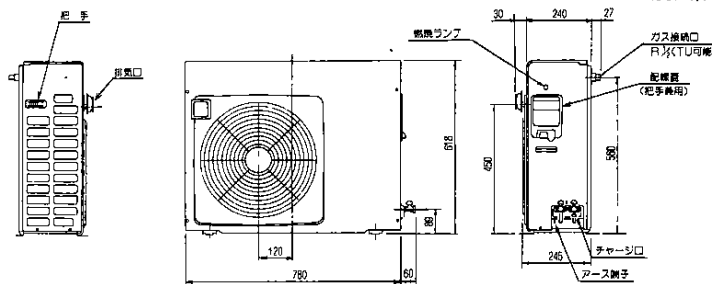

マルチ型室外ユニット (43-078)

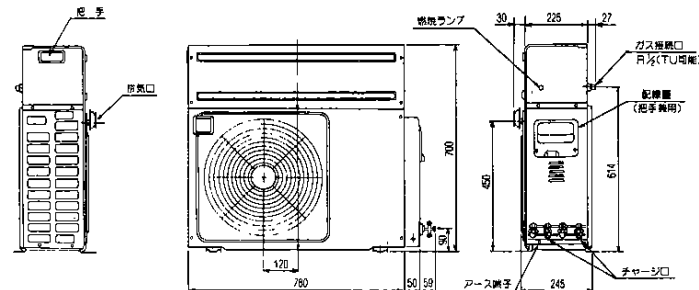

お手入れ・お願い