

ガスルームエアコン 取扱説明書 (保証書付)

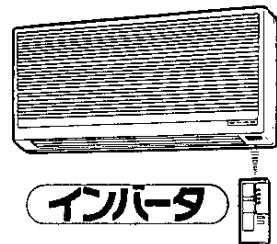

室内ユニット

48-908型 (ベージュ)

室外ユニット

43-048型

インバータ

48-909型 (ホワイト)

RFタイプ (冷媒加熱式)

本社ガスビルサービスセンター・支社所在地および電話番号

本社 ガスビル サービスセンター	☎541	大阪市中央区平野町4-1-2	☎大阪	06(202) 2221
南支社	☎557	大阪市西成区玉出東2-9-41	☎大阪	06(652) 0001
北支社	☎532	大阪市淀川区十三本町3-6-35	☎大阪	06(301) 1251
堺支社	☎590	堺市住吉橋町2-2-19	☎堺	0722(38) 1131
北摂支社	☎569	高槻市藤の里町39-6	☎高槻	0726(71) 0361
阪神支社	☎662	西宮市和上町4-11	☎西宮	0798(26) 3101
東部支社	☎578	東大阪市稲葉2-3-17	☎河内	0729(62) 1131
京阪支社	☎573	枚方市西田宮町16-17	☎枚方	0720(41) 1251
神戸支社	☎650	神戸市中央区相生町5-13-10	☎神戸	078(576) 5231
京都支社	☎604	京都市中京区烏丸御池梅屋町358	☎京都	075(231) 8151
奈良支社	☎631	奈良市学園北2-4-1	☎奈良	0742(44) 1111
和歌山支社	☎640	和歌山市本町1-1-1	☎和歌山	0734(31) 2481
姫路支社	☎670	姫路市神屋町4-8	☎姫路	0792(85) 2221
東播支社	☎675	加古川市加古川町粟津29-1	☎加古川	0794(21) 1801
豊岡支社	☎668	豊岡市三坂町6-57	☎豊岡	07962(3) 2221
湖南支社	☎525	草津市追分町荒塚580-11	☎草津	0775(62) 5311
彦根支社	☎522	彦根市大東町12-11	☎彦根	0749(22) 3131
[長浜営業所]	☎526	長浜市南呉服町3-4	☎長浜	0749(62) 7171

その他当社サービスステーション、およびサービスショップ

大阪ガス株式会社

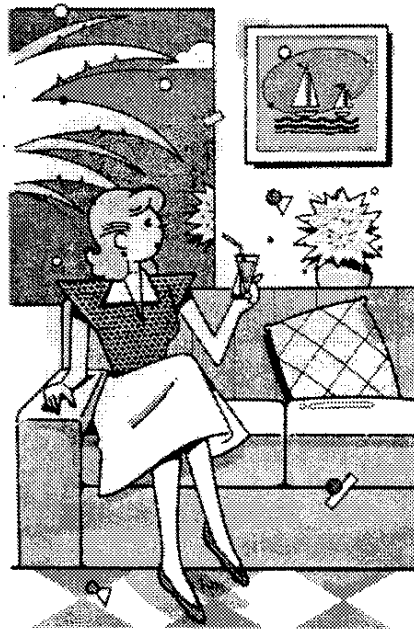

ごあいさつ

このたびは、大阪ガスのガスルームエアコンをお求めいただき、ありがとうございます。また、

別添の保証書とともに、この「取扱説明書」を大切に保管してください。

●はたらきと特長	1~2
●はたらき	1
●特長	1~2
●各部のなまえとはたらき	3~7
●各部のなまえ	3
●本体のなまえとはたらき	4
●リモコン操作部のなまえ	5
●リモコン表示部のなまえとはたらき	6
●リモコンの取り扱いについて	7

●運転のしかた

●時計の合わせかた	8
●AI自動運転のしかた	9
●暖房・冷房・ドライ・送風運転のしかた	10
●タイマー運転のしかた	11~13
●おめざめ運転のしかた	14
●風向調節のしかた	15~18
●しずかな運転のしかた	17
●パワフル運転のしかた	17
●フイック暖房運転のしかた	18
●強制運転のしかた	18

●運転のしくみ

●AI自動運転について	18
●ドライ運転について	18
●觸射センサーについて	19

●エアコンを正しくお使いいただくために	20~31
●つぎのことは必ず守ってください	20
●上手なご使用のしかた	21~22
●お手入れのしかた	23~24
●ご使用上の注意	25~26
●据付について	27
●修理を依頼される前に	28~31

●アフターサービス	32
●仕様	33
●外形寸法	34

Day by Day — きついい明日

大阪ガス

ご使用前に必ずこの説明書をよくお読みのうえ、正しくお使いください。なお、ご不明な点があればお買い求めの販売店にお問い合わせください。

はたらき

冬は暖房



室外でガスを燃焼させて暖房します。

夏は冷房



室内の熱を集めて外へ放出し、冷房します。

梅雨どきなどは ネオドライ



ゆるやかな風で室内の湿気をとります。

特長

ガスインバーター(エアコン)

暖房はガス、冷房は電気による強力なエアコン。適温になれば自動的に小さな能力に切り換えて、経済的で快適な暖冷房を行います。



AI自動運転 ▶ 9ページ 19ページ

室温により運転モード(暖房・冷房・ドライ・送風)を自動的に選び運転します。(操作が簡単になります。)

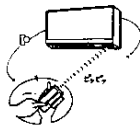

タイマー運転 ▶ 11~13ページ

「切」タイマーと「入」タイマーが同時にセットできます。おやすみ中に停止させ、おめざめ前に再運転したいとき便利です。

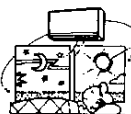

しずかな運転 ▶ 17ページ

風量をおさえて、静かでマイルドな運転を行なうことができます。

パワフル運転 ▶ 17ページ

暖房 包みこむような高温風でホットな空間を作ります。
 冷房 大風量で、一気に涼しい空間を作ります。

AIおめざめ運転 ▶ 14ページ

おめざめボタンを押すだけで翌朝の運転開始が簡単に予約できます。朝の運転開始時刻を、一度記憶すると、翌朝からはその時刻にお部屋がお望みの温度になるよう運転を開始します。



液晶デジタルリモコン

コンパクトで操作が簡単なデジタル時計と室温表示付リモコンです。

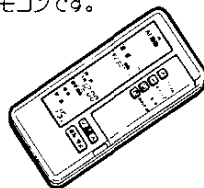

AIクイック暖房 ▶ 18ページ

暖房時、クイック暖房スイッチを入れておきますと暖房開始時、短い時間で温風を吹き出し、室内をすばやく暖めます。



湿度制御運転

湿度センサーを内蔵しています。冷房運転、ドライ運転および自動運転のとき、湿度センサーのはたらきで自動的に湿度制御を行ないます。

エアークリーン機能

カビの繁殖しにくい防カビエアフィルターと防カビファンを採用し、お部屋の空気を清潔に保ちます。別売の空気清浄フィルターを取り付ければ、細かいホコリを取り除くことができます。

メモリールーバー ▶ 15~16ページ

運転モード(暖房・冷房・ドライ)に応じて、マイコンが自動的にお好みの位置に調節します。ルーバー位置をリモコンで調節しますとマイコンがその位置を記憶し、次回からはその位置で運転します。

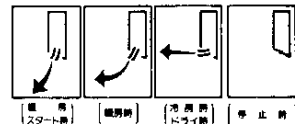

① 風向調節———離れた場所からリモコンで風向きが調節できます。

② ルーバースイング——ルーバーが上下にスイングし、風向きを変化させます。



各部のなまえ

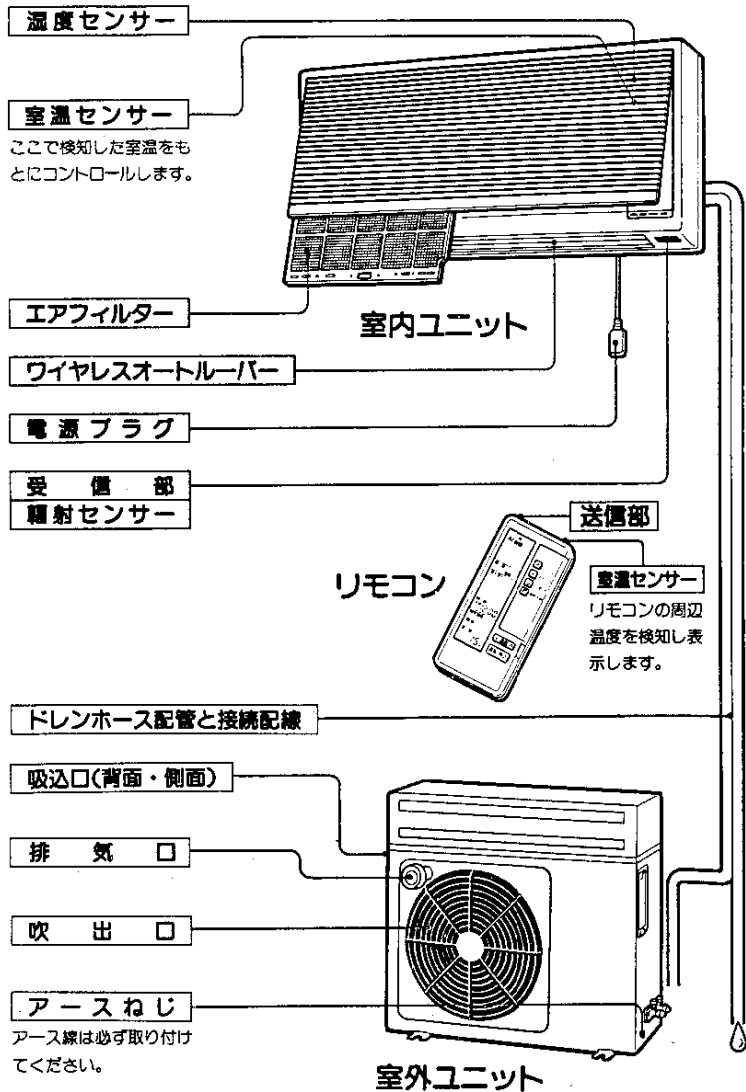

本体のなまえとはたらき

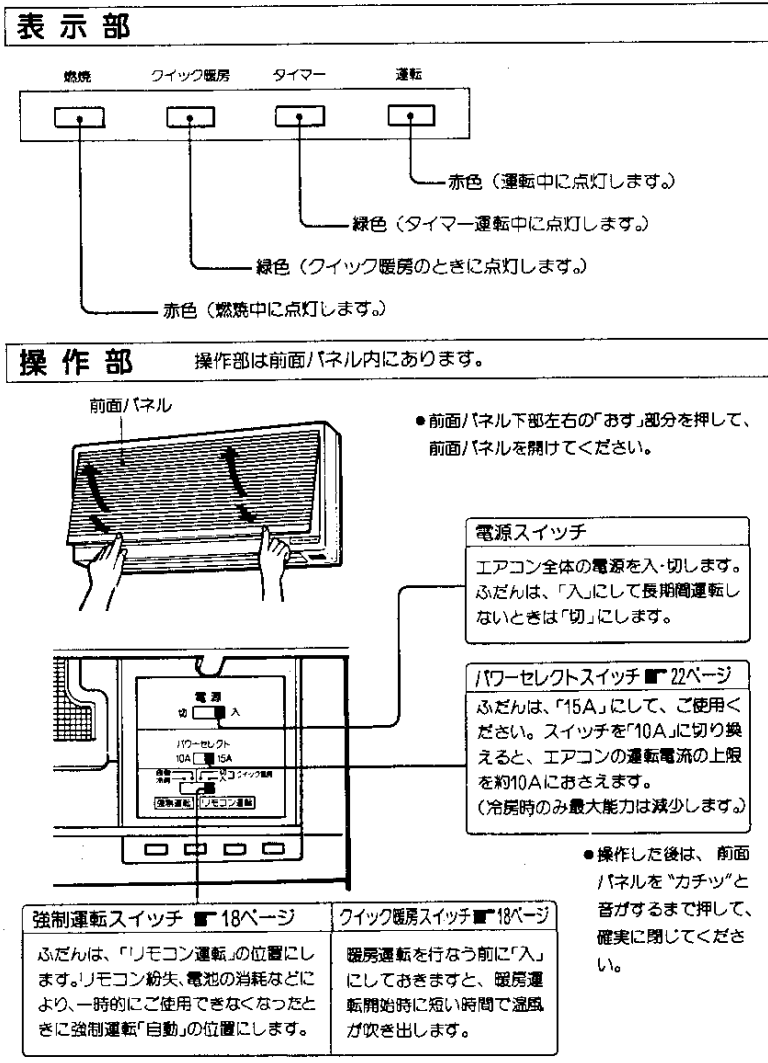

各部のなまえとはたらき

リモコン操作部のなまえ

リモコン表示部のなまえとはたらき

リモコンは各ボタン操作後約1秒後に送信します。

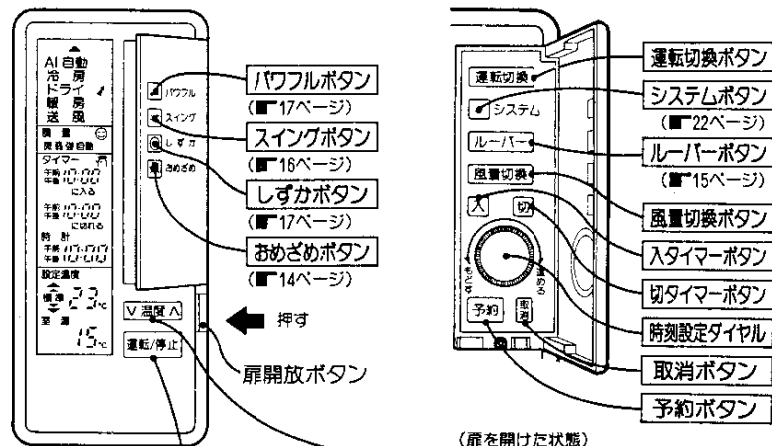

運転/停止ボタン

ボタンを押すと運転を始めます。
(受信音 ピッピッ)

もう一度押すと運転を停止します。
(受信音 ビー)

温度設定ボタン

V 温度 ▲ で設定温度が上がります。

V 温度 ▼ で設定温度が下がります。

●1回押すごとに1℃ずつ変わります。

ご注意

●扉上のボタンは扉を開けた状態でご使用ください。開いた状態では動作しません。

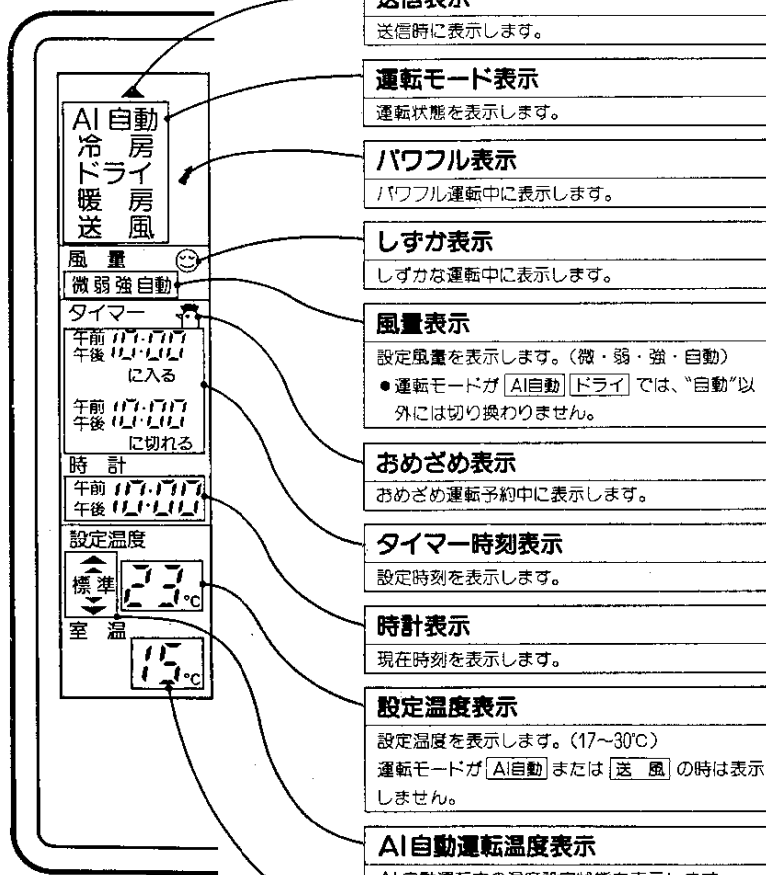

送信表示

送信時に表示します。

運転モード表示

運転状態を表示します。

パワフル表示

パワフル運転中に表示します。

しずか表示

しずかな運転中に表示します。

風量表示

設定風量を表示します。(微・弱・強・自動)
●運転モードが [AI自動] [ドライ] では、“自動”以外には切り換わりません。

おめざめ表示

おめざめ運転予約中に表示します。

タイマー時刻表示

設定時刻を表示します。

時計表示

現在時刻を表示します。

設定温度表示

設定温度を表示します。(17~30℃)
運転モードが [AI自動] または [送風] の時は表示しません。

AI自動運転温度表示

AI自動運転中の温度設定状態を表示します。

室温表示

リモコン周辺の温度を表示します。
(設定温度とは必ずしも一致しません)
4℃以下では“L”を表示し、35℃以上では“H”を表示します。

各部のなまえとはたらき

●上記表示は説明のため全部表示した図になっていますが実際には該当部分だけが表示します。

リモコンの置き場所

- 信号がエアコン受信部へ正しく送信できる場所に置いてください。(受信距離は7mです。)
- タイマー運転中は、リモコンより設定した時刻に信号を自動的に送信しますので、送信できない場所に置きますと、15分以内のズレが生じる場合があります。

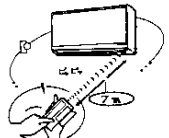

リモコン取付具の利用について

リモコン取付具が付属されています。

取付場所

- 壁・柱などに取り付けて使うときは信号が受信されることを確かめるのうえ、その位置に取り付けてください。

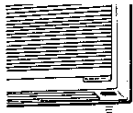

取り付けかた

- リモコン全体を取付具へ押し取り付けます。はずすときは前方へ引き抜いてください。

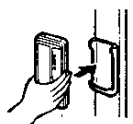

ご注意

- 本体とリモコンの間にカーテン、ふすまなど信号をさえぎるものがあると動作しません。
- リモコンにジュースや水等の液体がかからないように注意してください。
- リモコンを直射日光の当たるところや、ストーブなどの近くに置かないでください。

電池交換のしかた

単4形アルカリ電池(1.5V)を2個お使いください。

- 1 リモコン裏面のフタを矢印の方向へあけます。

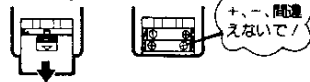

- 2 時計表示部の「午前」が点滅しているのを確認して、ふたを閉めます。

- 新しい電池と交換したあとに電池横のオールプリアボタン(AC)をペンシルの先などで押してください。
- 電池を交換した後は時計を合わせてください。(■8ページ)

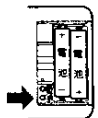

ご注意

- 電池は、古いものや、種類のちがうものをまぜて使わないでください。誤動作することがあります。
- 電池の漏液による故障をさけるため、長い間お使いにならないときは電池を全部取り出してください。
- 通常のご使用で電池の寿命は約1年です。
- エアコンの受信音がしなくなったり、リモコンの「送信表示」が点灯しなくなりましたら電池を交換してください。

運転する前に次の手順で現在時刻を合わせてください。時計表示は運転、停止に関係なくいつも表示しています。

最初に時間を合わせるとき

電池を入れた後の時計表示は「午前」が点滅し、「12:00」が点灯します。

リモコンの扉を開けてください。

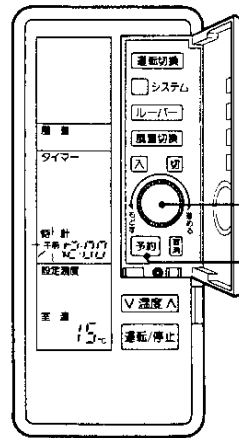

時刻設定ダイヤル

- ゆっくり回すと、1分単位で変わり、早く回すと10分単位で変わります。

現在時刻を合わせます。

1

- 時計表示の「午前」が点滅から点灯に変わり、時計が動き始めます。

予約 ボタン
押します。

2

*時計精度は月差60秒以内です。

時計を合わせ直すとき

電池横の時計ボタンをペンシルの先などで押してください。

- 時計表示部の「午前」または、「午後」が点滅表示します。

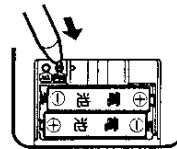

- 1 時刻設定ダイヤルを回して、現在時刻を合わせます。

- 2 予約 ボタンを押します。

AI自動運転のしかた

暖房・冷房・ドライ・送風運転のしかた

運転のしかた

AI自動運転は、エアコンが運転開始時の室温に応じて、暖房、冷房、ドライ、送風、のいずれか1つの状態を自動的に選んで運転します。くわしくは19ページをごらんください。

一度セットすると、その運転内容がマイコンに記憶されますので、次からは「運転/停止」ボタンを押すだけで同じ運転ができます。

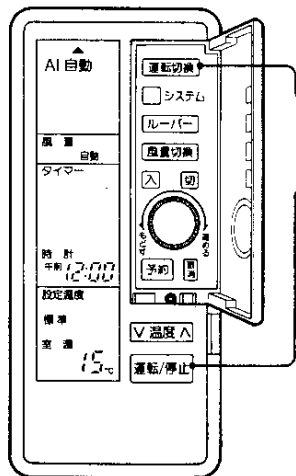

準備

電源プラグ コンセントに差し込みます。
電源スイッチ 「入」にします。
「運転」ランプ(赤)が点滅します。
ガス元せんをいっばいに開けます。

1 運転切換 ボタン

「AI自動」にします。(30秒間表示します)

2 運転/停止 ボタン 押します。

●「運転」ランプ(赤)が点灯し、約3分後に室温に応じた運転を行ないます。

停止 運転/停止 ボタン

もう一度押します。
●ランプが消えて運転を停止します。

温度制御について

運転開始時の室温	運転のようす
28℃以上	冷房 26℃
24℃～28℃未満	ドライ
23℃～24℃未満	送風
23℃未満	暖房 23℃

AI自動運転はあらかじめプログラムされた運転を行ないますが、お好みに応じて、1℃高め、2℃高め、1℃低め、2℃低めにそれぞれ温度調整ができます。

(例①) AI自動運転中に2℃高くない場合

を2回押します。「標準」を表示します。

(例②) AI自動運転中に2℃低くない場合

を2回押します。「標準」を表示します。

- お好みに合わない場合は他の運転モードを選んでください。
- 「風量」は「自動」を表示し風量は自動的に変わります。

一度セットすると、その運転内容がマイコンに記憶されますので、次からは「運転/停止」ボタンを押すだけで同じ運転ができます。

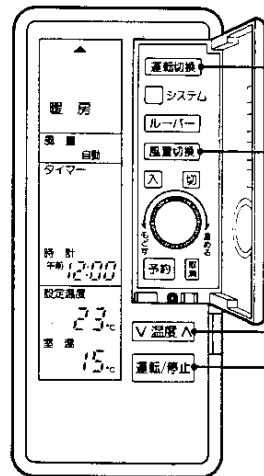
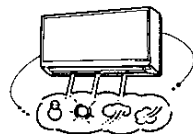

準備

電源プラグ コンセントに差し込みます。
電源スイッチ 「入」にします。
「運転」ランプ(赤)が点滅します。
ガス元せんをいっばいに開けます。(暖房時)

1 運転切換 ボタン

押して、「冷房」「ドライ」「暖房」および「送風」のいずれかを選びます。(30秒間表示します)

2 風量切換 ボタン

押して、お好みの風量にします。
(ドライ運転のときは「自動」を表示し風量は超微風です)

3 V温度Δ ボタン

押して、お好みの温度にします。
 で設定温度が上がります。
 で設定温度下がります。

- 1回押すごとに1℃ずつ変わります。
- 暖房時おすすめ温度は「22」～「24」です。
- 冷房時おすすめ温度は「26」～「28」です。

4 運転/停止 ボタン 押します。

●「運転」ランプ(赤)が点灯し、約3分後に運転を行ないます。
暖房運転時は「燃焼」ランプ(赤)が点灯します。

停止 運転/停止 ボタン

もう一度押します。
●ランプが消えて運転を停止します。

- 送風運転は①②④の順番で操作します。
- 冷房・ドライ運転開始時設定温度と室内温度との関係により約3分間室内ユニットの送風機が運転しない場合があります。

タイマー運転のしかた

一度セットすると、その運転内容がマイコンに記憶されますので、次回からは**切**ボタン（**入**ボタン）と、**予約**ボタンを押すだけで同じ運転ができます。タイマー運転は、切タイマー（運転→停止）と入タイマー（停止→運転）を組み合わせることができます。

8ページの時計の合わせかたで現在時刻を合わせてからタイマー設定を行なってください。

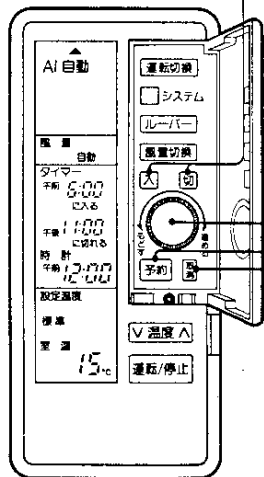

1 **入**ボタンか**切**ボタン

いずれかを選んで押します。
 ●前回の設定時刻“午前”または、“午後”が30秒間点滅します。

2 時計のダイヤルを回して時刻をセットします。

●ゆっくり回すと1分単位で変わり、早く回すと10分単位で変わります。

3 **予約**ボタン

押します。
 ●タイマー運転が予約されると、本体の「タイマー」ランプ(緑)と「運転」ランプ(赤)が点灯します。

解除 **解除**ボタン

押します。
 ●入タイマー予約、切タイマー予約とも同時に解除されます。
 ●入タイマー運転中に押すと、エアコンは停止状態のままです。
 ●切タイマー運転中に押すと、エアコンは連続運転します。

変更

入ボタンまたは、**切**ボタンを押して、
 ●前回の設定時刻“午前”または、“午後”を点滅させます。後は、②、③の順番で操作します。

ご注意

タイマー運転中は、リモコンから設定した時刻に信号を自動的に送信しますので、リモコンはエアコン本体へ送信できる場所に置いてください。

タイマー時刻セット 〈例〉

切タイマー (運転→停止) おやすみのときなどの運転にお使いになると便利です。時間がくるとエアコンの運転を停止します。

(例) 現在運転中のエアコンを午後11時に運転を停止したいとき

- ① **切**ボタンを押して、表示部を点灯させます。
- ② 時計のダイヤルを回して、切タイマー表示を午後11時に切れるようにします。
- ③ **予約**ボタンを押します。

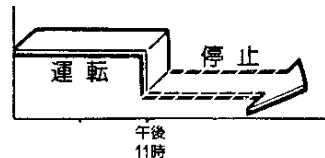

入タイマー (停止→運転) おめざめ前や帰宅前などの運転にお使いになると便利です。時間がくると、エアコンが運転を始めます。

(例) 現在停止中のエアコンを午前6時に運転を開始したいとき

- ① **入**ボタンを押して、表示部を点灯させます。
- ② 時計のダイヤルを回して、入タイマー表示を午前6時に入るようにします。
- ③ **予約**ボタンを押します。

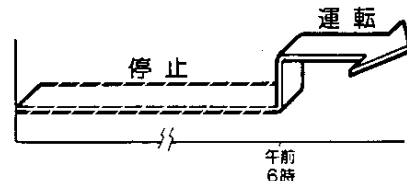

組合わせタイマー (入タイマーと切タイマーを組み合わせてご使用できます。)

切タイマー→入タイマー おやすみ中に停止させおめざめ前に再運転したいとき
(運転→停止→運転) 便利です。

(例) 現在運転中のエアコンを、午後11時に停止させて、翌日の午前6時に運転したいとき。

- ① **切** ボタンを押して、表示部を点灯させます。
- ② **○** を回して、切タイマー表示を **午後11:00** に切れる にします。
- ③ **入** ボタンを押します。(切タイマー表示の“午前”、“午後”が点滅から点灯になります。)
- ④ **○** を回して、入タイマー表示を **午前6:00** に入る にします。
- ⑤ **予約** ボタンを押します。

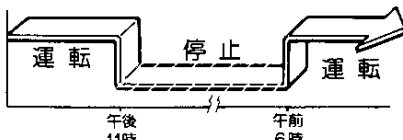

入タイマー→切タイマー おめざめ前に運転させ、おてかけのときに運転を停止
(停止→運転→停止) させたいとき便利です。

(例) 現在停止中のエアコンを、翌朝午前6時に運転させて、午前8時に停止させたいとき。

- ① **入** ボタンを押して、表示部を点灯させます。
- ② **○** を回して、入タイマー表示を **午前6:00** に入る にします。
- ③ **切** ボタンを押します。(入タイマー表示の“午前”、“午後”が点滅から点灯になります。)
- ④ **○** を回して、切タイマー表示を **午前8:00** に切れる にします。
- ⑤ **予約** ボタンを押します。

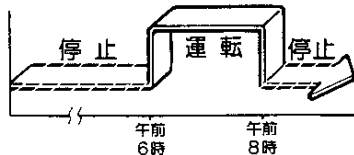

●組合わせタイマーは現在時刻に対して設定時刻の早いほうから動作します。

おめざめするとき、お部屋がお望みの温度になるように、エアコンが自動的におめざめ時刻よりも早めに運転を開始します。

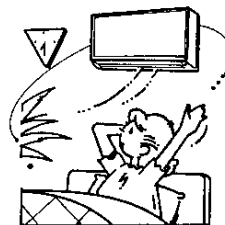
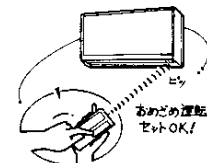
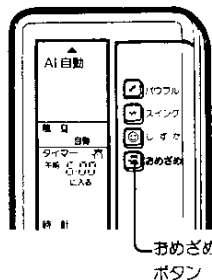

おめざめ運転のしかた

最初のおめざめ時刻は午前6時30分が設定されています。

- ① 前日、おやすみ前にお望みの運転モードにして **おめざめ** ボタンを押します。
- ② リモコンのタイマー表示部におめざめ時刻の30分前のタイマー **午前5:00** が表示されます。
 時刻 **午前5:00** に入る
- ③ “午前6:00”になるとエアコンは、お部屋の温度状態を検知し、おめざめ時刻の“午前6:30”にお部屋が設定された温度になるように15分前又は30分前から運転します。

おめざめ運転を停止する場合

もう一度 **おめざめ** ボタンを押します。

お望みのおめざめ時刻を記憶させるには

朝(午前4時から午前8時の間)エアコンを運転すると、その時刻がおめざめ時刻として新しく記憶されます。

- 入タイマー運転で(午前4時から午前8時の間)運転した場合も新しく記憶されます。

ご注意

- 運転中におめざめボタンを押すと、運転を停止して「おめざめ運転」の動作になります。
- 入タイマー運転中におめざめボタンを押すと、「おめざめ運転」になります。
- 切タイマー運転中におめざめボタンを押すと、組合わせ運転になります。
- おめざめ運転中は、リモコンをエアコン本体へ送信できる場所に置いてください。

風向調節のしかた

上下風向調節

メモリールーバー

自動的にお好みの風向きに調節します。

- 冷房・ドライ、暖房運転中にリモコンのルーバーボタンを押し続けてルーバー表示部範囲のお好みの風向きにしますと、次回からは自動的にお好みの風向きに設定されます。手でルーバーを操作した場合は次回運転時その位置へは設定できませんので必ずリモコンで操作してください。

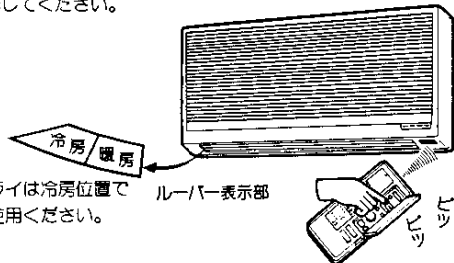

- ドライは冷房位置でルーバー表示部ご使用ください。

※運転中はルーバーが開いていることを確認してください。

暖房運転のとき

お部屋の温度が低いときは下吹きとなり、足もとから暖めます。

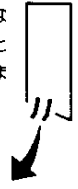

お部屋の温度が暖まってくると前回設定したお好みの位置になります。

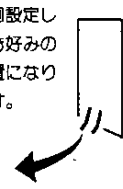

AI自動運転のとき

エアコンが運転状態に応じて自動的に風向きを調節します。

リモコンで運転を停止したとき

ルーバーは自動的に閉じます。

冷房・ドライ運転のとき

前回設定したお好みの位置になります。

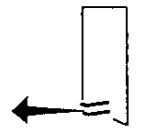

ルーバースイング

- スイングボタンを押すと25°の範囲でルーバーが上下にスイングします。
- スイングの位置を変えたいときは、リモコンのルーバーボタンを押してスイングの位置を調節してください。
- スイングを停止する場合、もう一度リモコンのスイングボタンを押してください。

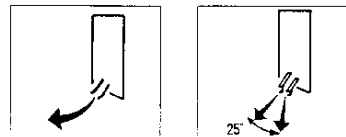
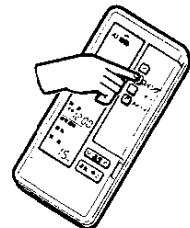

左右風向調節

- 左右風向グリルは左側、中央、右側それぞれ調節することができます。
- 室内の状態や、お好みに合わせて左右風向グリルの取手をもって調節してください。

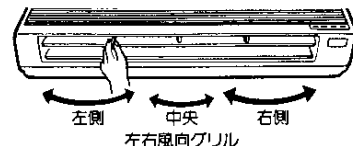

ご注意

- エアコン停止中は（入タイマー運転のときを含む）、リモコンで風向調節できません。
- 冷房、ドライ運転のときは、長時間下吹きで運転しないでください。オートルーバーの表面に露がつき滴下することがあります。
- ルーバーは、直接手で動かさないで、必ずルーバーボタンで操作してください。手で操作しますと誤動作する場合があります。もし誤動作した場合は、いったん運転を停止して、再度運転してください。
- 冷房・ドライ運転のとき左右風向調節を行なう場合は、いったんルーバーボタンでルーバーを下向きにしてから操作してください。
- エアコン停止後すぐに運転する場合約10秒間ルーバーが動かない場合があります。
- 暖房運転のとき、ルーバーを閉じた状態で運転しますと室外機が停止することがあります。
- 暖房運転中（特に室温が高いときなど）リモコンの設定温度を変更した場合室外機が停止し、ルーバーがいったん閉じて、記憶した位置に動くことがあります。

しずかな運転のしかた

おやすみになるときなど、運転音を低くしたいときにお使いください。

- 風量を押さえて、しずかな運転をします。

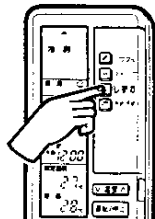

☺を押します。
もう1度押すと、通常
運転になります。

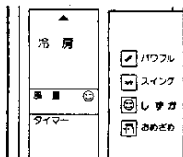

しずかな運転中はリモコン
表示部に☺マークが表示
されます。

パワフル運転のしかた

外出先からお帰りになったときなど、直接温風にあたりたいときや、お風呂あがりなど、一時的に冷風にあたりたいときなどに便利です。

- 暖房** 風速を下げて、高温風で運転します。
- 冷房** 風速を上げて、大風量で運転します。ルーバーは斜め下を向きます。なお、室温が設定温度に近いときは、冷房時に記憶した位置になります。

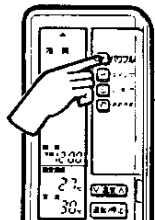

☑を押します。
もう1度押すと、通常
運転になります。

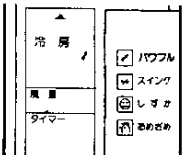

パワフル運転中はリモコン
表示部に☑マークが表示
されます。

ご注意

- しずかな運転を長時間行なうとよく冷えない(よく暖まらない)場合があります。
- パワフル運転は、一時的にお使いください。特に暖房運転のときは、室内に温度ムラが出る場合があります。
- 暖房運転のとき、パワフル運転をやめた場合、室外機が停止し、ルーバーがいったん閉じて記憶した位置に動くことがあります。

次の状態のときは、パワフル運転、しずかな運転は行ないません。

- ドライ運転のとき
- パワフルおよびしずかな運転中に風量切替をしたとき
- 送風運転のとき(しずかな運転はできません)

クイック暖房運転のしかた

運転開始時短い時間で温風を吹き出し、室内を速く暖めることができます。

セットのしかた

本体操作部のクイック暖房スイッチを「入」にします。

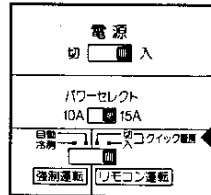

リモコンの「運転/停止」ボタンを押します。

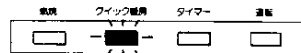

「クイック暖房」のランプ(緑)が点灯します。
(運転開始5時間以上前にセットしてください)

運転

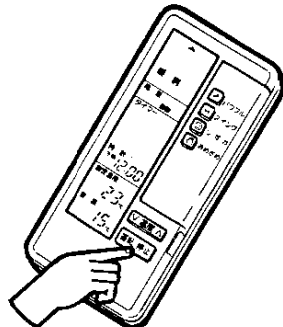

温風が吹き出し「クイック暖房」ランプ
が消えます。

- 暖房シーズンには、「クイック暖房」スイッチを「入」にしておくと便利です。
- 「クイック暖房」スイッチが「入」のときは予熱回路が働き消費電力は約27Wです。
- 停止中、「クイック暖房」スイッチが「入」のときに「クイック暖房」のランプ(緑)が点灯しないときは、一度暖房運転を1分以上してしてください。

強制運転のしかた

リモコンの紛失、電池の消耗などにより、一時的にリモコンをご使用できなくなったときに、応急的な運転ができます。ふだんは、「リモコン運転」の位置でご使用ください。

強制運転スイッチを「自動」にすると

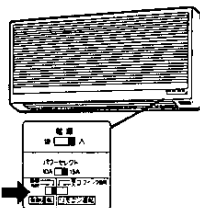

室温に応じて、冷房、ドライ、送風、暖房を自動的に選んで運転します。

- 強制運転の場合は、リモコンによる操作はできません。
- 強制運転スイッチを「冷房」にすると冷房運転(微風)をします。

AI自動運転について

- エアコンが室温に応じて、冷房、ドライ、送風、暖房のいずれか1つの状態を自動的に選んで運転します。お好みに応じて、1℃高め、2℃高め、1℃低め、2℃低めにそれぞれ温度調整ができます。(送風の場合は除く。)
- AI自動運転がお好みに合わない場合は、他のお好みの運転モードに切り換えてください。

運転開始時の室温	運転のようす	
28℃以上のとき (暑いとき)	冷房	設定温度26℃の冷房運転を行ないます。このとき風量は「自動」です。
26℃～28℃未満のとき (むしろ暑いとき)	ネオドライ (冷ざみ)	設定温度26℃のネオドライ運転を行ないます。このとき風量は「超微風」です。
24℃～26℃未満のとき (ややむしろ暑いとき)	ネオドライ (冷ざみ)	設定温度23℃のネオドライ運転を行ないます。このとき風量は「超微風」です。
23℃～24℃未満のとき	送風	室温を監視しながら、送風(微風)運転を行ないます。室温が変化しますと、ドライまたは暖房運転に切り換えます。
23℃未満のとき (寒いとき)	暖房	設定温度23℃の暖房運転を行ないます。このとき風量は「自動」です。

ネオドライ運転について

室温が設定温度より高いとき行ないます。
(この運転は室温が17℃以上のとき行ないます。)
冷房運転と停止をくりかえし、温度と湿度を調節します。
風量切換は「自動」が表示され、自動的に超微風運転になります。



- ドライ運転中に設定温度を上げた場合、室内ファンが停止することがあります。室温が設定温度以上になれば運転を再開します。

放射センサーについて

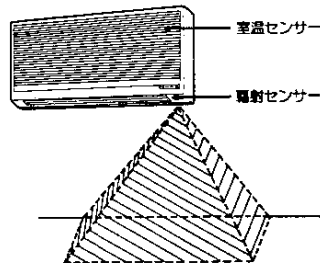

壁や床からの放射熱を検知する放射センサーと室温センサーとが連動して設定温度を自動的に調整します。

- 冬の肌寒さや、夏の暑くなるしさを防ぎ省エネルギーと快適性が得られます。
- 放射センサーはエアコン下部の壁や床からの平均放射熱を検知します。

つぎのことは必ず守ってください

快適な室温・風向に調節して

特に身体のご不自由な方や、お子さま、お年寄りなどがお使いの場合は、周囲のかが常に注意して快適な室温に調節してあげてください。また、就寝時などは身体に直接風があたらないよう風向の調節にもご注意ください。



吸込口に棒を入れたり、ふさいだりしないで

ファンが高速で回転しており危険です。またふさいだりしますと性能が低下したり運転ができないことがあります。



運転中はときどき換気して

長時間運転するときは換気に注意してください。

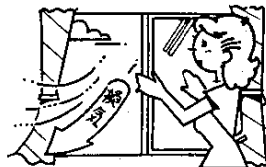

電源プラグによる運転停止はしないで

感電したり過熱の原因になります。

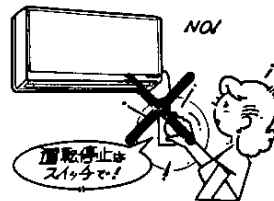

電源プラグは確実に差し込んで

電源プラグは確実に差し込みゆるみのないことを確認してください。漏電や過熱の原因になります。

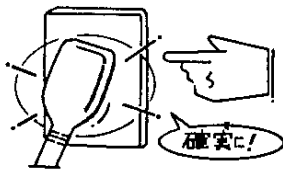

水をかけないで

感電するおそれがあります。

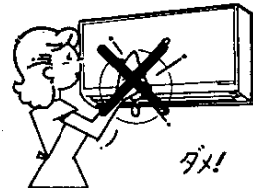

上手なご使用のしかた

冷やしすぎ、暖めすぎないように

温度設定ボタンを冷房時は「26」～「28」、暖房時は「22」～「24」で使いましょう。

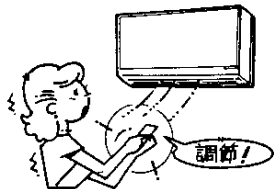

窓や戸は必要以上にあけないように

冷風・温風が部屋から逃げないようにしましょう。

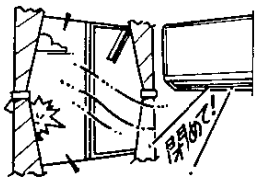

タイマーを有効に利用

必要な時間だけ運転するようにしましょう。

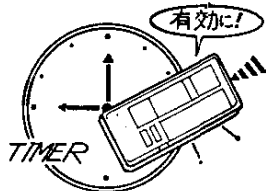

エアフィルターの掃除はこまめに

エアフィルターの目づまりは、運転効率が悪くなり、また運転音が高くなります。こまめに掃除しましょう。

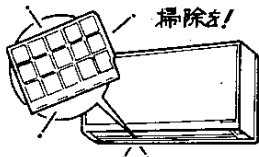

窓にはカーテンをかけて

冷房時、直射日光はカーテンなどでさえぎり、暖房時は、床にカーベットの敷くと効果的です。

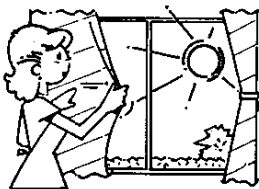

風向調節で室温がムラのないように

長時間お肌に直接風を当てるのは、身体によくありません。特に就寝時にご注意ください。

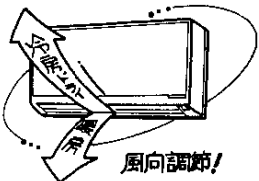

パワーセレクトスイッチ(冷房のみ)

- エアコンと他の機器を同時使用したときに契約電流に余裕がないとき、お使いになると便利です。
- 「15A」位置では、エアコンが最大能力を発揮します。
- 「10A」位置では、エアコンの運転電流が約10Aを越えないように運転します。

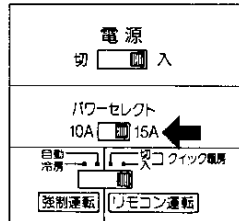

システム運転が可能です

- システムボタンにより別売品の加湿器または受光コンセントを使用して換気扇または電気機器(使用電力700W以下)を運転することができます。(別売品受光コンセントの切換スイッチは「A」にしてご使用ください。)

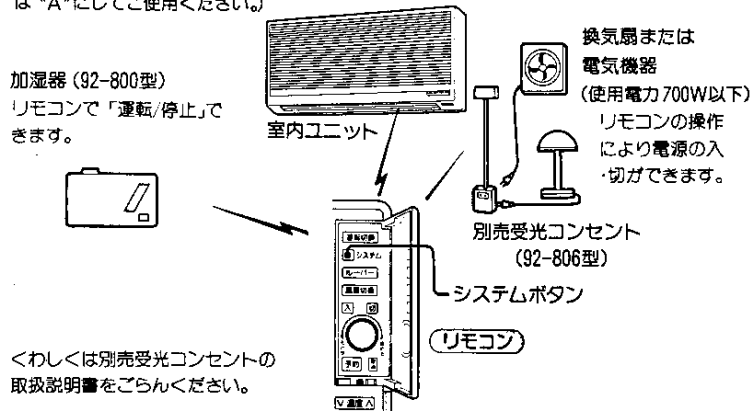

空気清浄フィルター(別売)が取付可能です

- 別売の空気清浄フィルターをお使いいただけますと、タバコの煙や目に見えない細かなホコリを取り除き、お部屋の空気をきれいにすることができます。

くわしくは空気清浄フィルターに同梱してある空気清浄フィルター取扱説明書をお読みください。

室内ユニット

本体・リモコンの掃除

- やわらかい布でからぶきしてください。
- 本体の汚れがひどい場合は、40℃以下の水で汚れをふきとってください。(リモコンは水を使わず、からぶきをしてください)

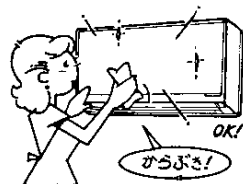

- 化学ぞうきんでこすったり長時間接触させたままにしておきますと、変質したり表面がはげたりすることがありますのでご注意ください。
- ベンジン、シンナー、みがき粉などは変形したり割れたりすることがありますのでお使用にならないでください。



- リモコンはガラスクリーナーおよび化学ぞうきんなどでふかないでください。

エアフィルターの掃除

- 約2週間に一度掃除してください。

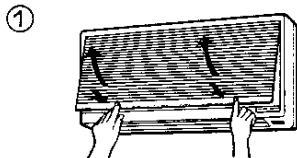

前面パネルの両端の「おす」の部分を押して、前面パネルを開けてください。

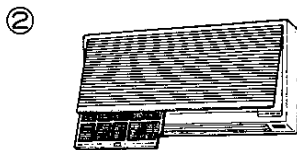

エアフィルターをとりだしてください。

- ③ 掃除機をお使いになるか軽くはいてください。汚れのひどいときは、中性洗剤を溶かしたぬるま湯か水で洗うと効果があります。洗ったあとは、よくすすぎ日陰で乾かしてください。

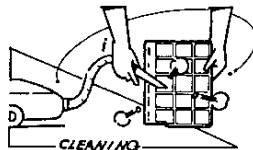

- ④ 掃除してもとどおり取り付けます。確実にとまるまで入れてください。

室外ユニット

点検・手入れの際のご注意

- 安全装置およびガスの通路部分・電気回路は絶対に分解しないでください。

日常の点検

- 機器のまわりに燃えやすいものはありませんか。
- 機器の外観に異常は見られませんか。
- 機器の周囲からガスの臭気はありませんか。

長期間使用しない場合

暖房シーズンや冷房シーズンの終わりなど長期間使用しない場合、点検・手入れを行なってください。

故障箇所がある場合には、次のシーズンにすぐ使えるように修理をすませておきましょう。

- ① 半日ほど送風運転して内部をよく乾燥してください。
- ② 運転を停止し、電源プラグを抜いてください。
- ③ ガス元せんは確実に閉めてください。
- ④ エアフィルターを掃除し、じゅうぶん乾かしてからもとどおり取り付けてください。
- ⑤ リモコンの電池を抜いてください。

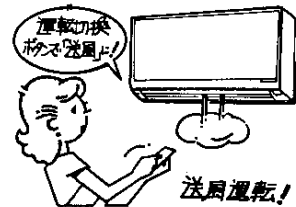

運転前の確認

- アース線が断線したり、はずれていないか確認します。
- エアフィルターをつけ忘れていないか確認します。
- 室外機の吸込口・吹出口がふさがれていないか確認します。

ご使用上の注意

特に注意していただきたいこと

ガス漏れに気づいたときは

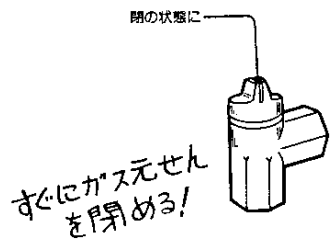

ガス漏れに気づいたときは、すぐにガス元を閉め、お買い上げの販売店または最寄りの大阪ガス支社へご連絡ください。

機器の周囲について

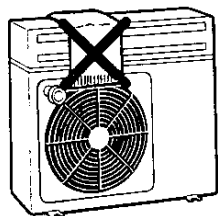

室外ユニットの上や周囲には置えやすいものを置かないでください。

使用ガスについて

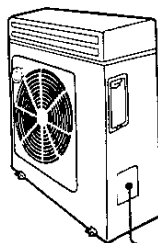

13Aの場合

RAG-SR4252V	
屋外用・都市ガス用	
最大消費電流	13A kcm/h
最大電圧	12A kcm/h
最大電圧	12A kcm/h
定格電圧	100 V
定格周波数	50/60 Hz
消費電力	kW
株式会社 東芝	

製品（銘板）に表示してあるガス（ガングループ）以外のガスでは使用しないでください。

火傷には充分ご注意ください

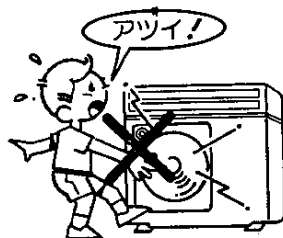

使用中および消火直後は、室外ユニット天面および排気口が高温になっていますので、手などを触れないでください。特に小さいお子様には、充分注意してください。

使用上注意していただきたいこと

1. 排気についての注意	①排気口から排気ガスや水蒸気がでますので近くに危険物、可燃物、植木鉢や愛がん動物、腐食、汚せんされて困るものは、置かないでください。 ②排気口に袋やあき缶などをかぶせたり、密閉状態になるようなカバーをしたまま使用しないでください。
2. 雷時の注意	激しい雷により、一時的な過電流で電子部品を損傷することがあります。 電源プラグをコンセントから抜きますと損傷を防止できます。
3. 停電時の注意	ご使用中、万一停電したり、誤って電源プラグを抜き運転を停止させてしまったときは、通電後、「運転」ランプが点滅します。もう一度運転操作を行ってください。
4. 他の目的に使用しないでください。	衣類などの乾燥に使用しないでください。
5. 音響機器使用上の注意	ステレオ・ラジオなどを近くで使用すると雑音が入ることがあります。
6. 異常時の注意	異常と思われたときは、P28～P31の「修理を依頼される前に」をご確認のうえ、なお異常のあるときはお買い上げの販売店または最寄りの大阪ガス支社にご連絡ください。

エアコンを正しくお使いいただくために

据付場所

- 室内ユニットから出る除湿水は、水はけの良い所へ排水してください。
- 室内ユニットはテレビやラジオから1m以上離してください。映像の乱れや雑音が入る場合があります。
- 高周波機器、高出力の無線機器などが近くにありますと、エアコンが誤動作する場合がありますので、お買いあげの販売店にご相談ください。
- 可燃性ガスの漏れるおそれのある所や蒸気や油煙などの発生する所は避けてください。
- 沿岸地区のような塩分の多い所や温泉地のような硫化ガスの発生する所など、特殊な場所で使用しますと故障の原因になりますのでお買いあげの販売店にご相談ください。

騒音にもご配慮を

- 騒音や振動が他へ伝わったり、増大しないよう、強度が十分な場所をお選びください。
- 室外ユニットの吹出口の近くに障害物を置きますと騒音増大のもとになりますのでさけてください。
- 室外ユニットの吹出口からの温風や騒音が隣家の迷惑にならないような場所をお選びください。

移 設

引越しや別の部屋へ移動する場合は専門の技術が必要ですので、必ずお買いあげの販売店にご相談ください。
なお、移設の場合は実費をいただきます。

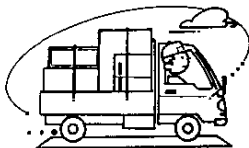

電気配線

- 電源は必ず定格電圧でエアコン専用の回路をご使用ください。
- たこ足配線は、過熱のもとになりますのでおやめください。
- アース工事を必ず行なってください。(アース棒は室外ユニットに同梱されています)
- 電源コードを強く引っ張らないでください。
- 据付場所によっては漏電しゃ断器の取り付けが必要な場合があります。お買いあげの販売店または、電気工事店にご相談ください。

アース線

アース線は次の所へ接続しないでください。

水道管

途中で塩化ビニール管などプラスチックを使っていることがありまますので、アースの役目をしません。



ガス管

ガス漏れ等の原因となり危険です。

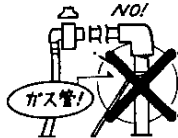

次のことを調べてください

症 状	原 因
運転しないとき	<ul style="list-style-type: none"> ●停電ではありませんか。 ●電源スイッチが「切」になっていませんか。 ●電源プラグがはずれていませんか。 ●電源ヒューズやブレーカーが切れていませんか。 ●リモコンの電池が切れていませんか。
よく冷えない よく暖まらないとき	<ul style="list-style-type: none"> ●室外ユニットの吸込口や吹出口をふさいでいませんか。(冷房時) ●ドアや窓が開いていませんか。 ●エアフィルターにホコリやゴミがつかまっていませんか。 ●「ワイレスオートルーバー」が適正な位置になっていませんか。 ●ガス元せんが全開になっていませんか。(暖房時) ●風量切換の表示が「弱」(弱風)になっていませんか。 ●設定温度が適正ですか。 ●パワーセレクトスイッチが10Aの位置になっていませんか。(冷房時)

次のような現象は故障ではありません

現 象	説 明
点火してもすぐに温風が出てこない。	機内内部が暖まれば温風が出ます。温風が出るまでに3~4分かかる場合があります。
点火・消火及び室温調節器が動作したとき「チリチリ」と金属音がする。	金属やプラスチックの膨張・収縮によるさしあみ音です。
運転中燃焼ランプがしばらく消える。	運転条件により燃焼が自動的に入ったり切れたりします。
排気口から湯げが出る。	燃焼した排気ガスは水蒸気を多く含んでいます。これが冷たい外気に触れると白く見えるためです。
点火した時「ポッポツ」と音がする。	外気条件(乾燥時)によって起こることがあります。
初めて運転するときなかなか点火しない。	ガス管の中に空気が入っているため、もう一度運転操作をしてください。
温度設定を「30」にセットしても途中で燃焼が止まる。	温風吹出口の前方に障害物があったりすると燃焼が停止することがあります。
運転時、室外機より「キュン、キュン」と音がすることがある。	運転回転数の変化する時の音で、異常ではありません。
運転を開始するときや、室温調節器が作動し、運転を再開したとき「シュー」と音がする。	冷房に使用するガス(冷媒)が流れ始めた音で異常ではありません。
冷風吹出口から霧を吹出す。	室内の湿度条件によって起こることがありますが異常ではありません。
冷風吹出口の回りに水(ドレン)が付く。	使用条件によって冷風吹出口の回りに水滴が付く場合がありますので、そうきんなどでふき取ってください。
運転時、室外機より「キュン、キュン」と音がすることがある。	運転回転数の変化する時の音で、異常ではありません。

修理を依頼される前に

リモコンについて

修理・サービスをお申し付けになる前に次の点をお調べください。

設定変更ができない

状態	原因	理由・処置
風量の切り換えができない。	<ul style="list-style-type: none"> ● 運転モード表示が「AI自動」ではありませんか。 <div style="text-align: center;">AI自動</div>	「AI自動」運転の場合は風量も「自動」となります。
	<ul style="list-style-type: none"> ● 運転モード表示が「ドライ」ではありませんか。 <div style="text-align: center;">ドライ</div>	「ドライ」運転の場合は風量は「自動」となります。「冷房」「暖房」「送風」運転にすると風量の切り換えができます。

送信されない

状態	原因	理由・処置
予約ボタン、取消ボタン以外のボタンを押しても運転しない。 (送信表示(▲)がつかない)	<ul style="list-style-type: none"> ● エアコン停止中に表示部が消えた状態でおめざめボタン、または「運転/停止」ボタン以外のボタンを押したのではありませんか。 	表示部が点灯するだけで送信しません。その後このボタンを押しても送信されません。「運転/停止」ボタンを押してエアコンを運転してください。
	● 電池切れではありませんか。	電池を交換してください。
スイング及びルーバーボタンを押しても動作しない。	● 入タイマー運転になっていませんか。	● 入タイマー運転中はエアコンが停止した状態です。入タイマー設定時刻になりエアコンが動作を始めるとスイング及びルーバー操作を受けつけます。

表示が出ない

状態	原因	理由
設定温度表示が出ない。	<ul style="list-style-type: none"> ● 運転モード表示が「AI自動」ではありませんか。 <div style="text-align: center;">AI自動</div>	マイコンが自動的に温度設定をおこないます。
	<ul style="list-style-type: none"> ● 運転モード表示が「送風」ではありませんか。 <div style="text-align: center;">送風</div>	送風時は温度設定できません。

表示が消える





状態	原因	理由
時間がたつと表示が消える。 (全ての表示)	<ul style="list-style-type: none"> ● 切タイマー運転が完了したではありませんか。 ● エアコンが停止中におめざめボタン、「運転/停止」ボタン以外のボタンを押して、表示部を点灯したではありませんか。 	設定時間が経過してエアコンが停止しました。 約30秒後に自動的に表示が消えます。
	時間がたつとタイマー時刻表示が消える。	● 入タイマー運転を始めたではありませんか。

受信音がない

状態	原因	処置
「運転/停止」ボタンを押してもエアコンから受信音がない。	● リモコン送信部が本体受信部に向けられていなかったのではありませんか。	リモコン送信部を本体受信部に向けて2回続けて、「運転/停止」ボタンを押してください。

修理を依頼される前に

次のような場合は直ちに運転を中止し、電源プラグをコンセントから抜いてお買上げの販売店へご連絡ください。
 (厨房でご利用の場合はガス元せんを「閉」にしてください) **(ガスの臭いがある場合は、電源プラグを抜かないでください。)**

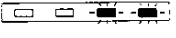
	●電源プラグやコードが異常に熱いときや、コードの被覆の破れがあるとき。		●誤まって異物や水を入れてしまったとき。
	●ブレーカやヒューズがたびたび切れるとき。		●ガスの臭いその他、異常を感じたとき。
	●スイッチの作動が不確実なとき。		●室内ユニットの表示ランプ類が遠く(1秒間に5回)点滅しているとき。

アフターサービス

サービス(点検・修理)を依頼される前に

28~31ページの「修理を依頼される前に」の項を見てもう一度ご確認ください。
 お買求めの販売店へお申し付けください。

サービスをお申し付けのときは、次の点をはっきりとお知らせください。

- お客様名、住所、電話番号
 - 製品名
 - 品番
 - 故障・異常の現象
 - 訪問希望日
- 室内ユニットは製品の右側、室外ユニットは製品の前面および右側の銘板に表示してあります。

転居される場合

- 増改築などで据付場所を変更される場合は、お買求めの販売店にご相談ください。
- ガスグループの異なる地域へ転居される場合、地域によっては使用できないガスがありますのであらかじめお買求めの販売店または最寄りのガス会社へご相談ください。

保証について

- 保証書はお買求めの販売店でお渡しいたしますから、必ずお受けとりください。
 万一故障した場合には、保証書記載内容により、保証期間内は無料修理いたしますので、保証書記載内容をご確認のうえたいせつに保管してください。
 保証書にお買求め日、販売店名など所定事項の記入がないと有効にはなりません。
 もし記入がないときは、すぐにお買求めの販売店にお申し出ください。
- この機器の保証期間は、お買求めいただいた日から3年間です。
- その他詳細は保証書をご覧ください。

補修用性能部品の最低保有期間について

- この機器の補修用性能部品の最低保有期間は製造打切後9年です。この期間は通商産業省の指導によるものです。補修用性能部品とは、その製品の機能を維持するために必要な部品です。
- 保有期間経過後の修理については、販売店にご相談ください。

安全装置が作動したときの処置方法

■停電時安全装置

- 運転中に停電になりますと、停電時安全装置が作動して全ての動作を停止します。また、停電が復帰した場合には「運転ランプ」がゆっくり点滅して停電があったことを知らせます。運転を再開する場合は、リモコンの「運転/停止」ボタンを2回押してください。

■立消え安全装置

- 万一、バーナーの炎が消えたときには、安全装置が働いて自動的に停止し、「燃焼ランプ」が点滅します。
 ガスの元せんが全開になっていることを確認してから「運転/停止」ボタンを2回押してください。

■器体過熱防止装置

- 万一、器体が異常温度上昇したときは自動的に運転を停止し、「運転ランプ」と「タイマーランプ」が遠い点滅となります。このようなときには、電源プラグを抜いてお買上げの販売店へご連絡ください。

室内・室外の組合せ		48-908, 48-909	43-048
種	類	暖冷房兼用 セ/レート形	
電	源	単相 100V 50/60Hz	
暖	能 力 (kcal/h)	3700 (4500~1350)	
	運 転 電 流 (A)	3.9 (最大4.9)	
	消 費 電 力 (W)	340 (430~270)	
房	能 力 (kcal/h)	2500 (2800~1350)	
	運 転 電 流 (A)	11.4 (最大13.4)	
	消 費 電 力 (W)	1040 (1210~410)	
除 湿 能 力 (ℓ/h)		1.5	
圧 縮 機 出 力 (W)		750	
送 風 機 出 力 (W)		16	20
風 量 (m ³ /min)		9~3.5	
騒 音 (ホン)		冷房時 39, 暖房時 43	冷房時 44, 暖房時 45
質 量 (kg)		9	49
外形寸法(高さ×幅×奥行) (mm)		360×815×155	700×780×245

- 除湿能力は、室内温度27℃、室内湿度60%の場合を示します。
- 室外ユニットの幅寸法には配管接続部分(80mm)は含まれていません。
- JEMA (日本電気工業会) 標準HA端子付テレコントロールシステムと接続することにより、外出先からプッシュホンを使ってエアコンを運転させることができます。

使用ガスグループ	1時間当りのガス消費量	安全装置	ガス接続口
13A	4800kcal/h	立消え安全装置 (ガス電磁弁、圧縮機等OFF) 電流ヒューズ	PT $\frac{1}{2}$ オネジ
6C	4800kcal/h	熱交換器過熱防止装置 器体過熱防止装置 (温度ヒューズ)	(TU接続可能)

室内ユニット

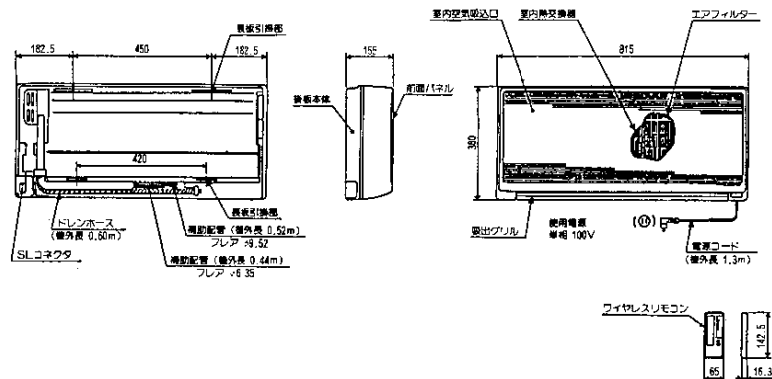

室外ユニット

