

ガスビルトインコンロ

PD-1EH-5

110-P520型

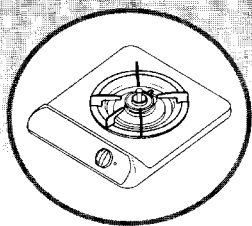

取扱説明書 保証書付

このたびはガスビルトインコンロをお求めいただきまして、ありがとうございます。

- 正しく安全にお使いいただくために、ご使用前にこの「取扱説明書」を必ず最初から順番にお読みいただき、よく理解して下さるようお願いいたします。また、この「取扱説明書」の裏表紙が「保証書」になっています。保証期間、保証内容などを確認のうえ、いつでもすぐに取り出せるところに大切に保管しておいてください。
- この「取扱説明書」に書かれている内容以外ではご使用にならないでください。
- 取扱説明書を紛失された場合はお買い求めの販売店またはもよりの大阪ガスまでお問い合わせください。

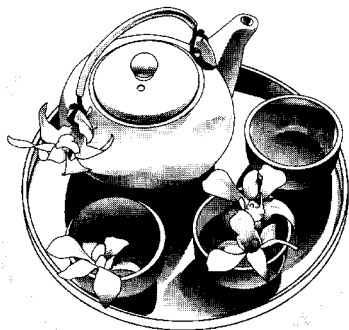

もくじ

各部のなまえ	1
必ずお守りください	1
設置について	7
こんろの使いかた	9
点検とお手入れ	11
電池交換について	13
故障かな？と思ったら	13
保管とアフターサービス	15
別売部品のご紹介	16
仕様	16
お問い合わせ先	17
保証書	18

各部のなまえ

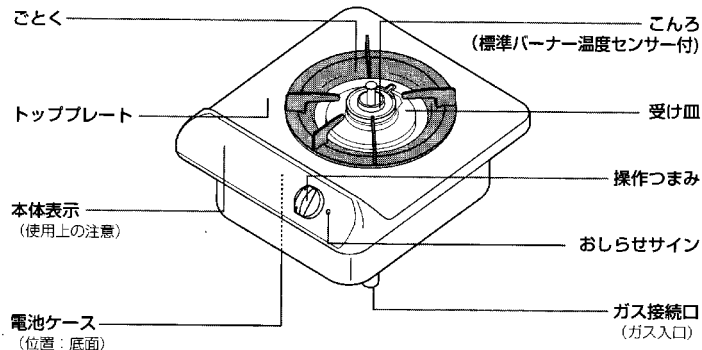

必ずお守りください

【安全に正しくお使いいただくために】

製品を正しくお使いいただくためや、あなたや他の人々への危害や財産への損害を未然に防止するためにこの取扱説明書および製品への表示では、いろいろな給表示をしています。その表示と意味は次のようになっています。内容をよく理解してから本文をお読みください。

	危険	この表示を無視して、誤った取扱いをすると、人が死亡、重傷を負う危険、または火災の危険が差し迫って生じることが想定される内容を示しています。
	警告	この表示を無視して、誤った取扱いをすると、人が死亡、重傷を負う可能性、または火災の可能性が想定される内容を示しています。
	注意	この表示を無視して、誤った取扱いをすると、人が傷害を負う可能性や物的損害のみが発生が想定される内容を示しています。

給表示について次のような意味があります。



⚠ 危険

ガス漏れ時使用厳禁

ガス漏れに気付いたときはガス事業者（供給業者）の処置が終わるまでの間、絶対に火を付けたり電気器具（換気扇その他）のスイッチの入・切や電源プラグの抜き差しおよび周辺の電話を使用しないでください。炎や火花で引火し、爆発事故を起こすことがあります。

- ① すぐに使用をやめ、ガス栓を閉める。
- ② 窓や戸を開け、ガスを外へ出す。
- ③ もよりの大阪ガスまで連絡する。

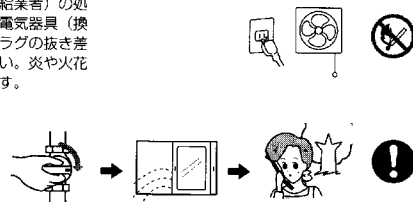

⚠ 警告

機器の銘板に表示してあるガス種（ガスグループ）の適合を確認する

表示のガス種が一致しないと不完全燃焼による一酸化炭素中毒になったり、爆発着火でやけどをしたり、機器が故障する場合があります。特に転居した場合は必ずガス種が一致しているか確認してください。

- * おわかりにならない場合または合っていない場合はお買い上げの販売店かもよりの大阪ガスまでご連絡ください。
- * 銘板は機器内部に貼り付けてあります。ごとく、受け皿をはずしてご確認ください。

型式名
ガスの種類及びガスグループ
ガス消費量
製造年・月製造番号・製造事業者名

都市ガス用
LPガス用

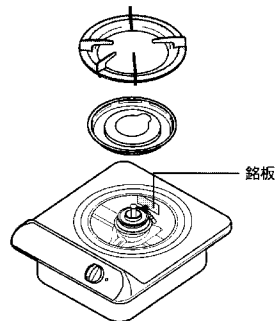

分解禁止

修理・改造は高度な専門知識が必要です。工具を使用して分解したり修理・改造を行うことはお客様自身では絶対にしないでください。発火したり、異常作動してけがの原因となります。



警告

火をつけたままの移動、外出、就寝禁止

料理中のものが焦げたり燃えたりして火災の原因になります。

●とくに天ぷら、揚げものをしているときは注意してください。



機器の上や周囲には可燃物や引火物を置かない、近づけない

ペットボトル、調理油などは火災の原因になります。また、スプレー缶やかセットコンロ用ボンベなどは、熱でスプレー缶内の圧力が上がり、スプレー缶が爆発するおそれがあります。



機器の周囲では引火のおそれのあるものを使用しない

スプレー、ガソリン、ベンジンなどは、引火して火災のおそれがあります。

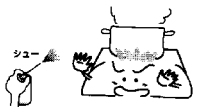

こんろを覆うような大きな鉄板類やなべ、焼網は使わない

不完全燃焼や機器の異常過熱、ごとくの変形、トッププレートへの損傷の原因になります。



異常時の処置

- ①点火しない場合または、使用中に異常な燃焼、臭気、異常音を感じた場合、使用中で消火した場合、地震、火災など緊急の場合はただちに使用を中止し、ガス栓を閉じる。
- ②「故障かな?と思ったら」に従い処置する。
- ③上記の処置をしても直らない場合は使用を中止しお買い上げの販売店かよもりの大阪ガスまで連絡する。

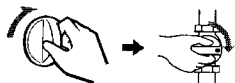

①消火

②ガス栓を閉じる



ねじ接続

この機器の接続は配管技能者が行うため、お買い上げの販売店に依頼してください。



消火の確認

使用後の消火を必ず確かめてください。



当社の純正部品を使用する

補修用性能部品および補助具は当社の純正部品以外は使わないでください。それ以外のものを使用した場合の機器の故障、事故については、当社では責任を負いかねます。



市販の補助具について

省エネ性をうたった補助具や、市販のアルミはく製する受け皿を使用しないでください。一酸化炭素中毒や、異常燃焼のおそれがあります。また、トッププレートやごとくの変色、変形の原因にもなります。



注意

ガス事故防止

開めきった部屋で長時間使用しないで、使用中は窓を開けるか換気扇を回してください。一酸化炭素中毒の原因になります。また、ストーブなど他の燃焼機器を長時間使用している部屋でお使いの場合は、点火しにくかったり、正常に燃焼しない場合があります。

*自然排気式給湯器および風呂釜を同時に使用する場合は、換気扇を回す窓などを開けて換気してください。換気扇を回すと自然排気式給湯器および風呂釜の排気ガスが屋内に流れ込むおそれがあります。

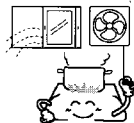

調理以外の用途には使わない

過熱・異常燃焼による機器焼損や火災の原因になります。



ごとくをはずして使用しない

なべなどを直接こんろにおいて使用しないでください。不完全燃焼や機器焼損のおそれがあります。



幼児や小さな子供に触らせない

思わぬ事故の原因になります。



使用中や使用直後は操作部以外は触らない

機器本体とその周辺および調理器具が熱くなるため、やけどをするおそれがあります。
*特に小さなお子さまがいる家庭では注意してください。



つまみ



この機器の点火装置以外の方法(マッチ、点火ライターなど)では点火しない

やけどをするおそれがあります。



点火操作時や使用中はバーナー付近に顔を近づけない

熱や炎でやけどをするおそれがあります。



使用中はバーナー付近に触れない

衣服に炎が移ったりする場合があります。



やかん、なべなどの大きさに合わせて火力を調節する

火力が強すぎると、やけどのおそれやなべなどの取っ手が破損する原因になります。



ごとくに安定してのるなべを使用する

底がすべりやすいなべ、径の小さななべなど不安定ななべは使用しないでください。傾いてやけどのおそれがあります。



必ずお守りください

注意

バーナーキャップを水洗いしたときは水気を十分ふき取る

水滴がバーナーに落ちて目づまりし、点火不良になることがあります。

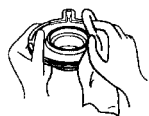

点火操作をしても点火しない場合は操作つまみを戻して、周囲のガスがなくなってから再度点火操作をする

すぐに点火操作をすると周囲のガスに点火して、衣服に燃え移ったり、やけどをするおそれがあります。



水平で安定したところに設置する

機器が傾いていると、調理中の鍋などが滑り落ちて、やけどやけがををするおそれがあります。また事故や故障の原因になります。



点検・お手入れの際は必ず手袋をして行う

手袋をしないでお手入れすると機器の突起物などがをすることがあります。



手袋



おねがい

この製品は家庭用ですので業務用のような使用をすると機器の寿命が著しく短くなります。



みそ汁を温めなおすときは火力を弱めにして、よくかき混ぜながら温めてください。強火で急に温め直すとなべ底に洗んだみそが突然噴き上がり、みそ汁が飛び散ったり、なべがはね上がってひっくり返ることがあります。

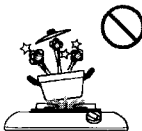

使用中もときどき正常に燃焼していることを確認してください。

本機器は乾電池を使用していますので、大型ゴミなどで廃棄される場合は、必ず乾電池を取りはずしてください。そのまましておきますと、思わぬ事故になることがあります。

初めて使うときやしばらく使わなかったときなどは点火しにくい場合があります。配管内に空気が入っているためです。繰り返し点火操作をしてください。



温度センサー付バーナーについて

温度センサー



警告

耐熱ガラス容器、土なべなど、熱が伝わりにくいもので揚げもの調理はしない

天ぷら油過熱防止機能が働かず、発火することがあります。



揚げもの調理には200ml以上の油を入れる

調理油の量が200ml未満の場合、温度センサーが働かず発火することがあります。



200ml以上の油を入れる



温度センサーの上面となべ底の中心が密着していないときは、使用しない

そのまま使用すると温度センサーが働かず調理油が発火することがあります。なべ底と温度センサーの間には隙間や異物がないようにしてください。また、安定性の悪いなべは使用しないでください。なべの重さは調理物を含め300g以上が必要です。



300g以上
温度センサーに密着させる



注意

温度センサーに強いショックやキズを与えない

温度センサーが故障する原因となります。

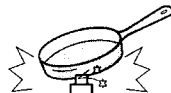

揚げもの調理をする場合は必ず温度センサー付バーナーを使用する

火災予防のためにお守りください。調理油は油の温度が非常に高くなると、直接火が入らなくても発火します。

温度センサー



温度センサーがスムーズに上下に動くか確認する また温度センサーとなべ底の密着する部分はいつも清潔にしておく

汚れが付着したり、動きが悪いと温度センサーがなべ底の温度を正しく感知できず、調理油が発火する原因になります。お手入れしても温度センサーの動きが悪いときはお買い上げの販売店かもよりの大阪ガスまでご連絡ください。



設置について

*工事説明書と合わせてご覧になり、工事説明書通り正しく設置されていることをご確認ください。

部品のセット

- あて紙や梱包部材やテープを取り除く。
- ご家庭のガスの種類と機器の銘板に表示されているガスの種類が合っているか確かめる。合っていない場合は設置をやめて、お買い上げの販売店かよりの大阪ガスまで連絡する。

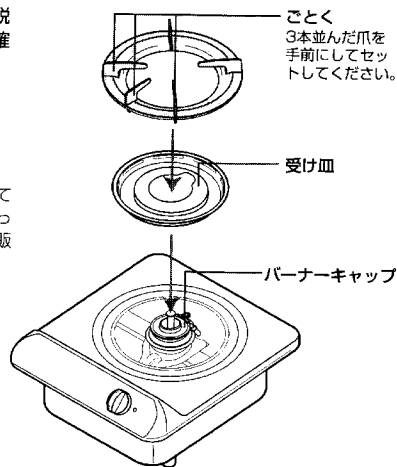

バーナーキャップのセット

バーナーキャップ
上面の「オク」を
奥側にして、突起
を切り欠きにはめる

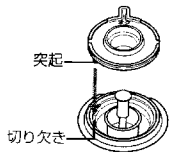

注意

浮き・傾きのないようにセットする

→不完全燃焼や火災の原因になります。



受け皿のセット

切り欠きが奥側になる向きにして、セットする。

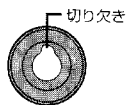

乾電池のセット

*単2形 (1.5V) アルカリ乾電池 2個

下のキャビネット扉を開けて、乾電池の⊕側を手前にして⊖側から先に入れる。
先に入れた乾電池を奥へ押しながら2個目を入れる



※電池ケースは底面の左側にあります。

おねがい

- 乾電池の寿命は通常の使いかたで約1年です。ただし、付属の乾電池は工場出荷時に納められたもので、自己放電のため寿命が短くなっている場合があります。
- 電池ケースに水などの異物が入った場合は、電池接触不良の原因となるため、ふきとってきれいにしてください。
- 乾電池は新しいものと古いもの、または違う種類のを混ぜて使わないでください。寿命が短くなりますし、乾電池が後漏れすることもあります。

設置場所と周囲の防火措置

一酸化炭素中毒や火災、やけどの原因となりますので正しく設置してください。
*防火措置は各地の火災予防条例に従って行ってください。

警告

下記の条件を満たしている場所をお選びください。

*設置後に、機器の周囲の改装（吊り戸棚をつけるなど）を行う場合も設置基準をお守りください。

- 風が吹き込まない
- 水や熱がかからない
- 換気が良い
- 上に照明器具などの樹脂製品がない
- 水平で安定している
- 落下物の危険がない
- 上に湯沸器がない
- 周囲に可燃物がない



■周囲に可燃物（木製などの可燃性の壁、ステンレス板や薄いタイルなどの不燃材を可燃性の壁に直接貼り付けた壁、たななど）のある場合

- トッププレートより上の側面は15cm以上、トッププレートより上の後面は15cm以上、上部はトッププレート上面より100cm以上離す
- 上記の離隔距離がとれない場合は、防熱板を取り付ける

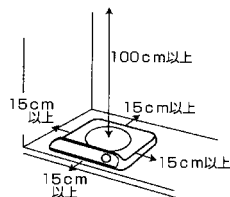

防熱板について

別売の防熱板（詳しくは16ページ参照）を図のように取り付けてください。

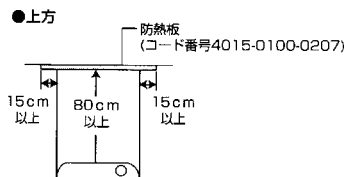
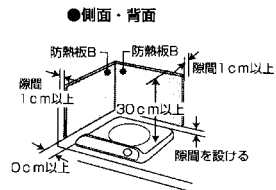

こんろの使いかた

1 準備

操作つまみが「止」の位置にあることを確かめて、ガス栓を全開にする



2 点火

①操作つまみをいっぱい押しながら「点火」の位置まで回す

●点火してから数秒間（安全装置が働くまで）押したまま、「点火」の位置で保持し、手を離します。

②手を離しても点火していることを確認する

●手を離すと操作つまみは「開」の位置まで戻ります。

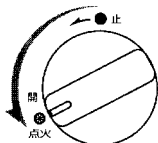

3 火力調節

炎を見ながらつまみをゆっくり回す

●弱火でお使いの時は、立消えにご注意ください。
●使用中もときどき燃焼を確かめてください。

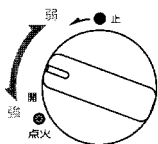

4 消火

①操作つまみを「止」の位置まで戻す

●消火を確かめてください。

②ガス栓を閉める

* 燃焼中、ガス栓を操作しての消火はしないでください。

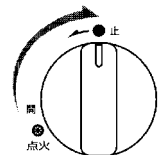

おねがい

- なべに付いた水滴はふき取ってからごとくにのせてください。余分な熱が必要になるうえ、水滴がバーナーに落ちて目づまりし、点火不良になることもあります。
- なべをごとくにのせてから点火したほうがより点火が確実になります。
- 弱火でご使用の際、キャビネット扉は静かに開閉してください。あまり強く開閉すると消火することがあります。

使用中、自動的に小火になったときは（高温自動保持機能）

ウインナー炒めなどの炒りもの調理・焼きもの調理など比較的温度の高い調理や、なべのから焼きをしたときに小火・大火と火力を自動調節し、なべなどの異常過熱を防止する機能です。この状態が30分以上続いた場合、または小火状態でも温度センサーが更に高い温度になった場合は自動消火します。

- * 故障ではありません。
- * 自動消火した場合は、なべなどが相当熱くなっていますので、やけどなどに注意してください。
- * 再使用する場合は、操作つまみを「止」の位置まで戻し、少し時間をおいてから点火操作をしてください。

温度センサーを正しく動作させるためにお守りください

特に揚げもの調理時にお守りいただけなければ、調理油の過熱による発火を防止できないことがあります。



揚げもの調理時は、200ml以上の油を入れる

なべの重さは、食材を含んで300g以上とする

なべ底の中心を、温度センサーの頭部に密着させる

調理に適したなべを選ぶ（下表）

なべなどの種類	油調理		その他の調理 (煮物など)	備考
	揚げもの	炒めもの		
	○	○	○	温度センサーに適しています。
アルミ・鉄・ステンレス(多層を含む) 	○	△	○	炒めもの調理時フライパンを返す動作を何度も行い、温度センサーとなべ底が密着していない時間が長くなると、途中消火することがあります。
	○	△	△	揚げもの調理以外の調理には適していません。
	×	○	○	揚げもの調理には適していません。発火することがありますので、使用しないでください。
	×	×	×	なべ底と温度センサーの密着が不安定なため、正しく使用できません。
	△	△	×	消火したり、トッププレートの変色等の原因になります。

おねがい

温度センサー付バーナーは温度センサーが高い温度になったときや、冷たくなりすぎた場合に途中で消火することがあります。また、なべを持ち上げるなど、なべが温度センサーから離れる調理も途中で消火することがあります。

（途中で消火してしまう調理の例）
炒りもの調理・ウインナー炒め
容器ごと凍らせた食品の解凍加熱

この機器には焦げつき消火機能が付いていますが、調理やなべの種類によってはひどく焦げついてしまう場合があります。焦げつきやすい調理の場合、弱火でようすを見ながら調理してください。

（焦げつきやすい調理の例）
水分が少なく、調味料が多い調理
カレーやシチューの再加熱

点検とお手入れ

△ 注意

機器を水につけたり、水をかけたりしない
→不完全燃焼・故障の恐れがあります。



おねがい

- 点検とお手入れはガス栓を閉め、機器が冷えてから行ってください。
(機器が冷えるまで時間がかかります。)
- 日常の点検・お手入れは必ず行ってください。
- 故障または破損したと思われるものは使用しないでください。
- 「故障かな?と思ったら」を参照していただき、処置に困る場合はお買い上げの販売店かもよりの大阪ガスにご相談ください。お客様自身での修理は絶対に行わないでください。
- 安全にお使いいただくために定期的に点検を受けられることをおすすめします。(有償)

点検のポイント

*点検は常時行ってください。

- 機器のまわりに可燃物等はありませんか? ●汚れていませんか?
- 各部品は正しくセットされていますか? ●ガス臭くありませんか?
- 乾電池は消耗していませんか?

お手入れのしかた

- 機器や取りはずした部品は落とさないように気を付けてください。けがや故障の原因になります。
- お手入れの後は各部品が正しくセットされているか確認をしてください。(「設置について」参照)



お手入れには台所用中性洗剤をお使いください。

おねがい

- シンナー、ベンジンや酸性・アルカリ性洗剤は使わないでください。機器損傷の原因になります。また、印刷・塗装面にはみがき粉、たわしなどの固いものは使わないでください。表面を傷付けます。
- 汚れはそのつどお手入れしてください。そのままにしておくと、汚れが落ちにくくなり早くいたみます。

■トッププレート

汚れたときは乾いた布で汚れをふき取る

- 汚れの落ちにくいときは台所用中性洗剤でお手入れし、乾いた布で水気をふき取ってください。

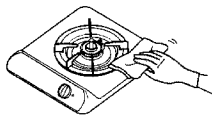

■ごとく、受け皿

汚れたときは台所用中性洗剤で水洗いし、水気をふき取る



■バーナーキャップ

炎が不ぞろいになったときは、あなやみぞをブラシやはり金等先の細いものなどで掃除する

- *目づまりをすると点火不良や不完全燃焼の原因になります。
- お手入れの後は浮き・傾きのないようにセットしてください。



■炎検出部、電極

汚れや水気が付いたときはやわらかい布でふき取る
*汚れや水気が付いていると点火しにくくなります。

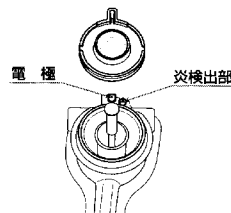

おねがい

取り付け位置を動かしたり、キズを付けないでください。故障の原因になります。

■温度センサー

温度センサーが汚れたときは温度センサーに片手を添えて水気を固くしぼった布で汚れをふき取る

- *汚れが付いていると温度センサーの感度が悪くなります。

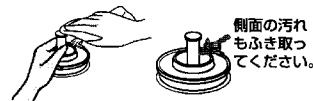

交換部品 (お客さまにて取替可能な部品)

下記の部品(有償)はお客さまご自身にてお取り替えていただくことができます。交換の際は、製品の型式をご確認の上、お買い上げの販売店またはもよりの大阪ガスにてお求めください。

交換部品	型番	110-P520型	
		標準販売価格(税込)	部品コード
バーナーキャップ		1,050	1110P5200101
受け皿		630	1110P5110005
ごとく		1,050	1110P1000001

- *2006年3月現在の価格です。
- *価格・仕様は変更される場合があります。あらかじめご了承ください。
- *乾電池は電器店等でお買い求めください。

電池交換について

こころ使用時に、おしらせサインが点灯したときは電池が消耗していますので、新しい乾電池（単2形 1.5V アルカリ乾電池 2個）と交換してください。（「設置について/乾電池のセット」参照）そのままにしておくとおしらせサインが点灯しなくなり、また放電していてもこころは使えなくなります。

●電池が消耗してくると安全装置が作動しなくなるので安全のため、操作つまみを回したとき点火しても、手を離すと消火するようになります。操作つまみを「開」の位置で保持し続けなければ点火してはいますが故障の原因となりますのでおやめください。

●電池がすっかり消耗したときは、おしらせサインの点灯はしません。

故障ではない場合	理 由
点火・消火のときに「ポツ」という音がする	点火音・消火音で、異常ではありません。
使用中「シャー」という音がする	ガスの通過音で、異常ではありません。
ごとくの先端が変色する	こころの炎で加熱されたため、異常ではありません。
使用中、大火⇄小火をくり返す。 また、その状態が30分続いた後、自動消火する	高温保持機能が作動したため、異常ではありません。 (9ページ参照)
再点火しても大火にならない	高温保持機能が作動したため、異常ではありません。 しばらく待ってから再点火してください。

故障かな?と思ったら

故障かな?と思ったら、次のことをお調べください。

下記の現象に当てはまらないとき、また処置をしてもなお異常があるときは、お買い上げの販売店かともよりの大阪ガスまでご連絡ください。

現象	原因	処置方法
点火しない	ガス栓の開き不十分	ガス栓を全開にする
	乾電池が消耗している	新しい乾電池と交換する
	乾電池の取り付けが悪い	正しくセットする
点火しにくい	バーナー炎口の水溜りや汚れによる目づまり	バーナーキャップのお手入れをする
	バーナーキャップのセット不良	正しくセットする
使用中に消火する	受け皿のセット不良	正しくセットする
	配管内に空気が残っている	点火操作を繰り返す
	点火操作が不適切	操作つまみを保持する時間を長くする
	炎検出部・電極が氷ぬれしたり汚れている	炎検出部・電極のお手入れをする
	アルミはくおのしる受け皿を使っている	アルミはくおのしる受け皿を使わない
おしらせサインが点灯する	LPガス使用の場合、LPガスがなくなりかけている	ボンベを交換する
	温度センサーとなべ底が正しく接触していない	温度センサーとなべ底を正しく接触させる
	安全装置が働いた	安全装置が作動したときの処置方法を参照する
	乾電池が消耗している	新しい乾電池と交換する
おしらせサインが点滅する	安全装置が作動した	安全装置が作動したときの処置方法を参照する（サインは15分間点滅）
黄色い炎で燃える 炎が安定しない	バーナー炎口の水溜りや汚れによる目づまり	バーナーキャップのお手入れをする
	バーナーキャップのセット不良	正しくセットする
異常な音をたてて燃える	受け皿のセット不良	正しくセットする
ガスのいやな臭いがする	バーナーキャップのセット不良	正しくセットする

■安全装置について

次の安全装置が付いています。

おしらせサイン

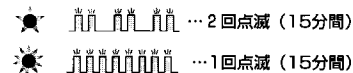

安全装置の種類	機能説明	処置方法（消火に気づいたときは…）
立消え安全装置	風や煮こぼれなどで炎が消えたときに自動的にガスを止めます。	すぐに操作つまみを戻して消火状態にしてください。炎が消えてからガスが止まるまでしばらく時間がかかります。再点火するときは周囲にガスがなくなるのを待ってください。
消し忘れタイマー	万一の消し忘れのために、点火後約120分経過すると自動的にガスを止めます。 (おしらせサイン…1回点滅)	操作つまみを消火状態にします。
天ぷら油過熱防止機能	天ぷら油が過熱による発火をする前に自動的にガスを止めます。 (おしらせサイン…2回点滅)	操作つまみを消火状態にし、油の温度が適温になるまでそのままお待ちください。 *なべや調理によっては途中で消火する場合があります。
焦げつき消火機能	煮物等の調理中になべ底が焦げつき始めたら、自動的にガスを止めます。 *なべや調理によっては途中で消火した際の焦げつき状況に差があります。 (おしらせサイン…2回点滅)	操作つまみを消火状態にします。再点火時は要に焦げつきやすぐになりますので、うすを見ながら調理してください。

保管とアフターサービス

保管(長期間使わないとき)

機器のガス栓を必ず開めて、乾電池を取りはずしておいてください。

*お手入れしておくとし次回使用するときに便利です。(「点検とお手入れ」11,12ページ参照)

アフターサービスについて

サービスのお申し込み

- まず13ページ「故障かな?と思ったら」をご確認のうえ、なお異常のあるときはお買い上げの販売店かもよりの大阪ガスにご連絡ください。
- アフターサービスをお申しつけのときは次のことをお知らせください。
 - 1.ご住所・お名前・電話番号・道順(付近の目印等)
 - 2.品名……ガスビルトインコンロ
 - 3.型番……110-P520型
(下のようならベルが機器の本体内部に貼り付けてあります。)

(P) 110-P520

(N) 110-P520

大阪ガス株式会社

大阪ガス株式会社

- 4.現象……できるだけ詳しく
- 5.訪問ご希望日

転居される場合

- ガスの種類には都市ガス7種類とLPガスとがあり、都市ガスにはガスグループの区分があります。ガスの種類、ガスグループの区分が異なる地域へ転居される場合には、部品の交換や調整が必要となりますので、転居先のガスの種類、ガスグループの区分を確認のうえ、お買い上げの販売店かもよりの大阪ガスにご相談ください。
- この場合、調整・改造に要する費用は保証期間内でも有料となります。
- *ただし、ガスの種類によっては調整・改造できない場合もあります。



補修用性能部品の最低保有期間について

- 無料修理期間経過後の修理については、お買い上げの販売店、またはもよりの大阪ガスにご相談ください。修理によって性能が維持できる場合は、お客様のご要望により、有料修理いたします。
- 補修用性能部品<性能を維持するための必要な部品>の最低保有期間は、製造切後6年です。但し最低保有期間経過後であっても補修用性能部品の在庫がある場合は、有料修理いたします。

保証について

- 取扱説明書の裏表紙が保証書になっています。
- 保証書に記載のようにガスビルトインコンロの故障について修理いたします。詳しくは保証書をご覧ください。
- 保証書を紛失されますと、無料修理期間内でも修理費をいただくことがありますのでこの取扱説明書とともに大切に保管してください。
- 本製品は一般家庭用です。使用頻度の高い業務用で長時間使用の場合は、保証期間内でも有料修理になります。

製造年月について

製造年月は本体内部右側面貼付けの銘板でお確かめください。

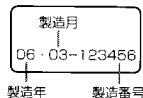

別売部品のご紹介

次のような別売部品を用意しています。

お買い上げの販売店かもよりの大阪ガスでお求めください。

■防熱板

機器と可燃物との離隔距離が十分にとれない場合にご使用ください。

- 大阪ガス指定の防熱板以外は絶対に使わないでください。
- 防熱板は2種類(下記表参照)用意しております。

別売防熱板の種類			
品名	コード番号	高さ(mm)	幅(mm)
①防熱板B	07-77376-00	340	500
②防熱板	4015-0100-0207	550	900

防熱板の取り付けは別売品の防熱板取付説明書に記載されています。取付説明書に従って正しく取り付けてください。

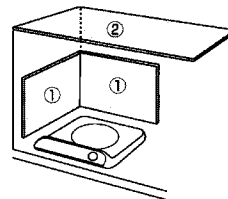

仕様

◎本仕様は改良のためお知らせせずに変更することもあります。

型番	110-P520
型式名	A1-2-3 (PD-1EH-5)
種類	ガスこんろ
点火方式	連続放電点火方式
外形寸法(機器最大)	高さ184×幅318×奥行364mm
質量(本体)	4.3Kg
ガス接続	Rc1/2(オネジ)
安全装置	立消え安全装置・消し忘れタイマー・焦げつき消火機能 調理油過熱防止装置(天ぷら油過熱防止機能)
使用ガス ガスグループ	ガス消費量 kW
都市ガス用13A	2.95
LPガス用	2.45

外形寸法図(単位:mm)

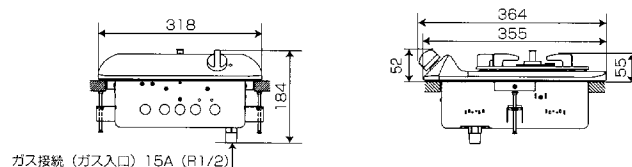

お問い合わせ先

大阪ガスへのお問い合わせ先

〈お客さまセンター〉

- 大阪リビング営業部 〒550-0023 大阪市西区千代崎3丁目南2-37 電話 0120-0-94817
- 南部リビング営業部 〒590-0973 堺市住吉橋町2-2-19 電話 0120-3-94817
- 北東部リビング営業部 〒569-8569 高槻市藤の里町39-6 電話 0120-5-94817
- 兵庫リビング営業部 〒650-0044 神戸市中央区東川崎町1丁目8-2 電話 0120-7-94817
- 京滋リビング営業部 〒600-8815 京都市下京区中堂寺粟田町93 電話 0120-8-94817

※ お電話のおかげ間違いのないようお願いします。

※ 所在地・電話番号などは変更がある場合がありますので、その節はご容赦願います。

おねがい

ガスくさいときは、ガス栓を閉め、窓を全開にしてから（火気に注意して）もよりの大阪ガスにご連絡ください。