

ガスファンヒーター

取扱説明書



もくじ

ページ

型番 140-9192型 140-9202型

型式名 RC-F2401E-1・2

型番 140-9213型 140-9223型

型式名 RC-F3501E-1・2

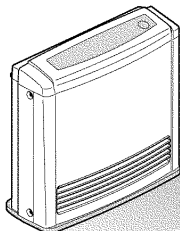
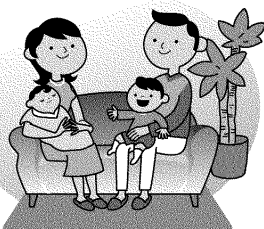

ご愛用の皆様へ

このたびは、ガスファンヒーターをお買い上げいただきまして、ありがとうございます。

- ご使用になる前にこの取扱説明書をお読みいただき安全に正しくお使いください。
- 幼いお子様にはさわらせないでください。
- この取扱説明書の裏表紙が保証書になっています。内容をご確認のうえ、大切に保管してください。
- 取扱説明書を紛失した場合は、お買い上げの販売店、またはもよりの大阪ガスにて再購入してください。
- この機器は国内専用ですので、海外で使用しないでください。
- この機器は家庭用ですので、業務用のような使い方をされませんと著しく寿命が縮まります。

機能と特長	1
安全上のご注意	3
各部のなまえとはたらき	13
お使いになる前の準備	17
暖房のしかた	19
便利な使いかた	21
おはようタイマー運転を行う	21
おはようタイマー運転を解除する	22
おやすみタイマー運転を行う	23
おやすみタイマー運転を解除する	23
おやすみとおはようの組み合わせ運転を行う	24
セーブ運転を行う	25
セーブ運転を解除する	25
スイッチをロックする「ロック機能」	26
知っておいてください	27
日常の点検とお手入れ	27
故障かな?と思ったら	31
安全装置が作動したときの処置	33
ご参考に	35
保管とアフターサービス	35
仕様・寸法図	36
保証書	裏表紙



機能と特長

このガスファンヒーターは、簡単操作で快適にお部屋を暖めます。
また、次のような特長があります。

機能と特長
その1

暖房



簡単操作

ワンタッチ点火・記憶機能

運転・停止は運転スイッチを押すだけのワンタッチ操作です。
運転を停止した後も設定室温などが記憶され、再設定の手間を省きます。

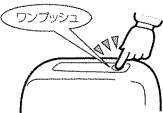

くわしくは 21・24ページ

足もとから暖かい

温風下吹出し

温風は、足もとから吹き出します。お部屋の空気を循環させながら暖房するので快適です。

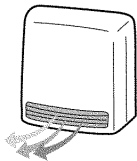

比例制御で快適暖房

室温調節・室温表示機能

設定室温をお好みの温度に設定しておく、自動でガス量をコントロールして、快適な室温に保ちます。
設定室温や現在室温をデジタルで表示します。

また、表示部はおはようタイマー運転のセット時間や異常時の故障内容などの情報を表示し、お知らせします。

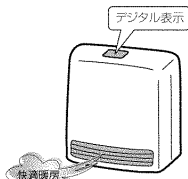

快適性を損なわない経済暖房

セーブ運転機能

お部屋の温度が設定室温になると、30分ごとに1℃の下げ幅で2回にわたり設定室温を下げます。

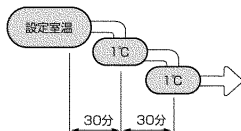

機能と特長
その2

便利な使いかた



暖かい部屋でお目覚め、暖かくしておやすみ

おはよう、おやすみタイマー運転

デジタル表示のおはようタイマーでセットらくらく!!

くわしくは 21・24ページ

おやすみタイマーのセットで、暖かい部屋でおやすみになります。

くわしくは 23・24ページ

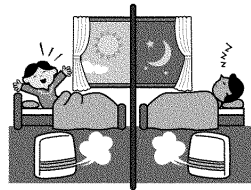

お子様のいたすらを防止

ロック機能

運転スイッチの停止操作以外は操作できなくなり、お子様のいたすらをなどを防止することができます。



機能と特長
その3

安全・お手入れ



エアフィルターのほこり詰まりをお知らせする

フィルターサイン表示機能

エアフィルターにほこりが詰まると、フィルターサインが赤色に点滅して、エアフィルターのお掃除時期をお知らせします。



消し忘れたときに

8時間消し忘れタイマー

消し忘れを防ぐために運転開始後8時間で自動消火します。

くわしくは 20ページ

もしものために

安全装置

ご使用中、下記の安全装置が万一の事故を未然に防ぎます。

- 不完全燃焼防止装置
- 過熱防止装置 (サーミスタ)
- 過電流防止装置
- 過熱防止装置 (温度ヒューズ)
- 立消え安全装置
- 転倒時ガス遮断装置
- 停電時安全装置
- 運転スイッチ回路安全装置
- 8時間消し忘れタイマー

くわしくは 33・34ページ

安全上のご注意 必ずお守りください

この機器を安全に正しくお使いいただくために、ご使用前に「安全上のご注意」を必ずお読みください。

この取扱説明書および製品への表示では製品を正しくお使いいただき、お客様や他の人々への危害や財産への損害を未然に防止するために、いろいろな絵表示をしています。その表示と意味は次のようになっています。内容をよく理解してから本文をお読みください。

表示	意味
危険	この表示を無視して誤った取り扱いをすると、人が死亡・重傷を負う危険、または火災の危険が差し迫って生じることが想定される内容を示しています。
警告	この表示を無視して誤った取り扱いをすると、人が死亡・重傷を負う可能性、または火災の可能性が想定される内容を示しています。
注意	この表示を無視して誤った取り扱いをすると、人が傷害を負う可能性や物的損害のみの発生が想定される内容を示しています。

絵表示について次のような意味があります。



⚠️ 危険

● ガス漏れ時使用厳禁（ガス漏れ時の処置）

ガス漏れに気づいたときは

ガス漏れに気づいたときはガス会社（供給業者）の処置が終わるまでの間、絶対に火をつけたり、電気器具（換気扇その他）のスイッチの入・切や電源プラグの抜き差しおよび周辺の電話を使用しない。炎や火花で引火し、爆発事故を起こすことがあります。



- ①すぐに使用をやめ、ガス栓とメーターのガス栓を閉じる。 ➡ ②窓や戸を開けガスを外へ出す。 ➡ ③もよりのガス会社（供給業者）に連絡する。



⚠️ 警告

● 使用ガスおよび使用電源について

使用ガスおよび使用電源を確かめる



機器本体銘板に表示してあるガス種（ガスグループ）および電源（電圧・周波数）を確認する。

- 表示のガスおよび電源が一致していない場合、不完全燃焼により、一酸化炭素中毒になったり、爆発着火や機器が故障する場合があります。
- 特に転居された場合は、供給ガスの種類、電源の種類を必ず確認してください。
- わからない場合はお買い上げの販売店、またはもよりのガス会社（供給業者）に連絡してください。

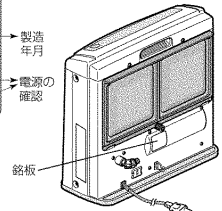
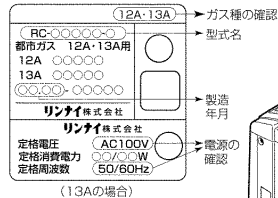

(140-9192・140-9202の場合)

● 火災予防

燃えやすいものを近くに置かない



機器の上や周囲には燃えやすいものを置かない。可燃物（家具・カーテン・洗濯物など）を機器に近づけない。火災の原因になります。

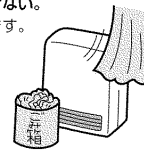

引火のおそれのあるものを使用しない

機器の周囲では、スプレー・ガンリン・ペンジンなど引火のおそれのあるものを置いたり、使用したりしない。引火して火災のおそれがあります。



使用中は外出、就寝をしない



運転したまま外出や就寝は絶対にしない。火災など予期せぬ事故の原因になります。（おはようタイマー・おやすみタイマー運転の場合は除く）

温風吹き出し口にはものを入れない



温風吹き出し口や機器の背面（エアフィルタ一部）の中に、紙・布・異物などを入れたり、ふさいだりしない。異常燃焼し、一酸化炭素中毒や火災および機器故障の原因になります。



警告

●換気必要

換気のご注意



換気する

使用中は1時間に1回、1分間程度換気扇を回すか、窓を開けるなどして換気する。長時間の使用は、空気中の酸素が減少し、不完全燃焼による一酸化炭素中毒のおそれがあります。



●スプレー缶厳禁

スプレー缶を機器の前に置かない



機器の周辺や上、温風吹出し口前で、スプレー缶（殺虫剤・ヘアスプレー・カセットコンロ用ボンベなど）を使用したり、機器の前方に置かない。

熱でスプレー缶内の圧力が上がり、スプレー缶が爆発するおそれがあります。

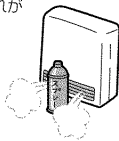

●ガス接続（ガス事故防止）

ガスコードは当社指定のものを使用する



必ず行う

●ガスコードは必ず当社指定のガスコードを使用し、接続の際にはガスコードおよび機器のガス接続口に傷やごみなどの異物がないことを確認し、確実に接続する。確実に接続されていないとガス漏れが生じ、爆発や火災の原因になります。



- スリムプラグ取り付け禁止
 - 機器用ソケット取り付け禁止
 - ゴム管接続禁止、クチゴム付ガスホース接続禁止
- ガス漏れが生じ、爆発や火災の原因になります。

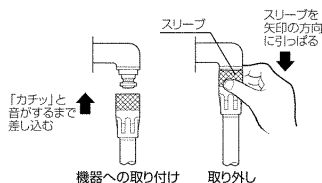

ガスコードの上に物をのせたり、踏まれるまたは挟まれる状況で使用しないでください。またガスコードを、継ぎ足したり天井などを通さないでください。ガス漏れが生じ、火災の原因になります。

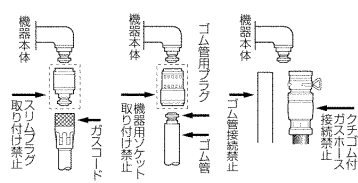

警告

●温風をじかに当てない

低温やけどに注意



温風の直接当たる場所で就寝しない。低温でも連続的に当たると低温やけどの原因になります。（特に乳幼児、お子様、お年寄り、病人など、自分の意思で身体を動かせない方。疲労が激しいとき、お酒や睡眠薬を飲まれた方、皮膚や皮膚感覚の弱い方などがお使いのときは、周りの方が注意してください。）



温風を長時間体に当てない



温風をじかに長時間体に当てない。体調悪化や健康障害の原因になります。

●異常時の処置

異常時には



必ず行う

点火しない場合や使用中に異常な燃焼・臭気・異常音・異常な温度が感じられた場合、または使用中で消火する場合は、ただちに使用を中止し、ガス栓を閉じる。

異常を感じたときは、「故障かな？と思ったら」（31・32ページ）および「安全装置が作動したときの処置」（33・34ページ）に従ってください。

上記の処置をしても直らない場合は、使用を中止して、お買い上げの販売店、またはもよりのガス会社（供給業者）にご連絡ください。

地震、火災など緊急の場合

地震、火災など緊急の場合は、ただちに使用を中止しガス栓とメーターのガス栓を閉じる。



●分解禁止

機器を分解しない



修理・改造には高度な専門知識が必要です。お客様ご自身で、工具を使用しての分解や修理・改造は、絶対に行わないでください。

思わぬ事故や機器故障の原因になります。

●使用上の注意

許容電力以上の使用禁止



コンセントや配線器具の定格を超える使用方や、交流100V以外で使わない。たとえ配線などで指定された定格を超えると、発熱による火災の原因になります。

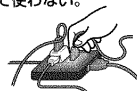

電源プラグの不完全接続禁止



必ず行う

電源プラグの差し込みは根もとまで確実に行う。差し込みが不完全な場合、感電・発熱による火災の原因になります。また、いたんだ電源プラグ、緩んだコンセントは使わないでください。感電・発熱による火災の原因になります。

警告

●設置場所

周囲の防火措置

- 家具や壁・棚など可燃性の部分から十分離して使用する。
火災や機器過熱によるやけどの原因になります。

確認

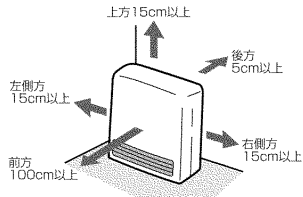

●電気事故防止

電源コードの破損・加工禁止

- 電源コードを切断して延長しない。
いたんだ電源コードは使用しない。
機器の設置は電源コードがコンセントに届く範囲内とする。
感電や火災などの原因になります。



電源プラグのあつかい

- 電源プラグは、ぬれた手でさわらないでください。
感電やけがをすることがあります。

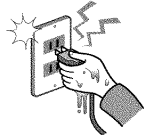

必ず行う

電源プラグにほこりを付着させない（清掃する）。

電源プラグのほこりなどは、電源プラグを抜き、乾いた布で拭き取ってください。電源プラグにほこりがたまると、湿気などで絶縁不良になり、火災の原因になります。

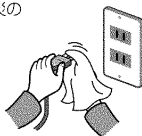

注意

●火災予防

運転したまま移動しない

- 運転したまま持ち運びしない。
ガスコードが折れて異常燃焼の原因になったり、ガスコードの接続が不完全になり、ガス漏れの原因になります。また、やけどなどの原因にもなります。



落下物に注意

- 棚の下など、落下物のおそれのあるところでは使用しない。
落下物によっては、火災のおそれや、機器故障の原因になります。

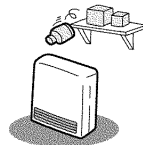

用途について

- 暖房以外の用途（衣類の乾燥など）には使用しない。また、衣類・毛布・シーツなどを機器の上に置いたり、掛けたりしない。
火災や思わぬ事故の原因になります。

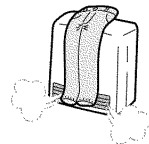

火のついたものを近づけない

- 火のついたタバコ・線香などを近づけない。
引火して火災の原因になるおそれがあります。

●使用上の注意（幼いお子様にはさわらせてください）

やけどに注意



高温注意

使用中および使用直後は、操作部、取っ手以外は高温になっているので手を触れない。やけどのおそれがあります。特に温風吹き出し口付近、エアフィルター部などの高温部には触れないでください。



高温注意

使用中、停電により機器が停止したり、誤って電源プラグを抜いて機器が停止したときは、機器の後面（エアフィルター部や取っ手部分）が高温になっているので、手を触れない。やけどのおそれがあり危険です。

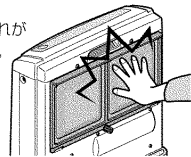

(140-9192・140-9202の場合)

⚠️注意

機器にのらない

❌ 機器の上に腰かけたり、のったりしない。けがややけど、機器の変形によるガス漏れ、不完全燃焼など機器故障のおそれがあります。



温風吹出し口へ指を入れない



温風吹出し口に指や鉛筆などを入れない。対流ファンが回転していますので、けがややけど、機器故障の原因になります（特に小さなお子様のいるご家庭はご注意ください）。



床面変色・変形についての注意

❌ 温風吹出し口の前や周囲にもものを置いたり、機器の後面（エアフィルター部）をふさがない。機器が過熱し、やけどや機器故障の原因になります。また、床やじゅうたんなどの変色やヒビ割れの原因になったり、リモコンなどのプラスチック製品は変形・変色のおそれがあります。

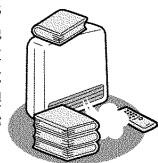

電源コードを持って引き抜かない



電源プラグを抜くときは、コードを持たずにプラグを持って抜く。電源コードを引っばると、電源コードが破損し、感電・ショート・火災や機器故障の原因になります。



殺虫剤、防虫剤使用時の注意

❌ ●室内にくんじょうタイプ（発煙型）の殺虫剤、防虫剤を使う場合は運転をしない。機器内部に薬剤成分が蓄積し、その後吹出し口から放出されて、健康に良くないことがあります。
●殺虫剤、防虫剤を機器にかけない。機器の樹脂部が変色したり、ヒビ割れすることがあります。

エアフィルターを外して運転しない

❌ エアフィルターを外して運転しないでください。機器内部へのほこり詰まりによる機器故障の原因になります。

子供に対する注意

❌ 小さなお子様が進んだり、いたずらしないように注意してください。思わぬ事故につながるおそれがあります。

電源プラグを抜いて停止しない

❌ 電源プラグを抜いての停止はしない。機器の過熱の原因になります。

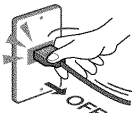

電源プラグのあつかいに注意



点検やお手入れの際は必ず電源プラグを抜いてください。感電やけがをすることがあります。



⚠️注意

●ガス事故防止

ガス栓を閉じる



外出や、長時間使用しないときは、ガス栓を必ず閉じる。

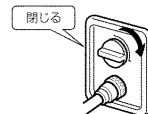

お部屋のガス栓（例）

点火・消火の確認をする



使用時の点火、使用後の消火を確認してください。

確認

●設置場所

じゅうたんの上で使用する場合



必ず行う 毛足の長いじゅうたんの上に置く場合は、機器の重みで沈んでも、じゅうたんの毛足に直接温風が当たらないように機器の下に板などを敷いて使用する。じかにじゅうたんのの上に置くと、じゅうたんが温風の熱で変色することがあります。

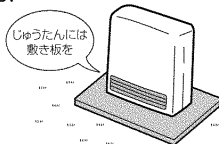

じゅうたんには敷き板を



電気カーペット・温水マットの上には設置しない。機器の重みで電気カーペット・温水マットが故障する場合があります。また、電気カーペットや温水マットの熱で機器が正しい制御をしないことがあります。

周囲の防火措置



温風吹出し口の前にギャラリ（格子）を取り付けない。温度調節が正しく行われず火災の原因になります。

特殊な場所は避ける



乾燥室・温室・動植物の飼育室など、特殊な場所では絶対に使用しない。植物が枯れたり動物が死亡するおそれがあります。

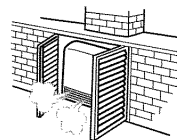

温室では使用しないで!



△注意

スプレーや化学薬品を使用する場所で使わない



スプレーや化学薬品を使用する場所および綿ほこりの多い場所（理・美容院や、メッキ・塗装工場など）では使用しない。フロンガスや塩素系溶剤は、腐食性ガスの発生により金属がさびたり、刺激臭や異臭がする原因になります。また健康を害したり、機器故障の原因になります。



浴室など水のかかる場所に設置しない



浴室など高温・多湿の場所や水のかかるおそれのある場所には設置しない。また、上に花びんや金魚ばちなどを置かない。漏電して感電・火災の原因になります。また、機器故障の原因になります。

ドアの近くに置かない



ドアの近くに置かない。機器の転倒や、やけどなどのおそれがあります。

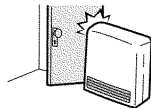

油成分が浮遊している場所では使用しない



機械油や、天ぷら油など油成分が浮遊している場所に置かない。機器の樹脂がヒビ割れることがあります。

水平なところに設置する



機器は水平なところ（確実に設置できること）に設置する。機器が傾くと、転倒したり温風の方向が変わり、温風が当たる部分に変色やヒビ割れることがあります。

段差のある床面に設置しない



段差のある床面に設置しない。温風が当たる部分に変色やヒビ割れることがあります。（前方は1m以上離す）

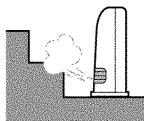

お願い

壁に掛けたり、机や台にのせて使用しない



壁に掛けたり、机や台にのせて使用しない。落下や転倒によりけがの原因になります。

機器に強い風を当てない



強い風の吹き込むところでは使用しないでください。炎が風で消えることがあります。

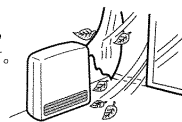

結露に注意



この機器は室内燃焼機器のため、気密の高いお部屋などでは十分に換気をしてください。壁や天井が結露する場合や、OA機器などに機能障害が生じる場合があります。

雷に注意



雷が発生しはじめたら、すみやかに運転を停止して、電源プラグをコンセントから抜いてください。雷による一時的な過電流で電子部品を損傷することがあります。

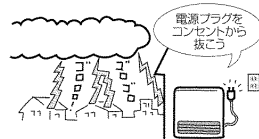

シリコンの入ったものを使わない



機器の近くでヘアスプレーや制汗スプレーなどシリコンの入ったスプレー缶を使わない。機器内部や吹出し口にシリコンの白い粉が付着したり、吹出したりすることがあります。

各部のなまえとはたらき

ガスファンヒーターの各部のなまえとはたらきをご紹介します。

正面

140-9192、140-9202

操作・表示部

運転状態を設定します。

くわしくは 15・16ページ

ご注意ラベル

ご使用上の注意事項が表示してあります。
ご使用前にお読みください。

温風吹出し口

温風の出口です。
ただし、温風は吹出し口の全面からは出ません。

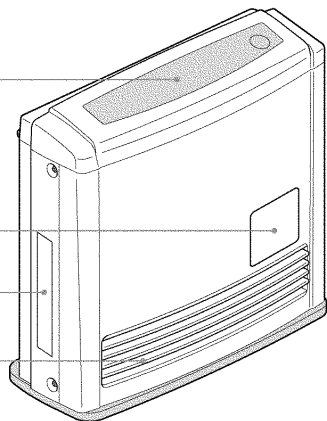

140-9213、140-9223

操作・表示部

運転状態を設定します。

くわしくは 15・16ページ

ご注意ラベル

ご使用上の注意事項が表示してあります。
ご使用前にお読みください。

温風吹出し口

温風の出口です。
ただし、温風は吹出し口の全面からは出ません。

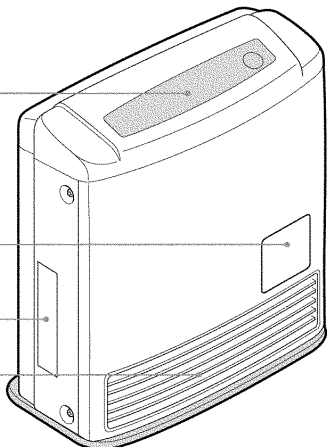

背面

140-9192、140-9202

エアフィルター

空気中のほこりが機器内に入るのを防ぎます。

くわしくは 28~30ページ

銘板

ガス・電源の種類が表示してあります。

くわしくは 4ページ

操作方法ラベル

操作方法と注意事項が表示してあります。

ガス接続口

ガスコードの接続口です。

くわしくは 18ページ

取っ手

機器を移動するときに使用します。

ねじ

エアフィルターの固定用のねじです。

くわしくは 29・30ページ

ガス接続ご注意ラベル

電源コード・プラグ

AC100V 50/60Hz用です。

くわしくは 17ページ

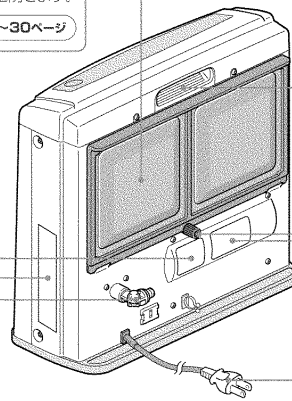

140-9213、140-9223

エアフィルター

空気中のほこりが機器内に入るのを防ぎます。

くわしくは 28~30ページ

操作方法ラベル

操作方法と注意事項が表示してあります。

銘板

ガス・電源の種類が表示してあります。

くわしくは 4ページ

ガス接続口

ガスコードの接続口です。

くわしくは 18ページ

取っ手

機器を移動するときに使用します。

ねじ

エアフィルターの固定用のねじです。

くわしくは 29・30ページ

ガス接続ご注意ラベル

電源コード・プラグ

AC100V 50/60Hz用です。

くわしくは 17ページ

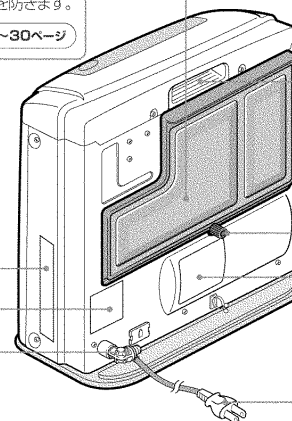

各部のなまえとはたらき

各部のなまえとはたらき

操作・表示部

140-9192、140-9202
140-9213、140-9223

おやすみスイッチ・ランプ

おやすみタイマー運転をセットまたは解除するスイッチです。
セット時にランプ（緑色）が点灯します。



＜詳しくは＞ 23・24ページ

おはようスイッチ・ランプ

おはようタイマー運転をセットまたは解除するスイッチです。
セット時にランプ（緑色）が点灯します。

＜詳しくは＞ 21・24ページ

室温/時間調節スイッチ (ロックスイッチ)

設定室温・おはようタイマー設定時間を調節するスイッチです。
また、  スイッチを同時に押すことにより、ロックのセットまたは解除ができます。

＜詳しくは＞ 19・21・22・26ページ

フィルターサイン

エアフィルターのほこり詰まりをお知らせします。（赤色点滅）

＜詳しくは＞ 29ページ

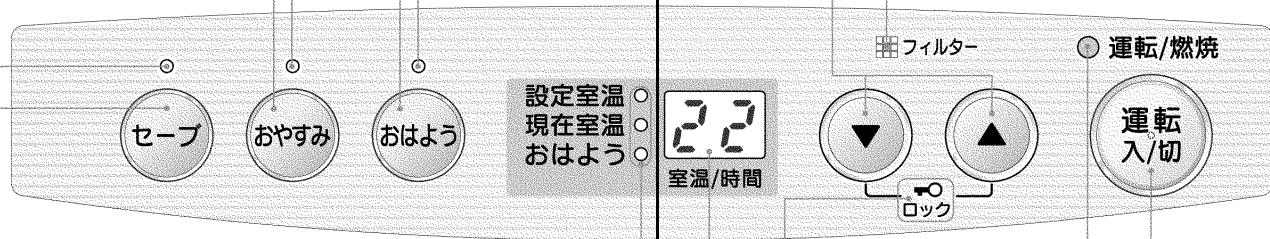

セーブスイッチ・ランプ

セーブ運転をセットまたは解除するスイッチです。
セット時にランプ（緑色）が点灯します。

＜詳しくは＞ 25ページ

表示部

設定室温・現在室温・おはようタイマー運転のセット時間を表示します。

●設定室温		●現在室温		●おはようタイマー運転のセット時間	
表示	内容	表示	内容	表示	内容
L	約10℃	L	0℃以下	0.5	0.5時間
16	16℃	1	1℃	S	S
S	S	S	S	S	S
26	26℃	30	30℃	24	24時間
H	連続して強燃焼	H	31℃以上		

また、異常時には安全装置の作動内容を表示します。

＜詳しくは＞ 33・34ページ

設定室温ランプ・現在室温ランプ おはよう表示ランプ

表示部の内容をお知らせします。

ロックランプ

セット時にランプ（緑色）が点灯します。

＜詳しくは＞ 26ページ

運転/燃焼ランプ

（緑色）運転中およびおはようタイマーの予約中に点灯します。
（赤色）燃焼中に点灯します。

運転スイッチ

運転・停止をするスイッチです。
タイマー運転の解除もできます。

記憶機能

設定室温・セーブ運転の選択・おはようタイマー運転のセット時間およびロックは、一度セットすれば記憶されます。電源プラグをコンセントから抜いた場合でも、次回運転するときに同じ設定状態であれば、あらかじめセットする必要はありません（ただし、ロックおよびおはようタイマー運転のセット中に停電や電源プラグをコンセントから抜いた場合は、そのセットはキャンセルされます。復電時に表示部が「00」を点滅表示します。）。

お使いになる前の準備

機器をご使用になる前に、次の手順で準備をしてください。

1 機器を設置する。

〈設置できる場所・条件〉

- 水平で平らな場所
- 機器前方に機器設置面より高い段差がない場所
- 家具や壁・棚など可燃性の部分から十分離れた場所（右図を参照してください）

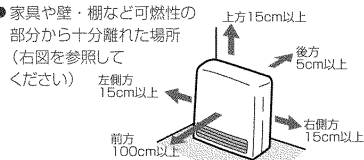

2 電源を接続する。

電源プラグをコンセントに確実に差し込み接続してください。



3 別売のガスコードを準備する。

※ガス接続は必ず別売のガスコードを使用してください。

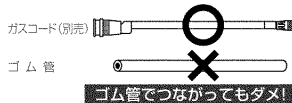

補足

- 機器の周囲が囲われていると、正しいお部屋の温度が検知できないことがあります。
- 機器の後方が壁に近いと、安全装置が働いて運転が停止することがあります。

お願い

- 毛足の長いじゅうたんの上に置く場合は、機器の重みで沈んでも、じゅうたんの毛足に直接温風が当たらないように機器の下に板などを敷いて、水平に置いてください。温風がじゅうたんに当たり、変色するおそれがあります。

お願い

- ガス接続は必ず別売のガスコードを使用する必要があります。ゴム管接続など間違った接続をすると、ガス漏れが生じ、火災の原因になります。

接続についての注意点

以下の項目を点検した上で、電源コードおよびガスコードを接続してください。

電源コード	<ul style="list-style-type: none"> ● 温風吹き出し口の前を通したり、機器の下を通さないでください。 ● ペットなどがままないよう注意してください。 ● イスの脚やキャスター、コマなどで踏まないでください。 ● ヒビ割れした電源コードは交換が必要ですので、お買い上げの販売店またはもよりの大阪ガスに連絡してください。
ガスコード	<ul style="list-style-type: none"> ● ガスコードは7年程度を目安に新品とお取り換えください。 ● 巻き足して使用しないでください。 ● ヒビ割れたりして古くなったガスコードは、必ず取り換えてください。 ● 折れたり、ねじれたりしないようにできるだけ短く接続してください。 ● 温度の高いところに触れたり、上にものをせたりしないでください。 ● 他の部屋まで延長したり、壁・天井などを通したりしないでください。 ● ペットなどがままないよう注意してください。 ● ガス接続口に傷がついたり、異物が付着するとガス漏れの原因となりますので、ていねいに清潔にお取り扱いください。また、お使いにならないときは、キャップをガス接続口につけてください。

4 ガスコードの細い方の先端を機器に接続する。

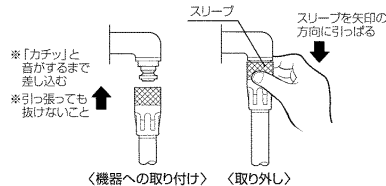

- ※「カチッ」と音がするまで差し込む
- ※引っ張っても抜けないこと

5 ガスコードの太い方の先端をコンセントガス栓に接続する。

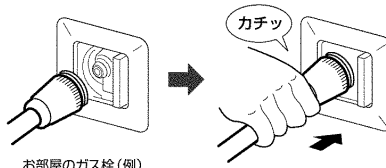

- ※「カチッ」と音がするまで差し込む
- ※引っ張っても抜けないこと

補足

- 機器への接続は、ガスコードの細い方を接続してください。

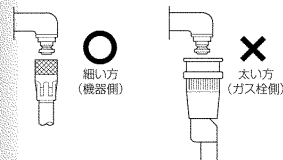

- ガスコードおよび機器の接続口にごみなどの異物がないことを確認して確実に接続してください。
- ガス接続口には、輸送・保管時におけるごみ混入防止のためキャップがついています。なくさないように大切に保管してください。

お願い

- ガス栓の接続部は2種類あります。ガス栓の接続部の形状を確認してください。

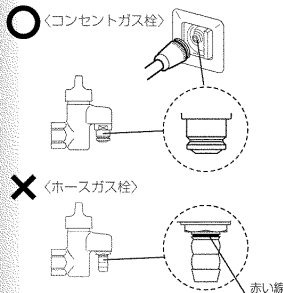

接続完了

(140-9192・140-9202の場合)

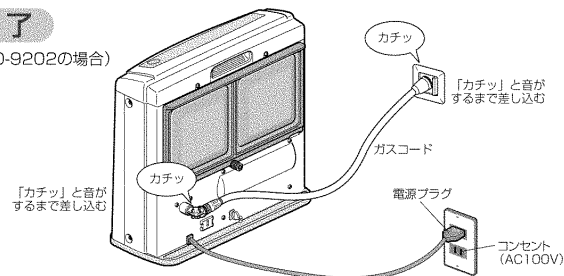

暖房のしかた

ガスファンヒーターの基本操作です。

運転の前に「安全上のご注意」(3~12ページ)をご確認ください。

■補足

- 運転中にロックをセットしたときは、運転スイッチの停止操作以外は、操作できなくなります。
- 停止中にロックをセットしたときは、すべてのスイッチの操作ができなくなります。
(「ロック機能」について [<詳しくは>](#) 26ページを参照してください。)

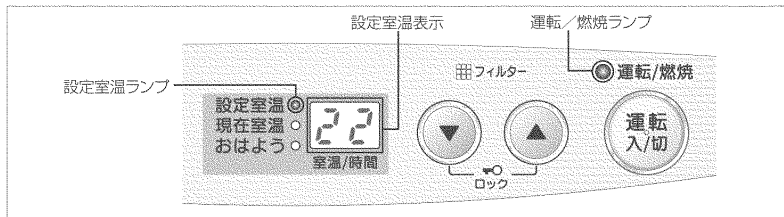

1 運転入/切を押す。

- ① 運転/燃焼ランプ点灯 (緑色)。対流ファンが回転します。

約5~10秒経過すると……

- ② 運転/燃焼ランプ点灯 (赤色)。バーナーに点火します。

2 設定室温を調節する。

設定室温ランプが点灯。

現在の設定室温が表示されます。

初めてお使いになるときは、22℃に設定されています。

- 設定室温を下げる。
- 設定室温を上げる。

■補足

- 室温表示は、お部屋全体の温度とは多少異なる場合があります。表示される室温は、目やすとしてください。特に、機器消火後しばらくして再度運転した場合、点火後3~4分間は現在室温が高く表示されることがあります。
- 初めてお使いになるときや、しばらく使わなかったとき、ガスコードを脱着したときはガスコード内に空気が入ることがあるため、運転開始時にいったん着火してから火が消えることがあります。このようなときには、自動的に1回だけ再点火動作を行いますので点火に時間がかかる場合があります。また表示部が「11」・「12」を点滅する場合もあります。この場合再度運転操作をしてください。

■補足

- 設定室温は「L」(約10℃)、「16」~「26」および「H」(連続して強燃焼)の範囲でお好みの温度に設定できます。
- 現在室温は「L」(0℃以下)、「1」~「30」および「H」(31℃以上)の範囲で表示されます。
- 運転中に●または●を1回押すと、現在室温表示から設定室温表示に切り換わり、約10秒後に再び現在室温表示に戻ります。
- 一度セットした設定室温は記憶されます。電源プラグをコンセントから抜いた場合でも、次回運転するときには前回セットした設定室温で運転します。

■お願い

- お部屋の構造、設置場所、室外温度などによっては、設定された室温にならない場合があります。また、弱燃焼になってもお部屋の温度が上がっていくことがありますので、このときは、いったん運転を停止してください。

3 運転入/切を押し、運転を停止する。

運転/燃焼ランプ消灯。

■補足

- 消火後、対流ファンは数分間回転し続けてから停止します。これは機器内の温度が低くなるまで風で冷却しているためです。この間、電源プラグは抜かないでください。

■補足

- 消し忘れを防ぐために運転開始後8時間で自動消火します。(表示部が「01」の点滅表示になり機器が停止します。)運転を続けたいときは、再度運転操作を行ってください。
- おはようタイマー運転やおやすみタイマー運転、おやすみタイマーとおはようタイマーを組み合わせて運転させたときは、8時間を超えて運転することがあります。
- おはようタイマー運転、おやすみタイマー運転中は、8時間消し忘れタイマーは作動しません。

[<詳しくは>](#) 33・34ページ

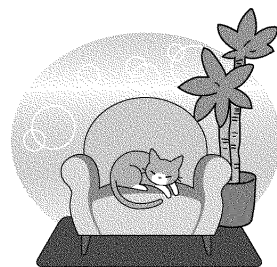

便利な使いかた

おはようタイマー運転を行う

ご希望のセット時間（何時間後）が経過すると運転を開始し、1時間後に自動的に停止する機能です。

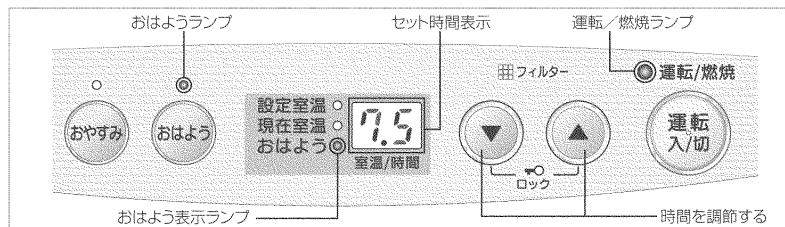

〈例〉「7.5」（7時間30分後）に運転させる場合

おはようタイマー運転とは

おやすみ前（おはようタイマー運転をセットするとき）の時刻から翌朝に運転を開始する時刻までの時間を、あらかじめ計算しておきます。

例えば……

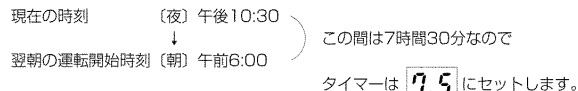

補足

「おはようタイマー運転」の前に、次の準備を行ってください。

- お部屋のガス栓は全開にしてください。
- 設定室温（19ページ）を調節しておいてください。

補足

● おはようタイマー運転は停止中以外に、運転中やおやすみタイマー運転中でもセットできます。

● 運転中に **運転入/切** を押すと燃焼が停止し、運転/燃焼ランプが赤色から緑色にかわり、おはようタイマー運転の待機状態になります。

1 **おはよう** を押す。

おはようランプ点灯。

運転/燃焼ランプ点灯（緑色）。

おはよう表示ランプ点灯。

表示部に前回のセット時間が表示されます（約10秒間）。

初めてお使いになるときは8時間にセットされています。

2 **7.5** を押して時間をセットする。

7.5 に、時間をセットします。表示部にセット時間が表示されている約10秒の間に時間をセットしてください。

タイマーセット時間は、0.5～10時間までは0.5時間（30分）単位、10～24時間は1時間単位でセットできます。

セットした後、約10秒後にセット時間表示とおはよう表示ランプが消灯します。

補足

- 一度セットしたおはようタイマーの時間は記憶されます。電源プラグをコンセントから抜いた場合でも、次回運転するとき前回セットしたおはようタイマーの時間であれば、あらためてセットする必要はありません。
- セット時間表示とおはよう表示ランプの消灯後、**運転入/切** または **おはよう** を1回押すと残り時間が表示され、さらに押すとセット時間がかわります。

3 7.5時間（7時間30分）経過すると、運転を開始する。

① 運転/燃焼ランプ点灯（赤色）。

約55分経過すると……

② おはようランプ点滅。

約5分後に運転を停止します。

1時間経過すると……

③ 運転停止。

運転/燃焼ランプは消灯しますが、おはようランプは点滅し続けます。

運転入/切 を押すと、おはようランプが消灯します。

補足

- おはようタイマー運転中は設定室温が「H」の場合でも、自動的に「26℃」の設定で運転します。
- おはようタイマー運転の待機中に、**運転入/切** を押した場合は、おはようタイマー運転は自動的に解除されますので、再度セットしなおしてください。
- おはようタイマー運転の待機中に、電源プラグをコンセントから抜いたり、停電したときは、おはようタイマー運転は自動的に解除されます。再通電したときは表示部が「00」の点滅をします。**運転入/切** を解除後、再度セットしなおしてください。
- おはようタイマー運転の待機中に、機器が転倒したときは、表示部に「03」の点滅が表示され、おはようタイマー運転は自動的に解除されます。**運転入/切** を押して「03」を解除後、再度セットしなおしてください。

おはようタイマー運転を解除する

1 おはようタイマー運転待機中に **おはよう** を押す。

おはようランプ、運転/燃焼ランプ消灯。
おはようタイマー運転が解除されます。

補足

- **運転入/切** を押しても、おはようタイマー運転が解除できません。

便利な使いかた

おやすみタイマー運転を行う

おやすみスイッチを押してから1時間後に自動的に運転を停止する機能です。

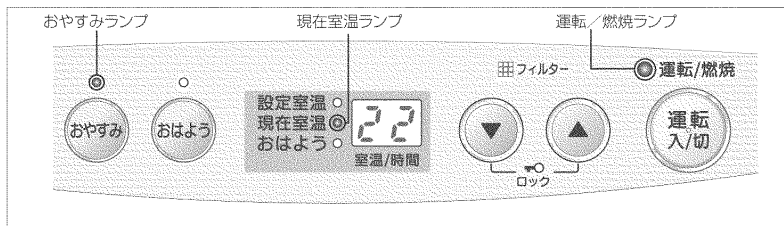

1 おやすみを押す。

- 運転中におやすみスイッチを押した場合
- ①おやすみランプ点灯。

約55分経過すると……

②おやすみランプ点滅。

約5分後に運転を停止します。

1時間経過すると……

③運転停止。

おやすみランプ、現在室温ランプ、運転/燃焼ランプが消灯します。

補足

- おやすみタイマー運転は、停止中やおはようタイマー運転の待機中でもセットできます。ただし、おはようタイマー運転の待機中や停止中におやすみスイッチを押すとすぐに運転を開始し、1時間後に運転を停止します。
- おやすみタイマー運転中は設定室温が「H」の場合でも、自動的に「26℃」の設定で運転します。

おやすみタイマー運転を解除する

1 おやすみタイマー運転中に おやすみを押す。

おやすみランプ、現在室温ランプ、運転/燃焼ランプが消灯して、運転を停止します。

補足

- 運転中におやすみスイッチを押しても、おやすみタイマー運転を解除することができます。

おやすみとおはよりの組み合わせ運転を行う

「おやすみタイマー」(23ページ)と「おはようタイマー」(21・22ページ)を組み合わせてご使用できます。

●「おやすみタイマー」運転中に「おはようタイマー」運転をセットする

1 おやすみタイマー運転中に おはようを押す。

おはようランプ点灯。

おはよう表示ランプ点灯。

表示部に前回のセット時間が表示されます(約10秒間)。初めてお使いになるときは8時間にセットされています。

2 おはようタイマーの時間をセットする。

①時間セット。

表示部にセット時間が表示されている約10秒の間におはようタイマーの時間をセットしてください。セットの方法は21・22ページをご覧ください。

おやすみタイマー運転開始から約55分経過すると……

②おやすみランプ点滅。

約5分後に運転を停止します。

おやすみタイマー運転開始から1時間経過すると……

③「おやすみタイマー」運転停止。

④「おはようタイマー」運転待機状態。

補足

- 組み合わせタイマーは①時間セットの操作時のみ、おはようタイマーの時間がセットできます。

- 組み合わせタイマー運転中に おやすみを押すと、すべてのタイマー運転が解除され、運転を停止します。

●「おはようタイマー」運転の待機中に「おやすみタイマー」運転をセットする

1 おはようタイマー運転の待機中に おやすみを押します。

①おやすみランプ点灯。

運転を開始します。

約55分経過すると……

②おやすみランプ点滅。

約5分後に運転を停止します。

1時間経過すると……

③「おやすみタイマー」運転停止。

④「おはようタイマー」運転待機状態。

補足

- 組み合わせタイマー運転中に おやすみを押すと、すべてのタイマー運転が解除され、運転を停止します。

便利な使いかた

セーブ運転を行う

お部屋を暖房し、壁や天井などが暖まってくると、冷えているときに比べて同じ室温でも人体には少し暖かく感じます。そこで設定室温までお部屋が暖まると、自動的に設定室温を下げて暖房運転を行う機能です。

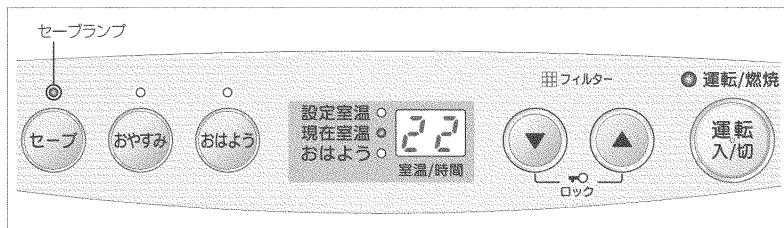

1 運転中に「セーブ」を押す。

セーブランプ点灯。
セーブ運転を開始します。

補足

- お部屋の温度が設定室温になると、30分ごとに1℃の下げ幅で、2回にわたり自動的に設定室温を下げます。設定室温表示は変化しません。

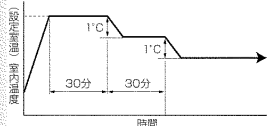

(セーブ運転イメージ)

- お部屋の構造、設置場所、室外温度などによっては、お部屋の温度が下がらない場合があります。

セーブ運転を解除する

1 運転中(セーブ運転セット中)に「セーブ」を押す。

セーブランプ消灯。
セーブ運転が解除されます。

スイッチをロックする「ロック機能」

小さなお子様のいたすらや誤ってスイッチを押しても作動しないよう、スイッチ操作を制限する機能です。

(運転中にロックをセットした場合)

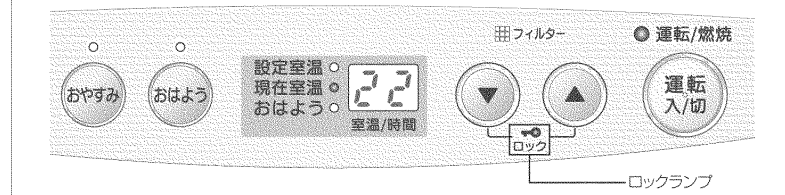

●ロックをセットする

1 ▼と▲を同時に押す。

ロックランプ点灯。
ロックがセットされます。
運転中にロックをセットした場合は、「運転/燃焼」の「切」操作以外は操作できません。
停止中にロックをセットした場合は、すべてのスイッチ操作ができません。

補足

- ロックランプ点灯中に運転する場合は、ロックを解除してから「運転/燃焼」を押してください。
- 電源プラグをコンセントから抜いたり、停電したときは、ロックは解除されます。

●ロックを解除する

1 ロックセット中に▼と▲を同時に(1秒以上)押す。

ロックランプ消灯。
ロックが解除されます。

便利な使いかた

知っておいてください

日常の点検とお手入れ

安全にお使いいただけるように、点検とお手入れは定期的に行ってください。

警告



- エアフィルターの脱着以外は、絶対に分解しないでください。
- 修理・改造には高度な専門知識が必要です。お客様ご自身で、工具を使用しての分解や修理・改造は、絶対に行わないでください。思わぬ事故や故障の原因になります。

●日常の点検

日常の点検・お手入れの際には運転を停止して必ずガス栓を閉じ、機器が十分に冷えてから電源プラグをコンセントから抜いてください。

機器本体には安全に関するご注意ラベルが張り付けてあります。汚れたり、読めなくなったときは、やわらかい布などで汚れを拭き取ってください。また、お手入れの際には、はがれないように注意してください。もし、はがれたり読めなくなった場合は、お買い上げの販売店、またはもよりの大阪ガスで新しいラベルをお買い求めのうえ、張り替えてください。

●次のチェックポイントを点検してください。

ガスコードは	正しく接続されていますか？	接続部を点検する（5・18ページ）
	折れたり、ぬじれたりしていませんか？	ガスコードを点検する（5・17ページ）
電源コードは	いたんでいませんか？	電源コードを点検する（6・7・17ページ）
エアフィルターは	正しくセットされていますか？	取り付けを点検する（30ページ）
	ほこり詰まりはありませんか？	フィルターサインを確認する（29ページ） エアフィルターを掃除する（28～30ページ）

●機器のお手入れ（1ヵ月に1回程度）

1ヵ月に1回程度、もしくは汚れたらそのつどお手入れしてください。

1 運転を停止する。

機器が十分に冷え、対流ファンが止まり温風が出なくなったことを確かめてください。

2 やわらかい布をぬるま湯でぬらして、よくしぼってから拭く。

特に汚れのひどいときは、やわらかい布に台所用中性洗剤をつけて拭き取ってください。



お願い

- お手入れの際は、けがを防ぐために、手袋をはめて行うことをおすすめします。
- 化学そうきんやアルカリ性洗剤、ベンジン、シンナーなどは、絶対に使用しないでください。塗装の色があせたり、樹脂製の部品が変色したりします。

●温風吹出し口のお手入れ（1ヵ月に1回程度）

1ヵ月に1回程度、もしくは汚れたらそのつどお手入れしてください。

1 運転を停止する。

温風吹出し口が十分に冷え、対流ファンが止まり温風が出なくなったことを確かめてください。

2 温風吹出し口を、電気掃除機などで掃除する。

温風吹出し口に白い粉や汚れが付着することがありますが、異常ではありません。そのようなときや汚れがひどい場合は、指をけがしないよう手袋をはめて、やわらかい布で拭き取ってください。

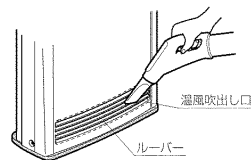

●エアフィルターのお手入れ（1ヵ月に1回程度）

1ヵ月に1回程度、もしくは汚れたらそのつどお手入れしてください。

1 運転を停止する。

温風吹出し口が十分に冷え、対流ファンが止まり温風が出なくなったことを確かめてください。

2 エアフィルターを電気掃除機などで掃除する。

電気掃除機のブラシなどを使ってエアフィルターを装着したままほこりを吸い取ってください。

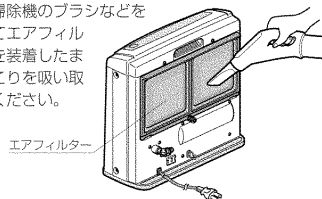

(140-9192・140-9202の場合)

お願い

- 化学そうきんやアルカリ性洗剤、ベンジン、シンナーなどは、絶対に使用しないでください。
- 温風吹出し口のルーバーを、強く押えたり、衝撃を加えたりしないでください。ルーバーが折れたり、曲がったりして、温風の方向がかわり、床（カーペットなど）が変色することがあります。

補足

- 汚れがひどい場合は、エアフィルターを取り出し、はたきややわらかいブラシなどで、詰まっているほこりを取り除いてください。
- 油などの特にひどい汚れが付着しているときは、エアフィルターを取り出し台所用中性洗剤で手早く洗い、水気をよくきってから十分に乾燥させてください。
- エアフィルターの網部に水が付着していると、ほこり詰まりと同じ状態となり運転しないときがあります。お手入れ後の水気は十分にきってください。

知っておいてください

フィルターサインが点滅したら

- エアフィルターにほこりが詰まると、フィルターサインが赤色に点滅し、お掃除時期をお知らせします。この場合には、28～30ページのお手入れ方法に従って、エアフィルターの掃除を行ってください。
- 運転したままほこりの掃除を行ってもフィルターサインは消灯しません。再運転を行ってください。
- エアフィルターを掃除してもフィルターサインが消灯しない場合には、機器内部にほこりやごみが付着していることが考えられます。点検整備を受けられることをおすすめします。(お買い上げの販売店または、もよりのガス会社(供給業者)にご相談ください。)

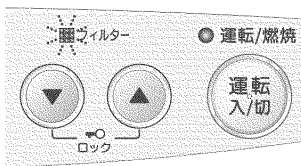

補足

- フィルターサインが点滅しているときは、最大燃焼量を下げて運転を行います。
- エアフィルターがほこり詰まりをしたり、温風吹出し口に障害物があったり、機器の後方と壁が近かったりしたときは、機器内部が異常に過熱します。フィルターサイン点滅後も運転を続けると、機器が自動的に運転を停止することがあります。

エアフィルターの取り外しかた

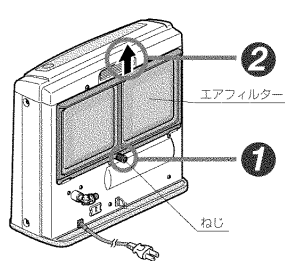

(140-9192・140-9202の場合)

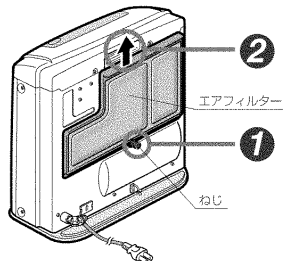

(140-9213・140-9223の場合)

1 ねじを外す。

2 エアフィルターを引き出す。

エアフィルター上部を持ち、まっすぐ上に引き出します。

補足

- 初めてねじを外すときは、かたい場合がありますので中ドライバーを使用してください。

補足

- エアフィルターを取り外したまま運転すると機器故障の原因になります。掃除後は必ず元の位置に確実にセットし、ねじを締めてください。

エアフィルターの取り付けかた

(140-9192・140-9202の場合)

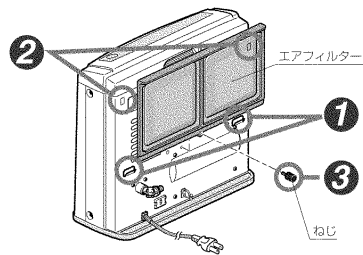

1 エアフィルターを後板の受け部に差し込む。

エアフィルター上部を持ち、下部を後板の受け部(2カ所)に差し込みます。

2 エアフィルターのツメを後板上部の角穴に差し込む。

後板上部の角穴(2カ所)に差し込みます。

3 ねじを締める。

(140-9213・140-9223の場合)

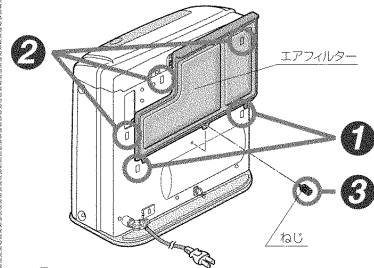

1 エアフィルター下部のツメを後板下部の角穴に差し込む。

エアフィルター上部を持ち、下部のツメを後板下部の角穴(2カ所)に差し込みます。

2 エアフィルター上部のツメを後板上部の角穴に差し込む。

後板上部の角穴(3カ所)に差し込みます。

3 ねじを締める。

知っておいてください

故障かな？と思ったら

故障かな？と思ってもよく調べてみると故障でない場合もあります。

修理を依頼する前に、もう一度次の点をお調べください。

それでも直らないときや原因がわからないときには、お買い上げの販売店、またはもよりのガス会社（供給業者）へご連絡ください。

●次のことを調べてください

現象	点検のポイント	くわしくは
運転スイッチを押しても運転しない (運転・燃焼ランプが緑色に点灯しない)	<ul style="list-style-type: none"> ●電源プラグがコンセントにしっかりと差し込まれていますか。 ●ご家庭のヒューズやブレーカーが切れていませんか。 ●停電ではありませんか。 ●ロックがセットされていませんか。 	17ページ - 26ページ
点火しない (運転・燃焼ランプが赤色に点灯しない)	<ul style="list-style-type: none"> ●お部屋的气体栓は全開になっていますか。 ●ガス管(ガスコード)内に空気が残っていませんか。 ●マイコンメーターが作動していませんか。 	- 19・32ページ ※1
使用中に消火する	<ul style="list-style-type: none"> ●エアフィルターにほこりがたまっていますか。(フィルターサインが点滅していませんか。) ●温風吹き出し口がふさがれていませんか。 ●機器の後方と壁の距離は5cm以上ありますか。 ●マイコンメーターが作動していませんか。 ●8時間消し忘れタイマーが作動していませんか。 	29ページ 17ページ 17ページ ※1 20・33・34ページ
よく暖まらない	<ul style="list-style-type: none"> ●エアフィルターにほこりがたまっていますか。(フィルターサインが点滅していませんか。) ●設定室温が低くありませんか。 ●お部屋の窓や戸が開いていませんか。 ●お部屋的气体栓は、全開になっていますか。 ●機器前方100cm以内にものが置いてありませんか。 ●お部屋の大きさと機器の仕様(暖房の目安)が合っていますか。 	29ページ 19ページ - 17ページ 36・37ページ
暖まりすぎる	●機器後面にすきま風や冷たい空気が当たっていませんか。	-
ガスくさい	<ul style="list-style-type: none"> ●ガスコードおよび機器のガス接続口に傷やごみなど異物が入っていませんか。 ●専用のガスコードで正しく接続されていますか。 ●ガスコードがいたんでいませんか。 	5・17・18ページ 5・17・18ページ 5・17ページ
異臭がする	<ul style="list-style-type: none"> ●お部屋の建材から化学物質が出ていませんか。(最近リフォームをしていませんか。新築ではありませんか。) ●化学薬品を使用していませんか。 	- 11ページ

※1 お近く的气体会社（供給業者）に連絡してください。

●こんなときは故障ではありません

現象	原因と対策
運転前	<p>シーズン始めや、しばらくの間運転しなかった後、ガスコードを脱着した後になかなか点火しない。</p> <p>ガスコード内に空気が入ったためです。いったん点火してから失火した場合は、再点火機能が作動します。</p>
運転中	<p>初めに運転したときや、しばらくご使用にならなかった後の運転開始時に、煙やにおいが出る。</p> <p>機器内部の部品などに付着している油やほこりが焼けるためです。しばらく換気しながらご使用ください。また、フローリングのワックスなどが温風に加熱されて、におうことがあります。しばらくすると自然になくなります。</p>
	<p>点火したときや、停止した後「コツン」「コツン」という音が出る。</p> <p>ガス通路を開閉するための電磁弁（電気で開閉するガス弁）が作動するときの音です。</p>
	<p>点火したときに、「ポツ」という音が出る。</p> <p>点火音が出ることがあります。</p>
	<p>点火したときに、「ヒュー」「ピー」という音が出る。</p> <p>ガスコードを脱着したときにガスコード内に空気が入ったためです。</p>
	<p>運転中に、「シャー」という音が出る。</p> <p>ガスの通過音が出ることがあります。</p>
運転後・停止中	<p>点火後や、停止後に「チリ」「チリ」「コツン」「コツン」とキジミ音が出る。</p> <p>機器内部の部品などが加熱や冷却される際に金属が膨張、収縮して発生する音です。</p>
	<p>停止してもすぐに対流ファン（温風）が停止しない。</p> <p>機器内部を冷やしてから自動的に止まります。</p>
	<p>停止後、再度運転操作をしてもすぐに点火しない。</p> <p>内部が冷えるまでしばらく待ち、約20秒たってから自動的に点火します。</p>
	<p>誤って電源プラグを抜いてしまったため、すぐ差し込んで運転操作をしたが、点火しない。</p> <p>内部が冷えるまで数分間待ってから、再度運転操作をしてください。</p>
<p>おはようタイマー運転操作をしたのに停止する。</p> <p>おはようタイマー運転をした場合、1時間たつと自動的に停止します。再度運転操作をしてください。</p>	

知っておいてください

安全装置が作動したときの処置

この機器には、安全装置が作動したときのお知らせ機能がついています。使用中に機器が停止したら、安全装置が作動していないか調べてください。

対流ファンが回っている場合は、ファンが止まってから確認してください。

安全装置作動時の表示 (表示部と運転/燃焼ランプ)	安全装置	はたらき
12 (12点滅) 運転/燃焼ランプ ● (赤色点滅)	不完全燃焼防止装置	不完全燃焼をする前に、ガスを止め運転を停止します。
11 (11点滅) 運転/燃焼ランプ ● (赤色点滅)	立消え安全装置	使用中にバーナーの炎が消えてしまったとき、ガスを止め運転を停止します。
01 (01点滅) 運転/燃焼ランプ ● (赤色点滅)	8時間消し忘れタイマー	消し忘れ防止のため、8時間消し忘れタイマーが作動して自動消火します。
03 (03点滅) 運転/燃焼ランプ ● (赤色点滅)	転倒時ガス遮断装置	機器が倒れたときや燃焼したまま機器を移動させたときに、ガスを止め運転を停止します。
14 (14点滅) 運転/燃焼ランプ ● (赤色点滅) フィルターサイン点滅	過熱防止装置 (サーミスタ)	機器内が異常過熱したときに、ガスを止め運転を停止します。
16 (16点滅) 運転/燃焼ランプ ● (赤色点滅)	過熱防止装置 (温度ヒューズ)	機器内が異常過熱したときに、ガスを止め運転を停止します。
16 (16点滅) 運転/燃焼ランプ ● (赤色点滅)	室温ハイカット作動	室温が約40℃以上になり、この状態が10分以上続くと運転を停止します。
(消灯) 運転/燃焼ランプ ○ (消灯)	過電流防止装置 (電流ヒューズ)	過電流が流れたときに、電流ヒューズを切り、運転を停止します。
停電時 (消灯) 再通電 00 (00点滅) 運転/燃焼ランプ ○ (消灯) 運転/燃焼ランプ ● (赤色点滅)	停電時安全装置	停電したときには、ガスを止め運転を停止します。また、停電中は使用できません。
70 (70点滅) 運転/燃焼ランプ ● (赤色点滅)	運転スイッチ回路安全装置	運転スイッチ回路に異常が起きたときに、ガスを止め運転を停止します。
上記以外の表示	上記以外の安全装置作動	上記以外の異常が起きたときに、安全停止します。

■補足

- このほかの表示が出たときにも修理が必要です。お買い上げの販売店、またはもよりのガス会社（供給業者）へご連絡ください。
- お部屋の換気不足で不完全燃焼防止装置が作動した後、十分にお部屋の換気をせずに再運転しますと「11点滅」「12点滅」「14点滅」「19点滅」などを表示して運転をしない場合があります。十分にお部屋の換気を行った後、再運転してください。
- 安全装置が作動した後、点検して再運転しても、たびたび同じように作動を繰り返すような場合は、お買い上げの販売店、またはもよりのガス会社（供給業者）へご連絡ください。

原因	処置方法
閉め切った部屋で長時間使用すると空気中の酸素が減少し、不完全燃焼して一酸化炭素を発生する危険があります。エアフィルターが詰まっても同様です。	十分に部屋の換気を行い、エアフィルター部の掃除を行った後、再運転してください。
ガス栓が開きたりなかったときや、ガスコードを脱着した後に起こります。	点検後、再運転してください。
ガス栓が閉じられていたり、開きたりなかったときに起こります。	再運転開始後8時間が過ぎたためです。
運転開始後8時間が過ぎたためです。	継続して運転する場合は、運転スイッチを1回押して、「01」点滅表示を解除し、再運転してください。
点火したまま機器を持ち運んだり、機器が倒れたときに起こります。	機器を起こした後、再運転してください。
エアフィルターが、ほこり詰まりしていたり、温風吹出し口に障害物があるときに起こります。	エアフィルター部の掃除や、障害物を取り除いた後しばらく（5～6分）してから再運転してください（電源プラグは対流ファンが回っている間は抜かないでください）。
エアフィルターや温風吹出し口がふさがれたときに起こります。	修理が必要です。お買い上げの販売店、またはもよりのガス会社（供給業者）へご連絡ください。
お部屋の構造や外気温度などによるためです。	室温が下がってから運転を行ってください。
電気回路がショートしたときに起こります。	修理が必要です。お買い上げの販売店、またはもよりのガス会社（供給業者）へご連絡ください。
停電により停止した。	通電したら再運転してください。（停電中は必ずガス栓を閉じてください）
運転スイッチ回路がショートしたときに起こりますが、運転スイッチを15秒以上押し続けたときにも起こります。	運転スイッチを1回押して、「70」点滅表示を解除して、再運転してください（押し続けしないでください）。それでも安全装置が働く場合は修理が必要です。お買い上げの販売店、またはもよりのガス会社（供給業者）へご連絡ください。
ガス栓を閉め、お買い上げの販売店、またはもよりのガス会社（供給業者）へご連絡ください。	

ご参考に

保管とアフターサービス

●保管（長期間使用しない場合）

⚠注意



ガス栓を閉じ、電源プラグをコンセントから抜き、ガスコードを取り外してください。

●機器の点検・お手入れをしてから保管してください。

- 各部の汚れを取り除き、ほこりなどの異物が入らないようにビニールを掛けてください。
- 特にガス接続口やガスコードには、ほこりやごみが入ってガス通路を詰まらせないように、付属のキャップをしてください。
- 湿気やほこりの少ないところに保管してください。
- お求めになったときの箱に入れておかれると便利です。
- ベランダなど直射日光の当たる場所や高温になるところでの保管は樹脂部分の変色や変形のおそれがありますのでお避けください。

●アフターサービスについて

サービスの申し込み

「故障かな?と思ったら」(31-32ページ)、「安全装置が作動したときの処置」(33-34ページ)を見てもう一度ご確認ください。

⚠警告

ご確認のうえ、それでも不具合がある場合、あるいはご不明な場合はご自分で修理なさらないでください。お買い上げの販売店、またはもよりの大阪ガスにご連絡ください(別添の「大阪ガスのお問い合わせ先」参照)。そのままご使用になりますと、故障や感電・火災の原因になります。

なお、ご連絡いただくときは、次のことをお知らせください。

- (1) 品名…ガスファンヒーター
- (2) 型番…本体左側面に張り付けてあります。
- (3) 現象(できるだけ詳しく)
- (4) お名前・ご住所・電話番号・道順(できるだけ詳しく)

(例) (N)140-9192 一型番

大阪ガス株式会社

21-080-12-00174

3月 日

3月 日

3月 日

3月 日

3月 日

3月 日

3月 日

3月 日

転居されるとき

⚠警告

ガスには、都市ガス数種類およびLPガスの区分があります。ガスの種類が異なる地域へ転居される場合には、部品の交換や調整が必要となりますので、転居先のガスの種類をご確認のうえ、もよりの大阪ガスまたは転居先のガス事業者(供給業者)にご相談ください。ただし、ガスの種類によっては調整できない場合もあります。

- 転居にともなう調整や改造の費用は、保証期間内でも有料となります。

保証について

本書裏表紙に保証書がついています。

- 保証期間中は保証書に記載のように、機器の故障について修理いたします。くわしくは、保証書をご覧ください。保証書を紛失されますと、無料期間中であっても修理費をいただくことがありますので、大切に保管してください。
- 保証期間経過後の故障修理についてお買い上げの販売店、またはもよりの大阪ガスにご相談ください。修理によって機能が維持できる場合は、お客様のご要望により有料修理いたします。

補修用性能部品の保有期間について

- 補修用性能部品の保有期間は、当製品の製造打切後7年間となっています。なお、補修用性能部品とは、その製品の性能を維持するために必要な部品です。ただし、保有期間経過後であっても補修用性能部品の在庫がある場合は、有料修理いたします。

点検整備のおすすめ(有料)

- 長期間、安全快適にご使用いただくために定期的に(3シーズンに1回程度)「点検整備」を受けられることをおすすめします。
- 「点検整備」は、お買い上げの販売店、またはもよりの大阪ガスにご用命ください(有料)。
- 「点検整備」の内容は、下記のとおりです。
 - ①機能部品の点検、確認
 - ②掃除整備

仕様

暖房の目やすは温暖地を基準にしております。

型番	140-9192・140-9202			
種類	燃焼方式	ブンゼン燃焼式		
	給排気方式	開放式		
	放熱方式	強制対流式		
点火方式	連続放電点火方式			
暖房の目やす	木造家屋	都市ガス13A・LPガス用:7畳まで	都市ガス12A用:6畳まで	
	コンクリート造家屋	都市ガス13A・LPガス用:9畳まで	都市ガス12A用:8畳まで	
外形寸法(mm)	高さ385×幅410×奥行135(脚部170)			
質量(本体)	6.3kg			
電気関係	電源	AC100V、50/60Hz		
	消費電力(50/60Hz)	30/29W(通電時約2/2W)		
	電源コード長さ	2m		
安全装置	不完全燃焼防止装置(熱電対式)・立消え安全装置(熱電対式)・転倒時ガス遮断装置・過熱防止装置(温度ヒューズ、サーミスタ)・過電流防止装置(電流ヒューズ)・停電時安全装置・運転スイッチ回路安全装置・8時間消し忘れタイマー			
付属品	取扱説明書・3年間保証登録はがき・大阪ガスのお問い合わせ先			
使用ガス・使用ガスグループ	型式名	1時間当たりのガス消費量	ガス接続	
都市ガス用	13A	RC-F2401E-1	2.44~0.52kW(2100~450kcal/h)	ガスコード(別売)
	12A	RC-F2401E-1	2.28~0.49kW(1960~420kcal/h)	ガスコード(別売)
LPガス用	RC-F2401E-2	2.44~0.76kW(0.17~0.05kg/h)	ガスコード(別売)	

寸法図

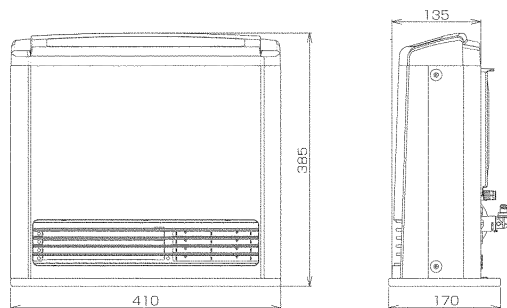

単位:mm

ご参考に

仕様

暖房の目やすは温暖地を基準しております。

型番	140-9213・140-9223			
種類	燃焼方式	ブンゼン燃焼式		
	給排気方式	開放式		
	放熱方式	強制対流式		
点火方式	連続放電点火方式			
暖房の目やす	木造家屋	都市ガス13A・LPガス用:9畳まで	都市ガス12A用:9畳まで	
	コンクリート造家屋	都市ガス13A・LPガス用:13畳まで	都市ガス12A用:12畳まで	
外形寸法 (mm)	高さ440×幅410×奥行160 (脚部210)			
質量 (本体)	7.6kg			
電気関係	電源	AC100V、50/60Hz		
	消費電力(50/60Hz)	24/27W (通電時約2/2W)		
	電源コード長さ	2m		
安全装置	不完全燃焼防止装置(熱電対式)・立消え安全装置(熱電対式) 転倒時ガス遮断装置・過熱防止装置(温度ヒューズ、サーミスタ) 過電流防止装置(電流ヒューズ)・停電時安全装置 運転スイッチ回路安全装置・8時間消し忘れタイマー			
付属品	取扱説明書・3年間保証登録はがき・大阪ガスのお問い合わせ先			
使用ガス・使用ガスグループ	型式名	1時間当たりのガス消費量	ガス接続	
都市ガス用	13A	RC-F3501E-1	3.49~0.70kW(3000~600kcal/h)	ガスコード(別売)
	12A	RC-F3501E-1	3.26~0.65kW(2800~560kcal/h)	ガスコード(別売)
LPガス用		RC-F3501E-2	3.49~0.99kW(0.25~0.07kg/h)	ガスコード(別売)

寸法図

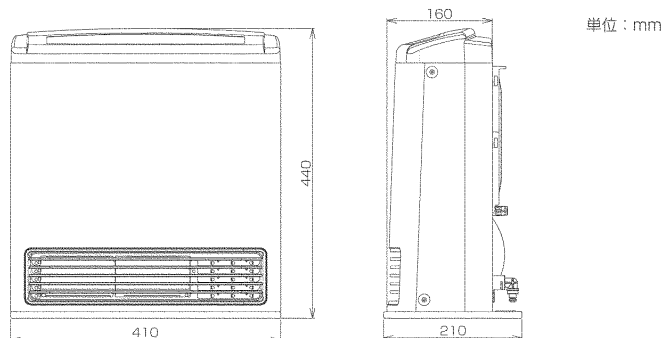

6. お客さまへ

- (1) 無料修理やアフターサービスなどについてご不明の場合は、お買い上げ店もしくはもよりの大阪ガスへお問い合わせください。
- (2) 保証登録カードまたは領収証等にお買い上げ店名の記載のないものについては無効となりますので購入時に必ずご確認ください。
- (3) 本書は再発行いたしませんので、紛失しないよう大切に保管してください。
- (4) ご転居の場合またはご贈答品等で保証登録カードまたは領収証等に記載してあるお買い上げ店に修理がご依頼できない場合には、もよりの大阪ガスへご連絡ください。お問い合わせ先については別途、大阪ガスのお問い合わせ先をご参照願います。
- (5) 本書は日本国内においてのみ有効です。This warranty is valid only in Japan.
- (6) この保証書によってお客さまの法律上の権利を制限するものではありません。

※保証登録カード・領収証等貼付欄

お買い上げ店名・お買い上げ日が記載されている保証登録カード、または領収証等とセットして保管してください。

大阪ガス株式会社

大阪市中央区平野町4-1-2
Tel フリーダイヤル 0120-0-94817
(お客さまセンター)