

浴室暖房乾燥機

(24時間換気機能付)

取扱説明書

商品コード

161-5500型

ごあいさつ

このたびは、大阪ガスの浴室暖房乾燥機(24時間換気機能付)をお買い上げいただきましてありがとうございます。

安全にご使用していただくために、機器を使用する前によく読み、十分に理解したうえで使用してください。

この取扱説明書は、いつでも利用できる場所に大切に保管してください。

別添の保証書は、記載してあるお買い上げ日、販売店名、保証内容などをよく確認し、大切に保管してください。

来客者などが機器を使用するときは、その前に必ず取扱説明書の内容を説明してください。

本書を紛失された場合や、ご不明な点があればお買い求めの販売店または、もよりの大阪ガスにお問い合わせください。



型 式 名	FD2808
-------------	--------

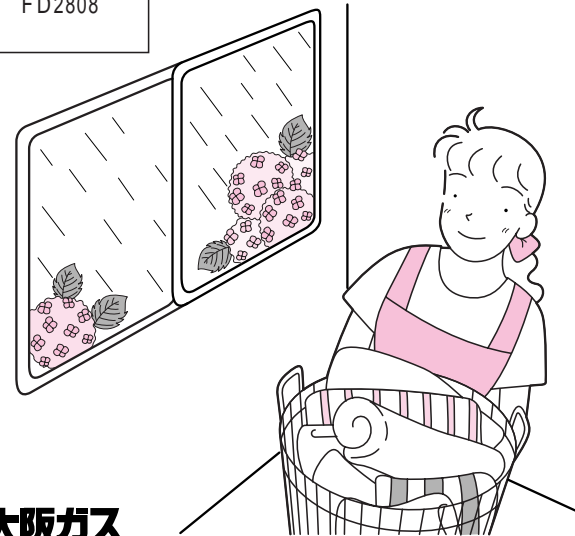

お問い合わせ先

別添 大阪ガスのお問い合わせ先
をご参照願います。

おねがい

ガスくさいときは、ガス栓を閉め窓を全開にして、(火気に注意して)大阪ガスに連絡してください。

大阪ガス株式会社

大阪ガス

安全に正しく使用していただくために必ずお読みください。





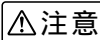

ここに示した注意事項と絵表示は機器を正しく安全に使用していただき、お客様や他の人々への危険や、財産への損害を未然に防止するためのものです。必ずお守りください。

誤った取り扱いや設置により生じる危害・損害の程度をつぎの二つに区分しています。

 警告	この表示を無視して、誤った取り扱いをすると、人が死亡または重傷を負う可能性が想定される内容を表しています。
 注意	この表示を無視して、誤った取り扱いをすると、人が傷害を負う可能性が想定される内容および物的損害のみの発生が想定される内容を表しています。

ここでの「人」とは、使用者のみでなく、その家族・来客者および購入者から機器を譲渡された人も含みます。

注意事項の絵表示と意味はつぎのとおりです。

絵表示	意味
	一般的な「警告」・「注意」
	一般的な禁止
	分解禁止
	必ず行う
	アース必要
	上記表示項目を守らなかった場合に起こりうる現象を表します。

もくじ

もくじ

ページ

特に注意していただきたいこと・・・1~5

1. 使用前に

- 浴室暖房乾燥機のしくみ・・・6
- 各部のなまえとはたらき・・・7~8

2. 使いかた

- 乾燥運転のしかた・・・9~13
 - ・衣類乾燥をするとき・・・9~10
 - ・浴室乾燥をするとき・・・9~10
 - ・衣類量のめやす・・・11
 - ・乾燥時間(タイマーセット)のめやす・・・12
 - ・上手な乾燥のしかた・・・13
- 涼風運転のしかた・・・14
- 換気運転のしかた・・・15~16
- 予備暖房運転のしかた・・・17

3. 点検・お手入れ、他

- 点検・お手入れ・・・18~19
- 故障かな?と思ったら・・・20~21
- アフターサービス・・・22
- 仕様・・・23

使用前に

使いかた

点検・お手入れ、他

警告

機器の設置について

- 機器の設置・移動および付帯工事は、お買い求めの販売店に依頼する。

☞ 思わぬ事故の原因になります。

- 本体・物干バーにぶらさがったり、異常に重いものを干したりしない。

☞ ケガや物干バーが曲る原因になります。

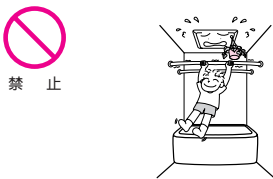

- 頭髪や体を乾かすために使用しない。

☞ 頭髪が機器にからんだり脱水状態、低温やけどのおそれがあります。

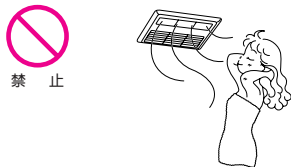

- 長時間にわたり温風や送風を身体にあてない。

☞ 脱水状態や低温やけどのおそれがあります。

特に次のような方が使用する場合は回りの人が注意してあげてください。

- 乳幼児・お年寄り・病人など自分の意志で体を動かせない方
- 皮膚の弱い方
- 疲労の激しい方、深酒された方

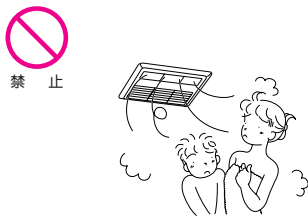

- 機器本体に洗たく物をぶら下げない。

☞ ケガや機器損傷の原因になります。



- 本体やリモコンにお湯や水をかけたり、濡れた手でさわったりしない。

☞ 感電や機器の故障の原因になります。

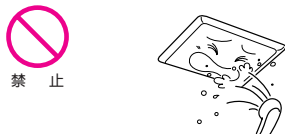

警告

- 作動中にグリル板をはずしたり、指や棒を入れない。

☞ けがややけど、感電、機器の故障の原因になります。

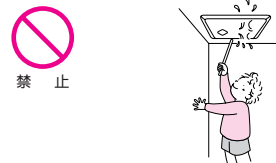

- 機器の近辺でスプレー、ベンジン、灯油など引火のおそれのあるものを使用しない。

☞ 火災のおそれや機器の故障の原因になります。

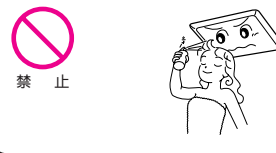

- 地震、火災などの緊急の場合は、あわてず、すみやかに機器用の屋内ブレーカーをOFFにする。

☞ 思わぬ事故の原因になります。

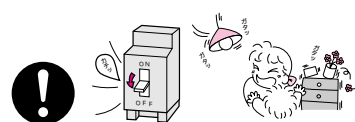

- お客様ご自身での修理、改造、分解はしない。

☞ 故障や思わぬ事故の原因になります。

修理する場合は、お買い求めの販売店または、もよりの大阪ガスに連絡してください。



- 使用中に異臭が感じられたときは、使用を中止し、機器用の屋内ブレーカーをOFFにする。

☞ 異常のまま運転を続けると感電や火災のおそれがあります。

原因がわからない場合は、お買い求めの販売店または、もよりの大阪ガスに連絡してください。



- この機器はアースが必要なため、アースされているか確認する。

☞ 万一、機器が故障した場合、感電のおそれがあります。

アースの確認ができない場合は、お買い求めの販売店に相談してください。



⚠ 注意

- 機器本体の可動ルーバーの角度調節や脱衣室やトイレの吸気グリルの掃除およびフィルターの掃除を行うときは、足元に注意して作業する。



禁止

すべりやすいスリッパなどをはいての作業や、不安定な踏台を持ち込んでの作業は、絶対にしないでください。また、浴そうの縁や風呂フタの上にも乗らないでください。

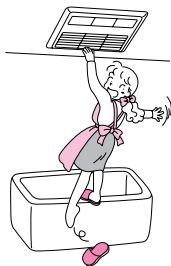

☞ 転倒によるけがの原因になります。

- フィルターをはずして動作させない。

☞ けがや故障の原因になります。



禁止

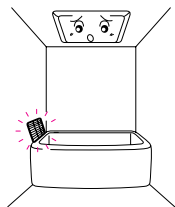

- 一般家庭用以外の目的に使用しない。

☞ 食品・動植物・精密機械・美術品の保存や船舶・車載などの特殊用途に使用すると、それらの商品の品質が低下する原因になります。



禁止



- 本体に防カビ剤、殺虫剤などを直接ふきかけない。

☞ 火災や故障、さびの原因になります。



禁止



- 可動ルーバーおよびフィルターをふさいだりしない。

☞ 機器の故障の原因になります。

⚠ 注意

- 火気は近づけない。

☞ 火災や故障の原因になります。



禁止

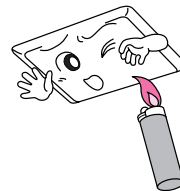

- 温風や送風を動植物に直接当てない。

☞ 動植物に悪影響をあたえます。



禁止

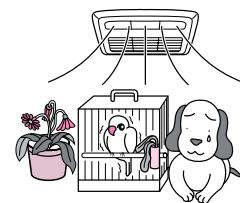

- 高気密住宅でご使用の場合、リモコンの24時間換気スイッチをOFFにしないでください。

☞ 換気不足による室内空気汚染の原因となります。

- 各部屋に設けられている自然換気口を閉じないでください。

☞ 換気不足による室内空気汚染の原因となります。

- 換気不良などの機器の異常が感じられたときは、使用を中止し、お買い求めの販売店または、もよりの大阪ガスに連絡してください。

☞ 異常のまま使用すると、室内空気汚染や結露・カビ発生の原因になります。

お願い

危険・警告・注意の項目以外で特に守っていただく項目

●この機器専用の付属品あるいは指定の別売部品以外は使用しないでください。

●本製品は家庭用ですので業務用として使用しないでください。

著しく寿命が短くなります。

●お手入れは、手袋などで指先を保護し、機器が十分冷えてから行ってください。

18～19ページの「点検・お手入れ」を参照してください。

●可動ルーバーの吹出方向は、必ず洗たく物に温風が当たる角度に調節してください。吹出し角度によって乾燥時間が異なります。

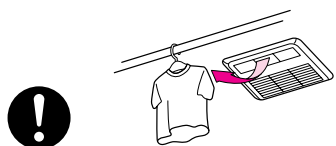

●入浴中に予備暖房したとき、温風を直接体にあてないでください。肌寒く感じる場合があります。

●リモコンは、子どもがいたずらしないよう注意してください。

●雷が発生しているときはすぐに使用をやめ、機器用の屋内ブレーカーをOFFにしてください。

電子部品が故障する原因になります。



●雷が遠ざかったことを確認してから、機器用の屋内ブレーカーをONにしてください。

●入浴後は、必ず換気運転を行ってください。

水滴がついたまま長期間運転を行わないと、カビの発生原因となります。

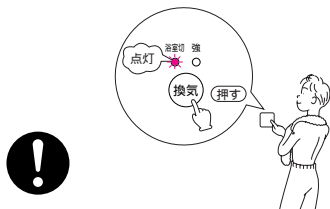

浴室暖房乾燥機のしくみ

暖房用熱源機などの暖房用温水を利用して、温風を送り、浴室の暖房や浴室で洗たく物の乾燥をするものが浴室暖房乾燥機です。

また、24時間常時少風量換気による住戸全体の換気や夏場の浴室での送風もでき、年間を通して便利に活躍します。

浴室暖房乾燥機システム系統図（例）

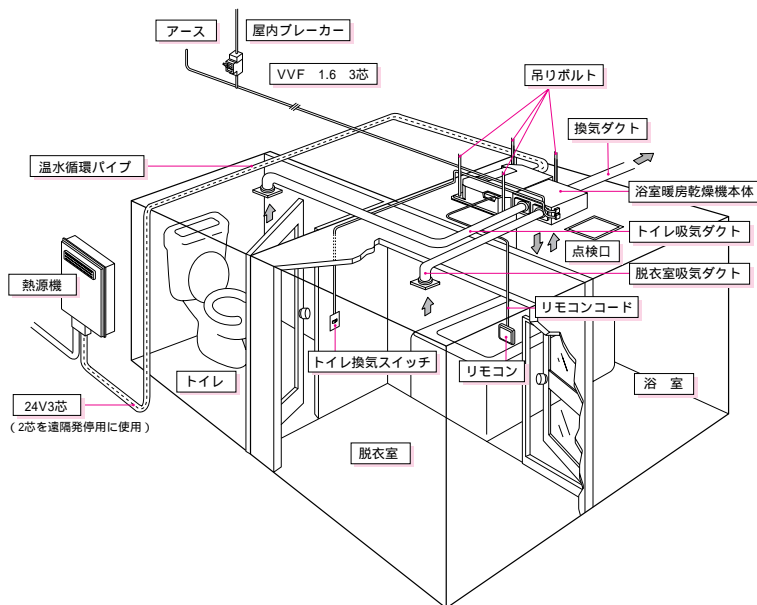

各部のなまえとはたらき

本体設置（例）

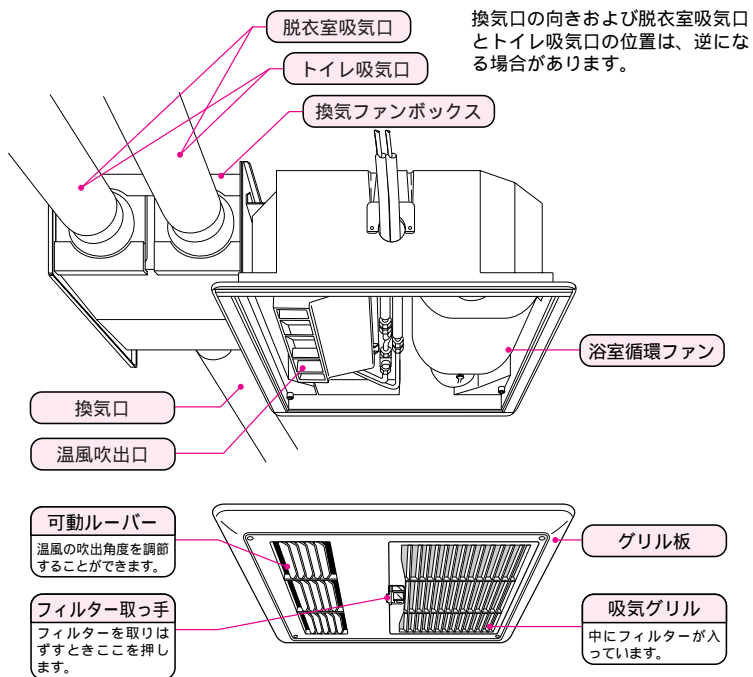

遠隔発停機能

- 浴室暖房乾燥機の「乾燥」「予備暖房」運転を行うと、熱源機の運転を自動的にいき、「乾燥」「予備暖房」が停止すると熱源機も停止する機能です。
- 遠隔発停機能がない場合、浴室暖房乾燥機の「乾燥」「予備暖房」運転前に、あらかじめ熱源機のリモコンで熱源機を運転し、浴室暖房乾燥機の運転終了後、熱源機のリモコンで熱源機の運転を終了してください。

凍結防止モード

気温が低くなると、浴室暖房乾燥機内の弁が自動的に開き、熱源機内の温水循環ポンプの働きによって、温水配管の水を循環させて凍結による温水配管の破損を防止します。

リモコン

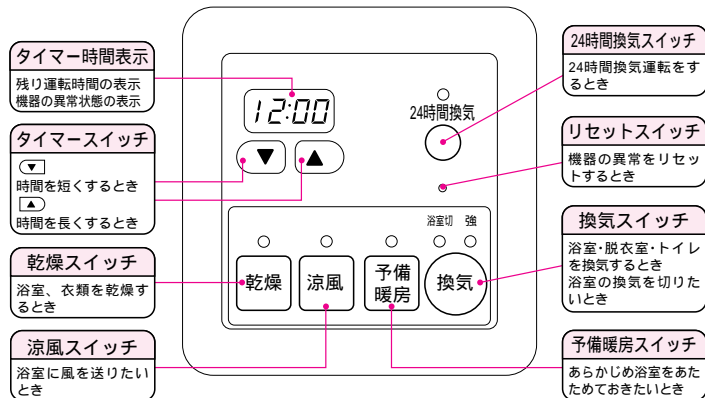

換気スイッチのはたらき

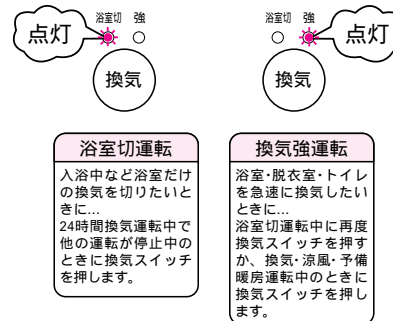

乾燥運転のしかた

運転前の準備

衣類乾燥をするとき

- 1 浴そうにお湯または水のあるときはフタをする。

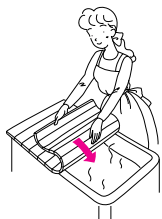

- 2 脱水の終わった洗たく物を吊る。



- 3 浴そうの内部が水滴でぬれているときには、あらかじめ換気するか雑巾などで拭きとってください。



ワンポイントアドバイス

- 温風が洗たく物にむらなく当たるようにつめないで吊るしてください。
- 可動ルーバーの調整をして洗たく物に温風がむらなく当たるようにしてください。

4



ドアなどに付いている吸気口は開けてください。

浴室乾燥をするとき

- 1 浴そうにお湯または水のあるときはフタをする。

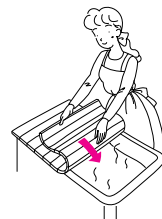

- 2 浴室の窓、ドアを開める。



ドアなどに付いている吸気口は開けてください。

天井や壁面などカビの発生をおさえるのに効果的です。

運転

- 1 リモコンの乾燥スイッチを押す。

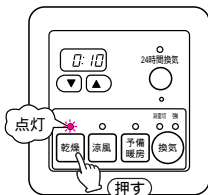

- 2 タイマーをセットする。

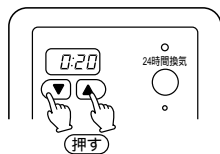

- 3 タイマーが終わるか、再度乾燥スイッチを押すと運転が終了します。



- はじめてお使いの場合、タイマーは10分にセットされています。
- 2回目以降は前回セットした乾燥時間を記憶しています。

スイッチ操作とセット時間の動き

スイッチ	セット時間の動き
▲	0:10 0:20 0:30 0:40 0:50 1:00……12:00
▼	0:10 12:00 11:50 11:40 11:30……0:30 0:20

- タイマーは10分から12時間まで10分刻みにセットできます。
- タイマースイッチを約1秒以上押し続けると、連続で変わります。

- 乾燥運転中は、脱衣室とトイレも換気します。

遠隔発停機能のない熱源機をお使いの場合は熱源機のリモコンで熱源機を運転してください。また乾燥運転が завершиましたら熱源機のリモコンで熱源機を停止してください。

お知らせ

- 運転中に洗たく物を追加すると十分乾燥しない場合があります。
- 洗たく物の種類や量、脱水状態、浴室の種類、大きさ、気温、湿度によって十分乾燥しない場合があります。その場合は再度、乾燥運転してください。
- 乾燥時間は、洗たく物の種類や量、脱水状態、浴室の種類、大きさ、気温、湿度によって異なります。
- 浴室乾燥は、天井・壁面などカビのはえやすい所の乾燥を目的としていますので、床面などが一部乾かない場合があります。

乾燥運転のしかた

衣類量のめやす

- 洗たく物の量によるめやす

多め(4kg)

 バスタオル 2枚	 タオル 2枚	 ピロケース 2枚	 ランニングシャツ 1枚	 パンツ 3枚
 シャツ 2枚	 男用パジャマ 1組	 女用パジャマ 1組	 作業服 1枚	 作業ズボン 1枚
 カッターシャツ 2枚	 靴下 3足	 子供用ワンピース 2枚	 子供用パンツ 1枚	 ショーツ 1枚
 子供用ベチコート 1枚	 赤ちゃん用前かけ 1枚	 スリッパ 5枚	 ガードル 1枚	

標準(2kg)

 バスタオル 2枚	 タオル 1枚	 パンツ 2枚	 シャツ 2枚	 男用パジャマ 1組
 女用パジャマ 1組	 靴下 2足	 スリッパ 3枚	 ショーツ 1枚	

- 代表的な衣類の重さ

 バスタオル 1枚	 タオル 1枚	 パンツ 1枚	 シャツ 1枚	 パジャマ 1組	 靴下 1足
250g	130g	60g	110g	450g	60g
300g	150g	80g	130g	500g	70g

衣類乾燥時間(タイマーセット)のめやす

洗濯物重量	約2kg	約4kg
1坪 ユニットバスのとき (幅1.6m×奥行1.6m×高さ2.18m)	1時間20分～1時間30分	1時間50分～2時間

- 上記表は、浴室周辺温度：20℃、浴室周辺湿度：60%、洗たく物を5分間脱水、浴室内は水滴のない乾燥状態のときのめやすです。
- 乾燥時間は、季節・室温・浴室の種類・広さ・浴室内の乾燥状態・洗たく物の種類・脱水状態・洗たく物の吊る位置によって変化します。

浴室乾燥時間(タイマーセット)のめやす

ユニットバスの大きさ	0.75坪～1坪のとき
浴室乾燥時間	1時間～1時間30分

- 上記表は、浴室周辺温度：20℃、浴室周辺湿度：60%の状態のときのめやすです。
- 乾燥時間はめやすです。季節や浴室の種類・広さ・形状・室温・浴室内の乾燥状態により変わります。

乾燥運転のしかた

上手な衣類乾燥のしかた

- ジーンズ、トレーナーなどの厚手の洗たく物は温風の吹出口近くに吊り下げる。

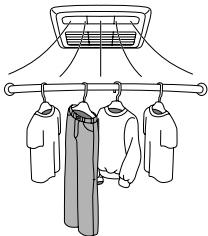

- 洗たくものと洗たく物の間にはすき間をあけて温風が行きわたるようにする。

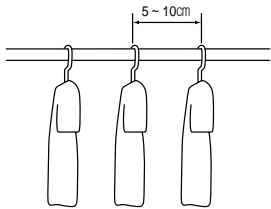

- 長いものを干すときは浴そうの水を抜き、浴そうの中までのばすように干す。

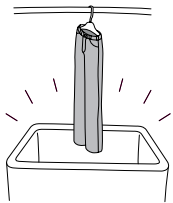

- 温風が洗たく物に当たるように可動ルーバーを調節する。

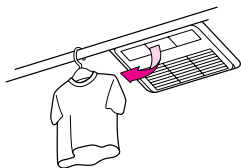

- 物干しバーの両端は乾燥しにくいので、途中で中央と両端の洗たく物を入れかえる。

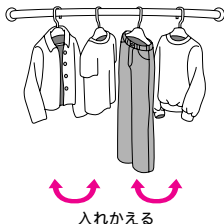

- あらかじめ浴室の換気をするか、雑巾などで浴室の水滴を拭きとる。



涼風運転のしかた

涼風運転について

浴室暖房乾燥機を浴室の扇風機のかわりとしてお使いいただけます。特に夏場の入浴を快適にします。

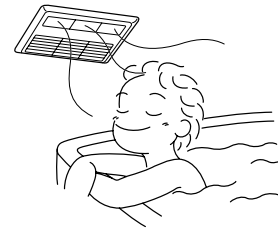

運転

- 1 リモコンの涼風スイッチを押す。
- 2 タイマーをセットする。
- 3 タイマーが終わるか、再度涼風スイッチを押すと運転が終了します。

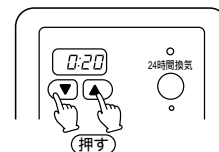
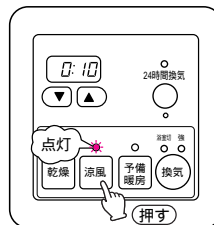

タイマーのセット方法は10ページを参照してください。

- はじめてお使いの場合、タイマーは10分にセットされています。
- 2回目以降は前回セットした涼風時間を記憶しています。

- 涼風運転中は、脱衣室とトイレも換気します。

換気運転のしかた

浴室と脱衣室とトイレの換気を行ないながら、自然換気口から屋外の新鮮な空気を取り入れ、居住空間全体の換気を行います。

24時間換気運転

1 リモコンの24時間換気スイッチを押す。

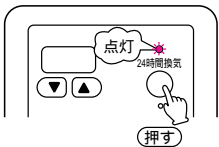

2 長期不在等で、24時間換気運転を停止するとき

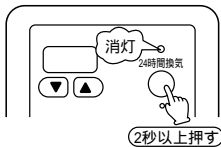

- 24時間換気運転中は、トイレ、洗面所、浴室の3室から常時小風量で換気します。
- 24時間換気運転が停止すると、居住空間の換気が極めて少なくなり、室内の空気が汚れるとともに、結露・カビなどの原因となりますので、長期不在以外のときは24時間換気運転は停止させないでください。

24時間換気運転中に浴室の換気を切ることができます。このとき、トイレと洗面所の2箇所から換気します。

浴室切運転（24時間換気運転停止時は操作できません。）

1 リモコンの換気スイッチを押す。

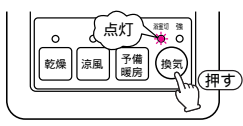

2 タイマーをセットする。



3 タイマーが終わるか、2回換気スイッチを押すと運転が終了します。

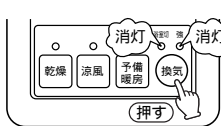

- 24時間換気運転中は、スイッチを押すごとに浴室切強 24時間換気 浴室切と運転が切り替わります。

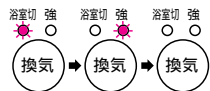

スイッチ	セット時間の動き						
▲	2:00	2:10	2:20・……	11:40	11:50	12:00	
		1:50	1:40・……	0:20	0:10		
▼	2:00	1:50	1:40・……	0:20	0:10	12:00	
		2:10	2:00・……	11:40	11:50		

- はじめてお使いの場合、タイマーは2時間にセットされています。
- 2回目以降は前回セットした浴室切時間を記憶しています。

トイレ換気スイッチを設けてある場合、トイレ換気スイッチで換気運転ができます。

トイレ換気スイッチによる運転

1 トイレ換気スイッチを入側に押す。



2 トイレ換気スイッチを切側に押し、運転を停止させてください。



お知らせ

- トイレ換気スイッチを設ける場合、別途工事が必要です。
- トイレ換気スイッチで換気する場合、臭気の流れ込みを防止するため、浴室側のシャッターが閉まり、浴室は換気しません。
- トイレ換気スイッチを「入」にしたとき、換気ファンが一時停止し、「カチッ」というシャッターが閉まる音がします。
- リモコンで乾燥・涼風・換気強・24時間換気運転中に、トイレ換気スイッチを「切」にしても、換気ファンの運転は停止しません。

浴室の湿気をすばやく換気したいときは、換気「強」運転にします。このとき、トイレ、脱衣室、浴室の3室から換気します。

換気「強」運転

1 リモコンの換気スイッチを押す。

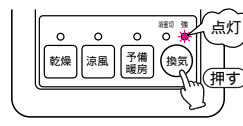

2 タイマーをセットする。



3 タイマーが終わるか、再度換気スイッチを押すと運転が終了します。

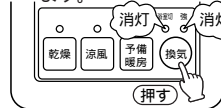

- 24時間換気運転中は、スイッチを押すごとに浴室切強 停止 浴室切と運転が切り替わります。
- 24時間換気運転停止時は、スイッチを押すごとに強 停止 強と運転が切り替わります。

スイッチ	セット時間の動き						
▲	0:10	0:20	0:30・……	11:40	11:50	12:00	
▼	0:10	12:00	11:50・……	0:40	0:30	0:20	

- はじめてお使いの場合、タイマーは10分にセットされています。
- 2回目以降は前回セットした換気強時間を記憶しています。

お知らせ

- 浴室の換気時間は、浴室の種類、大きさ、季節によって異なります。
- 浴室にお湯または水が残っている場合は、浴槽にふたをしてください。

予備暖房運転のしかた

冬場など浴室が冷えている場合、入浴前にあらかじめ浴室をあたためます。

運転前の準備

1 可動ルーバーを動かして温風が洗い場に流れるように調節してください。



2 浴室の窓、ドアを開けてください。

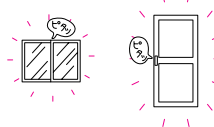

ワンポイントアドバイス

- 浴室内が冷えきっているときは、入浴される約30分前から予備暖房することをおすすめします。

運転

1 リモコンの予備暖房スイッチを押す。

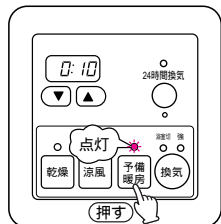

2 タイマーをセットする。

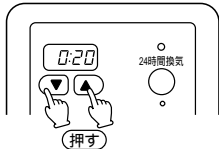

3 タイマーが終わるか、再度予備暖房スイッチを押すと運転が終了します。



タイマーのセット方法は10ページを参照してください。

- はじめてお使いの場合、タイマーは10分にセットされています。
- 2回目以降は前回セットした予備暖房時間を記憶しています。

お知らせ

- 天井からの温風吹き出し方式ですので、足元が寒く感じることがあります。
- 入浴中に予備暖房した場合、温風が直接体にあたると肌寒く感じることがあります。
- 浴室の種類、大きさ、季節によって予備暖房時間は異なります。
- 予備暖房運転での室温設定は出来ません。
- 予備暖房中および予備暖房停止後1時間は、浴室の換気は行いません。

遠隔発停機能のない熱源機をお使いの場合は、熱源機のリモコンで熱源機を運転してください。また予備暖房運転が終わりましたら熱源機のリモコンで熱源機を停止してください。

点検・お手入れ

点検

点検のしかた	処置
<p>機器本体のフィルターや、脱衣室やトイレのグリルに内蔵しているフィルターの目詰まりはしていませんか？</p>	<p>お手入れのしかたに従って、フィルターの掃除をしてください。</p>
<p>運転中に機器から異常音や異臭などはありませんか？</p>	<p>お買い求めの販売店または、もよりの大阪ガスに連絡してください。</p>

お手入れ

お手入れの前に、必ず運転を停止してください。

お手入れのしかた	
<p>グリル板・可動ルーバー・リモコン</p>	<p>固くしぼった布で汚れをふきとってください。</p> <p>アルコール、ベンジン、シンナー、みがき粉、化学雑巾、化学洗剤などは使わないでください。</p> <p>機器およびリモコンの色、表示ステッカーの文字が消える原因になります。</p> <p>リモコンは故意に水や洗剤などをかけないでください。</p> <p>リモコン内部の電気部品の故障の原因になります。</p>
<p>吸気グリル</p>	<p>自然換気口とトイレ・脱衣室の吸気グリルのフィルターをお手入れしてください。(それぞれの取扱説明書に従いお手入れを行ってください。)</p> <p>換気能力低下の原因になります。</p>

点検・お手入れ

故障かな？と思ったら

お手入れ

お手入れの前に、必ず運転を停止してください。

お手入れのしかた

機
器
本
体
の
フ
ィ
ル
タ
ー

- 1 吸気グリルの取っ手を押して
(①)フックをはずす(②)。

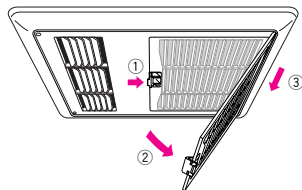

- 2 吸気グリルを少し横にスライドさせて(③)本体から取りはずす。
●吸気グリルをはずすとき、無理な力を加えないでください。

機器損傷の原因になります。

- 3 吸気グリル内側の金具をはずし、フィルターを取りはずす。

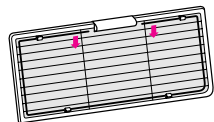

- 4 フィルターについているホコリを掃除機を使って吸いとる。
●汚れのひどい場合は、ぬるま湯か石けん液にひたしてから、軽く洗って乾かしてください。
●フィルターは、よく乾かしてから取り付けてください。
●フィルターは、火であぶったりして乾かさないうでください。

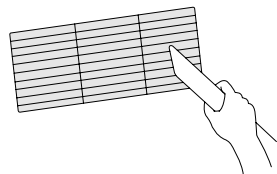

機器の故障やフィルター損傷の原因になります。

- 5 フィルターおよび吸気グリルの取り付けは、取りはずしの逆の手順で行ってください。

運転効率を保つため、フィルターのお手入れは定期的(1カ月に1回程度)に行ってください。

- フィルターのお手入れの際は、顔・足元に十分注意してください。また、グリルを落とさないように注意してください。破損するおそれがあります。

故障かな？と思ったらただちに使うのをやめて、まず次のことをお調べください。

こんなとき	お調べいただくこと	参照ページ
●リモコンを操作しても動かない。 (ランプが光らない。)	●停電していませんか？ ●屋内ブレーカーがOFFになっていませんか？	- -
●洗たく物が乾かない。 浴室が乾かない。	●熱源機は動いていますか？	7・9
●洗たく物の乾きが悪い。	●洗たく物に温風が当たるように可動ルーバーの角度をセットしていますか？ ●厚手の洗たく物は温風吹出口近くに吊り下げていますか？ ●洗たく物と洗たく物のすきまをあけて温風が行きわたるようにしていますか？ ●浴室の窓、ドアが開いていませんか？ ●浴そうにお湯が残っていませんか？ ●フィルターが目詰まりしていませんか？	9・13 13 13 10 9 18・19
●浴室の乾きが悪い。	●浴室の窓、ドアが開いていませんか？ ●浴そうにお湯が残っていませんか？ ●フィルターが目詰まりしていませんか？	10 10 18・19
●浴室が温かくならない。	●浴室の窓、ドアが開いていませんか？ ●熱源機は動いていますか？	17 7・17
●温風が出ない。	●熱源機は動いていますか？	7・17
●運転時異常な音がする。	●吸気グリル・フィルターがはずれかかっていませんか？	19
●換気しない。	●機器本体のフィルターやトイレ・脱衣室のフィルターが目詰まりしていませんか？ ●自然換気口のフィルターが目詰まりしていませんか？	15 18・19 -

●以上のことをお調べになっても、なお異常があるときやわからないときは、お買い求めの販売店または、もよりの大阪ガスに連絡してください。
不完全な処置は事故のもとになりますので、修理は絶対にお客さま自身でなさないでください。

故障かな?と思ったら

異常表示 (OKモニター) をお調べください。

- 機器に不具合が生じると、リモコンのタイマー表示部に下記のように2ケタの数字が点灯します。

表示パネル	内 容	処 置 方 法
15	過昇温防止装置作動 (60℃)	リセットスイッチを押しください。 (下記リセットスイッチについての項参照)
31	浴室サーミスターの故障	
68	換気ファン故障	
70	本体電源基板故障	
74	通信の異常	
77	スイッチング電源基板故障	
79	換気ファン制御基板故障	

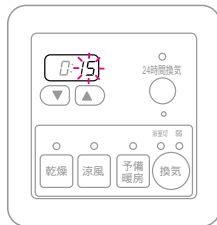

- 処置後も異常表示をくり返すときは、お買い求めの販売店または、もよりの大阪ガスに連絡してください。

リセットスイッチについて

- 下記“こんなとき”の場合は、先の細いものでリモコンのリセットスイッチを押ししてください。
リセットスイッチは、**針のような鋭利なもの**で押さないでください。
スイッチの故障の原因になります。

こ ん な と き

- タイマー表示部に異常表示しているとき。
- 停電もしていない、屋内ブレーカーもONにもかかわらず、リモコンを操作しても動かないとき。
- リモコンのランプが不規則に点灯したり、一度にたくさん光る場合。
- 停止操作しても停止しないとき。

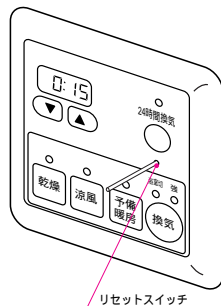

アフターサービス

サービスのお申し込み

- 20・21ページの「故障かな?と思ったら」を見て、もう一度確認してください。
- 確認のうえ、それでも不都合な場合あるいは、ご不明な場合はご自分で修理しないで買い求めの販売店または、もよりの大阪ガスに連絡してください。
なお、連絡されるときは、下記のことをお知らせください。

1. 品名 浴室暖房乾燥機
2. 大阪ガス商品コード
カワック24 161-5500
(リモコンの右上部に記載してあります)
3. 故障または異常の内容
(できるだけ詳しく)
4. ご住所、お名前、電話番号、道順
(できるだけ詳しく)

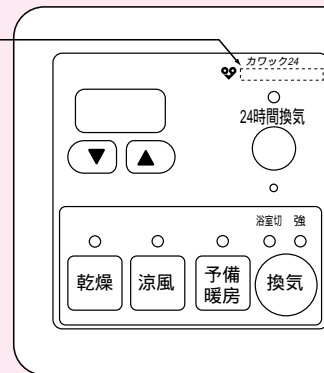

保証、補修について

- 保証書に記載されているように機器の故障については、一定期間・一定条件のもとに修理いたします。保証書を紛失されますと、無料修理期間であっても修理費をいただくことがありますので、この取扱説明書とともに大切に保管してください。
- 無料修理期間経過後の修理については、お買い求めの販売店または、もよりの大阪ガスに相談してください。
修理によって性能が維持できる場合は修理 (有料) いたします。

補修用性能部品の最低保有期間

- 補修用部品の最低保有期間は、当製品の製造打ち切り後10年です。
その後の修理は補修用性能部品がなく、修理できない場合がありますのでご了承ください。
性能部品とは、その製品の機能を維持するために必要な部品です。

仕 様

メ モ

品 名	浴室暖房乾燥機		
商 品 コ ー ド	161-5500型		
型 式 名	FD2808		
設 置 様 式	設備ユニット天井に設置		
外 形	グリル板	(高さ)25mm×(幅)50mm×(奥行)10mm	
寸 法	本体	(高さ)230mm×(幅)530mm×(奥行)837mm	
質 量	16.2kg(運転時)		
乾 燥 方 式	温風循環		
熱 源	暖房用温水(80℃ 1.5ℓ/分)		
電 源	AC100V 60Hz		
接 続	電 気	VVF 1.6(2芯クイック接続)	
	ア ー ス	VVF 1.6(1芯クイック接続)	
	トイレ換気スイッチ	VVF 1.6(2芯または3芯クイック接続)	
	リ モ コ ン	DC12V/3芯5m/コネクタ-接続	
	温 水	PTS-7Aまたは10A(クイックファスナー接続)	
換 気	100ダクト(換気ダクト、脱衣室吸気ダクト、トイレ吸気ダクト)		
風 量	乾 燥 ・ 涼 風	循環: 4.7m ³ /分 換気: 2.8m ³ /分(0~88.3Pa「0~9mmH ₂ O」時 3室合計)	
	予 備 暖 房	吹出し 4.7m ³ /分	
	換 気 (3室合計)	強	2.8m ³ /分(0~88.3Pa「0~9mmH ₂ O」時)
		24時間	1.3m ³ /分...風量80m ³ /h設定時 1.7m ³ /分...風量100m ³ /h設定時(0~176Pa「0~18mmH ₂ O」時) 2.0m ³ /分...風量120m ³ /h設定時
騒 音	乾 燥	48dB(A) 本体より1m離れて)	
	涼 風	48dB(A) 本体より1m離れて)	
	予 備 暖 房	47dB(A) 本体より1m離れて)	
	換 気	強	40dB(A) 本体より1m離れて、at、0Pa「0mmH ₂ O」時)
		24時間	28dB(A) 本体より1m離れて、風量100m ³ /h設定、0Pa「0mmH ₂ O」時)
消費電力	乾 燥	76W	
	涼 風	73W	
	予 備 暖 房	49W	
	換 気	強	25W(0Pa時「0mmH ₂ O」時): 最大39W
24時間		10W(風量100m ³ /h設定、0Pa時「0mmH ₂ O」時): 最大38W	
加 熱 能 力	3.26kW{ 2,800kcal/h }		
安 全 装 置	凍結予防装置・過熱防止装置		
付 属 品	<ul style="list-style-type: none"> ●リモコン ●リモコンコード ●リモコン取付ネジ ●防振ゴム ●グリル板 ●シールパッキン ●グリル板取付ネジ ●天吊り用自在金具セット ●取扱説明書 ●工事説明書 ●保証書 ●お問い合わせ先一覧表 ●ファンボックス取付ネジ 		