

浴室暖房乾燥機

(24時間換気機能付き)

取扱説明書

商品コード
161-5520型 (3室・24時間換気機能付き)
161-5521型 (2室・24時間換気機能付き)

ごあいさつ

このたびは、大阪ガスの浴室暖房乾燥機をお買い上げいただきましてありがとうございます。

安全にご使用していただくために、機器を使用する前に必ず読み、十分に理解したうえで使用してください。

この取扱説明書は、いつでも利用できる場所に大切に保管してください。

別添の保証書は、記載してあるお買い上げ日、販売店名、保証内容などをよく確認し、大切に保管してください。

来客者などが機器を使用するときは、その前に必ず取扱説明書の内容を説明してください。

本書を紛失された場合は、お買い求めの販売店または、もりの大阪ガスにご相談ください。

この製品は家庭用ですので、業務用のような使用をすると機器の寿命を著しく縮めます。

型式名	FD2811J3
	FD2811J2

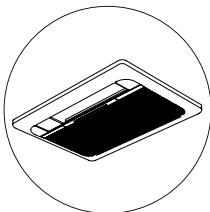

もくじ

ページ

1. 使用前に

- ①特に注意していただきたいこと・・・1～5
- ②浴室暖房乾燥機のしくみ・・・6
- ③各部のなまえとはたらき・・・7～8

2. 使いかた

- ①乾燥運転のしかた・・・9～12
 - ・衣類乾燥をするとき・・・9
 - ・浴室乾燥をするとき・・・10
 - ・衣類乾燥時間(タイマーセット)のめやす・・・11
 - ・衣類量のめやす・・・11
 - ・浴室乾燥時間(タイマーセット)のめやす・・・11
 - ・上手な洗たく物の干しかた・・・12
 - ・乾燥してはいけないもの・・・12
- ②暖房運転のしかた・・・13～14
 - ・上手な暖房の使いかた・・・13
- ③涼風運転のしかた・・・15
- ④換気運転のしかた・・・16
- ⑤24時間換気運転のしかた・・・17～18
 - ・24時間換気運転・・・17
 - ・浴室換気切・・・18
- ⑥外部換気スイッチによる換気運転のしかた・・・19

3. 点検・お手入れ、他

- ①点検・お手入れ・・・20～21
- ②故障かな?と思ったら・・・22～23
- ③アフターサービス・・・24
- ④仕様・・・25

1 ①特に注意していただきたいこと

安全に正しく使用していただくために必ずお読みください。

使用される方や、他の方への危害・財産への損害を未然に防止するために、つぎのような区分・表示をしています。

いずれも安全に関する重要な内容ですので、必ずお守りいただき、内容を理解して正しく使用してください。

危害・損害の程度による内容の区分

警告	この表示を無視して誤った取扱いをすると、人が死亡または重傷を負う可能性または、火災が想定される内容です。
注意	この表示を無視して誤った取扱いをすると、人が傷害を負う可能性および物的損害のみが発生する可能性が想定される内容です。
お願い	安全に快適に使用していただくために、理解していただきたい内容です。

ここでの「人」とは、使用者のみでなく、その家族・来客者・機器を譲渡された人も含みます。

注意・禁止内容の絵表示

必ず行う	特定しない一般的な禁止	分解禁止	ぬれ手禁止
アース必要	接触禁止		

警告

必ず守る 機器の設置・移転および付帯工事は、お買い求めの販売店または、もよりの大阪ガスに依頼し、安全な位置に正しく設置して使用する

禁止 浴室内または、浴室に隣りあわせている脱衣室などに、CF式・FE式のふろがまや給湯器が設置してある場合は、機器本体を取り付けない
排気ガスが浴室内に逆流し、一酸化炭素中毒をおこすおそれがあります。

分解禁止 お客さまご自身では絶対に工具を使用して分解したり、修理・改造はおこなわない
思わぬ事故や故障の原因になります。



禁止 浴室以外(脱衣室、クローゼットなど)には絶対に取り付けけない
温度が上昇し、壁や天井のクロスの変色、はがれ、可燃性ガスを含んだスプレーの発火・爆発など、思わぬ事故の原因になります。

つづく

警告

禁止 長時間にわたり直接温風や送風を身体にあてない
脱水症状や低温やけど、体調変化や健康障害の原因になります。
特に次のような方が使用する場合は、入浴中は機器を停止するか、まわりの人が注意してください。

- 疲労の激しい方
- 皮膚の弱い方
- 皮膚感覚の弱い方
- お酒や睡眠薬を飲まれた方
- 乳幼児、お年寄り、病人など、自分の意思で体を動かせない方



禁止 頭髪や身体を乾かすために使用しない
脱水症状や低温やけどの原因になります。



必ず守る 地震・火災などの緊急の場合は、ただちに使用を中止し、すみやかに機器用の屋内ブレーカーをOFFにする
思わぬ事故の原因になります。

必ず守る 異常音、水漏れ、異臭など異常に気づいたときは

- ① すぐに使用を中止する。
- ② 『故障かな?と思ったら』(22-23ページ)にしたがい処置する。
- ③ 上記処置をしても直らない場合は使用を中止し、お買上げの販売店または、もよりの大阪ガスに連絡する。

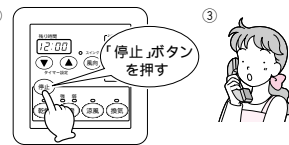

禁止 浴室内にベンジン・ガソリン・スプレー缶やカセットボンベなど、引火のおそれのあるものを持ち込まない
火災や爆発のおそれがあります。

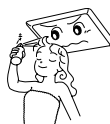

禁止 食用油、機械油、パーマ液、ドライクリーニング油、ベンジンやシンナー、ガソリンなどが付着した衣類は、洗たく後でも絶対に乾燥しない
油の酸化熱による自然発火や、引火のおそれがあります。



禁止 乾燥前にポケットなどにライターやマッチなどの可燃物が入っていないことを確認する
火災のおそれがあります。



禁止 機器本体や物干しバレーにぶらさがったり、異常に重いものを干したりしない
思わぬ事故の原因になります。



つづく

1 ①特に注意していただきたいこと

△注意

禁止 機器本体やリモコンに故意にお湯や水をかけない
故障の原因になります。



禁止 運転中に温風吹出口や空気吸込口などに、指や棒を入れない
内部でファンが高速回転しています。特に小さなお子さまがいるご家庭では、注意してください。



禁止 食品・動植物・精密機械・美術品の保存や船舶・車への搭載などの特殊用途には使用しない
それらの家財や商品の品質が低下する原因になります。



禁止 小さなお子さまが遊んだり、いたずらをしないよう注意してください
思わぬ事故の原因となります。



禁止 温風吹出口や空気吸込口に紙、布、異物などを入れたり、開口部をふさいだりしない
故障の原因になります。

禁止 動植物に温風や送風を直接あてない
動植物に悪影響をおよぼす場合があります。



禁止 作動中にグリル板やエアフィルターをはずしたりしない
けがややけど、感電、機器の故障の原因になります。

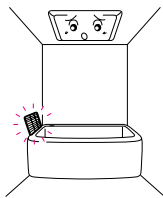

禁止 この機器はアースが必要なため、アースなしで使用しない。また、アース線はガス管、水道管、避雷針、電話のアース線には接続しない
万一、機器が故障した場合、感電のおそれがあります。

禁止 温泉水、温泉成分を含んだ入浴剤を使用しない
温泉水、温泉成分を含んだ入浴剤を使用した湯水が本体に付着しますと、変色、腐食などにより性能および耐久性を著しく損なう原因になります。

禁止 機器本体、リモコン、物干しレーンに防カビ剤、塩素系洗剤、殺虫剤などをふきかけない
万一、かかったときは、すぐに水でぬらし、かたく絞った布でふき取ってください
サビ、故障の原因になります。



つづ

△注意

禁止 機器本体などの掃除をするときは、足元に十分注意する。すべりやすいスリッパをはいたり、不安定な踏台を使用しない。また浴そうの縁や風呂プタの上に乗らない。
転倒やけがの原因になります。

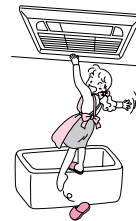

必ず守る 開放型の暖房器具（石油ストーブやファンヒーターなど）を使用する場合は24時間換気運転中であっても、定期的に窓を開けるなどの換気を行ってください。
定期的に窓を開けるなどの換気の頻度については、お使いの暖房器具の取扱説明書に従ってください。

禁止 暖房・乾燥運転中や、運転停止直後は吹出ルーバーに手を触れない
吹出ルーバーが高温になっているため、手を触れないよう注意してください。

禁止 機器本体に洗濯物をぶら下げない
けがや、故障の原因になります。



禁止 凍結予防運転のため、本体、熱源機の電源を落とさないでください。
長期不在の場合など、やむを得ず、本体、熱源機の電源を落とす場合は熱源機の取扱説明書に記載されている方法にしたがってください。

冬季に凍結により、温水回路が破損するおそれがあります。
破損しますと水漏れにより、多大な被害を引き起こします。

禁止 各部屋に設けられている自然給気口を閉じたり、給気ファンを停止しない
新鮮な空気を取り入れられず、換気不足になるおそれがあります。

禁止 火気は近づけない
火災や故障の原因になります。

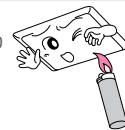

禁止 ドライクリーニング表示がされている衣類の乾燥は避ける
収縮の原因になります。

禁止 サウナ機器との併設はしない
機器の故障の原因になります。

禁止 熱に弱い衣類や、縮みの気になる衣類は乾燥しない
変色・形くずれの原因になります。



1 ①特に注意していただきたいこと

お願い

浴室内に化粧品類を放置しないでください
クリーム・ゼリー状の化粧品類は、人体の体温になじみやすくなるように作っているため、体温以上の温度になると、変質するおそれがあります。

雷が発生し始めたときは、すぐに使用をやめ、屋内ブレーカーを『OFF』にしてください

機器の故障の原因になります。
雷が止まりましたら屋内ブレーカーを「ON」に戻してください。

浴室扉に設けられている給気口を閉じないでください

浴室や衣類乾燥が上手にできなくなります。

入浴中の暖房では風向はなるべく体にあたらぬ方向を選んでください

とくに体がぬれている場合、温風であつても体にあたると肌寒く感じる場合があります。



運転中に浴室内の温度が上がると、シャンプーなどのポンプ内の空気が膨張して、液体が押し出される場合があります

風向調整(ルーバーの角度)はリモコンから操作してください

手でルーバーを動かすと正しい位置からずれたり、機器の故障の原因になります。

事故防止のため、この機器専用の付属品、別売部品以外は使用しないでください

24時間換気を停止しないでください
特に高气密住宅では、換気不足になるおそれがあります。

機器のエアフィルターや外気の給気口フィルターは定期的にお手入れをしてください。(月に1回程度)
換気性能が低下します。

外気の給気口は家具などでふさがないようにください。
新鮮な空気が取り入れられません。

入浴後は必ず換気運転を行ってください
機器本体を良好に保つために、必ず換気運転を行ってください。
水滴がついたまま長期間運転を行わない場合、カビの発生原因となります。

衣類乾燥時、オートルーバーの吹出方向は、必ず洗たく物に温風があたる角度に調節してください

吹出し角度によって乾燥時間が異なります。

お知らせ

- オートルーバーの開き具合によっては、運転音が少し大きく聞こえますが、これは機器の故障ではありません。
- 運転停止および運転モードが切り替わるときに、機器本体から数秒間コトコト音がすることがあります。これはオートルーバーの位置確認の音ですので、異常ではありません。
- 風の強い日は、換気や涼風の運転音が少し大きくなる場合がありますが、これは機器の故障ではありません。
- 運転中や停止後、熱による膨張収縮のため本体や浴室からピキピキ音がすることがありますが、これは機器の故障ではありません。
- 運転ボタンを押してから機器本体が運転開始するまで、数秒間かかることがあります。
- 入浴中や洗濯物を干したままで換気運転をすると、寒い時期は結露水が滴下する場合がありますので注意してください。
- 入浴剤や浴室用洗剤などを使用している場合、色のついた水滴がグリル板から落ちることがあります。
- 冬季などに換気の排出口から白い湯気のようなものが見えたり、水滴が落ちたりする場合があります。これは浴室のあたたかいたい湿気が冷やされて、白く見えたり結露する現象で異常ではありません。

1 ②浴室暖房乾燥機のしくみ

暖房用熱源機などの暖房用温水を利用して、温風を送り、浴室の暖房や浴室で洗たく物の乾燥をするものが浴室暖房乾燥機です。

また、浴室の換気や夏場の浴室での涼風運転もでき、年間を通して便利に活躍します。

浴室暖房乾燥機システム系統図

- 161-5520型(3室・24時間換気機能付き)

3室とは浴室と脱衣室およびトイレをさします。

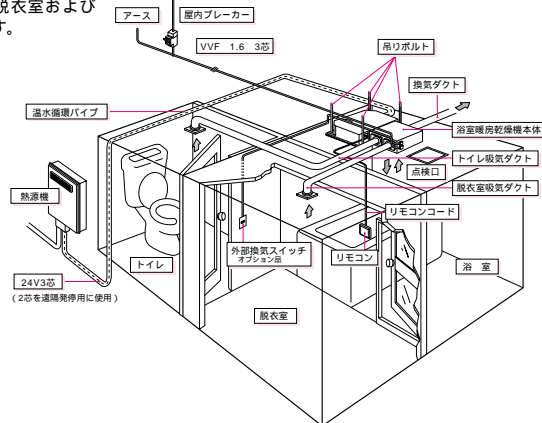

- 161-5521型(2室・24時間換気機能付き)

2室とは浴室と脱衣室またはトイレをさします。

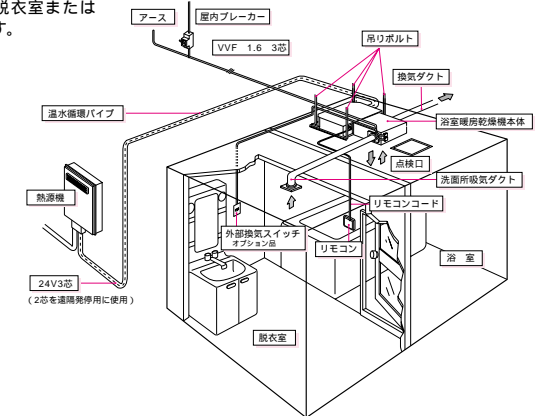

1 ③各部のなまえとはたらき

本体

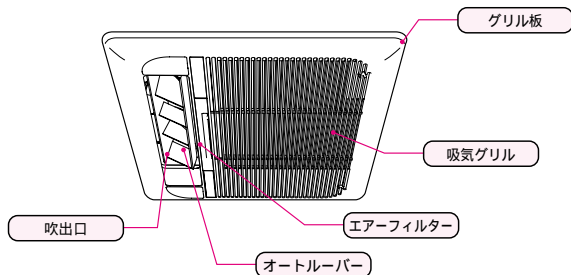

機能

乾燥：洗たく物の乾燥や浴室の乾燥をします。(カビが発生しにくい湿度まで素早くさげます。)

暖房：浴室を暖房します。

涼風：浴室に涼しい風を吹き出します。

換気：大風量換気をします。

24時間換気：常時小風量にて浴室と居室の換気をします。

浴室換気切：24時間換気中、浴室からの換気を止め

- 161-5520型の場合は、脱衣室とトイレからのみ換気します。
- 161-5521型の場合は、脱衣室もしくはトイレからのみ換気します。トイレや脱衣室に外部換気スイッチを設けている場合、外部換気スイッチでトイレや脱衣室の換気運転ができます。

リモコン

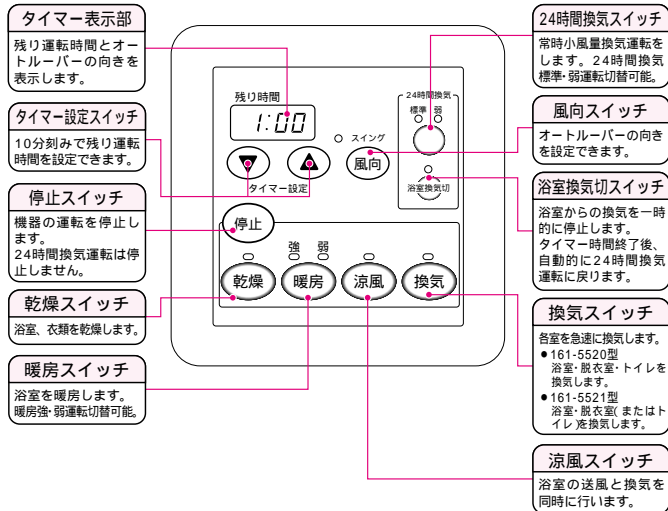

24時間換気機能について

- 常時小風量で住居を換気し、室内の空気を入れ替える機能です。
- 「乾燥」「暖房」「涼風」「換気」「浴室換気切」運転が終了すると、自動的に「24時間換気」運転が再開されます。

遠隔発停機能について

- 浴室暖房乾燥機の「乾燥」「暖房」運転を行うと、熱源機の運転を自動的に行い、「乾燥」「暖房」が停止すると熱源機も停止する機能です。
- 遠隔発停機能がない場合、浴室暖房乾燥機の「乾燥」「暖房」運転前に、あらかじめ熱源機のリモコンで熱源機を運転し、浴室暖房乾燥機の運転終了後、熱源機のリモコンで熱源機の運転を終了してください。

アフターバージ運転について

- 暖房・乾燥運転により本体内にたまった熱を放熱させるため、設定したタイマー時間終了後に、放熱するまで数分間(最大約5分)自動的に送風運転を行ってから停止します。
- 停止スイッチにより運転を停止したときは、アフターバージ運転をせずに停止します。

セルフクリーニング運転について

- 機器内部のカビ発生を抑えるため、換気タイマー時間の最後の10分になるとオートルーバーが開き、循環ファンが作動します。また、換気運転の時間設定を10分にした場合は、セルフクリーニング運転を行いません。

熱源機のリモコンに浴室(予備)暖房スイッチがある場合について

- 浴室(予備)暖房スイッチを押すと、浴室暖房乾燥機の暖房【強】運転で開始します。このとき浴室暖房乾燥機のリモコンには、暖房【強】ランプが点灯し、タイマー設定時間が表示されます。タイマー時間は、前回浴室暖房乾燥機のリモコンで設定した暖房【強】の設定時間で運転を開始します。

2 ① 乾燥運転のしかた

使いかた

運転前の準備

衣類乾燥をするとき

- 浴そうに水(お湯)が残っているときはフタをする。
- 脱水の終わった洗たく物を吊る。
- 浴そうの内部が水滴でぬれているときには、あらかじめ換気するか雑巾などでふきとってください。
- 浴室の窓、ドアを開める。



給気口を開けておく。
給気口がない場合は、ドアか窓を少し開けておく。

乾燥運転

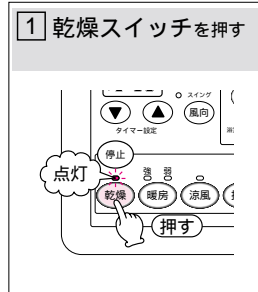
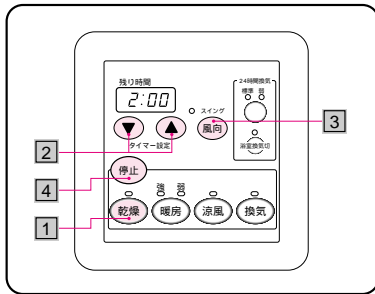

お知らせ

- 運転中に洗たく物を追加すると十分乾燥しない場合があります。
- 運転前の準備をされていない場合、また洗たく物の種類や量、脱水状態、浴室の種類、大きさ、気温、湿度によって乾燥時間も異なり十分乾燥しない場合もあります。その場合は再度、乾燥運転してください。
- 浴室乾燥は、天井・壁面などカビのはえやすい所の乾燥を目的としていますので、床面などが一部乾かない場合があります。

遠隔発停機能のない熱源機をお使いの場合は熱源機のリモコンで熱源機を運転してください。また乾燥運転が完了したら熱源機のリモコンで熱源機を停止してください。

乾燥運転のしかた

浴室乾燥をするとき

- 浴そうに水(お湯)が残っているときはフタをする。
- 浴室の窓、ドアを開める。

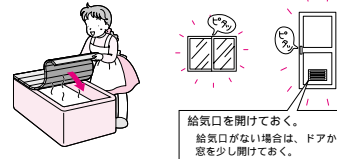

給気口を開けておく。
給気口がない場合は、ドアか窓を少し開けておく。

注意

- 乾燥運転中の吹出口付近は、高温となりますので触らないでください。やけどのおそれがあります。



- 湿度が高い梅雨時期などは、湿度がさながらカビが発生しやすいため、1-2時間程度の乾燥運転をおすすめします。

2 タイマー設定スイッチを押して、タイマー時間を設定する



- はじめてお使いになるときは「2:00」に設定されています。ご希望の運転時間に設定してください。

スイッチ	セット時間の動き
▲	0:10 0:20 ... 5:50 6:00
▼	6:00 5:50 ... 0:20 0:10

- 10分刻みで切り替わります。
- 押し続けると連続して変更できます。
- 一度設定すると記憶します。

3 風向スイッチを押して、風向を設定する

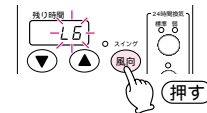

- L1~L8に調節できます。乾燥運転にはスイング設定はありません。
- オートルーバーの方向は下図のとおりです。

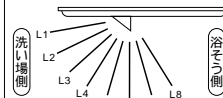

- はじめてお使いになるときは「L5」に設定されています。
- 一度設定すると記憶します。

風向は必ずリモコンで調整してください。

衣類乾燥時は必ず洗濯物に温風があたる角度に、浴室乾燥時は洗いの床方向に調節してください。

4 停止スイッチを押すか、タイマー時間が終了すると停止します。

途中で停止する場合



または
タイマー時間が終了

- 運転が停止しますとルーバーが閉まります。タイマー時間の終了により運転が停止した場合、アフターページ運転を行います。(8ページ参照)

2 ① 乾燥運転のしかた

衣類乾燥時間(タイマーセット)のめやす

衣類量	乾燥時間	条件
4kg	約1時間40分～2時間 浴室内壁に水滴のない状態 約2時間20分～3時間 浴室内壁がぬれている状態	●浴室周辺温度：15℃、湿度60% ●下記洗たく物を5分間脱水したものを使用 ●1坪浴室(1.6m×1.6m)
2kg	約1時間10分～1時間40分 浴室内壁に水滴のない状態 約1時間40分～2時間20分 浴室内壁がぬれている状態	

乾燥時間は、季節・室温・浴室の乾燥状態および広さ・洗たく物の種類・脱水時間・洗たく物を干す位置などによって変化します。
オートルーバーの吹出方向は、物干しバーに掛けた衣類に温風があたるように設定してください。
衣類が乾いても浴室が十分に乾かないことがあります。
乾燥運転終了後、衣類を放置すると浴室に残る湿気を吸収し、湿っぽくなるので衣類を放置しないでください。

衣類量のめやす

●洗たく物の量によるめやす

多め(4kg)：ハンガー約14本



標準(2kg)：ハンガー約10本



●代表的な衣類の重さ



浴室乾燥時間(タイマーセット)のめやす

乾燥時間(浴室の天井面、壁面が乾く時間)	条件
約1時間～1時間30分	●浴室周辺温度：15℃ ●1坪浴室(1.6m×1.6m)

乾燥時間は、季節・室温・浴室の乾燥状態および広さや形状・種類などによって変化します。
浴室乾燥は、天井・壁面などカビが生えやすい所の乾燥を目的としているため、床面などが一部乾かない場合があります。
床面まで乾かす場合は、約2時間～2時間30分をめやすに乾燥運転させてください。
オートルーバーの吹出方向は、洗いの床方向に設定すると、効率よくご利用いただけます。
換気運転で浴室を乾燥すると、約半日程度の換気運転が必要となりますので、浴室を乾燥される場合は、乾燥運転をおすすめします。

上手な洗たく物の干しかた

- ジーパン、トレーナーなどの厚手の洗たく物は温風の吹出口近くに吊り下げろ。



ベルト部などの乾きにくい部分は吹出口近くにし、ポケットは裏返すと早く乾きます。

- 洗たく物と洗たく物の間にはすき間をあけて、衣類の裾まで温風が行きわたるようにする。

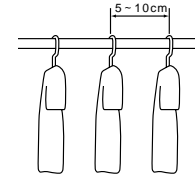

- 浴そうはふたをした方が効果的に温風を循環できます。ただし、長いものを干すときは浴そうの水を抜き、浴そうの中まで飛ばすように干すと型崩れしません。

- 型崩れしにくいものは、ハンガーを2本使用して干す。
- バスタオルなどの大物は、補助具を使用して、屏風状に干す。

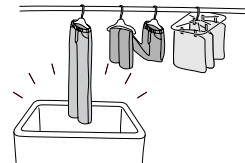

- 物干しバーの両端は乾燥しにくいので、途中で中央と両端の洗たく物を入れかえたり、乾きやすい化繊の衣類を両端に干す。

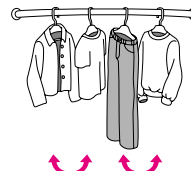

入れかえる

ステンレス製の物干しバーに、金属製ハンガーを使用すると、ハンガーの錆により物干しバーも錆びることがありますので注意してください。

乾燥してはいけないもの

- 自然発火や引火のおそれのあるもの。
・食用油・動物系油脂・機械油・ドライクリーニング油・パーマ液・ベンジン・ガソリンなどの付着した衣類
- 変色や衣類の傷みの原因になる衣類。
・絹製品・皮革製品・毛皮製品
- 直接アイロンがけのできない、熱に弱い衣類。
・毛織物・ウール製品・レース編み製品・ポリウレタンを使った衣類
- 縮みの気になる衣類。
・麻、再生繊維(レーヨンなど)を使った衣類・ニット織りの衣類
- 接着剤で取り付けたワッペンや、発泡プリントの付いている衣類。
- 次の絵表示のあるもの。



2 ②暖房運転のしかた

運転前の準備

●浴室の窓・ドアを閉める。

警告

- 頭髮や体を乾かすために使用しない。
- 頭髮が機器にからんだり脱水症状、低温やけどのおそれがあります。
- 長時間にわたり温風や送風を体にあてない。
- 脱水症状や低温やけどのおそれがあります。

禁止

特に次のような方が使用する場合は、入浴中は機器を停止するか、回りの人が注意してあげてください。

- 乳幼児・お年寄り・病人など自分の意志で体を動かさない方
- 皮膚の弱い方 ●疲労の激しい方 ●お酒を飲まれた方 ●睡眠薬を飲まれた方

暖房運転

1 暖房スイッチを押す

●暖房スイッチを押すたびに、強弱強弱に切り替わります。

《上手な暖房の使いかた》

(例)入浴前、浴室が冷えていて入るのがおっくう・・・

- 暖房：強
- 風向：スイング(LR)
- 入浴の30分前に運転開始

30分以内では壁が十分暖まらない場合があります、肌寒く感じられることがあります。

(例)入浴中、体を洗っているとき肌寒く感じる・・・

- 暖房：弱
- 風向：体にあたらぬ方向へ

注意

- 暖房運転中の吹出口付近は、高温となりますので触らないでください。
- やけどのおそれがあります。

禁止

お願い

- 入浴中の暖房時に不快を感じましたら、風向を体に直接あたらない向きに調整してください。また「暖房強」でしたら「暖房弱」にしてください。
- 「暖房弱」運転時の浴室内温度が高いまたは低い場合は、暖房設定温度を変更することができます。(P23参照)
- 上記処置を行っても寒く感じる場合は、暖房を停止してください。

2 タイマー設定スイッチを押して、タイマー時間を設定する

(タイマー時間を) [短くしたいとき] (タイマー時間を) [長くしたいとき]

- はじめてお使いになるときは「1:00」に設定されています。ご希望の運転停止時間に設定してください。

スイッチ	セット時間の動き
▲	0:10 0:20 …5:50 6:00
▼	6:00 5:50 …0:20 0:10

- 10分刻みで切り替わります。
- 押し続けると連続して変更できます。
- 一度設定すると記憶します。

3 風向スイッチを押して、風向を設定する

L1-L8・スイング(表示:L R)に調節できます。スイング時はスイングランプ(赤)が点灯します。

- オートルーバーの方向は下図のとおりです。

- はじめてお使いになるときは「L3」に設定されています。
- 一度設定すると記憶します。

風向は必ずリモコンで調整してください。

4 停止スイッチを押すか、タイマー時間が終了すると停止します

途中で停止する場合

または
タイマー時間が終了

- 運転が停止しますとルーバーが閉まります。
- タイマー時間の終了により運転が停止した場合、アフターバース運転(約5分間送風)を行います。(8ページ参照)

お知らせ

- 暖房運転開始時、冷風防止機能が入っておりますので温水の温度が上がってくるまで風は出ません。
- 天井からの温風吹き出し方式ですので、足元が寒く感じる場合があります。
- 暖房運転中に「シュツ」という音がある場合がありますが、温水弁開閉時の通水音であり、異常ではありません。
- 24時間換気中に暖房運転すると、浴室からの換気は一時的に停止し、脱衣室とトイレの2室からの換気となります。(161-5521型は、脱衣室またはトイレの1室からの換気となります。暖房運転終了後、1時間経過すると浴室からの換気も再開します。

遠隔発停機能のない熱源機をお使いの場合は熱源機のリモコンで熱源機を運転してください。また暖房運転が終了しましたら熱源機のリモコンで熱源機を停止してください。

2 ③涼風運転のしかた

涼風運転

用途

- 送風と換気を同時に行いますので、涼しい風を吹き出します。特に夏場の入浴を快適にします。

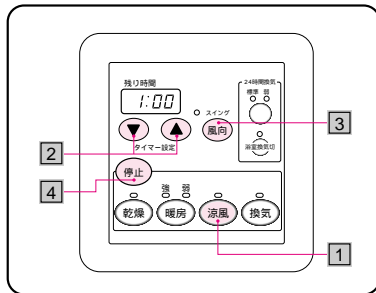

1 涼風スイッチを押す



2 タイマー設定スイッチを押して、タイマー時間を設定する



スイッチ	セット時間の動き
▲	0:10 0:20 …11:50 12:00
▼	12:00 11:50 …0:20 0:10

- タイマー時間を短くしたいとき
- タイマー時間を長くしたいとき
- はじめてお使いになるときは「1:00」に設定されています。ご希望の運転停止時間に設定してください。
- 10分刻みで切り替わります。
- 押し続けると連続して変更できます。
- 一度設定すると記憶します。

3 風向スイッチを押して、風向を設定する

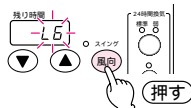

- オートルーバーの方向は下図のとおりです。

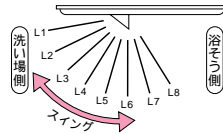

L1～L8・スイング表示：L R、範囲L2～L6に調節できます。スイング時はスイングランプ(赤)が点灯します。

- はじめてお使いになるときは「L3」に設定されています。
- 一度設定すると記憶します。

風向は必ずリモコンで調整してください。

4 停止スイッチを押すか、タイマー時間が終了すると停止します。

途中で停止する場合



または
タイマー時間が終了

- 運転が停止するとルーバーが開まります。

2 ④換気運転のしかた

換気運転

浴室の湿気をすばやく換気したいときは、換気運転にします。

このとき、浴室・脱衣室・トイレの3室から換気します。

(161-5521型は、浴室・脱衣室またはトイレの2室から換気します。)

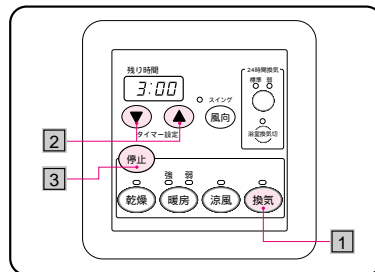

1 換気スイッチを押す



お願い

浴そうにお湯が残っている場合には、浴そうにフタをしてください。



2 タイマー設定スイッチを押して、タイマー時間を設定する



スイッチ	セット時間の動き
▲	0:10 0:20 …11:50 12:00
▼	12:00 11:50 …0:20 0:10

- はじめてお使いになるときは「3:00」に設定されています。ご希望の運転停止時間に設定してください。
- 10分刻みで切り替わります。
- 押し続けると連続して変更できます。
- 一度設定すると記憶します。

3 停止スイッチを押すか、タイマー時間が終了すると停止します。

途中で停止する場合



または
タイマー時間が終了

お知らせ

- 換気運転のときは、オートルーバーは開きません。
- 機器本体を良好に保つために、入浴後は必ず3時間くらいを目安に換気運転してください。
- 機器内部のカビ発生を抑えるため、換気運転時間が残り10分になると、セルフクリーニング運転を行います。また、換気運転の時間設定を10分にした場合はセルフクリーニング運転を行いません。(8ページ参照)
- 風の強い日は、運転音が少し大きくなることがありますが、これは機器が一定の風量で換気する制御によるものです。
- 換気運転で浴室を乾燥すると、約半日程度の換気運転が必要となりますので、浴室を乾燥される場合は、乾燥運転をおすすめします。

2 ⑤ 24時間換気運転のしかた

24時間換気運転

住戸全体を常時小風量で浴室・脱衣室・トイレから換気を行います。
(161-5521型は、浴室・脱衣室またはトイレの2室から換気します。)

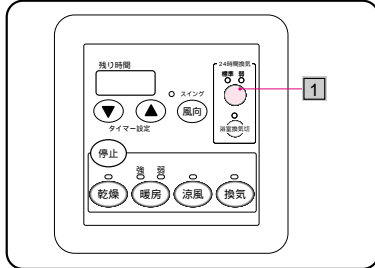

1 24時間換気スイッチを押す

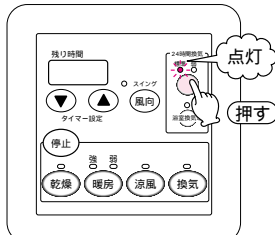

- 24時間換気スイッチを押すたびに、標準 弱 標準に切り替わります。

注意

住戸全体の換気を効率的に行うため、下記の点について注意してください。

- 浴室の窓を開める。



- 24時間換気を長時間停止しない。
- 室内の自然換気口や給気ファンをふさがない家具配置にする。
- 室内の自然給気口や給気ファン、トイレや脱衣室の吸気口にあるフィルターを定期的(月1回程度)に清掃する。

24時間換気を停止する場合

- ランプが消灯するまで、24時間換気スイッチを押し続けてください。停止スイッチでは、24時間換気運転を停止することはできません。



お知らせ

- 24時間換気運転中は、トイレ・脱衣室・浴室の3室から常時小風量で換気します。(161-5521型はトイレまたは脱衣室・浴室の2室から常時小風量で換気します。)
- 24時間換気運転だけで、浴室の乾燥はできません。
- 24時間換気は通常「標準」で使用してください。(「弱」にすると「標準」よりも少ない換気量で24時間換気運転を行います。)

浴室換気切 (24時間換気運転中のみ設定できます。)

24時間換気運転中に入浴し、肌寒く感じるときは、浴室換気切をお使いください。このとき浴室からの換気は停止し、脱衣室とトイレの2室からの換気となります。(161-5521型は、脱衣室またはトイレの1室からの換気となります。)

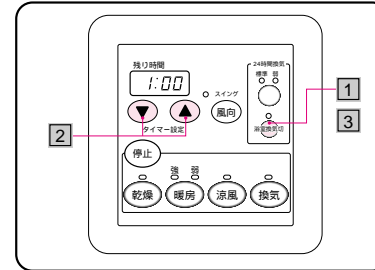

1 浴室換気切スイッチを押す



2 タイマー設定スイッチを押して、タイマー時間を設定する



- はじめてお使いになるときは「1:00」に設定されています。ご希望の運転停止時間に設定してください。

- 10分刻みで切り替わります。
- 押し続けると連続して変更できます。
- 一度設定すると記憶します。

スイッチ	セット時間の動き
▲	0:10 0:20 …5:50 6:00
▼	6:00 5:50 …0:20 0:10

3 停止

浴室換気切スイッチを押すか、タイマー時間が終了すると浴室換気切が解除します。

途中で停止する場合

浴室換気切 押す

このスイッチは押し続ける必要はありません。

または
タイマー時間が終了

- 浴室換気切が解除されると、24時間換気運転が再開します。停止スイッチでは浴室換気切は解除できません。

お知らせ

- 浴室換気切中にも、浴室からは微量の換気量があります。
- 浴室換気切は24時間換気運転中でないと受け付けません。
- 乾燥、暖房、涼風、換気運転中に浴室換気切スイッチを押すと、各運転は停止し、浴室換気切となります。
- 浴室換気切中に乾燥、暖房、涼風、換気スイッチを押すと、浴室換気切は解除され、押されたスイッチの運転が開始されます。
- 浴室換気切中でも、24時間換気スイッチを押すと、標準、弱の設定ができます。
- 浴室換気切が終了すると、自動的に24時間換気運転が再開されます。

2 ⑥外部換気スイッチによる換気運転のしかた

外部換気スイッチによる換気運転

トイレや脱衣室に外部換気スイッチを設けてある場合、外部換気スイッチによる換気運転ができます。

① 外部換気スイッチを入れる。

- 24時間換気運転中の場合は、浴室側からの換気が停止し、トイレや脱衣室からの換気量を増やします。

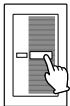

② 外部換気スイッチを切り、運転を停止させる。

遅れ時間を設定している場合、スイッチ「切」後に換気運転を設定時間続けたあと自動停止します。(24時間換気運転中は、自動的に24時間換気に戻ります。)

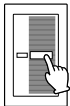

遅れ停止機能について

外部換気スイッチによる換気運転時、スイッチを切にすると換気は一定時間運転し、その後自動的に停止します。(24時間換気運転中は、自動的に24時間換気運転に戻ります。)
遅れ時間の設定方法は下記に従って行ってください。

1 換気運転中に、換気スイッチを2秒以上押す。タイマー表示部に遅れ時間番号がでます。

2 / スイッチにて0分～10分の間で、好みの遅れ時間に設定する。

●遅れ時間設定番号一覧

表示	H00	H01	……	H09	H10
時間	0分	1分	……	9分	10分

2

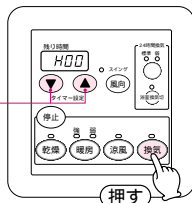

1 2秒以上押す。

3 4秒後タイマー表示部は換気運転タイマー表示に戻ります。

お知らせ

- 外部換気スイッチを設ける場合、別途工事が必要です。
- 外部換気スイッチで換気する場合(リモコンは停止または暖房のとき)、浴室側のシャッターが開まり、浴室はほとんど換気しません。
- 外部換気スイッチで換気する場合、リモコン部に換気ランプやタイマーの表示はしません。
- 外部換気スイッチが「入」の場合、運転音が少し大きく聞こえますが機器の故障ではありません。
- 外部換気スイッチによる換気運転中は、リモコンの乾燥・涼風・換気・24時間換気運転をOFFにしても換気ファンは停止しません。
- 遅れ停止機能は、外部換気スイッチによる換気運転のみ有効です。リモコン操作による運転では、遅れ停止機能は働きません。
- パイロットランプ付外部換気スイッチの場合、外部換気スイッチがOFFになるとパイロットランプが消灯しますが、リモコンで設定した遅れ時間の間、換気ファンは停止しません。
- リモコンによる乾燥・涼風・換気・24時間換気運転中は外部換気スイッチをOFFにしても換気ファンは停止しません。

3 ①点検・お手入れ

日常の点検・お手入れは必ず行ってください。

点検・お手入れ

点検・お手入れの際には、運転を停止し、機器が冷めてから行ってください。

点検のしかた	処置
<p>機器本体のエアフィルターや脱衣室・トイレのグリルに内蔵しているエアフィルターの目詰まりはしていませんか?</p>	<p>お手入れのしかたに従って、エアフィルターのそうじをしてください。</p>
<p>運転中に機器から異常音や異臭などありませんか?</p>	<p>お買い求めの販売店または、もよりの大阪ガスに連絡してください。</p>

お手入れのしかた

グリル板・オートルーバー・リモコン

固くしぼった布で汚れをふきとってください。

アルコール、ベンジン、シンナー、みがき粉、化学雑巾、防カビ剤や塩素系洗剤、化学洗剤などは使わないでください。

機器およびリモコンの変色や割れ、表示ステッカーの文字が消える原因になります。

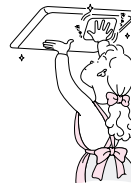

リモコンは故意に水や洗剤などをかけないでください。

リモコン内部の電気部品の故障の原因になります。



万一致剤などがかかったときは、すぐに水で濡らし、かたく絞った布でふきとってください。

3 ①点検・お手入れ

日常の点検・お手入れは必ず行ってください。

お手入れ

点検・お手入れの際には、運転を停止し、機器が冷めてから行ってください。
エアフィルター以外は絶対に分解しないでください。

お手入れのしかた

機器本体のエアフィルター

- 1 グリル板中央の「エアフィルター取っ手」に指をかけはしてください。
- 2 エアフィルターに付いているホコリを掃除機を使って吸いとってください。
 - 汚れのひどい場合は、ぬるま湯か中性洗剤液にひたしてから、軽く洗って乾かしてください。
 - エアフィルターは、陰干しでよく乾かしてから取り付けてください。
 - エアフィルターは、火であぶったりして乾かさしないでください。
- 3 エアフィルターの取り付けは、取りはずしの逆の手順で行ってください。

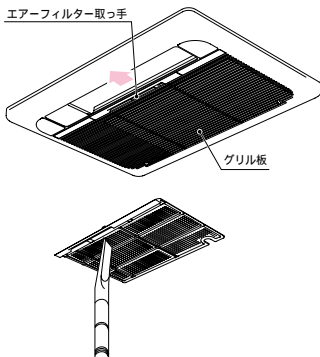

△注意

- エアフィルターのお手入れの際は、顔、足元に十分注意してください。また、エアフィルターを落とさないようご注意ください。
破損するおそれがあります。
- エアフィルターをはずしたままで運転しないでください。
機器の故障の原因になります。
- エアフィルターは確実に取り付けてください。
機器性能の低下や、異常音、振動の原因になります。



○お願い

- エアフィルターにゴミやホコリがたまりますと風量が減り、乾燥・換気効果が低下します。エアフィルターのお手入れは定期的(1ヶ月に1回程度)に行ってください。
- 特に衣類乾燥の頻度の高い場合や、汚れのひどい所でご使用になる場合には、そうじをこまめに行ってください。
- エアフィルターを極端に曲げたり、無理な力を加えないでください。
破損するおそれがあります。

脱衣室やトイレの吸気グリルのエアフィルターは、使用されているグリルのお手入れのしかたに従って、エアフィルターのそうじを行ってください。

3 ②故障かな?と思ったら

故障かな?と思ったらただちに使うのをやめて、まず次のことをお調べください。

こんなとき	お調べいただくこと	参照ページ
● リモコンを操作しても動かない。 (ランプが光らない。)	● 停電していませんか? ● 屋内ブレーカーがOFFになっていませんか? ● リセット操作をしてください。	— — 23
● 各運転ランプが点滅している。	● リモコンタイマー残り時間表示部に、時間以外の表示が出ている。	23
● 洗たく物が乾かない。 浴室が乾かない。	● 熱源機は動いていますか?	9
● 洗たく物の乾きが悪い。	● 洗たく物に温風が当たるようにオートルーバーの角度をセットしていませんか? ● 厚手の洗たく物は温風吹き出口近くに吊り下げていませんか? ● 洗たく物と洗たく物のすきまをあけて温風が行きわたるようにしていませんか? ● 浴室の窓、ドアが開いていませんか? ● 浴そうにお湯が残っていませんか? ● エアフィルターが目詰まりしていませんか?	10・11 12 12 9 9 20・21
● 浴室の乾きが悪い。	● 浴室の窓、ドアが開いていませんか? ● 浴そうにお湯が残っていませんか? ● エアフィルターが目詰まりしていませんか?	10 10 20・21
● 浴室が暖かくなかない。	● 浴室の窓、ドアが開いていませんか? ● 熱源機は動いていますか?	13 14
● 温風が出ない。	● 冷風防止機能がはたらいていませんか? 温水の温度が上がってくるまで2-3分は風が出ません。 ● 熱源機は動いていますか?	14 9・14
● 運転時、異常な音がする。	● エアフィルターがはずれかかっていますか? ● 換気スイッチや24時間換気スイッチを押した直後、しばらくの間モーター音(ウーン音)が聞こえることがあります。モーターの特性であり、異常ではありません。	21 —
● 運転していないのに音がする。	● 凍結予防運転がはたらいていませんか? ● 温水配管のエア抜きのため、水を循環させます。その際、通水音が聞こえる場合があります。	23 —
● 運転中や停止時に「ビキビキ」や「ビシッ」という音がする。	● 機器の熱膨張、収縮による一時的なものです。異常ではありません。	—
● 運転停止および運転モード切り替え時に「コトコト」という音がする。	● オートルーバーの位置を確認する音です。異常ではありません。	—
● 浴室の壁が振動する。	● 乾燥運転や換気運転しているとき、浴室の壁が振動する場合があります。モーターの回転によるものです。故障ではありません。	—
● グリル板から水が落ちる。また、色のついた水滴が落ちる。	● 浴室内が結露しているときは、グリル板より付着している水滴が落ちる場合があります。また、入浴剤や浴室用洗剤の、色のついた水滴が落ちる場合があります。	—
● リモコンの表示がすぐ消える。	● 熱源機が故障していませんか? 熱源機側のリモコン表示を確認し、熱源機側の取扱説明書にある処置方法に従ってください。	—
● 「暖房弱」運転時の浴室内温度が高い、または低い。	● 「暖房弱」は暖房設定温度を変更することができます。お好みの温度に設定してください。	23
● 換気しない。	● 浴室の窓、ドアが開いていませんか? ● 浴そうにお湯が残っていませんか? ● エアフィルターが目詰まりしていませんか?	17 16 20・21

● 以上のことをお調べになっても、なお異常があるときやわからないときは、お買い求めの販売店または、もよりの大阪ガスに連絡してください。不完全な処置は事故のもとになりますので、修理は絶対にお客さま自身でなさらないでください。

3 ②故障かな?と思ったら

異常表示 (OKモニター) について

● 機器に不具合が生じると、リモコンのタイマー表示部に下記のように2ケタ (浴室暖房乾燥機の異常) または3ケタ (熱源機の異常) の数字が点灯します。

● 浴室暖房乾燥機の異常 (2ケタ表示)

表示パネル	内 容	処 置 方 法
31	浴室サーモスタ異常	リセット操作を し、異常表示を解 除してください。
32	温水サーモスタ異常	リセット操作を し、異常表示を解 除してください。 (下記リセット操 作についての項参 照)
33	外気温サーモスタ異常	リセット操作を し、異常表示を解 除してください。 (下記リセット操 作についての項参 照)
76	リモコン・本体間通信異常	リモコンの電池を 取り出し、本体の 電源スイッチを切 断し、1分程度待 ち、再度リモコン の電池を挿入し、 電源スイッチを入 力してください。

各運転ランプが点滅する場合があります。

● 熱源機の異常 (3ケタ)

表示パネル	内 容	処 置 方 法
043	湯水エラー	暖房用湯水が不足してい ますので熱源機の取扱 説明書に詳しいを確 認してください。
**3	その他の熱源機の異常	熱源機の取扱説明書 にある故障表示の項 の処置方法に従って ください。

(注) 熱源機の機種によっては3ケタの熱源機の異常表示をおこないません。

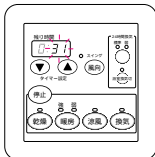

リセット操作について

● 下記「こんなとき」の場合は、下記のようにリモコンのリセット操作を行ってください。

1 乾燥スイッチと換気スイッチを同時に2秒以上押ししてください。

2 うまくリセットされない場合はもう一度くり返してください。

こ ん な と き

- タイマー表示部に浴室暖房乾燥機の異常表示しているとき。
- 停電もしていない、屋内ブレイカーもONにもかかわらず、リモコンを操作しても動かないとき。
- リモコンのランプが不規則に点灯したり、一度にたくさん光る場合。
- 停止操作しても停止しないとき。

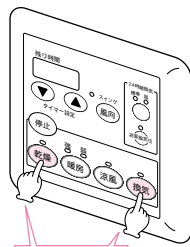

同時に2秒以上押し。

リセット後は停止状態となります。用途に応じた運転ボタンを押してお使いください。

● 処置後も異常表示をくり返すときは、お買い求めの販売店または、もよりの大阪ガスに連絡してください。

暖房弱の温度設定について

● 「暖房弱」のみ暖房設定温度を変更することができます。下記に従って設定してください。「暖房強」は暖房設定温度を変更できません。

1 暖房弱運転中に暖房スイッチを2秒以上押し。タイマー表示部に温度番号が表示されます。

2 / スイッチで好みの温度に設定する。(工場出荷時はd3にセットされています。)

3 4秒後タイマー表示部はタイマー表示に戻り、温度設定の変更は終了です。

● 温度番号一覧

表示	d1・d2・d3・d4・d5
温度	低 ← 中 → 高

浴室の広さ・構造・外気温などにより、浴室内の暖房温度が変わってきます。

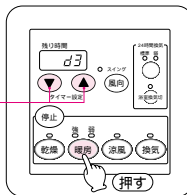

1 2秒以上押し。

凍結予防運転について

● 気温が低くなると、浴室暖房乾燥機内の弁が自動的に開き、熱源機内の温水循環ポンプのはたらきによって、温水配管の水を循環させて凍結による温水配管の破損を防止します。

故障や異常ではありません。

3 ③アフターサービス

サービスのお申し込み

● 22~23ページの「故障かな?と思ったら」を見て、もう一度確認してください。

● 確認のうえ、それでも不都合な場合あるいは、ご不明な場合はご自分で修理しないで買い求めの販売店または、もよりの大阪ガスに連絡してください。

なお、連絡されるときは、下記のことをお知らせください。

1. 品名 浴室暖房乾燥機
2. 大阪ガス商品コード
161-5520型または、161-5521型
(リモコンの右下部に記載してあります。)
3. 故障現象または異常表示の内容
(できるだけ詳しく)
4. ご住所、お名前、電話番号、道順
(できるだけ詳しく)

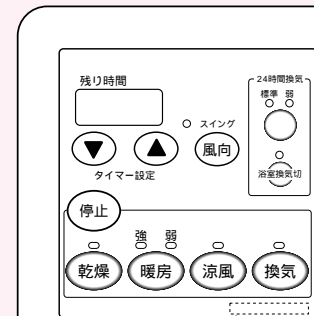

保証、補修について

● 保証書に記載されているように機器の故障については、一定期間・一定条件のもとに修理いたします。保証書を紛失されますと、無料修理期間であっても修理費をいただくことがありますので、この取扱説明書とともに大切に保管してください。また、保証書にお買い上げ日、保証期間およびお買い上げ店名が記載されているか確認してください。

● 無料修理期間経過後の修理については、お買い求めの販売店または、もよりの大阪ガスに相談してください。

修理によって性能が維持できる場合は修理 (有料) いたします。

補修用性能部品の最低保有期間

● 補修用部品の最低保有期間は、当製品の製造打ち切り後10年です。その後の修理は補修用性能部品がなく、修理できない場合がありますのでご了承ください。性能部品とは、その製品の機能を維持するために必要な部品です。

3 ④仕様

品名		浴室暖房乾燥機	
商品コード		161-5520型	161-5521型
型式名		FD2811J3	FD2811J2
設置様式			
設備ユニット天井に設置			
外形グリル板		幅470mm×奥行345mm×高さ26mm(突起部除く)	
寸法本体		幅488.5mm×奥行687.8mm×高さ205mm	
質量		12.0kg(運転時)	
乾燥方式			
温風循環			
熱源		暖房用温水(80℃ 2.0ℓ/分)	
電源		AC100V 50Hz / 60Hz	
接続	電気	VVF 1.6(2芯クイック接続)	
	アース	VVF 1.6(1芯クイック接続)	
	リモコン	DC12V3芯5m 両端コネクター接続(付属品)	
	温水	PTS-7Aまたは10A(クイックファスナー接続)	
	換気	100ダクト(フレキ管、VP、VU管)	
風量 (50Hz/60Hz)	乾燥	吹出: 4.5m ³ /分 換気: 3.2m ³ /分	吹出: 4.5m ³ /分 換気: 2.4m ³ /分
	暖房	強	吹出 4.5m ³ /分
		弱	吹出 3.5m ³ /分
	涼風	吹出: 4.5m ³ /分 換気: 2.4m ³ /分	吹出: 4.5m ³ /分 換気: 1.7m ³ /分
	換気	換気: 3.2m ³ /分 換気: 2.4m ³ /分	
	24時間換気	1.3m ³ /分・・・風量80m ³ /h設定時	1.0m ³ /分・・・風量60m ³ /h設定時
		1.7m ³ /分・・・風量100m ³ /h設定時	1.3m ³ /分・・・風量80m ³ /h設定時
2.0m ³ /分・・・風量120m ³ /h設定時		1.7m ³ /分・・・風量100m ³ /h設定時	
2.4m ³ /分・・・風量145m ³ /h設定時			
騒音 (50Hz/60Hz)	乾燥	43dB(A)	42dB(A)
	暖房	強	42dB(A)
		弱	34dB(A)
	涼風	43dB(A)	42dB(A)
	換気	35dB(A)	32dB(A)
24時間換気	24dB(A)(風量100m ³ /h時)	24dB(A)(風量80m ³ /h時)	
消費電力 (50Hz/60Hz)	乾燥	48W / 51W	42W / 45W
	暖房	強	27W / 30W
		弱	21W / 23W
	涼風	35W / 37W	32W / 35W
	換気	20W / 20W	14W / 14W
24時間換気	8W / 8W(風量100m ³ /h、0Pa時) 最大39W(風量145m ³ /h時)	7W / 7W(風量80m ³ /h、0Pa時) 最大35W(風量100m ³ /h時)	
待機電力	2.0W以下		
加熱能力	3.3kW(2,800kcal/h)		
安全装置	凍結予防装置・過熱防止装置		
付属品	<ul style="list-style-type: none"> ●リモコン ●リモコンコード ●リモコン取付ネジ ●天吊り用自在金具セット ●防振ゴム ●グリル板 ●グリル板取付ネジ ●グリル板抜け止めワッシャー ●シールパッキン ●ビス隠し(左・右) ●取扱説明書 ●工事説明書 ●お問い合わせ先一覧表 ●保証書 		

1: 騒音値は、JISの試験方法による当社無響室における測定値です。

3 × ㊦