

アフターサービスについて/仕様

1. 換気扇点検のお願い

長い間ご使用の換気扇は、使用上支障がなくても安全にお使いいただくために点検をお願いします。

次のような症状がある場合は、事故防止のためにすぐに電源を切ってからお買い上げの販売店または工務店に点検・修理をご依頼ください。(有料)

- スイッチを入れても回転音が不規則に聞こえたり回転しなくなった場合。
- 運転中に異常音がしたり振動がする場合。
- 異臭がする場合。
- その他、異常を感じる場合。

2. 補修用性能部品の最低保有期間

換気扇の補修用性能部品の最低保有期間は、製造打切り後、8年です。この期間は通商産業省の指導によるものです。(性能部品とは、その製品の機能を維持するために必要な部品です。)

3. 修理などアフターサービスについて おわかりにならないとき。

お買い上げの販売店または工務店にお問合わせください。

仕様 静圧0Pa(mmH₂O)時の値です。

品番	質量(kg)	電源	消費電力(W)	風量(m ³ /時)	騒音(dB)
(4)-24-687型 (ホワイト)	13	単相 100V 50/60 Hz	29.5/34	882/912	35/36
(4)-24-688型 (ブラウン)					
(4)-24-689型 (ブラック)					

(注) 特殊仕様のものについては性能および仕様が一部異なることがあります。



大阪ガス住宅設備株式会社

本社・支社所在地および電話番号表

大阪支社	大阪市西区千代崎3-2-96	電話 大阪 06 (586) 3200	☎550
大田支社	堺市住吉橋町2-2-19	電話 堺 0722(38) 1131	☎590
北部支社	高槻市藤の里町99-6	電話 高槻 0726(71) 0361	☎569
東部支社	東大阪市稲葉2-3-17	電話 河内 0729(52) 1131	☎578
兵庫支社	神戸市中央区東川崎町1-8-2	電話 神戸 078(380) 3100	☎650
京都支社	京都市下京区中堂寺薬田町1	電話 京都 075(311) 7381	☎600
奈良支社	奈良市学園北2-4-1	電話 奈良 0742(44) 1111	☎631
和歌山支社	和歌山市本町1-5	電話 和歌山 0734(31) 2481	☎640
兵庫西支社	姫路市神屋町4-8	電話 姫路 0792(95) 2221	☎670
豊岡支社	豊岡市三坂町6-57	電話 豊岡 0796(23) 2221	☎668
滋賀支社	草津市湯分町字荒畑800-1	電話 草津 0775(62) 5311	☎525
滋賀東支社	彦根市大東町12-11	電話 彦根 0749(22) 3131	☎522
南大阪住設営業所	大阪市西成区玉出東2-9-41	電話 大阪 06 (652) 1150	☎557
阪神住設営業所	戸屋市打出町6-26	電話 戸屋 0797(31) 3474	☎659
本支社	大阪市中央区高麗橋3-5-12	電話 大阪 06 (231) 2432	☎541



大阪ガス住宅設備

クッキングフード

取扱説明書

(4)-24-687型
(4)-24-688型
(4)-24-689型

保証書付

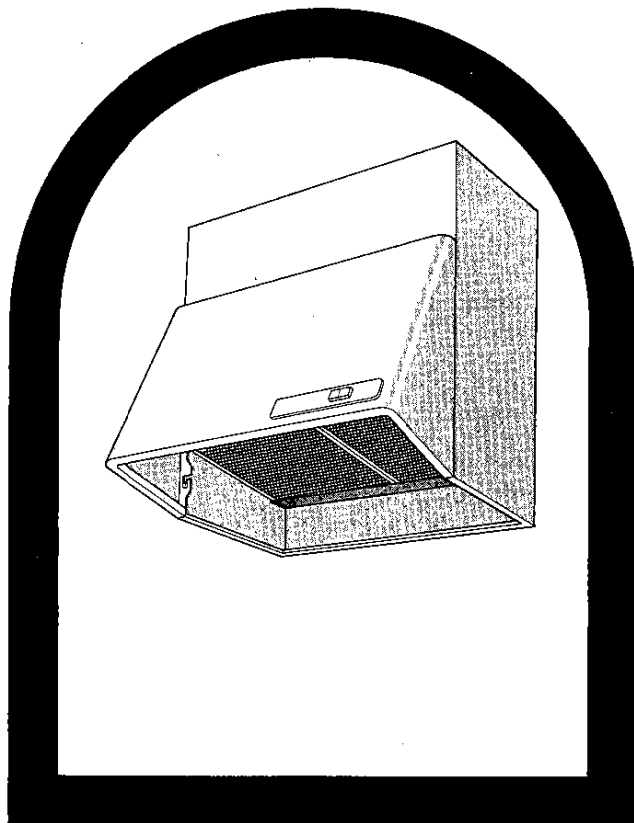

●ご使用前に必ずこの説明書をよくお読みのうえ、正しくお使いください。
なお、ご不明な点があればお買い求めの販売店にお問い合わせてください。

必ずお守りください

ご確認ください

- 1 しっかり取付いているかを確認を/
(騒音、振動の原因)

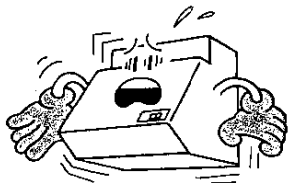

- 2 レンジの真上、100cm以上の位置に/
(火災予防のため)

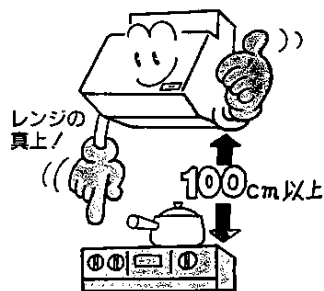

火災予防条例では、グリスフィルターの下端がガステーブルの真上100cm以上必要です。

ご使用について

- 1 高温になる使いかたはしないで/
(故障の原因やモーターの寿命を早めます)

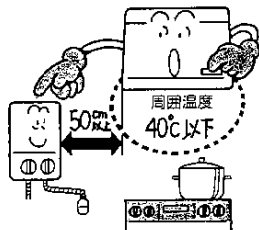

- ガスレンジなどの空だき
- 周囲温度40°Cを超える場所
- 湯洗時の側方から50cm以上離す

- 2 油に火がついたときは運転停止
(安全のため)

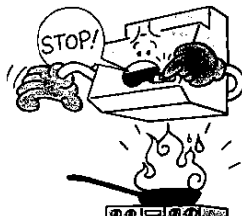

レンジフードが動作しているとき火の勢いがよけいに強くなります

- 3 ガスレンジ使用時は、必ず運転を/
(フード内の異常高温による故障の原因)

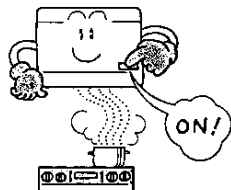

お手入れのしかた

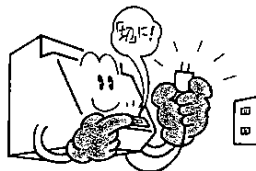

次の点にご注意ください。

- ① 本体の「切」ボタンを押し、必ず電源プラグを抜いてください。
- ② モーター、スイッチには、水をかけないでください。
- ③ 塗装の変質、変色、はがれ防止のため右のものは使わないでください。

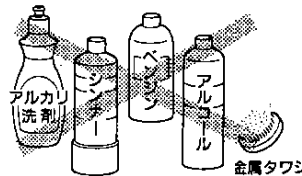

フロントフードをはずすには

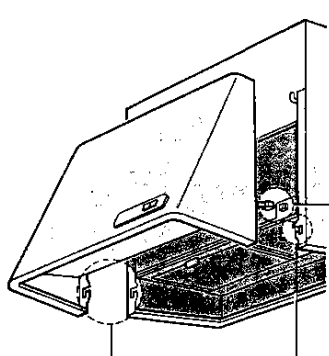

- 1 左右の固定金具を
すらし、

- 4 フロントフードを
持ち上げる。

- 3 コネクターを押してはずし、

- 2 フロントフードを手前に引き、

フィルターをはずすには

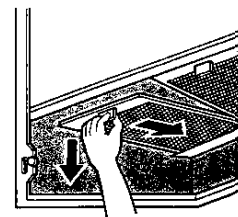

- 2 下げる。

- 1 奥に押し、

フロントフード、フード本体の汚れは

(月に1回程度)

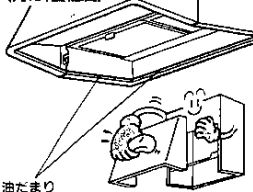

油だまり
この部分の油も
台所用洗剤を浸した布でふきとり、
空ふきをしてください。

イーजीクリーン塗装について

- この商品は右図の、◎の場所に油汚れのとりやすい特殊塗料を塗布しております。
- 油汚れのとりやすい特殊塗料の効果を生かすには、早期の掃除(3ヵ月以内)が必要です。長期間放置すると十分な効果を発揮しませんのでご注意ください。
- 金属タワシなどの硬いものは、塗装面を傷つけますので、使用しないでください。

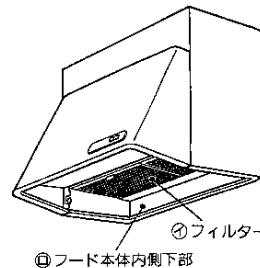

◎ フィルター
◎ フード本体内部下部

各部のなまえと使いかた

お手入れには、
台所用洗剤をお使いください。
(住宅用、家具用アルカリ性合成洗剤は
塗装をはがすものもあります。)
ゴム手袋をお使いください。
(けが防止のため)

お手入れの後の組立ては、逆の順序で
行ってください。

- 羽根は変形させないように十分気をつけてください。
- スピナー、ツマミ、固定金具は確実に装着してください。

羽根、油受け、オリフィスをはずすには

各部品は下記の順序で換気扇本体よりとりはずしてください。

注意 羽根をつけたままオリフィスを先にはずすと羽根が変形する恐れがあります。

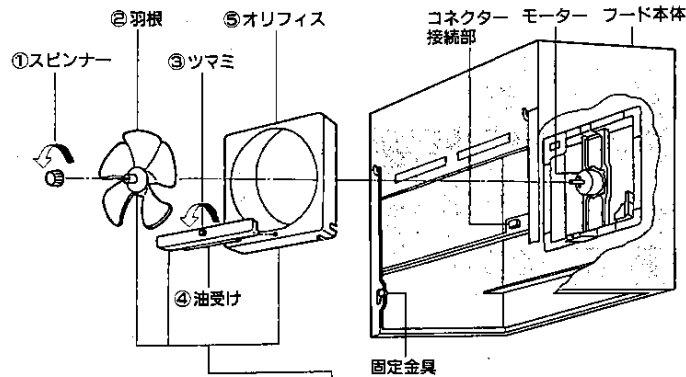

フィルターの汚れは

(週に1回程度)

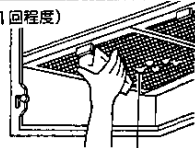

水玉状の汚れ

- 水玉状の汚れが目立ってきたらキッチンペーパーなどで軽く拭いてください。
- また、3か月に1回程度台所用洗剤で洗ってください。

羽根、油受け、オリフィスの汚れは

(3か月に1回程度)

- ①タワシなどで、汚れを洗い流し、
- ②水などがなくなるまでふき取り、乾燥させてください。

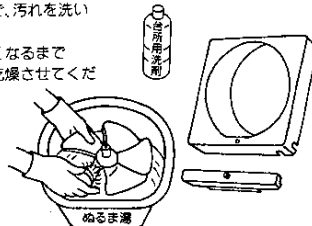

各部のなまえ

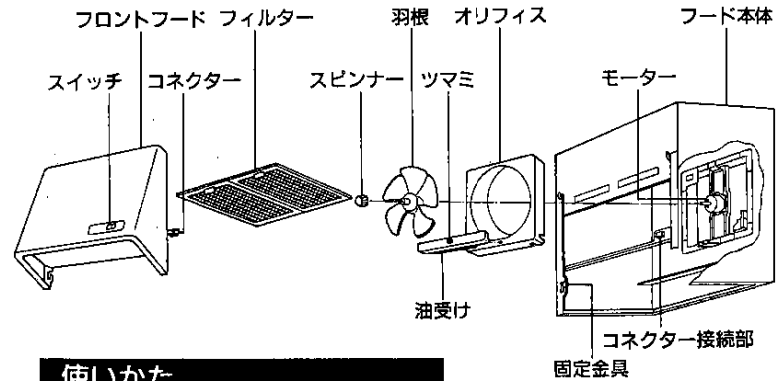

使いかた

スイッチ



切

●運転を止めます。

入

●油煙を排気します。

