



# システムエアコン

## 取扱説明書

48-682、683型  
48-684、685型

保証書付

### 大阪ガスビルサービスセンター・支社所在地および電話番号

大阪支社 ☎550 大阪市西区千代崎3-2-95 ☎大 阪06(588)3200  
 南部支社 ☎590 堺市住吉橋町2-2-19 ☎堺 0722(38)1131  
 北部支社 ☎569 高槻市藤の里町39-6 ☎高 槻0726(71)0361  
 東部支社 ☎578 東大阪市稲葉2-3-17 ☎河 内0729(62)1131  
 兵庫支社 ☎650 神戸市中央区東川崎町1-8-2 ☎神 戸078(360)3100  
 京都支社 ☎604 京都市中京区烏丸御池柳屋町358 ☎京 都075(231)8151  
 奈良支社 ☎631 奈良市学園北2-4-1 ☎奈 良0742(44)1111  
 和歌山支社 ☎640 和歌山市本町1-5 ☎和歌山0734(31)2481  
 兵庫西支社 ☎670 姫路市神屋町4-8 ☎姫 路0792(85)2221  
 豊岡支社 ☎668 豊岡市三坂町6-57 ☎豊 岡0796(23)2221  
 湖南支社 ☎525 草津市追分町字荒畑680-1 ☎草 津0775(62)5311  
 彦根支社 ☎522 彦根市大東町12-11 ☎彦 根0749(22)3131  
 (長浜営業所) ☎526 長浜市南兵衛町3-4 ☎長 浜0749(62)7171  
 本社・ガスビル サービスセンター ☎541 大阪市中央区平野町4-1-2 ☎大 阪06(202)2221

大阪ガス株式会社

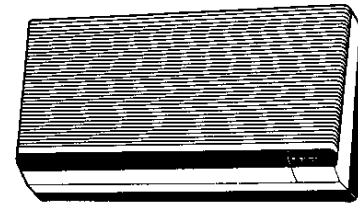

組合わせる冷房用室外機名

室内機	48-682、683 48-684、685
冷房用 室外機	04-304、305、306

●ご使用前に必ずこの説明書をよくお読みのうえ、正しくお使いください。

# 特 長

## ごあいさつ

このたびは、システムエアコンをお買い求めいただきましてありがとうございます。  
ございます。

## も く じ

特長	1
各部のなまえ	2
運転の種類と内容	6
リモコンの準備	10
運転の前に	12
運転のしかた	14
タイマーのセット	16
風向の調節	18
応急運転	20
凍結防止について	21
お手入れのしかた	22
上手な使いかた	24
設置について	25
アフターサービス	26
故障ではありません	27
システムの概要	28
仕様	29

### 1. 暖房運転

・暖房に温水を使用していますのでマイルド暖房ができます。

### 2. 2種類のドライ運転が選べます。

- ・アメニティドライ……梅雨時、秋の長雨時に、快適除湿運転をおこないます。
- ・パワフルドライ……強力で除湿し、洗濯物の乾燥やダニ・カビの繁殖を抑えるのに役立ちます。

### 3. 自動運転

・運転開始時、ボタンひとつで室温を判断し、暖房・冷房・ドライのいずれかを選び室温の設定も自動的におこないます。

### 4. ワイヤレスリモコン

- ・離れた場所から操作できます。
- ・固定したい場合は、リモコン取付具で操作しやすい場所に取り付けできます。
- ・上下風向調節はリモコンで調節できます。

### 5. 24時間プログラムタイマー

・一度タイマーをセットすると、次の日からは自動的にタイマー運転ができます。

### 6. ジャスト快適タイマー

・入タイマー時刻には、ほぼお望みの室温にできます。

### 7. おやすみ運転

・おやすみになるときに冷えすぎ、暖めすぎをセーブし、5時間運転して自動停止します。

### 8. 防カビ剤入りエアフィルタ・室内ファン

・エアフィルタ・室内ファンへのカビの発生をおさえます。

### 9. HA端子付

・テレコントロールシステムにより電話で運転・停止ができます。

# 各部のなまえ

## 室内ユニット

吸込口  
(前面パネル)

吹出口

上下風向ルーバ

左右風向ルーバ

エアフィルタ

リモコン収納部

## 室外ユニット

専用ブレーカ

吸込口

配管

ドレンホース

接続電線

アース端子

吹出口

(図は04-306)

## 本体操作部・表示部

### 運転表示ランプ

運転：運転中に点灯。  
自動運転開始時は点滅。  
タイマー：タイマーセット中に点灯。  
おやすみ：おやすみ運転中に点灯。

### 受信部

リモコンからの信号を受信する。  
受信音“ピピッ”(停止中も含む)。  
または“ピー”が出る。

### 試運転ボタン

設置や移設時のみ使用。  
ふだんは使わない。

### 応急運転ボタン

リモコンが使えない時に使用。  
(※20ページ)

### パワフルドライスイッチ

ドライ運転前またはドライ運転中に  
切り換えます。  
切：アメニティドライ運転モード  
入：パワフルドライ運転モード  
(※8ページ)

とびらのつまみを持って  
上へ開ける。

# 各部のなまえ

——リモコン——

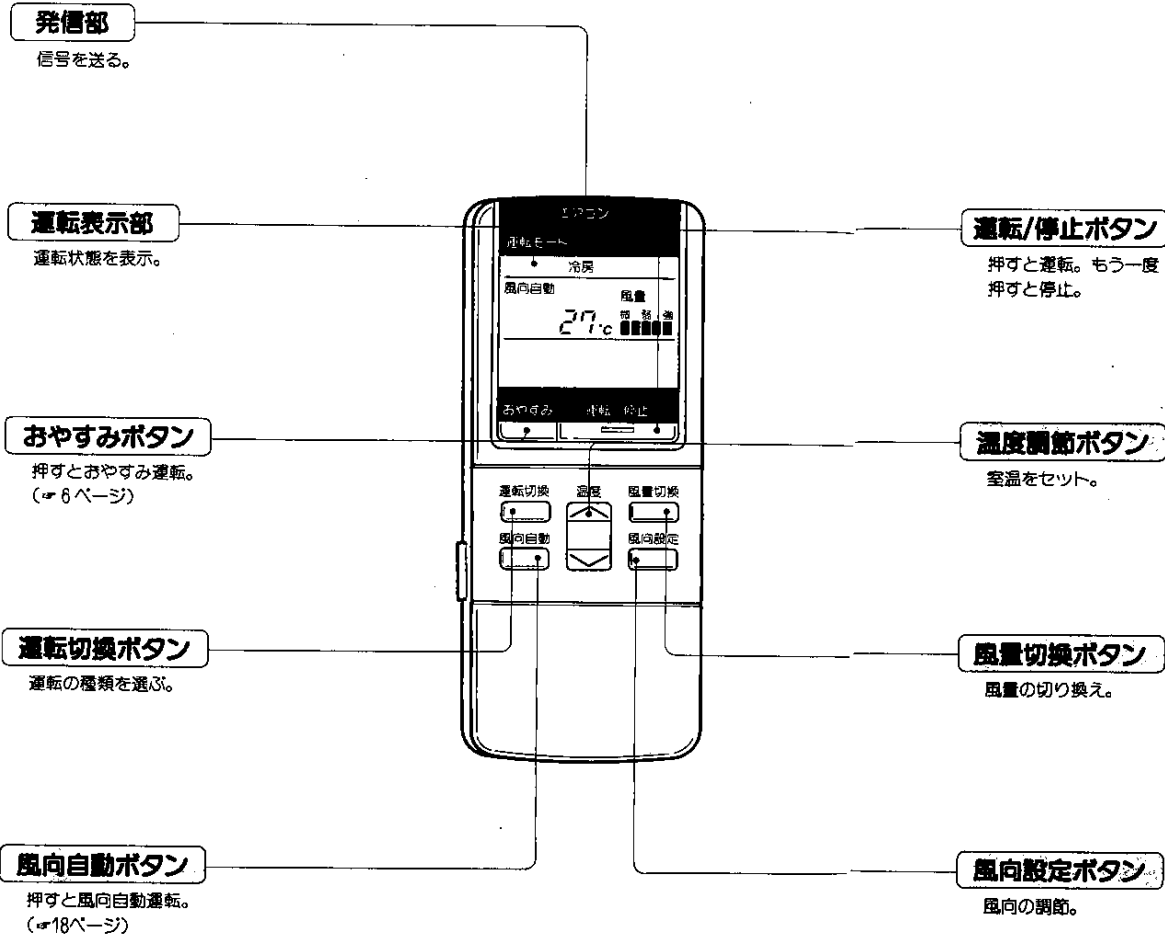

## リモコンの取り出し方

**1** 前面パネルの **押す** 表示部分を押す  
カチッと音がする

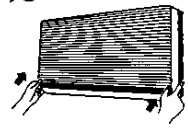

**2** パネルを開ける



**3** リモコンを取り出す

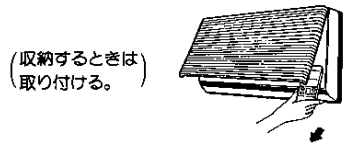

**4** パネルを閉じる

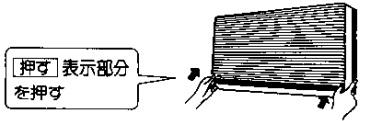

# 運転の種類と内容①

便利な運転です。生活シーンに合わせてお使いください。

## おやすみ

おやすみ



設定温度で、一定時間運転。  
おやすみの頃には自動停止。



(例)暖房時

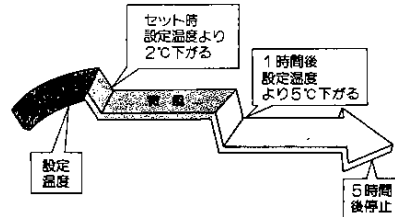

- 風量が微風に変わります。
- 時間の経過で設定温度が変わります。  
暖房時……セット時に2°C、さらに1時間後に3°C(合計5°C)引き下げます。  
冷房時……セット時に1°C、さらに1時間後に1°C(合計2°C)引き上げます。
- 運転してから5時間後に停止します。

## ジャスト快適タイマー

入タイマー



準備運転により、「入タイマー」で  
セットされた時刻には、ほぼ、お  
望みの室温になっています。



(例)暖房時

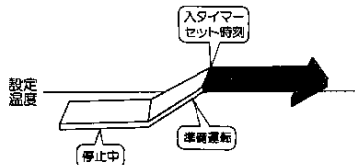

- 準備運転時間は、冷房時……約15分。  
ドライ時……約60分。  
暖房時……約60分。

## 自動

運転切換

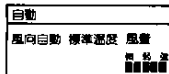

ボタンひとつ押すだけのカンタ  
ン運転。あとは、エアコンにお  
まかせ。

その日の体調・服装に合わせて、「標準」より  
少し高め、低めに室温を調節できます。

- を押すと2°C高め。
- を押すと2°C低め。



- 運転の種類・設定温度は、室温または外気温により自動的に決まります。

外気温	運転の種類	設定温度 (標準の場合)
27°C以上	冷房	約27°C
27°C未満~26°C以上		約26°C
26°C未満~23°C以上	ドライ	約25°C
23°C未満~21°C以上		約24°C
21°C未満~18°C以上	暖房	約23°C
18°C以下		約22°C

- 外気温により運転の種類、設定温度は、自動的に決まります。その後3時間ごとに外気温をチェックし、必要に応じて運転の種類、設定温度を自動的に切り換えます。
- 冷房時で室温が設定温度より低かったり、暖房時で室温が高いときは送風になります。

# 運転の種類と内容②

## 暖房

運転切換

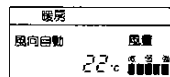

暖房運転

## 冷房

運転切換

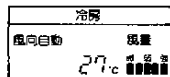

冷房運転

## ドライ

運転切換

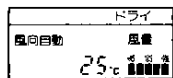

本体操作部のパワフルドライスイッチを切換える

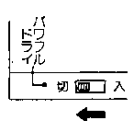

### アメニティドライ

お好みの温度を保持して、湿度が約60%になるように快適除湿します。(お部屋の状態によっては湿度が60%にならないことがあります)

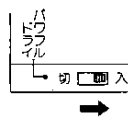

### パワフルドライ

本体操作部のパワフルドライスイッチを入にしますと、湿度が約45%になるように除湿します。(お部屋の状態によっては湿度が45%にならないことがあります)



お好みの温度が16°C~30°Cの範囲でセットできます。

おすすめ温度

暖房時 20°C~24°C

冷房時 26°C~28°C

●微~強風まで、5段階の間でお好みの風量が選べます。

自動にセットした場合 風量自動

強風にセットした場合 微 弱 強

### アメニティドライ

お部屋の温度と湿度に応じて運転モードを変化させます。

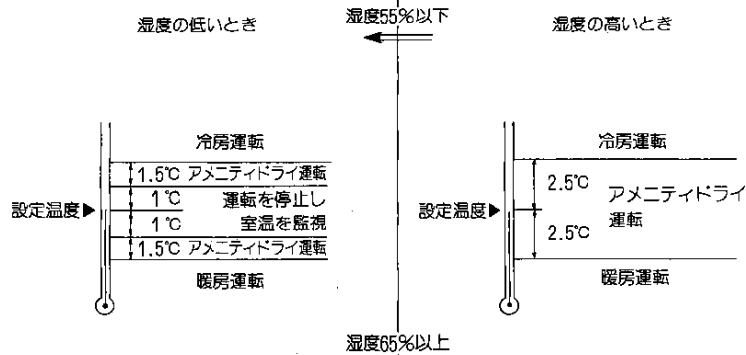

パワフルドライでは湿度の設定値を約15%下げてさらに湿度を低くします。

# リモコンの準備

電池の入れかた 単四形乾電池を  
2個使用

## 1 裏フタをはずす

● **OPEN** を軽く  
押さえて、手前に引く。

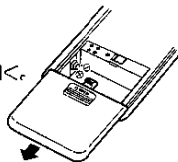

## 2 乾電池を入れる

● ⊕、⊖を  
正しく。

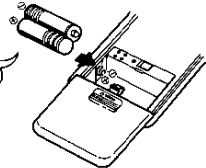

## 3 裏フタを取り付ける

## 4 12:00の点滅を確認

時刻を合わせる  
(p.11ページ)

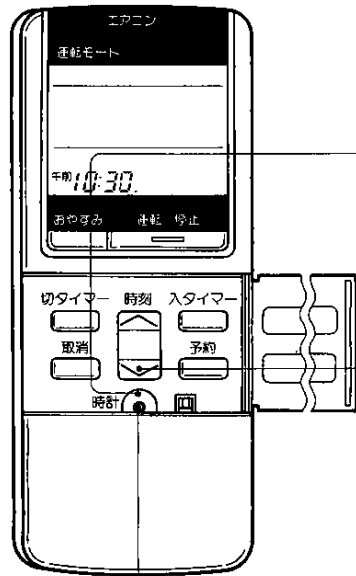
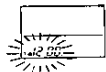

現在時刻の合わせかた

## 1 リモコンのとびらを開ける

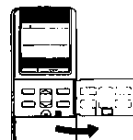

## 2 時計ボタンを押す



● 午前または、午後の文字が  
点滅。

## 3 時刻を合わせる

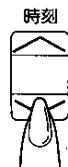

● **△**を押すと進み **▽**を押す  
と戻る。

## 4 時計ボタンを押す



● 午前または午後の文字が点  
灯し、現在時刻がセットさ  
れる。  
● とびらを閉じる。

ご注意

### 電池について

- 充電式(Ni-Cd)電池は、寸法、形状、性能の一部が異なりますので、使用できません。
- 取り換えは、2個とも新しい、同種のものに。
- 長期間ご使用にならないときは、全部、取り出しておいてください。

ご注意

### タイマーは現在時刻を基準にセット

- 時刻を正しく合わせないと、正しくタイマーがセットできません。

# 運転の前に

## リモコンの取り扱い

### 手に持って操作するとき

- 受信部(本体)に向けて。

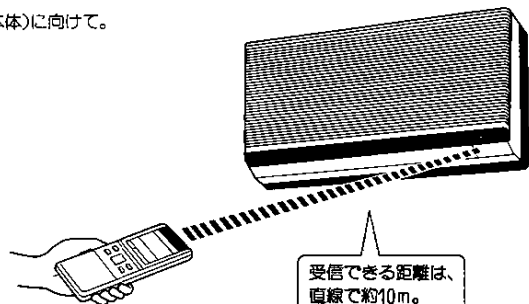

### 壁などに取り付けるとき —受信することを確認—

#### リモコン取付具をねじで止める

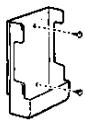

リモコン取付具

#### リモコンの取り付け

ななめ上から差し込み、リモコン取付具側へ押す。

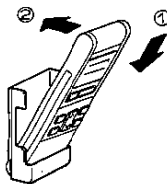

### ご注意

#### リモコンを取り扱うときは

- 落としたり、投げたりしない。
- 直射日光のあたる場所、ストーブなどの近くに置かない。
- 受信部との間に信号をさえぎるものがないように。

## —リモコンの取り扱い・運転前の準備—

## 運転前の準備

### 専用ブレーカを「ON」に

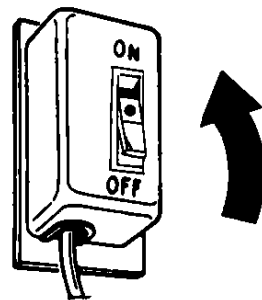

### 知識

#### 冷房時に発熱は禁物

室内にはアイロンや照明器具など、数々の発熱源があり、その分だけエアコンに負担をかけます。熱の発生源となるものをできるだけ少なくしましょう。



# 運転のしかた 自動・暖房・冷房・ドライ

(例)冷房運転・室温27°Cの場合

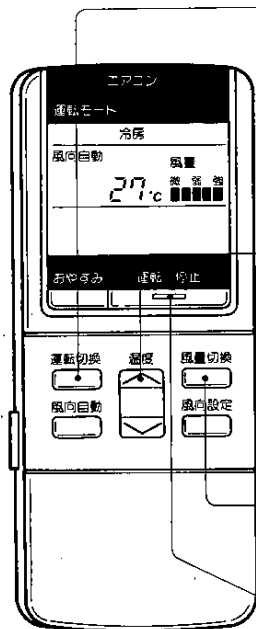

## 1 運転の種類を選ぶ

運転切換



●自動の場合



●冷房の場合



●ボタン類の操作はひとつずつ。

自動をお選びの場合→手順3へ

## 2 室温のセット

温度

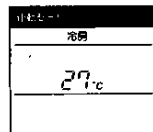
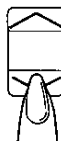

●温度範囲は「16°C～30°C」。  
●を押すと温度が上がり、  
を押すと温度が下がる。

## 3 風量のセット

風量切換

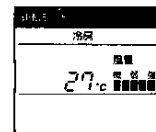

●「自動」のほか5段階の風量が選べる。

自動にセットした場合

風量自動

強風にセットした場合



## 4 運転/停止ボタンを押す

運転/停止

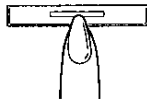

●運転ランプ点灯。  
(自動運転の場合は、約20秒)  
(点滅の後、点灯)。  
●もう一度押すと停止。

お知らせ

自動運転の温度調節をするときは

その日の体調や服装に合わせて「標準温度」よりも2°C「高め」、「低め」の調節ができます。

温度



を押すと「高め」

を押すと「低め」

# タイマーのセット

一度セットすると、次の日からは自動的に同じタイマー運転ができます

## 予約の取消

(例)入タイマーを取り消す

1 を押す。

2 を押す。  
(タイマーランプ消灯)

## 予約時刻の変更

(例)午前7:20の入タイマーを  
午前6:20に変更する

1 を押す。

2 で午前6:20に合  
わせる。

3 を押す。

## 停電があったとき

(例)午後11:30の切タイマーを  
予約して、停電した

1 を押す。

2 を押す。

タイマーのセットをするときは  
リモコンのとびらを開ける。

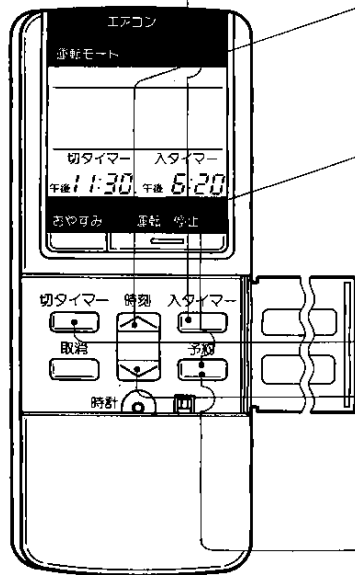
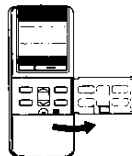

## 予約のしかた

(例)午後6時20分に運転させ、午後11時30分に停止させる

入タイマーのみ予約する場合：手順1～3

ご帰宅時に合わせて

切タイマーのみ予約する場合：手順4～6

おやすみになるときに

### 1 入タイマーを押す

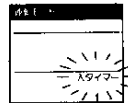

●“入タイマー”が点滅。

### 2 時・分を合わせる

午後6:20に合わせる。

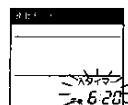
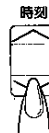

●を押すと、時刻が進み  
を押すと戻る。

### 3 予約を押す

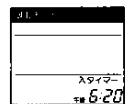

●タイマーランプ点灯。

### 4 切タイマーを押す

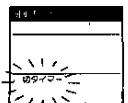

●“切タイマー”が点滅。

### 5 時・分を合わせる

午後11:30に合わせる。

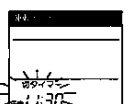

●を押すと、時刻が進み  
を押すと戻る。

### 6 予約を押す

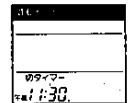

●タイマーランプ点灯。

# 風向の調節

## 風向調節で、冷房効果アップ

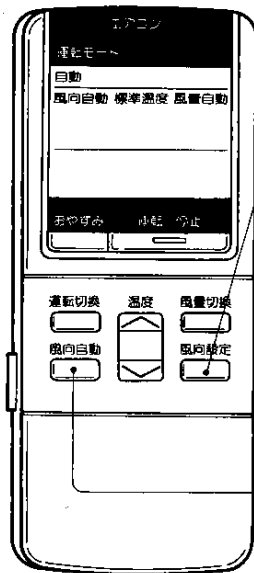

### 風向設定

お好みの風向を、リモコンで調節できます。  
お風呂あがりなどに効果的。

#### 風向設定を押す



- 風向設定ボタンを押し続けると、風向が上下に動く。お好みの位置で指を離す。
- 上下風向調節は自動、左右風向調節は手動。



#### 風向の調節できる範囲

冷房・ドライ運転の時、水平～下向き約30度  
暖房運転の時、水平～下向き約65度

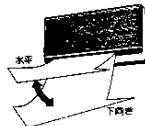

### 風向自動

#### 風向自動を押す

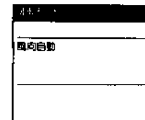

冷房……上下スイング。  
ドライ……水平（固定）  
暖房……下向き約65度。（ただし、吹出温度が低い場合は水平。）

#### ご注意

#### 風向調節はリモコンで

- 上下ルーバを手で動かすと、誤動作することがあります。いったん運転を停止すると、その後正常に戻ります。
- 運転を停止したときには、上下ルーバが自動的に吹出口を閉じます。
- 暖房運転中には吹出温度が下がる風向羽根は水平となり、冷風感を防止します。この場合は、風向設定ボタンを押しても羽根は動きません。



#### 上手な風向調節

冷房時は冷気が下にたまるので、風向は水平が効果的、暖房時は暖気が上にたまるので、風向は下向きが効果的。直接冷風・暖風に当たりたい時は希望に応じて風向を設定。でも、健康のため当たりすぎにはご用心。

# 応急運転

リモコンが使えないときに、  
自動運転できます。

応急運転は自動運転です。  
風量は弱風です。

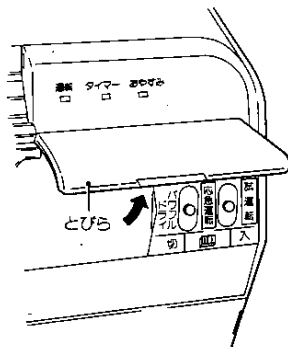

応急運転ボタンを押す

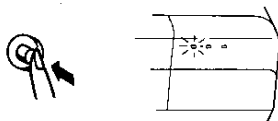

- 運転ランプが点滅し、20秒後に点灯。
- もう一度押すと停止



## 建物には断熱の工夫を

暖房時、厚手のカーテンを床面まで長く垂らしておくと、カーテンと窓の間に空気層ができ、断熱効果が得られます。天井、屋根、床下、壁には断熱材を使うとエネルギーを大幅に節約することができます。天井断熱は約20%、カーテンは約15%

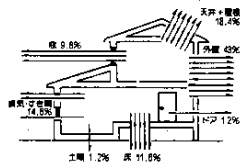

# 凍結防止について

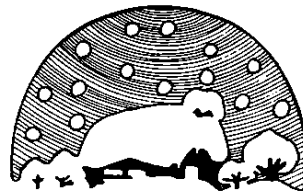

- 冬期外気温が0℃になりますと熱交換器や温水配管の水が凍結し破損することがあります。配管や器具が破損しますと、水もれにより多大な被害を引き起こしますので、必ずシステムに適合した凍結防止策を実施してください。暖房用室外機でポンプ運転できる場合は水を循環させ、かつエアコンの専用ブレーカを「OFF」にしないでください。

## ポンプ運転のできない場合

暖房水の中に不凍液を注入することで凍結が防止できます。この場合は器具を操作する必要はありません。不凍液の注入は必ずお買求めの販売店におまかせください。



## 強風は力持ち

「仕様」の冷房能力は、強風時のデータ。微風や弱風では若干ダウンします。お急ぎ時には強風をお選びください。

# お手入れのしかた

— エアコンを長持ちさせるコツは、こまめなお手入れ —

## お手入れの前に

専用ブレーカを「OFF」にする

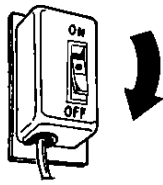

## 水をかけない



## 次のものは使わない

- 40°C以上のお湯  
変形、変色の原因になります。
- 揮発性のもの  
製品をいためることがあります。



## シーズン中

エアフィルタの清掃 2週間に1回がめやす

### 1 エアフィルタをはずす



つまみを持って、  
少し上へあげて、  
下に引く

### 2 清掃する



- ホコリは、掃除機で吸い取るか、水洗いを。
- 水洗いをしたときは、日陰でよく乾かします。
- フィルタは、「**リマエ**」表示を手前に取り付ける。
- エアフィルタがこわれたときは、お近くの販売店でお買求めください。

## 本体・リモコンの清掃

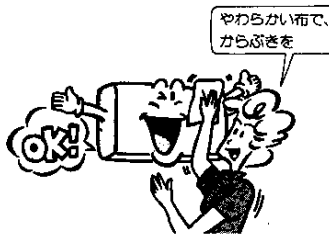

## シーズン後

### 1 エアフィルタの清掃 エアフィルタをはずす



つまみを持って、  
少し上へあげて、  
下に引く

## 特に冷房シーズン後は

### 2 2～3時間運転する

- 運転の種類：冷房
- 温度設定：30°C



機内内部を  
乾燥させるため

## シーズン前

### 1 エアフィルタの確認

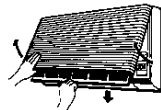

はずれて  
いませんか

## 特に冷房シーズン前は

### 2 アース線の確認

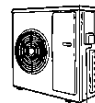

はずれて  
いませんか



## エアフィルタと電気代

エアフィルタにゴミやホコリなどがつまると、冷房能力・暖房能力が落ちます。また、電気代も約6%ムダになります。

# 上手な使いかた

## 上手な使いかた

### 窓にはカーテンを



直射日光を  
ふせて  
冷房効果アップ!

### 戸締まりOK?

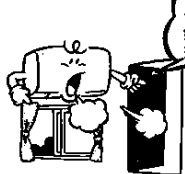

せっかく冷えた  
空気が  
逃げてしまいますよ

### 風向自動で快適室温



室温のムラを  
少なくします

### ムダ運転、タイマーが監視



むだな運転を  
なくしましょう

## 必ずお守りください

### 換気でリフレッシュ



ガス器具など  
といったしょに  
使うときは  
特にご注意ください!

### 長時間お肌に温風や冷風を当てないで



特に  
おやすみ時には  
ご注意ください!

# 設置について

## 設置場所 次の点にご配慮ください。

### 次の場所への設置はさけてください。

- 可燃性ガスのもれるおそれのある所。
- 横浜地区など、塩分の多い所。
- 温泉地など、硫化ガスの発生する所。
- 積雪により、本体がふさがれてしまう所。  
(防雪の処置が必要です。)

室内ユニットからの排水は、  
水はけのよい所に。

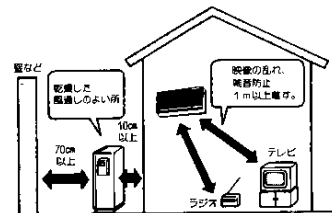

## 電気工事

- 電源は定格電圧で、エアコン専用の回路をご使用ください。
- 設置場所によっては漏電ブレーカの取り付けが必要です。
- アース工事をおこなってください。

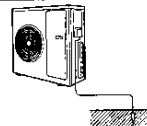

## 移設・増築・引越

- 増築・引越などで、エアコンを取りはずしたり、再設置をする場合は、専門の技術や工事の費用が必要になります。

## 騒音にご配慮を

- 次のような場所をお選びください。
  - ①エアコンの重量に十分耐え、騒音や振動が増大しない場所。
  - ②室外ユニットの吹出口からの風や騒音が隣家の迷惑にならない場所。
- 室外ユニットの吹出口近くに物を置くと、機能低下や騒音のもとになります。

## 点検整備

- エアコンを数シーズンご使用になると内部が汚れ、性能が低下することがあります。
- ご使用状態によっては、においが発生したり、ゴミ、ホコリなどにより除湿水の排水が悪くなることもあります。
- 通常のお手入れとは別に点検整備(有料)をおすすめします。お買求めの販売店にご依頼ください。

# アフターサービス

## 1. 保証書(別添)

保証書は販売店からお渡し致しますから、必ず「販売店名・購入日」などの記入をお確かめになり、保証書内容をよくお読みの後、大切に保存してください。

保証期間——お買求めの日から1年間、ただし冷媒回路については3年間です。

## 2. 保証期間中に修理を依頼されるとき

「故障ではありません」(27ページ参照)に従って調べていただき、なお異常のあるときには、運転を停止し必ず専用ブレーカを「OFF」にするかまたは電源プラグを抜いてから、お買求めの販売店にご連絡ください。保証書の記載内容により、販売店が修理致します。

(連絡していただきたい内容)

- ご住所 ●ご氏名 ●電話番号 ●製品名 ●品番
- 異常の状態(できるだけ詳しく)

## 3. 保証期間経過後、修理を依頼されるとき

お買求めの販売店に、ご相談ください。修理により製品の機能が維持できる場合には、ご要望により有料で修理致します。

## 4. 補修用性能部品の最低保有期間

エアコンの補修用性能部品の最低保有期間は、製造打ち切り後9年です。性能部品とは、その製品の機能を維持するために必要な部品です。

## 5. 点検整備

ユニットを数シーズンご使用になりますと内部が汚れ性能が低下することがあります。ご使用状態によってはにおいが発生したり、ゴミ・ホコリなどにより除湿水の排水が悪くなることもあります。通常のお手入れとは別に点検整備(有料)をおすすめします。

点検整備はお買求めの販売店、サービスショップにご相談ください。

## 6. その他ご不明な点は

お買求めの販売店にお問合わせください。

# 故障ではありません

こんな場合	安心してご使用ください
再運転しても、3分くらい運転しない	エアコンを保護するために再運転を遅延させています。そのまま、しばらくお待ちください。
暖房運転のとき、すぐに風が出ない	暖まっていない風を出すと、肌寒さを感じます。これをさけるためです。風が十分に暖まったら吹き出します。
暖房運転のとき、エアコン内部から音がする。	暖房運転を開始すると、本体が温水で暖められて膨張することにより音がすることがあります。
霧が出ているように見える	お部屋の空気が、エアコンから吹き出した冷たい風で冷やされ、霧状態になるためです。
部屋がにおう	壁やじゅうたん・家具・衣類などに、しみ込んでいるにおいが、出てくる場合があります。
水の流れるような音がする	冷房運転中はエアコン内部に冷媒が流れているためです。停止中でも室温が下がりますと配管の凍結を防止するため弁が開いて水が流れることがあります。

次の症状の時は、ただちに専用ブレーカを「OFF」にして、販売店へご連絡ください。

- ブレーカやヒューズがたびたび切れるとき。
- スイッチの作動が不確実なとき。
- 誤まって異物や水を入れてしまったとき。
- 使用中に異常音がするとき。
- 停止している室内機から突然風が出るとともに運転ランプが点滅するとき。

誤配管または室外機故障により停止中の室内機に冷媒が流れていると考えられます。上記の症状は室内機の水回路の保護動作です。なお、冬期に部屋の温度が約0℃まで下がった場合にも同じような保護動作をすることがありますが、その場合には専用ブレーカをいったん「OFF」したのち再度「ON」することによって、そのままお使いいただけます。





# 仕 様

## 外形寸法図

室内ユニット 04-304

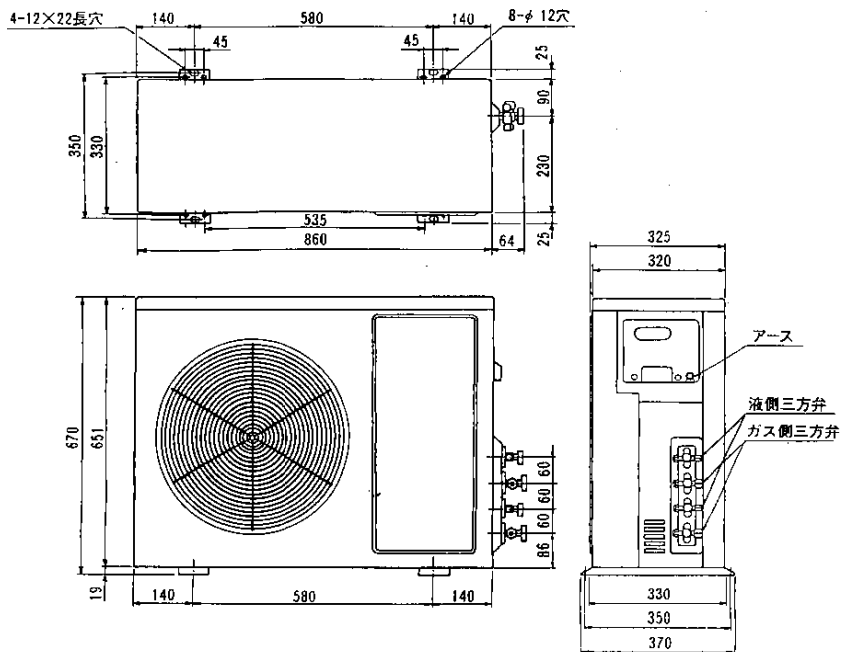

## 外形寸法図

室外ユニット 04-305

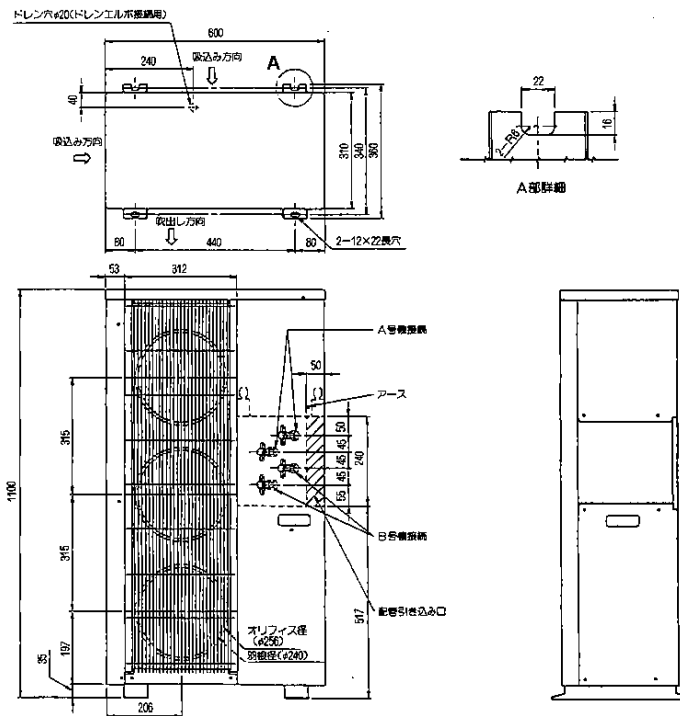

# 仕様

## 外形寸法図

室外ユニット 04-306

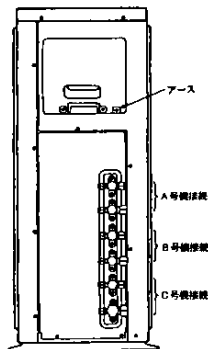
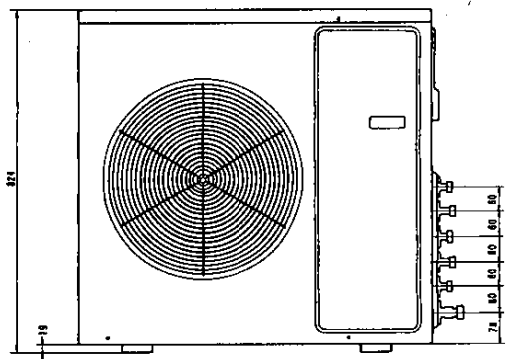
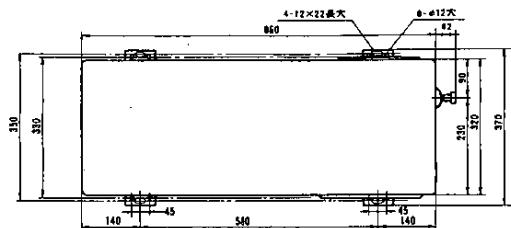

室内・室外の組合せ		室内ユニット		室外ユニット	
		48-682,683	48-684,685	04-304	
種 類		冷房・暖房兼用マルチ型			
電 源		単相200V 50/60Hz			
冷 房	能 力 (kW)	1台	22 : 2.5	32 : 3.6	
		2台	22×2 : 2.2×2	22+32 : 2.0+3.4	
	運 転 電 流 (A)	1台	22 : 7.0	32 : 8.2	
		2台	22×2 : 10.5	22+32 : 13.6	
	消 費 電 力 (W)	1台	22 : 1190	32 : 1400	
		2台	22×2 : 1850	22+32 : 2500	
除 湿 能 力 (ℓ/h)	1台	22 : 1.4	32 : 1.8		
	2台	22×2 : 1.4×2	22+32 : 1.2+1.8		
冷 房 面 積 の目安 (㎡)	標準アパート	1台	22 : 17	32 : 25	
	南向き洋室	2台	22×2 : 15×2	22+32 : 14+23	
	不適南向き	1台	22 : 11	32 : 16	
	和 室	2台	22×2 : 10×2	22+32 : 9+15	
暖 房	能 力 (kcal/h)	3000(1400~3000)		3900(1700~3900)	
	消 費 電 力 (W)	45		55	
	水 量 (ℓ/min)	1.5		2.0	
	損 失 水 量 (mAq)	0.5		1.0	
温 水 用 配 管 接 続 口	入 口 管	M14フレア—			
	出 口 管	M14フレア—			
圧 縮 機 出 力 (W)	—			1500	
送 風 機 出 力 (W)	20			45	
風 量 (m³/min)	冷 房 時	7.5	9	34	
		暖 房 時	8.5	10	—
	騒 音 (dB)	冷 房 時	37	42	49
		暖 房 時	40	45	—
質 量 (kg)	12	12	63		
外 形 寸 法 (高さ×幅×奥行) (mm)	360×790×190		670×860×320		
付 属 品	リモコン 単4乾電池2個			—	

- 冷房運転特性、騒音及び冷房面積の目安は、JIS(日本工業規格)に基づいた数値です。
- 除湿能力は、室内温度27℃、室内湿度80%の冷房運転の場合を示します。
- 室外ユニットの幅の寸法には配管接続口部分は含まれていません。
- リモコンで「停止」のときの消費電力は約25ワットです。
- 表中の"22"は48-682または48-683、"32"は48-684または48-685を示します。

# 仕 様

室内・室外の組合せ		室内ユニット		室外ユニット		
		48-682,683	48-684,685	04-305		
種	類	冷房・暖房兼用マルチ型				
電	源	単相200V 50/60Hz				
冷	能 力 (kW)	1台	22: 2.5	32: 3.6		
		2台	22×2: 2.2×2	22+32: 2.0+3.2	32×2: 2.9×2	
冷	運 転 電 流 (A)	1台	22: 8.5	32: 12.5		
		2台	22×2: 15.5	22+32: 19.0	32×2: 20.0	
冷	消 費 電 力 (W)	1台	22: 1550	32: 2350		
		2台	22×2: 2850	22+32: 3600	32×2: 3750	
冷	除 湿 能 力 (ℓ/h)	1台	22: 1.6	32: 1.8		
		2台	22×2: 1.4×2	22+32: 1.2+1.8	32×2: 1.8×2	
暖	冷 房 面 積	鉄筋アパート	1台	22: 17	32: 25	
		南向き洋室	2台	22×2: 15×2	22+32: 14+22	32×2: 19×2
	の目安(m <sup>2</sup> )	不遮南向き	1台	22: 11	32: 16	
		和 室	2台	22×2: 10×2	22+32: 9+15	32×2: 13×2
暖	能 力 (kcal/h)	3000(1400~3000)		3900(1700~3900)	---	
		消 費 電 力 (W)		45	55	---
		水 量 (ℓ/min)		1.5	2.0	---
		換 失 水 量 (mAq)		0.5	1.0	---
暖	温 水 用 配 管 接 続 口	入 口 管	M14フレア		---	
		出 口 管	M14フレア		---	
暖	圧 縮 機 出 力 (W)	---		1500	---	
		送 風 機 出 力 (W)	20		15(5×3)	
暖	風 量 (m <sup>3</sup> /min)	冷 房 時	7.5	9	24	
		暖 房 時	8.5	10	---	
暖	騒 音 (dB)	冷 房 時	37	42	47	
		暖 房 時	40	45	---	
暖	質 量 (kg)	12	12	83		
暖	外 形 寸 法 (高さ×幅×奥行) (mm)	360×790×190		1100×600×310		
暖	付 属 品	リモコン 単4乾電池2個		---		

- 冷房運転特性、騒音及び冷房面積の目安は、JIS(日本工業規格)に基づいた数値です。
- 除湿能力は、室内温度27℃、室内湿度60%の冷房運転の値を示します。
- 室外ユニットの幅の寸法には配管接続口部分は含まれていません。
- リモコンで「停止」のときの消費電力は約25ワットです。
- 表中の"22"は48-682または48-683、"32"は48-684または48-685を示します。

室内・室外の組合せ		室内ユニット		室外ユニット		
		48-682,683	48-684,685	04-306		
種	類	冷房・暖房兼用マルチ型				
電	源	単相200V 50/60Hz				
冷	能 力 (kW)	1台	22: 2.5	32: 3.6		
		2台	22×2: 2.2×2	22+32: 2.0+3.2	32×2: 3.2×2	
冷	運 転 電 流 (A)	1台	22: 8.0	32: 9.5		
		2台	22×2: 12.0	22+32: 13.5	32×2: 15.0	
冷	消 費 電 力 (W)	1台	22: 1350	32: 1650		
		2台	22×2: 2150	22+32: 2550	32×2: 2800	
冷	除 湿 能 力 (ℓ/h)	1台	22: 1.4	32: 1.8		
		2台	22×2: 1.4×2	22+32: 1.2+1.8	32×2: 1.8×2	
暖	冷 房 面 積	鉄筋アパート	1台	22: 17	32: 25	
		南向き洋室	2台	22×2: 15×2	22+32: 14+22	32×2: 22×2
	の目安(m <sup>2</sup> )	不遮南向き	1台	22: 11	32: 16	
		和 室	2台	22×2: 10×2	22+32: 9+15	32×2: 15×2
暖	能 力 (kcal/h)	3000(1400~3000)		3900(1700~3900)	---	
		消 費 電 力 (W)		45	55	---
		水 量 (ℓ/min)		1.5	2.0	---
		換 失 水 量 (mAq)		0.5	1.0	---
暖	温 水 用 配 管 接 続 口	入 口 管	M14フレア		---	
		出 口 管	M14フレア		---	
暖	圧 縮 機 出 力 (W)	---		2000	---	
		送 風 機 出 力 (W)	20		45	
暖	風 量 (m <sup>3</sup> /min)	冷 房 時	7.5	9	38	
		暖 房 時	8.5	10	---	
暖	騒 音 (dB)	冷 房 時	37	42	48	
		暖 房 時	40	45	---	
暖	質 量 (kg)	12	12	82		
暖	外 形 寸 法 (高さ×幅×奥行) (mm)	360×790×190		824×860×320		
暖	付 属 品	リモコン 単4乾電池2個		---		

- 冷房運転特性、騒音及び冷房面積の目安は、JIS(日本工業規格)に基づいた数値です。
- 除湿能力は、室内温度27℃、室内湿度60%の冷房運転の値を示します。
- 室外ユニットの幅の寸法には配管接続口部分は含まれていません。
- リモコンで「停止」のときの消費電力は約30ワットです。
- 表中の"22"は48-682または48-683、"32"は48-684または48-685を示します。

メ モ