



大阪ガス

# 浴室暖房乾燥機

## 取扱説明書

49-530・49-531・49-532・49-533

保証書付

### 本社ガスビルサービスセンター・支社所在地および電話番号

大阪支社	☎550	大阪市西区千代崎3-2-95	☎大阪06(588)3200
南郡支社	☎590	堺市住吉橋町2-2-19	☎堺0722(38)1131
北部支社	☎569	高槻市藤の里町39-6	☎高槻0726(71)0361
東部支社	☎578	東大阪市船業2-3-17	☎河内0729(62)1131
兵庫支社	☎650	神戸市中央区東川崎町1-8-2	☎神戸078(360)3100
京都支社	☎600	京都市下京区中堂寺薬田町1	☎京都075(315)8663
奈良支社	☎631	奈良市学園北2-4-1	☎奈良0742(44)1111
和歌山支社	☎640	和歌山市本町1-5	☎和歌山0734(31)2481
兵庫西支社	☎670	姫路市神屋町4-8	☎姫路0792(85)2221
豊岡支社	☎668	豊岡市三坂町6-57	☎豊岡0796(23)2221
滋賀支社	☎525	草津市若分町字荒畑680-1	☎草津0775(62)5311
滋賀東支社	☎522	彦根市大東町12-11	☎彦根0749(22)3131
(長浜営業所)	☎526	長浜市南呉服町3-4	☎長浜0749(62)7171
本社・ガスビルサービスセンター	☎541	大阪市中央区平野町4-1-2	☎大阪06(202)2221

その他当社サービスステーション、およびサービスショップ

大阪ガス株式会社

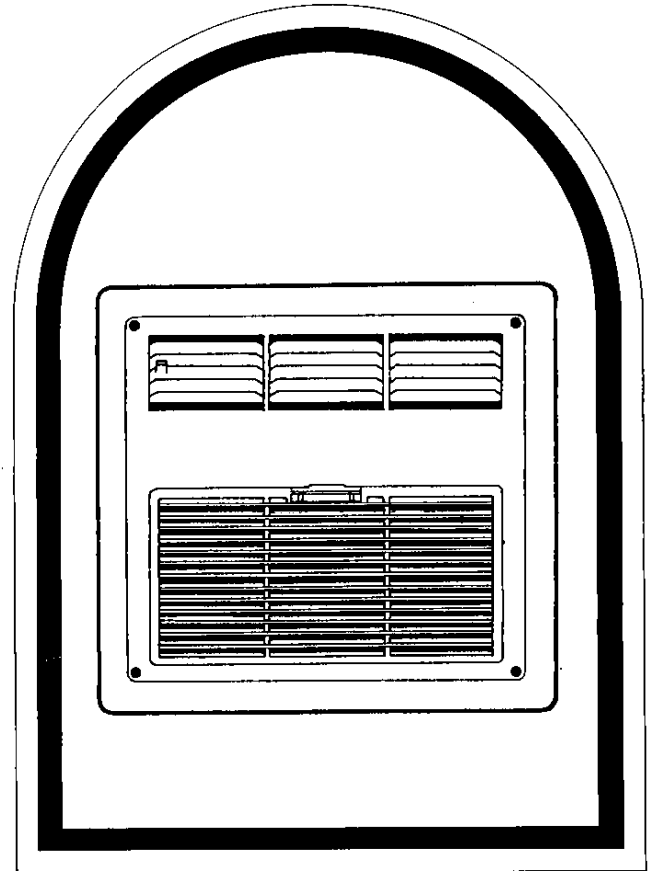

●ご使用前に必ずこの説明書をよくお読みのうえ、正しくお使いください。  
なお、ご不明な点があればお買い求めの販売店にお問い合わせください。

## ごあいさつ

この浴室暖房乾燥機は、浴室を乾燥室として衣類乾燥に有効に使い、また、換気や寒い時期の暖房により入浴を快適にするものです。しかも、ガス漏水循環方式で安全にお使いいただけます。

長い間、ご愛用いただくため、ご使用前にまず、この説明書をよく読んでお使いください。別添の保証書とともに、この「取扱説明書」を大切に保存してください。

## もくじ

浴室暖房乾燥機のしくみ	1
各部の名称と働き	2~3
ご使用方法	4~12
お手入れのしかた	13
特に注意していただきたいこと	14
異常時の診断表	15
仕様	16
保証・サービス	17

## 浴室暖房乾燥機のしくみ

### 浴室暖房乾燥機システム系統図

●49-530, 49-532型

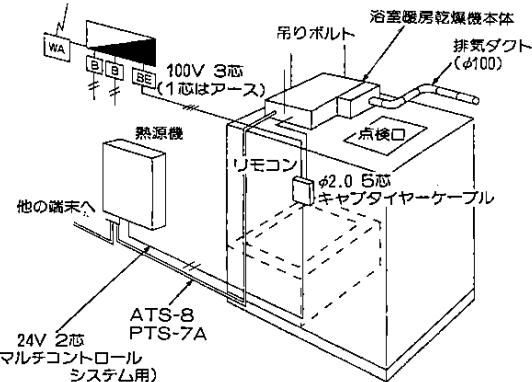

●49-531, 49-533型

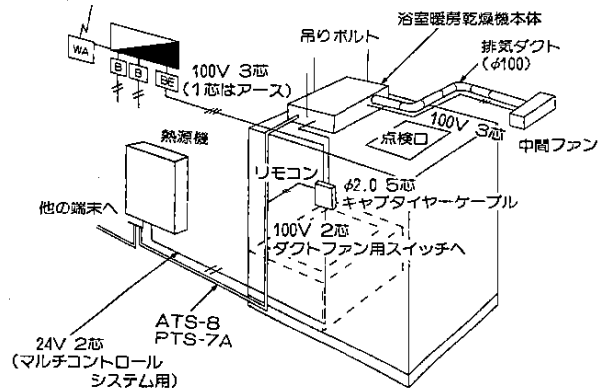

# 各部の名称と働き

本 体

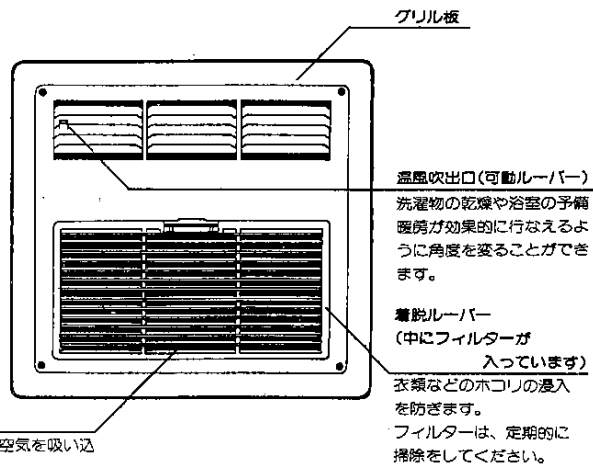

## リモコンスイッチ

● 49-530, 532型

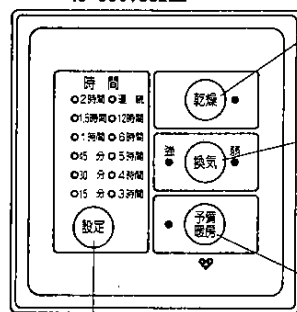

- スイッチを1度押すと乾燥運転 (ランプ点灯)
- もう1度押すと停止 (ランプ消灯)
- スイッチを1度押すと「強」運転 (ランプ「強」点灯)
- スイッチを2度押すと「弱」運転 (ランプ「弱」点灯)
- もう1度押すと停止 (ランプ消灯)
- スイッチを1度押すと予備暖房運転 (ランプ点灯)
- もう1度押すと停止 (ランプ消灯)

設定  
スイッチ

- 15分～1時間までは15分間隔、1時間～2時間までは30分間隔、2時間～6時間までは、1時間間隔、次に12時間、連続の12段階にセット出来ます。

● 49-531, 533型

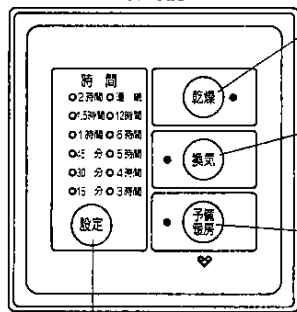

- スイッチを1度押すと乾燥運転 (ランプ点灯)
- もう1度押すと停止 (ランプ消灯)
- スイッチを1度押すと換気運転 (ランプ点灯)
- もう1度押すと停止 (ランプ消灯)
- スイッチを1度押すと予備暖房運転 (ランプ点灯)
- もう1度押すと停止 (ランプ消灯)

設定  
スイッチ

- 15分～1時間までは15分間隔、1時間～2時間までは30分間隔、2時間～6時間までは、1時間間隔、次に12時間、連続の12段階にセット出来ます。

# ご使用方法

## 衣類乾燥をするとき

まず、熱源となるガスセントラル給湯暖房機・暖房専用機（以下熱源機という）を点火してください。

- 遠隔発停機能付きの熱源機をお使いの場合は、乾燥機のリモコンスイッチの**乾燥**スイッチを押すと自動的に熱源機が点火します。
- リモコン発停のできない熱源機をお使いの場合は、熱源機のメインリモコンで点火してください。（熱源機の説明書をお読みください。）

1. 浴室の内部が水滴でぬれているときには、あらかじめ換気するか、雑巾などで拭き取ってください。（水滴が付いたまま乾燥すると乾燥時間が長くなります。）

2. 浴槽に水又はお湯の残っているときには、浴槽にふたをしてください。

3. 洗濯物（脱水後）をハンガーにかけて、衣類と衣類の間にむらなく温風が行きわたるように吊してください。  
 グリルの可動ルーバーを動かして、温風が衣類によく当たるように調節してください。

4. リモコンスイッチの**乾燥**スイッチを押し、乾燥モードにしてください。（乾燥ランプ（赤）点灯）。時間は15分にセットされ、乾燥が開始されます。次に**設定**スイッチを押し、お好みの時間にセットしてください。**乾燥**スイッチを入れて1～2分後に温風吹出口から温風が吹き出してくることを確認してください。浴室内の空気を吸込み、一部を換気し残りを熱交換させて浴室内へ温風を循環させます。  
 （乾燥時間のめやすは8ページをご参考になしてください。）

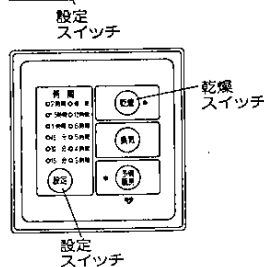
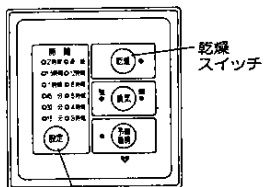
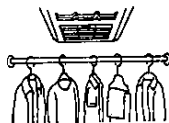

5. 浴室の窓と、ドアを開けて温かい空気がこげないようにしてください。



6. タイマー設定時間が過ぎると、又は、乾燥運転の時**乾燥**スイッチを押すと電源が切れ、運転が停止されます。（乾燥ランプ消灯）

ご使用後、熱源機のスイッチの切り忘れにご注意ください。

注) ● 乾燥時間は、洗濯物の種類や量・脱水状態、浴室の種類や大きさ、気温や湿度によって異なります。

## 上手な乾燥のしかた

1. 洗濯物は、あらかじめ脱水をし、シーパン、トレーナーなど厚手の洗濯物は乾燥に時間がかかりますので、温風の吹出し口近くに吊下げてください。また浴室が水滴でぬれている時、そのまま乾燥すると乾燥時間が長くなります、あらかじめ換気するか、雑巾などで浴室の壁・床の水滴を拭き取ってください。

2. 衣類と衣類のあいだにむらなく温風が行きわたるように少しすき間をあけて干します。吊下げバーには、洗濯物をかけたハンガーを10～15cmの間隔で吊下げて下さい。ハンガーの数は吊下げバー1本あたり7～10本が適当です。ハンガーの数が多くなると乾燥時間が長くなります。

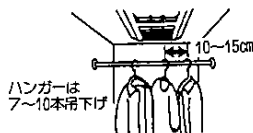

3. 浴槽にふたをした方が効果的に温風を循環できます。ただし、長いものを干す場合には、浴槽の水を抜き、浴槽まで伸ばして干すと、しわが出来ず、きれいに乾きます。



4. 温風の吹出角度によって乾燥時間が異なります。温風が洗濯物にうまく当たるように可動ルーバーで調整してください。



5. 浴室の入口や窓は、温風がにげないようにしっかりしめてから、スイッチを入れ、タイマーをセットしてください。

6. 洗濯物が多い時は、途中で並べかえると効率よく乾燥できます。

## 乾燥性能

### ●洗濯物の種類と重さ

	洗濯物の種類	例 4 kg 時	例 2 kg 時
①	バスタオル	2枚	2枚
②	タオル	2	1
③	ピロケース	2	
④	ランニングシャツ	1	
⑤	パンツ	3	2
⑥	シャツ	2	2
⑦	男用パジャマ	1	1
⑧	女用パジャマ	1	1
⑨	作業服	1	
⑩	作業ズボン	1	
⑪	カッターシャツ	2	
⑫	靴下	3	2
⑬	子供用ワンピース	2	
⑭	子供用パンツ	1	
⑮	子供用ベチコート	1	
⑯	赤ちゃん用前かけ	1	
⑰	スリッパ	5	3
⑱	ガードル	1	
⑲	シーツ	1	1
		約 4,000g 綿 : 70.2% 化繊 : 29.8%	約 2,000g 綿 : 86.1% 化繊 : 13.9%

- 〈測定条件〉
- 浴室周辺温湿度 20℃、60%
  - 上記の洗濯物を脱水機にて5分間脱水したものを使用。
  - 乾燥運転時の換気量は0.75m<sup>3</sup>/分に調節。
  - 吹出しルーバーは垂直（真下）方向。
  - 浴室内壁は水滴のない乾燥状態。

タイマーは：次の表を目安にセットしてください。

ユニットバスへ設置した場合の乾燥時間のめやす

●49-530型・49-531型 (2,200Kca/hタイプ)

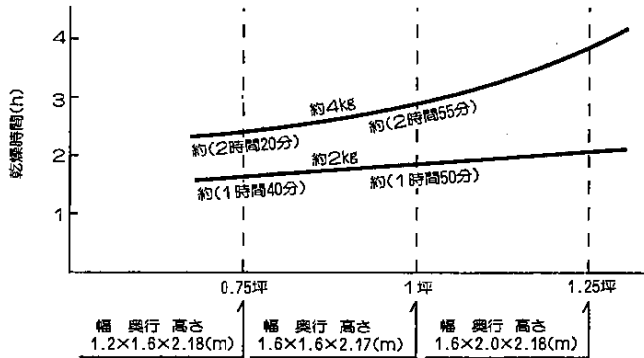

●49-532型・49-533型 (2,800Kcal/hタイプ)

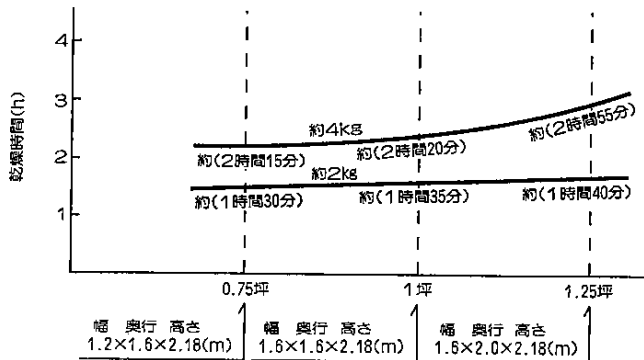

※その他乾燥時間は、季節、室温、浴室の乾燥状態、洗濯物の種類、脱水時間、洗濯物を吊る位置等によって変化します。

※ジーパン、トレーナーなど厚手の洗濯物乾燥は特に時間がかかりますので、温風の吹出し口付近に吊り、通風を良くするなどの調整をしてください。

※温風の吹出し角度によっても乾燥時間が異なります。温風が洗濯物にうまくあたるように可動ルーバーで調整してください。

●乾燥機の運転中熱源機は、常にフルパワーで燃焼しているものではありません。浴室内の温度が上昇するに従って、乾燥機の熱出力は低下します。

●熱源機の出力もそれに比例して低下し、ローパワー運転に切り替えますから経済的に乾燥できます。

## 換気をするとき

1. 浴槽に水又はお湯の残っているときには、浴槽にふたをしてください。

2. リモコンスイッチの(換気)スイッチを押して換気モードにし「強」または「弱」を選択してください。「強」または「弱」ランプ(赤)点灯(49-531、49-533型は強弱の切替はありません)時間は15分にセットされ換気が開始されます。次に(設定)スイッチを押して、お好みの時間にセットしてください。

●49-530, 49-532型

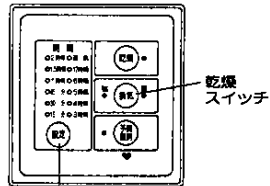

乾燥  
スイッチ

設定  
スイッチ

●49-531, 49-533型

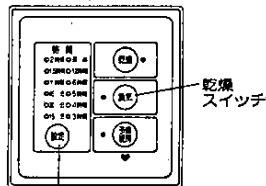

乾燥  
スイッチ

設定  
スイッチ

3. タイマー設定時間が過ぎると、又は、換気運転の時(換気)スイッチを押すと電源が切れ、運転が停止されます。(ランプ消灯)

注) ●換気時間は、浴室の種類や大きさ、気温や湿度によって異なります。

## 予備暖房するとき

- まず、熱源機を点火してください。
- 遠隔発停機能付きの熱源機をお使いの場合は、乾燥機のリモコンスイッチの(予備)スイッチを押すと自動的に熱源機が点火します。
- リモコン発停のできない熱源機をお使いの場合は、熱源機のメインリモコンで点火してください。(熱源機の説明書をお読みください。)

1. 運転開始は入浴される約30分ほど前から行なってください。  
(15~30分の運転時間で浴室中央部の温度は30度になります。)

2. グリルの可動ルーバーを動かして温風が洗い場に流れるように調整してください。

3. リモコンスイッチの(予備)スイッチを押して予備暖房モードにしてください。(予備暖房ランプ(赤)点灯)時間は15分にセットされ、予備暖房が開始されます。次に(設定)スイッチを押してお好みの時間にセットしてください。  
(予備)スイッチを入れて1~2分後に温風吹出口から温風が吹き出してくることを確認してください。

浴室内の空気を吸込み熱交換させて浴室内へ温風を循環させます。

●49-530, 49-532型

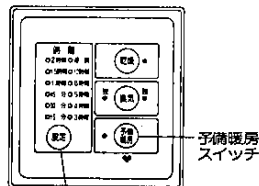

予備暖房  
スイッチ

設定  
スイッチ

●49-531, 49-533型

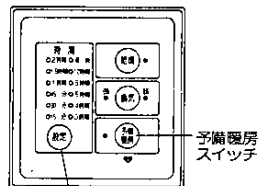

予備暖房  
スイッチ

設定  
スイッチ

4. 浴室の窓と、ドアを開けて温かい空気がにげないようにしてください。

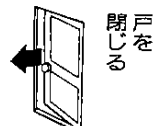

## お手入れのしかた

まず、お手入れの前に、必ず換気・乾燥の運転を停止してください。

5. 入浴前まで運転し、浴室に入る時に運転を停止してください。
6. タイマー設定時間が過ぎると、又は予備暖房運転の時の(電)スイッチを押すと電源が切れ、運転が停止されます。(予備暖房ランプ消灯)

ご使用后、熱源機のスイッチの切り忘れにご注意ください。

注) ●予備暖房運転とは

冬の一番風呂のように浴室が冷えている場合には入浴前に予備暖房にしてくださいと、温風により浴室内を温め入浴時に感じる肌寒さをやわらげることができます。

●天井からの温風吹き出し方式による暖房ですので、浴室内上下の温度差によっては、足元が寒く感じられることがあります。

また、洗い場の床面を温めることはできません。

●入浴中に予備暖房運転をした場合、温風が直接体にあたると肌寒く感じられることがあります。

1. 着脱ルーバー中央の突起を軽く押さえ、本体から着脱ルーバーを取り外してください。(取り外す時には足場には危険がないように注意し、両手を使って落とさないようにしてください。)

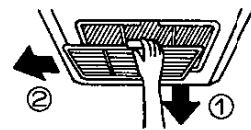

2. 次に着脱ルーバー内側の金具・フィルターの順で取り外してください。



3. 着脱ルーバーの汚れは、石けん液を浸して布で落したあと、きれいな布でふき取ってください。



4. フィルターについているホコリは、掃除機を使って吸い取ってください。汚れのひどい場合には、ぬるま湯か石けん液に浸して、軽く洗って乾かしてください。

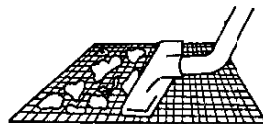

5. ねじ止めしてあるグリル板の汚れは、ねじを外さずにそのまま、石けん液を浸した布で落としたり、きれいな布でふき取ってください。

●ルーバー、フィルターの取り外しやお手入れのときにむりな力を加えないでください。

●お手入れは、石けん液または、ぬるま湯を使い、ベンジン・シンナーなどは、使用しないでください。



●フィルターは、良く乾かしてから必ず取付けてください。火にあぶったりして乾かさないように。

乾燥効率を保つために、フィルターのお手入れは、1カ月に1度ぐらい定期的に行なってください。



## 特に注意していただきたいこと

1. 本体が作動中に、着脱ルーバーを脱したり、指や物の中に入れることは絶対にしていただきません。
2. 本体にお湯や水をかけることは、絶対していただきません。
3. 本体に整髪料、殺虫剤などを吹きかけないでください。
4. ルーバーや本体に洗濯物などを直接吊したりしないでください。
5. プラスチック部品を多く使っていますので、火気を近づけないでください。
6. 温風を直接長時間、体に当てないでください。「脱水状態」になったり「低温やけど」の原因になります。特に体力のない病気の方、乳幼児、お子様、お年寄りにはまわりの方が十分注意してください。
7. 浴室の窓や扉に設けられている換気孔を閉じたり目張りなどはしないでください。

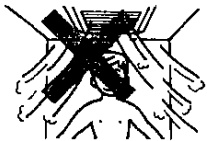
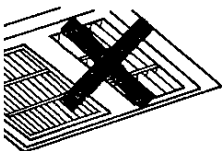
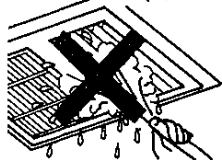
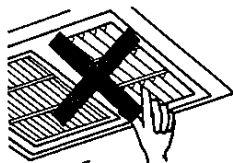

## 異常時の診断法（こんな時には…）

状 況	現 象	原 因	処 置
洗濯物が乾かない。 (温風が出ない)	リモコンスイッチを(電源)モードにリタイマーをセットしても温風がでない。	温風温度が低い。	そのまましばらく待つてください。湯温が上がるに従って温風がでてきます。(3～5分)
		●ファンの異常 ●熱動弁の異常 ●熱源機の異常	熱源機の取扱説明書にしたがってチェックしてください。それでも直らない時はお買い求めの販売店またはOHメンテ会社もしくは、大阪ガス支社へご連絡ください。
乾燥能力が低下した。	温風は出ているが風が弱い。	フィルターの目詰まり。	フィルターの清掃。
	温風は正常に出ている。	浴室ドア、窓が開いている。 洗濯物に温風が当たっていない。	ドア、窓を閉める。 ルーバー角度を調節してください。
浴室があたたまらない。 (温風が出ない)	リモコンスイッチを(電源)モードにリタイマーをセットしても温風がでない。	温風温度が低い。	そのまましばらく待つてください。湯温が上がるに従って温風がでてきます。(3～5分)
		●ファンの異常 ●熱動弁の異常 ●熱源機の異常	熱源機の取扱説明書にしたがってチェックしてください。それでも直らない時はお買い求めの販売店またはOHメンテ会社もしくは、大阪ガス支社へご連絡ください。
予備暖房能力が低下した。	温風は出ているが風が弱い。	フィルターの目詰まり。	フィルターの清掃。
	温風は正常に出ている。	浴室ドア、窓が開いている。 洗濯物に温風が流れていない。	ドア、窓を閉める。 ルーバー角度を調節してください。
換気しない	換気ファンは廻っている。	浴槽に湯が残っていてふたが開いている。	湯を抜くか、きっちりとふたをする。
	換気ファンが廻っていない。	●ファンの異常	お買い求めの販売店またはOHメンテ会社もしくは、大阪ガス支社へご連絡ください。
異常音	運転時異常音がする。	締付部のゆるみファンモータの振動。	

# 仕 様

項 目		仕 様			
型 式	49-530	49-531	49-532	49-533	
設 置 様 式	設備ユニット天井に設置				
寸 法 (mm)	高さ200×幅550×奥行646	高さ200×幅550×奥行525	高さ200×幅550×奥行646	高さ200×幅550×奥行525	
乾 燥 方 法	温風循環吹出し方式				
熱 源	暖房用温水(80°C、1.5ℓ/分)				
標 準 熱 出 力	2200Kcal/時(流量1.5ℓ/分)		2800Kcal/時(流量1.5ℓ/分)		
消費電力 (50/60Hz)	乾 燥	90W	68W+換気	90W	68W+換気
	換 気	33W	—	33W	—
	予備暖房	68W			
接 続	配管(入、出)	外径φ7.94 拡管内径8.2 銅管口付接続-φ8M14フレア			
	電 気	5芯ビニルキャブタイヤケーブル(アース含む)			
風 量	乾 燥	吹出し4.7m <sup>3</sup> /分 換気0.9m <sup>3</sup> /分			
	換 気	1.4m <sup>3</sup> /分	—	1.4m <sup>3</sup> /分	—
	予備暖房	吹出し5.3m <sup>3</sup> /分			
送 風 機	循 環	シロッコファン			
	換 気	シロッコファン	共用換気ファン	シロッコファン	共用換気ファン
熱 交 換 器	アルミフィンプレート型φ3.52φ銅管				
パ ル プ	熱動弁方式				
ル ー バ ー	可動ルーバー(吹出側)プラスチック製<手動>				
フ ィ ル タ ー	内蔵				

# 保証・サービス

- 保証書…内容のご確認と保存のお願い  
必ず「お買上げ店名、無料修理期間」などの記載内容をご確認のうえ、お買い求めの販売店またはOHメンテ会社もしくは、大阪ガス支社へご連絡ください。
- 修理を依頼される前に  
この取扱説明書をよくお読みのうえ、13ページの表に従って再度点検してください。なお異常があるときは、保証書をお示しのうえ、お買い求めの販売店またはOHメンテ会社もしくは、大阪ガス支社へご連絡ください。
- 保証期間…2年間  
正常なご使用状態でこの期間内に万一故障を生じた場合には、保証書記載事項に基づきお買求めの販売店で「無料修理」いたします。
- ご不明な点は  
お買い求めの販売店、もしくはOHメンテ会社、大阪ガス支社にご相談ください。