



大阪ガス

浴室暖房乾燥機

取扱説明書

49-538

保証書付

本社ガスビルサービスセンター・支社所在地および電話番号

大阪支社 ☎550 大阪市西区千代崎3-2-95 ☐大阪06(586)3200
 南都支社 ☎590 堺市住吉橋町2-2-19 ☐堺0722(38)1131
 北部支社 ☎589 高槻市藤の里町39-6 ☐高槻0726(71)0361
 東部支社 ☎578 堺大阪市福業2-3-17 ☐河内0729(82)1131
 兵庫支社 ☎650 神戸市中央区東川崎町1-8-2 ☐神戸078(380)3100
 京都支社 ☎600 京都市下京区中堂香栗田町1 ☐京都075(311)7381
 奈良支社 ☎631 奈良市学園北2-4-1 ☐奈良0742(44)1111
 和歌山支社 ☎640 和歌山市本町1-5 ☐和歌山0734(24)1241
 兵庫西支社 ☎670 姫路市神屋町4-8 ☐姫路0792(85)2221
 豊岡支社 ☎668 豊岡市三坂町6-57 ☐豊岡0796(23)2221
 滋賀支社 ☎525 豊津市湯分町宇原堀880-1 ☐豊津0775(62)5311
 滋賀東支社 ☎522 彦根市大塚町12-11 ☐彦根0748(22)3131
 (長浜営業センター) ☎526 長浜市南貝塚町3-4 ☐長浜0749(62)7175
 本社・ガスビルサービスセンター ☎541 大阪市中央区平野町4-1-2 ☐大阪06(202)2221

その他当社サービスステーション、およびサービスショップ

大阪ガス株式会社

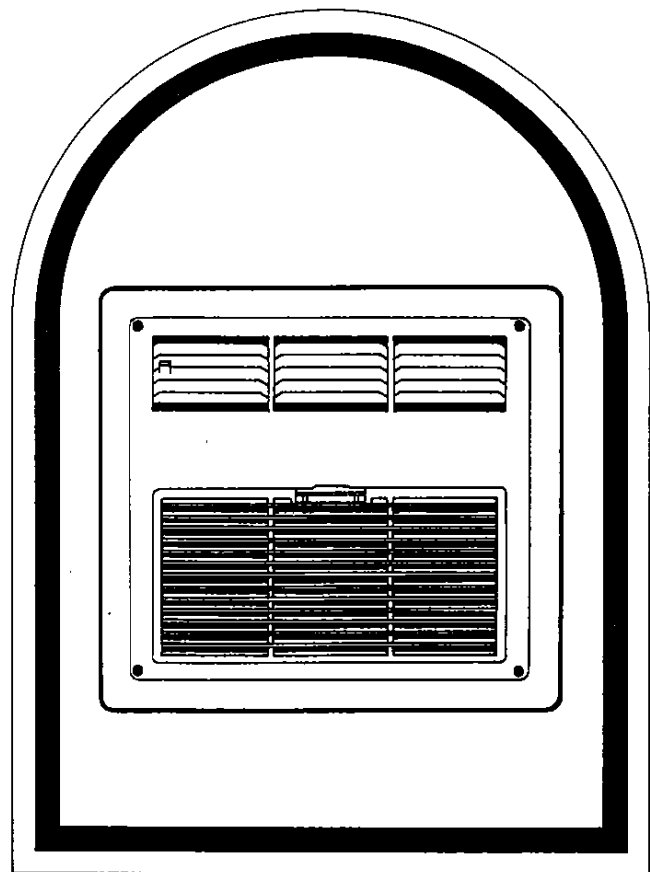

●ご使用前に必ずこの説明書をよくお読みのうえ、正しくお使いください。
 なお、ご不明な点があればお買い求めの販売店にお問い合わせください。

ごあいさつ

この浴室暖房乾燥機は、浴室を乾燥室として衣類乾燥に有効に使い、また、換気や寒い時期の暖房により入浴を快適にするものです。しかも、ガス温水循環方式で安全にお使いいただけます。

長い間、ご愛用いただくため、ご使用前にまず、この説明書をよく読んでお使いください。別添の保証書とともに、この「取扱説明書」を大切に保存してください。

もくじ

浴室暖房乾燥機のしくみ	1
各部の名称と働き	2~3
ご使用方法	4~12
お手入れのしかた	13
特に注意していただきたいこと	14
異常時の診断法	15
仕様	16
保証・サービス	17

浴室暖房乾燥機のしくみ

浴室暖房乾燥機システム系統図

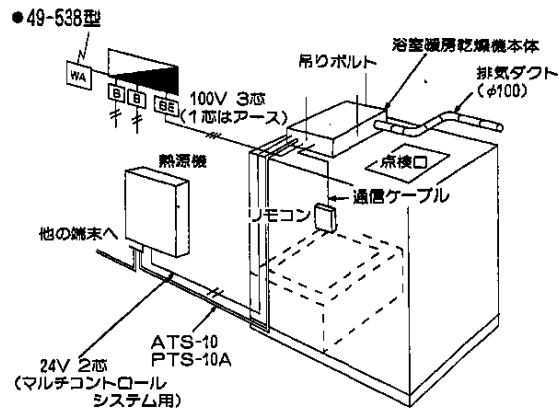

各部の名称と働き

本体

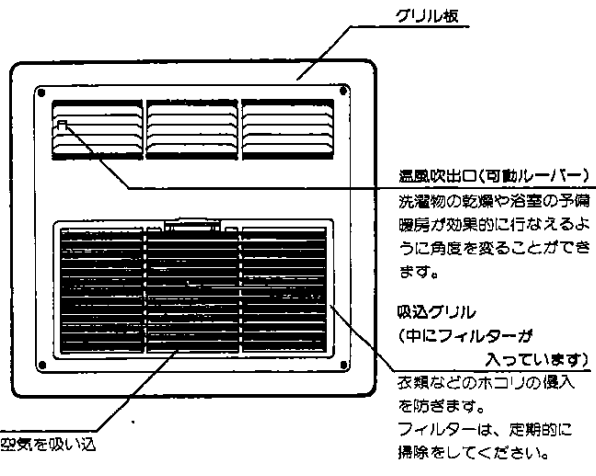

リモコンスイッチ

●49-538型

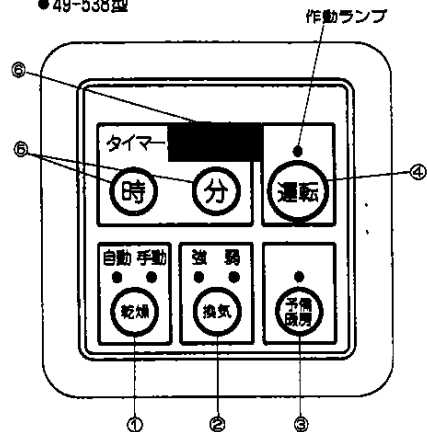

①乾燥スイッチ

- スイッチを1度押すと自動運転モード(自動ランプ点灯)
- もう1度押すと手動運転モード(手動ランプ点灯)

②換気スイッチ

- スイッチを1度押すと「強」運転モード(強ランプ点灯)
- もう1度押すと「弱」運転モード(弱ランプ点灯)

③予備暖房スイッチ

- スイッチを押すと予備暖房運転モード(予備暖房ランプ点灯)

④運転スイッチ

- 各運転モードを開始(作動ランプが点灯)、終了する時に押します。

⑤時・分 設定スイッチ

- 1分単位、最長12時間59分まで運転時間をセット出来ます。

⑥タイマー表示部

- 乾燥運転モードではAU、その他の運転モードではタイマー時間を表示します。

ご使用方法

衣類乾燥をするとき

まず、熱源となるガスセントラル給湯暖房機・暖房専用機（以下熱源機という）を点火してください。

- 遠隔発停機能付きの熱源機をお使いの場合は、乾燥機のリモコンスイッチの**（乾燥）**スイッチを押し、**（自動）**・**（手動）**のセット後**（運転）**スイッチを押すと自動的に熱源機が点火します。
- リモコン発停のできない熱源機をお使いの場合は、熱源機のメインリモコンで点火してください。（熱源機の説明書をお読みください。）

1. 浴室の内部が水滴でぬれているときには、あらかじめ換気するか、雑巾などで拭き取ってください。（水滴が付いたまま乾燥すると自動運転が正しく働かないことがあります。また、手動運転では乾燥時間が長くなります。）

2. 浴槽に水又はお湯の残っているときには、浴槽にふたをしてください。

3. 洗濯物（脱水後）をハンガーにかけて、衣類と衣類の間にむらなく温風が行きわたるように吊してください。
 グリルの可動ルーバーを動かして、温風が衣類によく当たるように調節してください。

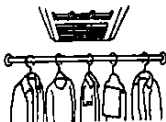

4. **（自動運転モード）**
 ● リモコンスイッチの**（乾燥）**スイッチを1回押します。（自動ランプ点灯）
 ● 次に**（運転）**スイッチを押します。
 （作動ランプ点灯）
 ● 乾燥（自動運転）が開始されます。
（手動運転モード）
 ● リモコンスイッチの**（乾燥）**スイッチを2回押します。（手動ランプ点灯）
 （表示の3：00は乾燥時間が3時間にセットされた事を示します）
 ● **（時）****（分）**スイッチによってお好みの運転時間にセットして下さい。（1分単位、最長12時間59分までセットできます）

タイマー表示部

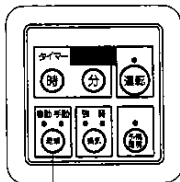

乾燥スイッチ

- **（運転）**スイッチを押します。（作動ランプ点灯）
- 乾燥運転（手動運転）が開始されます。
- スイッチを入れて1～2分後に温風吹出口から温風が吹き出してくることを確認してください。浴室内の空気を吸込み、一部を換気し残りを熱交換させて浴室内へ温風を循環させます。（乾燥時間のめやすは8ページをご参考になしてください。）

5. 浴室の窓と、ドアを閉めて温かい空気が逃げないようにしてください。



6. 自動運転モードでは自動的に、手動運転モードではタイマー設定時間が過ぎると、又は、**（運転）**スイッチをもう一度押すと電源が切れ、運転が停止されます。（ランプ消灯）

ご使用後、熱源機のスイッチの切り忘れにご注意ください。

注) ● 自動運転モードでの衣類の乾燥状態、および手動運転モードでの衣類の乾燥時間は、洗濯物の種類や量・脱水状態、浴室の種類や大きさ、気温や湿度によって異なります。

上手な乾燥のしかた

1. 洗濯物は、あらかじめ脱水をし、ジーパン、トレーナーなど厚手の洗濯物は乾燥に時間がかかりますので、温風の吹出し口近くに吊下げてください。また浴室が水滴でぬれている時、自動運転モードが正しく動かないことがあります。また手動運転モードでは乾燥時間が長くなります。あらかじめ換気するか、雑巾などで浴室の壁・床の水滴を拭き取ってください。

2. 衣類と衣類のあいだにむらなく温風が行きわたるように少しすき間をあけて干します。吊下げバーには、洗濯物をかけたハンガーを10~15cmの間隔で吊下げて下さい。ハンガーの数は吊下げバー1本あたり7~10本が適当です。ハンガーの数が多くなると乾燥時間が長くなります。

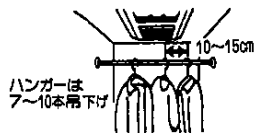

3. 浴槽にふたをした方が効果的に温風を循環できます。ただし、長いものを干す場合には、浴槽の水を抜き、浴槽まで伸ばして干すと、しわが出来ず、きれいに乾きます。



4. 温風の吹出角度によって乾燥時間が異なります。温風が洗濯物にうまく当たるように可動ルーバーで調整してください。



5. 浴室の入口や窓は、温風がにげないようにしっかりとめてから、スイッチを入れてください。

6. 洗濯物が多い時は、途中で並べかえると効率よく乾燥できます。また洗濯物が少ない時は、洗濯物を吹出し口付近に吊り、手動運転モードで運転していただくと、効率よく乾燥できます。

乾燥性能

●洗濯物の種類と重さ

	洗濯物の種類	例 4 kg 時	例 2 kg 時
①	バスタオル	2枚	2枚
②	タオル	2	1
③	ピロケース	2	
④	ランニングシャツ	1	
⑤	パンツ	3	2
⑥	シャツ	2	2
⑦	男用パジャマ	1	1
⑧	女用パジャマ	1	1
⑨	作業服	1	
⑩	作業ズボン	1	
⑪	カッターシャツ	2	
⑫	靴下	3	2
⑬	子供用ワンピース	2	
⑭	子供用パンツ	1	
⑮	子供用ベチコート	1	
⑯	赤ちゃん用前かけ	1	
⑰	スリッパ	5	3
⑱	ガードル	1	
⑲	ショーツ	1	1
		約 4,000g 綿 : 70.2% 化繊 : 29.8%	約 2,000g 綿 : 86.1% 化繊 : 13.9%

〈測定条件〉

- 浴室周辺温湿度 20°C、60%
- 上記の洗濯物を脱水機にて5分間脱水したものを使用。
- 吹出しルーバーは垂直（真下）方向。
- 浴室内壁は水滴のない乾燥状態。

ユニットバスへ設置した場合の乾燥自動運転停止時間のめやす

●49-538型 (3,800kcal/hタイプ)

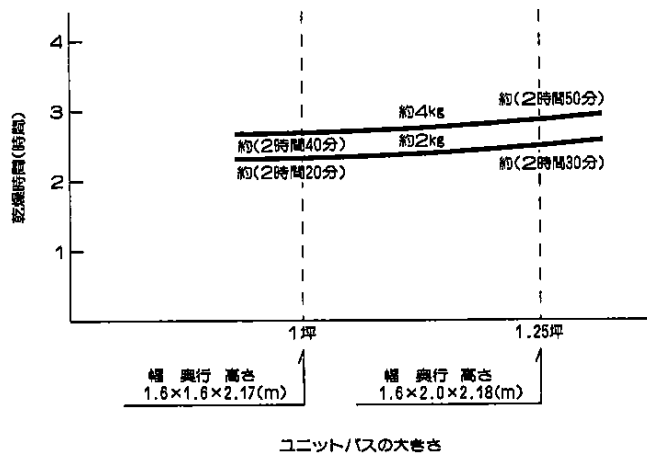

- 乾燥手動運転を行う場合も、タイマーは上の表の時間をめやすにセットしてください。

※その他乾燥時間は、季節、室温、浴室の乾燥状態、洗濯物の種類、脱水時間、洗濯物を吊る位置等によって変化します。

※シーパン、トレーナーなど厚手の洗濯物乾燥は特に時間がかかりますので、温風の吹出し口付近に吊り、通風を良くするなどの調整をしてください。

※温風の吹出し角度によっても乾燥時間が異なります。温風が洗濯物にうまくあたるように可動ルーバで調整してください。

●乾燥機の運転中熱源機は、常にフルパワーで燃焼しているわけではありません。浴室内の温度が上昇するに従って、乾燥機の熱出力は低下します。

●熱源機の出力もそれに比例して低下し、ローパワー運転に切り替えますから経済的に乾燥できます。

換気をするとき

1. 浴槽に水又はお湯の残っているときには、浴槽にふたをしてください。
2. リモコンスイッチの(換気)スイッチを押して換気モード「強」または「弱」を選択してください。
 「強」モード：(換気)スイッチを1回押します。(強ランプ点灯)
 「弱」モード：(換気)スイッチを2回押します。(弱ランプ点灯)
 ※表示は[3:00]を示し、換気時間を3時間にセットします。
 ●次に(時)(分)スイッチによりお好みの時間にセットしてください。
 ●(運転)スイッチを押すと換気運転が開始されます。(作動ランプ点灯)
3. タイマー設定時間が過ぎると、又は、もう一度(運転)スイッチを押すと電源が切れ、運転が停止されます。(ランプ消灯)

注) ●換気時間は、浴室の種類や大きさ、気温や湿度によって異なります。

予備暖房するとき

- まず、熱源機を点火してください。
- スイッチの(予備)スイッチを押して、予備暖房モードをセット後、(運転)スイッチを押すと自動的に熱源機が点火します。
- リモコン発停のできない熱源機をお使いの場合は、熱源機のメインリモコンで点火してください。(熱源機の説明書をお読みください。)

1. 運転開始は入浴される約30分ほど前から行なってください。
 (ただし、予備暖房時間は、室温、浴室の種類や大きさ、気温によって異なります。)
2. グリルの可動ルーバーを動かして温風が洗い場に流れるように調整してください。

3. リモコンスイッチの(予備)スイッチを押して予備暖房モードにしてください。(予備暖房ランプ点灯)
 ●運転スイッチを押すと、予備暖房が開始されます(作動ランプ点灯)
 ※表示は[3:00]を示し、予備暖房時間を3時間にセットします。
 ●次に(時)(分)スイッチにより、お好みの時間にセットしてください。
 ●(運転)スイッチを押すと、予備暖房運転が開始されます。
 (運転)スイッチを入れて3分後に温風吹出口から温風が吹き出してくることを確認してください。
 浴室内の空気を吸込み熱交換させて浴室内へ温風を循環させます。

●49-538型

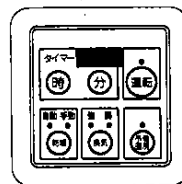

4. 浴室の窓と、ドアを開けて温かい空気が逃げないようにしてください。



5. 入浴前まで運転し、浴室に入る時に運転を停止してください。
6. タイマー設定時間が過ぎると、又はもう一度(運転)スイッチを押すと電源が切れ、運転が停止されます。(ランプ消灯)

ご使用後、熱源機のスイッチの切り忘れにご注意ください。

- 注) ●予備暖房運転とは
冬が一番風呂のように浴室が冷えている場合には入浴前に暖房にしていただと、温風により浴室内を温め入浴時に感じる肌寒さをやわらげることが出来ます。
- 天井からの温風吹出し方式による暖房ですので、浴室内上下の温度差によっては、足元が寒く感じられることがあります。
また、洗い場の床面を温めることはできません。
- 入浴中に予備暖房運転をした場合、温風が直接体にあたると肌寒く感じられることがあります。

お手入れのしかた

まず、お手入れの前に、必ず運転を停止してください。

1. 吸込グリル中央の突起を軽く押さえ、本体から吸込グリルを取り外してください。(取り外す時には足場には危険がないように注意し、両手を使って落とさないようにしてください。)

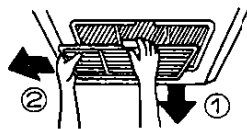

2. 次に吸込グリル内側の金具・フィルターの順で取り外してください。



3. 吸込グリルの汚れは、石けん液を湿した布で落したあと、きれいな布でふき取ってください。



4. フィルターについているホコリは、掃除機を使って吸い取ってください。汚れのひどい場合には、ぬるま湯か石けん液に浸して、軽く洗って乾かしてください。

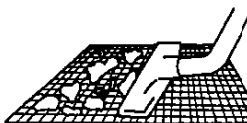

5. ねじにめしてあるグリル板の汚れは、ねじを外さずにそのまま、石けん液を湿した布で落としたあと、きれいな布でふき取ってください。

●吸込グリル、フィルターの取り外しやお手入れのときにむりな力を加えないでください。

●お手入れは、石けん液または、ぬるま湯を使い、ベンジン・シンナーなどは、使用しないでください。



●フィルターは、必ず良く乾かしてから取付けてください。フィルターを火気に近づけて乾かさしないでください。

乾燥効率を保つために、フィルターのお手入れは、1カ月に1度ぐらい定期的に行なってください。

特に注意していただきたいこと

1. 本体が作動中に、吸込グリルを外したり、指や物の中に入れることは絶対にしないでください。

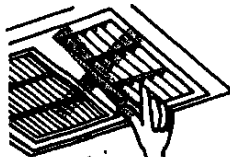

2. 本体にお湯や水をかけることは、絶対にしないでください。

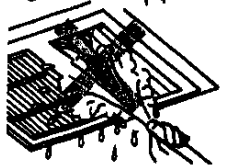

3. 本体に整髪料、殺虫剤などを吹きかけないでください。

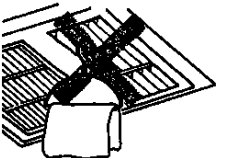

4. ルーバーや本体に洗濯物などを直接吊したりしないでください。

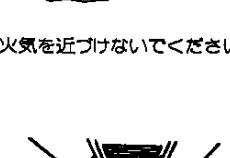

5. プラスチック部品を多く使っていますので、火気を近づけないでください。

6. 温風を直接長時間、体に当てないでください。「脱水状態」になったり「低温やけど」の原因になります。特に体力のない病気の方、乳幼児、お子様、お年寄りにはまわりの方が十分注意してください。



7. 浴室の窓や扉に設けられている換気孔を閉じたり目張りなどはしないでください。

異常時の診断法（こんな時には…）

状況	現象	原因	処置
洗濯物乾かない (除湿機が作動しない)	温風は出ているが風が弱い。	●ファンの異常 ●熱動弁の異常 ●熱源機の異常	そのまましばらく待つてください。温風が上がるに従って温風がでてきます。(3~5分)
	リモコンスイッチを(18)モードにしてタイマーをセットしても温風がでない。	●ファンの異常 ●熱動弁の異常 ●熱源機の異常	熱源機の取扱説明書にしたがってチェックしてください。それでも置らない時はお問い合わせの販売店またはCHメンテ会社もしくは、大阪ガス支社へご連絡ください。
除湿機が作動しない (除湿機が作動しない)	温風は出ているが風が弱い。	フィルターの目詰まり。	フィルターの清掃。
	温風は正常に出ている。	浴室ドア、窓が開いている。 洗濯物に温風が当たっていない。	ドア、窓を閉める。 ルーバー角度を調節してください。
浴室が乾燥しない (浴室が乾燥しない)	温風が出てこない。	●ファンの異常 ●熱動弁の異常 ●熱源機の異常	そのまましばらく待つてください。スイッチを押して、3分後にファンが作動し、温風がでてきます。
	リモコンスイッチを(18)モードにしてタイマーをセットしても温風がでない。	●ファンの異常 ●熱動弁の異常 ●熱源機の異常	熱源機の取扱説明書にしたがってチェックしてください。それでも置らない時はお問い合わせの販売店またはCHメンテ会社もしくは、大阪ガス支社へご連絡ください。
除湿機が作動しない (除湿機が作動しない)	温風は出ているが風が弱い。	フィルターの目詰まり。	フィルターの清掃
	温風は正常に出ている。	浴室ドア、窓が開いている。	ドア、窓を閉める。
換気ファンが回らない	換気ファンが回っている。	浴槽に湯が張っていてふたが閉まっている。	湯を抜くか、きつちりとふたをする。
	換気ファンが回っていない。	●ファンの異常	お問い合わせの販売店またはCHメンテ会社もしくは、大阪ガス支社、へご連絡ください。
異音 (異音)	運転時異常音がする。	扉下部のゆるみファンモータの振動。	
	E74	●通信回線の断線	お問い合わせの販売店またはCHメンテ会社もしくは、大阪ガス支社へご連絡ください。
	E38	●温度センサ異常	お問い合わせの販売店またはCHメンテ会社もしくは、大阪ガス支社へご連絡ください。
エラー表示が出る	E31	●温度センサ異常	お問い合わせの販売店またはCHメンテ会社もしくは、大阪ガス支社へご連絡ください。

仕 様

項 目			仕 様
型 式			49-538
設 置 方 式			設備ユニット天井裏よりの吊り下げ設置
グリル寸法 (mm)			高さ18×幅550×奥行510
乾燥・暖房方式			温風循環吹出方式
熱 源			暖房用温水(80℃ 2.0ℓ/分)
標 準 熱 出 力			3,800kcal/h(流量2.0ℓ/分)
消費電力	乾燥	自動	100W
		手動	85W
	換気	強	48W
		弱	30W
	予備暖房		70W
風 量	乾燥	自動	吹出5.5m ³ /分 換気1.0m ³ /分
		手動	吹出4.3m ³ /分 換気1.0m ³ /分
	換気	強	1.6m ³ /分
		弱	1.0m ³ /分
	予備暖房		吹出6.0m ³ /分
接 続	温水 (入口、出口)	M14フレア	
	電源	φ 1.6×3芯 VVFケーブル (アース含む)	
	電気通信	3芯キャブタイヤケーブル	
送 風 機	循 環	シロッコファン モーター仕様	
	換 気	シロッコファン モーター仕様	

保証・サービス

- 保証書…内容のご確認と保存のお願い
必ず「お買い上げ店名、無料修理期間」などの記載内容をご確認のうえ、お買い求めの販売店またはCHメンテ会社もしくは、大阪ガス支社へご連絡ください。
- 修理を依頼される前に
この取扱説明書をよくお読みのうえ、13ページの表に従って再度点検してください。なお異常があるときは、保証書をお示しのうえ、お買い求めの販売店またはCHメンテ会社もしくは、大阪ガス支社へご連絡ください。
- 保証期間…2年間
正常なご使用状態でこの期間内に万一故障を生じた場合には、保証書記載事項に基づきお買い求めの販売店で「無料修理」いたします。
- ご不明な点は
お買い求めの販売店、もしくはCHメンテ会社、大阪ガス支社にご相談ください。