

〈セントラル給湯機能付き〉 ガス風呂給湯器 31-296/297型

■ 本社ガスビルサービスセンター・支社所在地および電話番号 ■

| | | | |
|-----------------|------|-------------------|------------------|
| 大阪支社 | ☎550 | 大阪市西区千代崎3丁目2番95号 | ☎大 阪 06(586)3200 |
| 南都支社 | ☎590 | 堺市住吉橋町2丁目2番19号 | ☎堺 0722(38)1131 |
| 北部支社 | ☎569 | 高槻市藤の里町39-6 | ☎高 槻0726(71)0361 |
| 東部支社 | ☎578 | 東大阪市福藤2丁目3番17号 | ☎河 内0729(62)1131 |
| 兵庫支社 | ☎650 | 神戸市中央区東川崎町1丁目8番2号 | ☎神 戸078(360)3100 |
| 京都支社 | ☎600 | 京都市下京区中堂寺栗田町1番地 | ☎京 都075(311)7391 |
| 奈良支社 | ☎631 | 奈良市学園北2丁目4番1号 | ☎奈 良0742(44)1111 |
| 和歌山支社 | ☎640 | 和歌山市本町1丁目5 | ☎和歌山0734(31)2481 |
| 兵庫西支社 | ☎670 | 姫路市神屋町4丁目8 | ☎姫 路0792(85)2221 |
| 豊岡支社 | ☎668 | 豊岡市三坂町6丁目57番地 | ☎豊 岡0796(23)2221 |
| 滋賀支社 | ☎525 | 草津市遼分町荒城680の1 | ☎草 津0775(62)5311 |
| 滋賀東支社 | ☎522 | 彦根市大東町12番11号 | ☎彦 根0749(22)3131 |
| (長瀬ビルサービスセンター) | ☎526 | 長浜市南浜原町3番4号 | ☎長 浜0749(62)7171 |
| 本社・ガスビルサービスセンター | ☎541 | 大阪市中央区平野町4丁目1番2号 | ☎大 阪 06(202)2221 |

大阪ガス株式会社

〈BL認定品〉 型式名 GT-243R-1
NR-GT-243R
GT-185R-1
NR-GT-185R

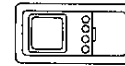

(風呂リモコン)



(メインリモコン)

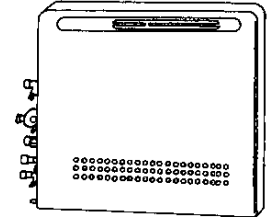

(31-296型)

取扱説明書

ご使用前に必ずこの説明書をよくお読み
のうえ、正しくお使いください。なお、
ご不明な点があればお買い求めの販売店
にお問い合わせください。

「おねがい」

ガスくさいときは、ガス元せきを開き、窓を全開にして（火気には注意して）大阪ガス支社、サービスショップにご連絡ください。

 大阪ガス

特長・機能の紹介

ごあいさつ

このたびは、大阪ガスのガス風呂給湯器をお求めいただき、ありがとうございました。
別添の保証書とともに、この「取扱説明書」を大切に保管してください。

もくじ

| | |
|----------------|----|
| ●ごあいさつ・もくじ | 1 |
| ●特長・機能の紹介 | 2 |
| ●必ずお守りください | 4 |
| ●各部のなまえと扱い | 8 |
| ●初めてお使いいただくときは | 14 |
| ●使用方法 | 17 |
| ●凍結予防方法 | 26 |
| ●点検・お手入れ | 29 |
| ●故障かな?と思ったら | 31 |
| ●仕様 | 34 |
| ●寸法図 | 36 |
| ●保管とアフターサービス | 39 |

- 1 お風呂の温度や時間がひと目でわかるデジタル表示にバックライトがつき、より見やすくなりました。



- 2 気分にあわせてちょっと「あったかめ」のお風呂が楽しめます。

…「あったかめ」…24ページ



- 3 呼び出しブザーで浴室から台所への呼び出しができます。

…25ページをこらんください。



- 4 お風呂への給湯せんからのお湯張り量をブザーでお知らせします。(必ずお湯張りの給湯せん(蛇口)を開けてください。)

…20ページをこらんください。

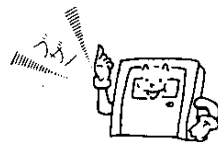

- 5 ふる保温スイッチで(沸き上がりから4時間以内なら)

お湯が冷めれば**自動**で保温、いつも快適なお風呂に入れます。
…23ページをこらんください。

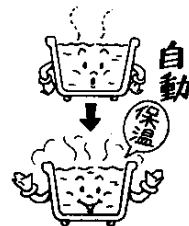

★給湯のしかた /

- ①運転スイッチ「入」
- ②給湯湯温の設定
- ③給湯せん(蛇口)を開ける

★お風呂の沸かしかた(2通りあります) /

- | | |
|---|--|
| <ul style="list-style-type: none"> ①浴槽の排水栓の確認 ②運転スイッチ「入」 ③給湯、湯温、ふろ湯温の設定 ④お風呂の給湯せん(蛇口)を開ける ⑤お知らせザー ⑥お風呂の給湯せん(蛇口)を閉める ⑦保温スイッチ「入」 ⑧4時間保温 | <ul style="list-style-type: none"> ①水(残水・残湯)の確認 ②運転スイッチ「入」 ③保温スイッチ「入」 ④沸き上がり自動停止 ⑤4時間保温 |
|---|--|



安全に正しくお使いいただくために、この項は必ずお読みください。

●使用ガスについてのご注意

- ガスの種類を確かめてください。
器具本体の正面にはってある銘板(ラベル)に表示してあるガスの種類およびガスグループ以外では使用しないでください。

(銘板)

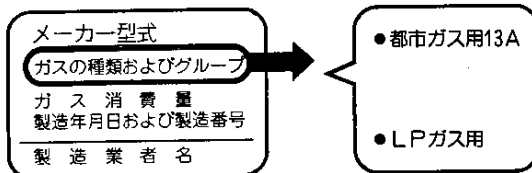

- ガスの種類には都市ガスとLPガスとがあります。
- 転宅されたときにも、供給ガスの種類と器具銘板のガスの種類の一致を必ず確かめてください。

●使用電源についてのご注意

- 電源の電圧と周波数を確かめてください。
この器具はAC100V、60ヘルツ用です。お宅の電源の電圧と周波数が一致しているかお確かめください。

●用途についてのご注意

- 給湯・シャワー及び風呂のお湯はり・追いだき以外の用途には使用しないでください。
- 太陽熱温水器と接続された場合は、給湯器への給湯温度が高くなりますので、以下の事項にご注意ください。
 - ①夏期、給湯器への入水温度が高くなった時等、点火しない場合(リモコンの燃焼表示も表示しない)があります。
 - ②給湯器の設定温度より太陽熱温水器からの入水温度が高い場合等は、湯温の調節ができません。

●器具設置についてのご注意

- 器具の設置・工事はお買い求めの販売店、またはもよりの大阪ガス支社に依頼し、安全な位置に正しく設置してご使用ください。

必ずお守りください

●使用上のご注意

ガス漏れ予防

- 使用後は運転スイッチを「切」にしてください。
- 使用中にガスのおいや、不快なおいがないかときどき確かめてください。

ガス事故防止

- ガス漏れに気づいたときは、ただちに使用を中止してガス元せんを閉じ、お買い求めの販売店、または大阪ガス支社にご連絡ください。
〔絶対に使用しないでください〕
- 万一ガスが漏れたときは、絶対に火をつけたり、スイッチの入、切や電源プラグの抜き差しなど、しないでください。

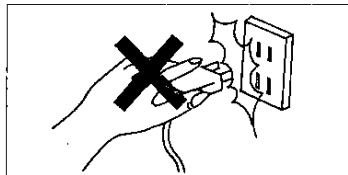

火災予防

- 器具の上やそばに燃えやすいもの（紙、洗たく物、揮発油など）を絶対においたり近づけたりしないでください。
- 排気口の上にタオル、ふきんなどをのせないでください。
不完全燃焼や異常過熱の原因になります。

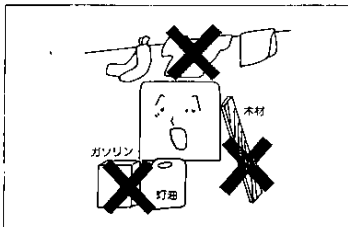

空だき防止

- 浴槽の排水せんが確実に閉まっていることを確かめてください。
- 浴槽の風呂アダプターをタオル等でふきぎますと循環不良となり、器具の故障の原因となる場合があります。

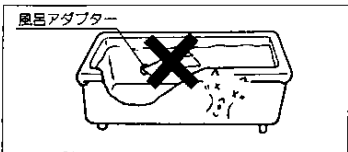

やけど等のご注意

- ご使用中および使用後しばらくは、器具本体の排気口とその周辺は熱くなりますので、手をふれたりしないでください。特に、小さなお子様がいる家庭はご注意ください。

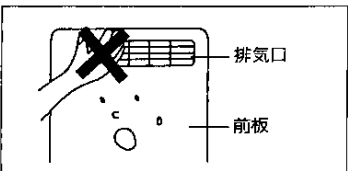

必ずお守りください

- シャワーなど使用後すぐに再度お使いになるときは器具の後沸きによって一瞬熱い湯がでることがありますので、ご注意ください。
- お風呂にご入浴の際は、あらかじめ、手で湯温を確認して、ご入浴願います。

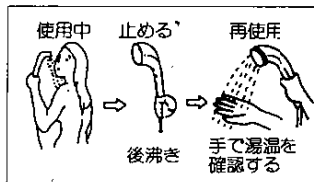

凍結についてのご注意

- 冬期には器具内の水が凍って器具が破損することがあります。凍結のおそれのある期間は26ページの「凍結予防方法」にしたがって処置をしてください。

凍結したとき

- ①凍結したままでは絶対に使用しないでください。
- ②再使用の場合は、凍結がとけた後全ての給湯せんから水が出ることを確認し、器具及び配管から水漏れがないことを確認後、17ページ「使用方法」の項以下の操作を行ってください。
- ③器具や配管が破損しますと高額な修理費がかかります。（保証期間内でも有料です。）

異常時の処置

- 異常燃焼、臭気、異常音などを感じたときや、地震、火災のときは、あわてず次の処置をし、お買い求めの販売店またはお近くの大阪ガス支社に連絡してください。

①給湯せんをしめる。

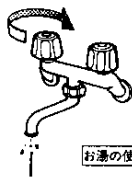

〔注〕絶対に使用しないでください。

②運転スイッチを「切」にする。
（又は電源プラグをコンセントから抜く）
（メインモコン） 運転 入/切

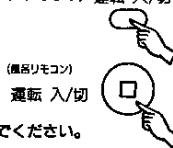

③給水元せん、ガス元せんをしめる。

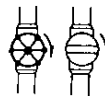

必ずお守りください

各部の名まえと扱いかた

雷雨時のご注意

- 近くで雷の音が聞えてきたときは、落雷時の電子部品の破損を防止するため、すみやかに電源プラグをコンセントから抜いてください。
(電源コードが埋込まれている場合は、元のブレーカーで切ってください。)
- 雷が過ぎかかったことを確かめてから、電源プラグをコンセントにしっかりと差し込んでください。
(P14参照願います。)



日常の点検・手入れ

- 日常の点検、手入れをしてください。(詳しくは29ページをごらんください。)
- 故障又は破損したと思われるときは使用しないでください。
このとき、ご自分で修理なさらずお買い求めの販売店または大阪ガス社にご連絡ください。

入浴剤や洗剤についてのご注意

- 硫黄、酸、アルカリや粉末を含んだ入浴剤及び洗剤は熱交換器が腐食したり駆動部を摩耗させる原因となるものがありますので、入浴剤等のご注意文を十分ご参照ください。

飲用にお使いのとき

- 器具内に長時間たまった水は、飲用または調理に用いないでください。

●器具本体

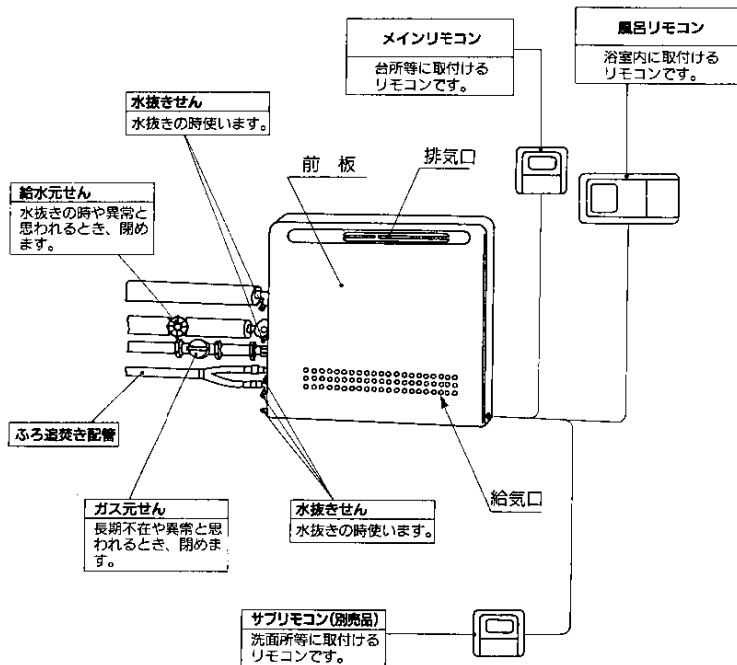

●メインリモコン <台所などに取り付けるリモコン>

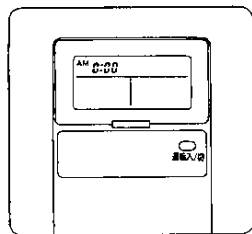
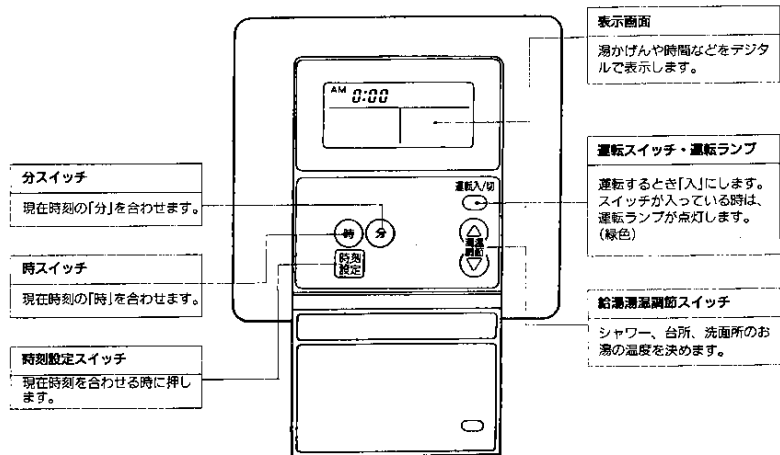

ふたを開じた状態

●メインリモコン

〈画面表示〉

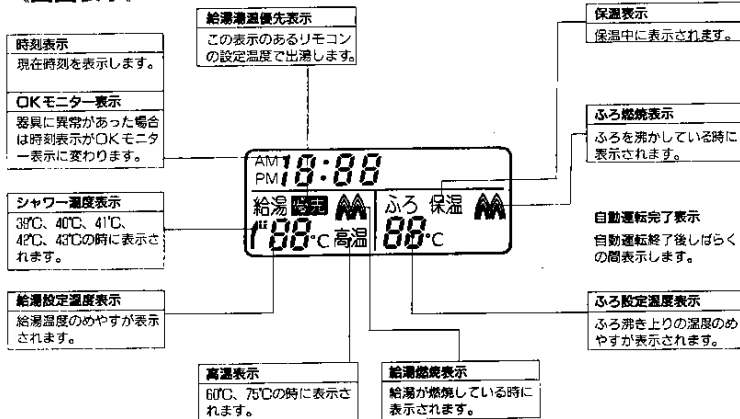

(注)上記画面表示は説明のため、すべて表示したものです。

実際の運転のときは該当部分が表示されます。

OKモニター表示に切替った場合は、P32を参照願います。

●風呂リモコン <お風呂に取り付ける風呂リモコン>

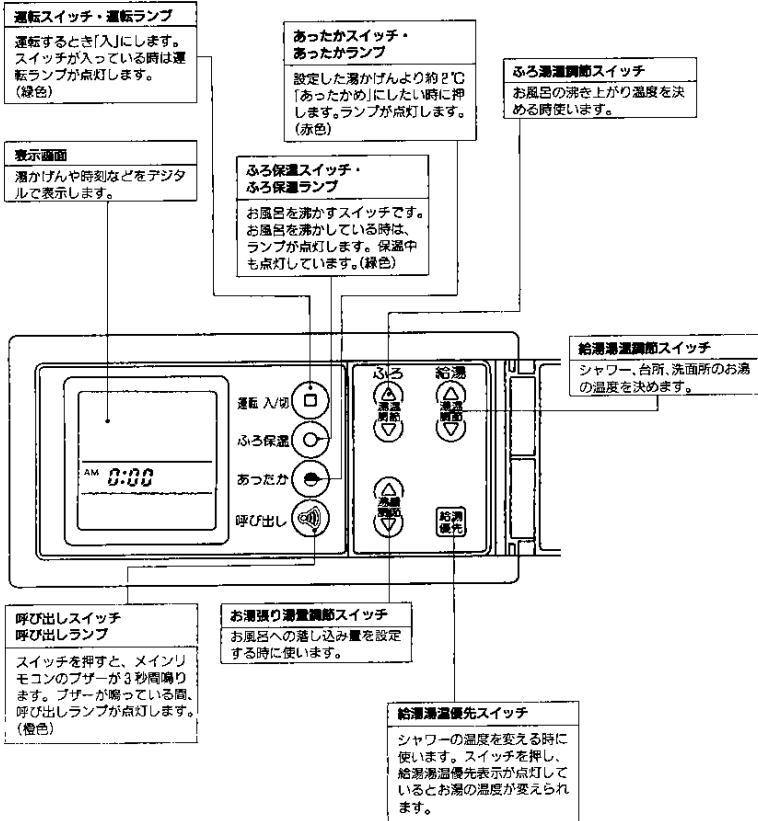

●風呂リモコン

<画面表示>

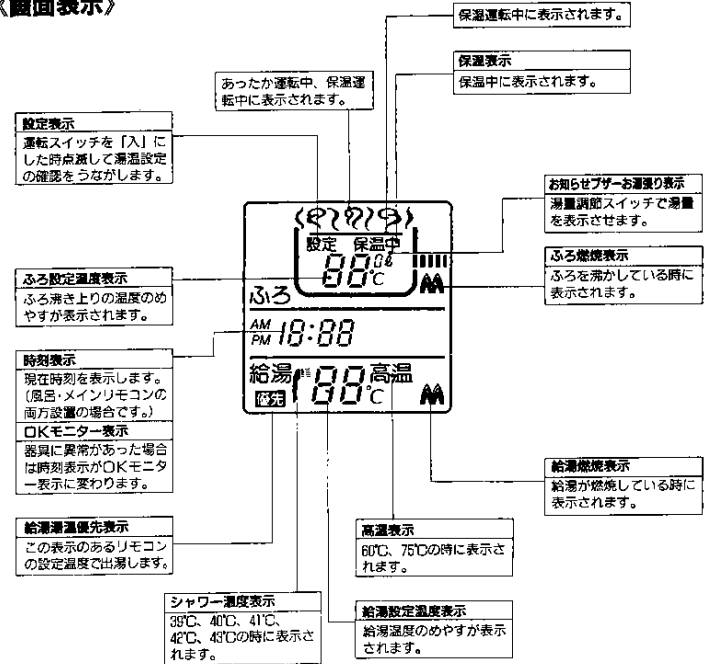

(注) 上記画面表示は説明のため、すべて表示したものです。実際の運転のときは該当部分が表示されます。
OKモニター表示に切替った場合は、P32を参照願います。

各部の名まえと扱いかた

●別売リモコン

サニタリールームや寝室などに取り付けるサブリモコン 36-320型

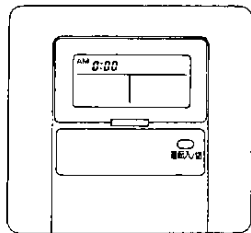

ふたを閉じた状態

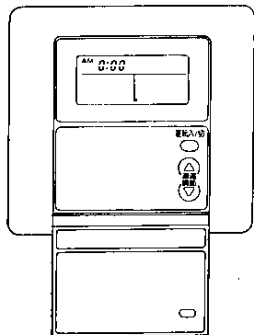

※前面表示はメインリモコンと同じです。
※メインリモコンと同じスイッチは機能も同じです。

初めてお使いいただくときは…

1 給水元せんを全開にします

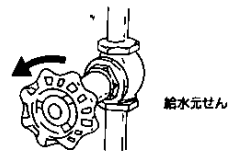

給水元せん

2 給湯せんを開け、水の出ることを確認してから閉めます

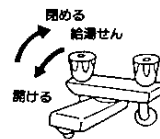

閉める
給湯せん
開ける

3 ガス元せんを全開にします



ガス元せん

4 電源プラグをコンセントに差し込みます



電源プラグ

5 「運転」スイッチを押して「入」状態にします

運転入切 風呂リモコン

- 運転ランプが点灯します。
 - 表示画面は図のように表示します。
- 電源投入時には、給湯・風呂の
設定温度は40℃になります。

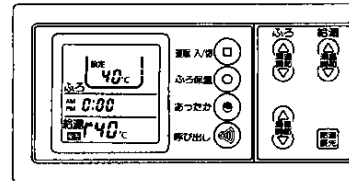

6

時刻を設定します

★メインリモコンのふたを開けて操作します。

① 時刻設定スイッチを押します

●スイッチを押すと、画面の時刻表示が点滅します。

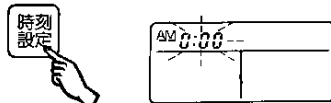

② 時 分スイッチで、現在時刻を合わせます

●時分スイッチを押しながら、現在時刻を画面に表示します。
押し続けると、連続的に数字が変わります。



★AM (午前) とPM (午後) を間違えないように！

③ 時刻設定スイッチを再度押します (点滅が止まります)

●時分表示は、あわせてから約30秒後、自動的に点滅が止まります。

④ 時刻合わせができました

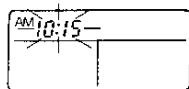

★30分以上の停電後は、0:00の表示に戻ります。

★短時間 (約30分以内) の停電後は停電した時刻の表示が点滅します。

★停電復帰後は再度時計を合わせてください。

●操作確認音の消しかた・鳴らしかた

●操作確認音について

リモコンはスイッチを押したとき、正常に動作すると「ピッ」と音がします。

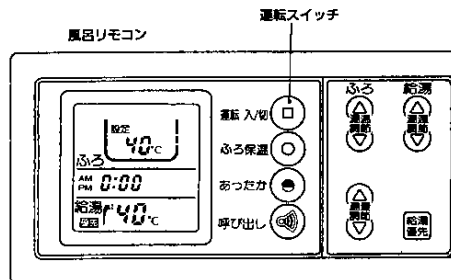

消しかた

リモコンの「運転スイッチ」を5秒以上連続して押し続けることによりリモコン操作時の操作確認音を消すことができます。

鳴らしかた

リモコンの「運転スイッチ」を再度5秒以上連続して押し続けることによりリモコン操作時の操作確認音を鳴らすことができます。

メインリモコン

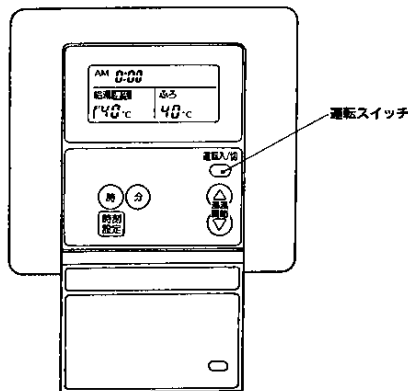

★同じ操作で、別売のサブリモコンも操作確認音を消したり鳴らしたりできます。
★操作確認音の有無の切替はメイン・風呂・サブリモコン別々に操作してください。

使用方法・給湯・シャワー

使用方法・給湯・シャワー

1

運転ランプが点灯していることを確かめます

- 運転ランプが点灯していない場合は、運転スイッチを押して「運転」状態にします。

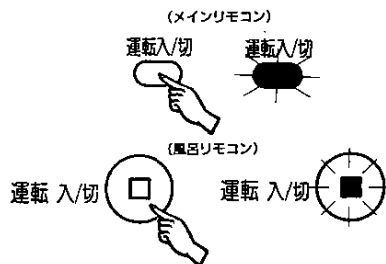

2

給湯温度調節スイッチを押して温度を調節します

- 電源投入時は「40℃」になります。

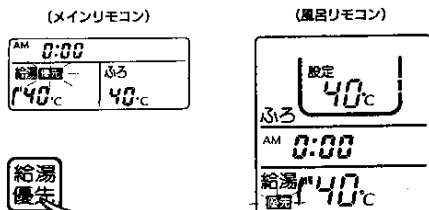

★風呂リモコンでシャワーの温度を変える場合は、給湯温度優先表示の点灯を確かめてください。給湯温度優先表示が点灯していない場合は、ふたを開けて給湯温度優先スイッチを押し、給湯温度優先表示の点灯を確かめてから、湯温設定してください。

●給湯湯温優先について

- ★メインリモコンと風呂リモコンで温度設定が異なっていると、どちらのリモコンで運転スイッチを入れるかによって出てくるお湯の温度が変わります。

たとえば

1. メインリモコンで60℃に設定するとリモコンの画面は右のようになり、約60℃のお湯が出てきます。

優先スイッチを押すと



2. 次に、風呂リモコンで42℃に設定すると、画面は右のようになり、約42℃のお湯が出てきます。

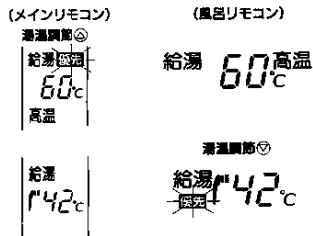

3. この状態で運転スイッチを「切」にして、次にご使用になる時

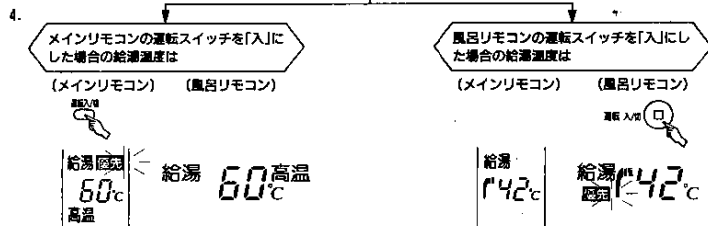

- この場合、シャワーを浴びると危険です。
- 75℃に設定されていた場合は、強制的に60℃に切り替わります。
- 運転スイッチ「切」でも元の温度を記憶しています。

- 温度の調節は30～48℃まで一度押しすと1℃ずつそれ以上は50℃、60℃、75℃の表示がでます。温度表示は目安です。

- ★シャワーの温度はこのスイッチで決まります。リモコンの表示画面の「給湯」側に、設定した温度が表示されます。シャワー温度範囲時、38℃～43℃には「マーク」が出ます。

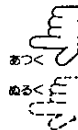

ご注意

60℃、75℃の時は「高温」という文字が点滅して注意を促します。
(シャワー使用中湯温を変えるとやけど等非常に危険です。)

(メインリモコン)

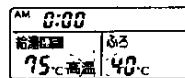

(風呂リモコン)

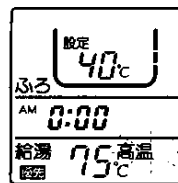

3 給湯せんを開けます

●画面の給湯部に(給)が表示され、図で設定された温度のお湯が出ます。

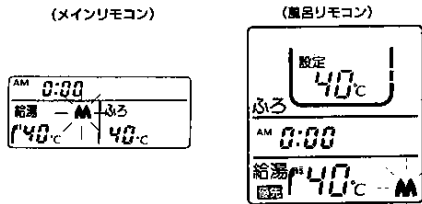

- 使い始めは給湯配管内の水が流れ出すまでしばらくお湯が出ません。
- お湯を複数箇所でも多量に同時に使用されますとぬるくなったり湯量が少なくなることがあります。
- ご使用後すぐに、再度お使いになるときは湯温が不安定になることがあります。シャワーで使用される時は手で湯温を確かめてからご使用ください。

4 給湯せんを閉めます

●バーナが消火し、画面の給湯部の(給)が消えます。

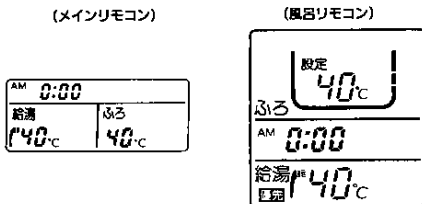

- ※運転スイッチ「切」でも元の温度を記憶しています。
- ※30分以上の停電後または電源プラグを抜き差ししたあとは、設定温度は「40°C」に戻ります。

★お風呂への落し込み量を設定する時は、風呂リモコンでおこないます。

★浴槽の排水栓を閉じてください。

★給湯・シャワー使用中は湯量調節をしないでください。使用中に調節しますと表示はかわりますが湯量はかわりませんので注意してください。

1 運転ランプが点灯していることを確かめます



●運転ランプが点灯していない場合は、運転スイッチを押して「運転」状態にします。

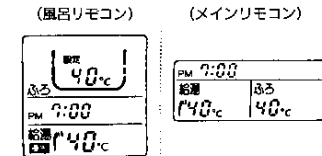

※湯量は風呂の設定温度(上図の場合は40°C)が表示されています。

2 お風呂の湯量(お知らせプザーの鳴る湯量)を調節します

※プザーはメインリモコンで鳴ります。

★お湯張り前には必ず設定湯量の確認してお湯張りを開始してください。

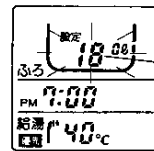

※湯量調節を押すと最初18ℓが表示されます。(約3秒間表示します。その後、設定湯量に戻ります。)

18ℓ
↓
20ℓ
↓
22ℓ

●風呂リモコンのふたを開けて湯量調節スイッチでお知らせプザーの鳴る湯量を決めます。

●メインリモコンのプザーがなると蛇口を閉めます。

※湯量設定は40~260ℓまでは20ℓきざみでその他は300ℓ・350ℓ・400ℓ・890ℓで変化します。(890ℓの表示の場合はプザーが鳴りません)

※設定した湯量を確認したい場合は湯量調節スイッチを押すと3秒間表示され、確認ができます。

3 お湯張り(落しこみ)用の給湯せん(蛇口)を開けます

4 ブザーが鳴ると給湯せん(蛇口)を閉めます

*ブザーはメインリモコンで鳴ります。

ご注意/

*お湯張り中に台所等で使用しますと、お風呂の湯量(お知らせブザーの鳴る湯量)が台所等で使用した分だけ少なくなります。

*運転スイッチ「切」でも元の温度と設定湯量を記憶しています。

*30分以上の停電後または電源プラグを抜き差ししたあとは、設定湯量は「100ℓ」に戻ります。

1 運転ランプが点灯していることを確かめます

浴槽に水が(湯が)入っているか確認してください。
浴槽にフタをしてください。



浴槽の湯(水)が風呂アダプターより5mm以上、上にあるようにしてください。



●運転ランプが点灯していない場合は、運転スイッチを押して「運転」状態にします。

2 お風呂の沸き上がり温度を調節します

●右図が表示されます。はじめは、40℃に設定されてあります。

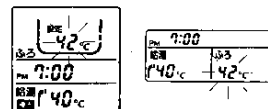

お好みの温度には個人差があります。
この表はだいたいの目安です。

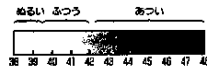

●風呂リモコンのふたを開けて、図のように「ふろ」と書いてあるほうの湯温調節スイッチでお好みの沸き上がり温度を決めます。

●設定温度は38℃~48℃の1℃きざみで一度押しすと、1℃ずつ変化します。押し続けると連続で表示が変わります。(温度表示は目安です)

●リモコンの表示画面の「ふろ」側に、設定した温度が表示されます。

*お風呂の沸き上がり温度を決めてから、続いて「給湯(シャワー・台所・洗面所)」などのお湯の温度を決めるときは、16ページの温度の設定の項をごらんください。

3 保温スイッチを押します



- 保温スイッチのランプが点灯します。
- お風呂沸かしがはじまりました。
- お風呂沸かしの途中は、右図の表示がされます。

「ユグ」が点滅します

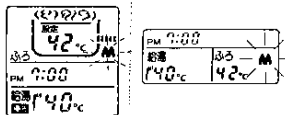

4 お風呂が沸くと自動でストップします

- 表示された温度にお風呂が沸き上がると、自動的にストップし、保温準備になります。
- 沸き上がったら、右図の表示がされます。保温スイッチのランプは保温中(4時間)は消えませんが、4時間終了後、保温スイッチのランプは消えます。

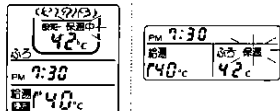

5 お湯の温度が下がったら、自動であたためます

- お湯の温度が下がったら、30分毎に自動的に暖める、保温機能がついています。保温スイッチを入れてから4時間はたらずます。

※運転スイッチ「切」でも元の温度と設定湯量を記憶しています。

※30分間以上の停電後または電源プラグを抜き差ししたあとは設定湯量は「180ℓ」に戻ります。

風呂リモコンのふたを開けて、お湯かげんの設定をしないおさず、スイッチひとつで「ちょっとあつめ」のお風呂が楽しめます。

★浴槽に湯(水)が入っているか確認してください。

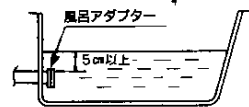

浴槽の湯(水)が風呂アダプターより5cm以上、上にあるようにしてください。

※「保温中」の表示で器具が燃焼運転中以外であれば「あったか」は使用できます。

1 運転ランプを確認します



●運転ランプが点灯していないときには、運転スイッチを押して、「運転」状態にします。

2 風呂リモコンの「あったか」スイッチを押します



「ユグ」が点滅します

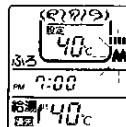

- あったかスイッチのランプが点灯して、お風呂の追いだしをします。
- 右図の画面は、あったか機能がはたらいっている状態です。

3 「あったかめ」のお風呂になったら、ランプは消えます

- スイッチを押すと、設定温度より約2℃お湯の温度上がり、自動的にとまります。
- ★途中で消したい場合はもう一度あったかスイッチを押してください。ランプが消えます。

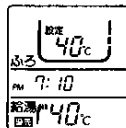

※運転スイッチ「切」でも元の温度と設定湯量を記憶しています。

※30分間以上の停電後または、電源プラグを抜き差ししたあとは、温度設定は、「40℃」になります。

※燃焼終了後はかくはんのためポンプが約30秒間回ります。

呼び出しのしかた

1

風呂リモコンの

呼び出しスイッチを押します

- 呼び出しランプが点灯します。
- メインリモコンのブザーが3秒間鳴ります。
- ブザーが止まると呼び出しランプも消えます。



★呼び出し機能は運転スイッチの入、切に関係なく使用できます。

★サブリモコン（別売品）をお使いの場合、サブリモコンのブザーも3秒間鳴ります。

凍結予防方法

冬期は給水・給湯配管の水が凍結し破損事故が起ることがあります。このような事故を防止するため、次のような処置をお取りください。

●凍結予防ヒーターによる方法

- この器具は、外気温がさがってくると自動的に凍結予防ヒーターが器具内を保温します。
 - この装置は運転スイッチの「入」「切」に関係なく作動しますが、電源プラグを抜くと作動しなくなりますので、ご注意ください。
- ※配管部分の凍結まで予防できませんので、必ず保温材を巻きつけているかご確認ください。

●ポンプ自動運転

- この器具には外気温がさがってくると自動的にポンプが運転し凍結を予防する装置を組み込んでいます。（浴槽の残り湯は捨てないでそのままにしておいてください。）
- この装置は運転スイッチの「入」「切」に関係なく作動しますが、電源プラグを抜くと作動しなくなりますので、ご注意ください。

●通水による方法

- この場合は器具本体だけでなく、給水給湯配管、バルブ類の凍結予防もできます。
- ①運転スイッチを「切」にし、ガスの元せんをしめる。（電源プラグは抜かないでください。）
 - ②給湯せんをあげ1分間に約200cc以上（牛乳ビン1本ぐらい）（特に寒い日は多目に）を流してください。
- ※流量が不安定なことがありますので、念のため30分ぐらい後にもう一度流量をご確認ください。

●器具内の水を抜く方法

入居前や長期不在の場合は必ず行なってください。また外気温が極端に低くなる場合もこの方法をおとりください。
※ふろ側から先に水抜きを行なってください。

〔ふろ側〕

- ①浴そうの水を排水する。
- ②リモコンの運転スイッチを押し運転ランプ点灯後、あったかスイッチを押し、風呂アダプターのフィルターセットより水が出ることを確認、5分程そのままにする。(2階浴室など浴そうが器具より高い位置にある場合は、ふろ水抜きせん回④を左にまわしてあげた後、あったかスイッチを押し、ふろ水抜きせん回より水がでてくることを確認する。
- ③上記の排水の完了を確認後、運転スイッチを押し、運転ランプの消灯を確認する。
- ④ガスの元せん回④をしめる。
- ⑤ポンプ水抜きせん回⑤をあける。
※ふろ側の水抜きを行なった後は浴そうに水を流し込まないでください。

〔給湯側〕

- ①リモコンの運転スイッチを「入」にする。
 - ②ガスの元せん回④をしめてあるのを確認する。
 - ③給水元せん回②をしめる。
 - ④すべての給湯せんを全開にする。
 - ⑤給湯水抜きせん回、エアチャージせん回⑥を左にまわしてあげる。
 - ⑥リモコンの自動スイッチを押し1分程度そのままにした後、自動スイッチを「切」にし、つづいてリモコンのぬるめスイッチを押し、1分程度そのままにする。その後運転スイッチを「切」にし、電源プラグを抜く。
- 以上の操作で器具内の水は排水されますので、次にお使いになるまでそのままにしておいてください。

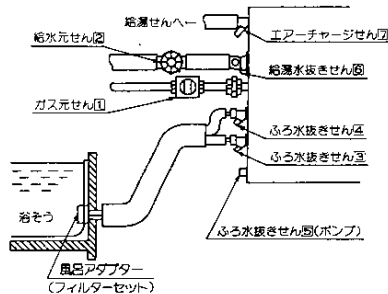

●再使用する場合

- 再度使用されるときは、次の方法で行なってください。
- ※給湯側より先に行なってください。

〔給湯側〕

- ①給湯水抜きせん回、エアチャージせん回およびすべての給湯せんをしめる。
- ②給水元せん回②をあけ、すべての給湯せんから水がでるのを確認する。

〔ふろ側〕…ポンプの呼び水をします。

- ①ふろ水抜きせん回④をあけ、ふろ水抜きせん回④をしめる。
 - ②ガスの元せん回④をあけ、電源プラグをコンセントに差し込む。
 - ③リモコンの運転スイッチを「入」にし、次にリモコンの自動スイッチを押ししばらくしてふろ水抜きせん回より水がでてくることを確認する。
 - ④ふろ水抜きせん回をしめ、リモコンの自動スイッチを切る。
- 以上の操作を行ってからご使用ください。

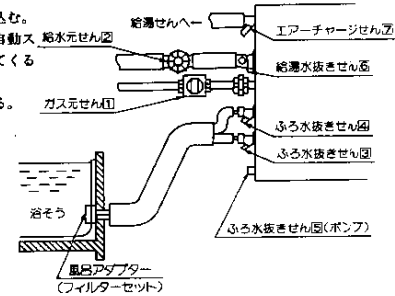

ポンプへの呼び水のしかたは次の方法でも可能です

- ①ふろ水抜きせん (1箇所) を右に回して閉めます。(閉まっているのを確認します。)
 - ②浴槽内風呂アダプターのフィルターセットを左に回して外し、呼び水接続部にホースを当て十分に水を入れてください。
(仕切板の周囲から水が出てくれば充分です。)
- ※呼び水が終わったあとはフィルターセットを右に回して取り付けてください。

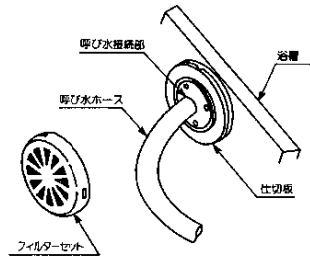

現場施工の状況により、「凍結予防ヒーターによる方法」や「水抜きによる方法」では、配管・バルブ類の凍結防止はできませんので、必ず保温材を巻くなどの処置をしてください。

点検・お手入れ

●点検・お手入れの際のご注意

- 器具を安全に、快適に、ご使用いただくために日常の点検・手入れを必ず行なってください。
- 点検・手入れの際には、運転スイッチを「切」にして器具が冷えてから行なってください。
- 器具及びリモコンはカバーを開けないでください。(故障の原因になりますので絶対に分解しないでください。)

●点 検

- 器具の上や近くに紙、プラスチック、油類など燃えやすいものをおいていませんか？
- 排気口や給気口をふさいでいませんか？

●お 手 入 れ

- 外装の掃除
やわらかい布に中性洗剤を付けて、軽く拭いてください。
(タワシやブラシなどでこすらないよう注意してください。)
- 風呂アダプターのフィルターの掃除
浴槽内のフィルターを外し、月に1回程度掃除してください。
※なおフィルターの掃除をしたあとは必ずもとのように取り付けてください。
※元の状態に取付けされていない場合は故障の原因になります。

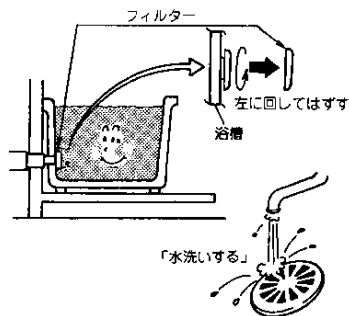

点検・お手入れ

リモコンの掃除

- リモコンの表面が汚れた時は、十分水を絞った布で拭いてください。(かわいた布で拭いた場合、液晶部が乱れることがあります(故障ではありません。)) 放置しておきますともとの状態に戻ります。

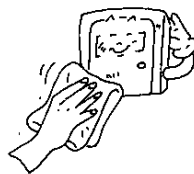

- リモコンの掃除にはベンジンや油脂系の洗剤を使わないでください。変形する場合があります。

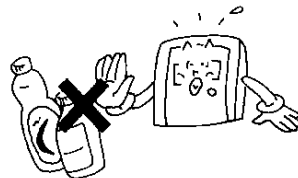

点検お手入れ後の確認

- 点検・お手入れの後は運転スイッチを「入」にして給湯せんを開いて器具が正常に動作しているか確認してください。
万一、異常な燃焼、異常音、異臭を感じられたときはお買い求めの販売店または大阪ガス支社にご連絡ください。

定期点検のおすすめ

- 器具のご使用に支障がなくても、2～3年に1回ぐらいバーナや各部の作動が「正常」かどうか定期点検をするのが、安全で長期間使用いただくための「ひけつ」です。お買い求めの販売店または、もよりの大阪ガス支社へご相談ください。(有償)

故障かな?と思ったら

ご使用中にふだんと違った状態になったときや、不具合が生じたときは下記の処置を行ない、それでも直らないときは、ただちに使用を中止して買い求めの販売店または、大阪ガス支社へ連絡してください。

| 現象 | 優先表示が点灯しない (メインリモコン) | 使用中に水になる | 高温の湯が出ない | 低温の湯が出ない | 使用中に湯温が極端に変動する | 給湯燃焼表示 (M) が点灯しない | ふろ燃焼表示 (M) が点灯しない | ふろが沸かない、または沸きがおそい | 処置方法 | お客さま | 販売店または大阪ガス支社 |
|----------------------------|-------------------------|----------|----------|----------|----------------|-------------------|-------------------|--|------|------|--------------|
| 電源プラグがはずれている | ○ | ○ | | | | ○ | ○ | プラグをコンセントに差し込む | * | | |
| ガス元栓の開き不十分 | ○ | ○ | ○ | | ○ | ○ | ○ | ガス元栓を全開にする | * | | |
| 給湯元栓の開き不十分 | ○ | ○ | | ○ | ○ | ○ | | 給湯元栓を全開にする | * | | |
| 配管内に空気が残っている | ○ | ○ | | | | ○ | ○ | 点火操作を繰り返す | * | | |
| 水フィルターの詰まり | ○ | ○ | ○ | ○ | ○ | ○ | ○ | 詰まりを除去する | * | | |
| 断水している | ○ | | | | ○ | | | 給湯使用をいったん中止する | * | | |
| 凍結している | ○ | | | | ○ | | | 解凍するまで使用を中止する | * | | |
| 給気口・バーナ炎口・熱交換器・ノズルの目づまり | ○ | ○ | ○ | | | ○ | ○ | 点検を依頼する | * | | |
| 安全装置が作動 | | ○ | ○ | | | ○ | ○ | 点検を依頼する (度々作動する場合) | * | | |
| 電気部品の故障 | ○ | ○ | ○ | ○ | ○ | ○ | ○ | 点検を依頼する | * | | |
| 停電 | ○ | ○ | ○ | | | ○ | ○ | 再通電するまで待つ | * | | |
| 風呂リモコンの優先スイッチの「入」「切」が適切でない | ○ | | | ○ | ○ | | | 風呂リモコンの優先スイッチの「入」「切」を正しく戻し、湯温調節スイッチで好みの温度にする | * | | |

処置方法や原因のわからないときは、買い求めの販売店または大阪ガス支社へご連絡ください。

故障かな?と思ったら

●OKモニターの表示をお調べください。

この器具は60分以上連続給湯又は90分以上連続追い焚きすると、燃焼が停止し、OKモニター「011」、「012」を表示します。この時は、いったん運転スイッチを切り、数秒待った後、再び運転スイッチを「入」にします。

表示例

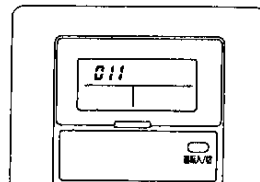

| 表示 | 原因 | 処置 |
|-----|-------------------|--|
| 011 | 給湯60分以上連続燃焼 | 運転スイッチをいったん「切」にし、再度「入」にして表示がでなければ正常です。 |
| 012 | ふろ90分以上連続燃焼 | |
| 111 | 給湯側炎（燃焼）検出系統の不具合 | * |
| 112 | ふろ側炎（燃焼）検出系統の不具合 | |
| 310 | 凍結予防サーミスタ系統の不具合 | * |
| 311 | 給湯入水温度サーミスタ系統の不具合 | * |
| 312 | ふろ循環温度サーミスタ系統の不具合 | * |
| 321 | 給湯出湯温度サーミスタ系統の不具合 | * |
| 611 | ファン回転検出系統の不具合（給湯） | * |
| 612 | ファン回転検出系統の不具合（ふろ） | * |
| 632 | ふろ呼び水の不足 | 呼び水をする (28ページ参照) |
| 700 | リモコン系統の不具合 | * |
| 721 | 給湯側炎（燃焼）検出系統の不具合 | * |
| 722 | ふろ側炎（燃焼）検出系統の不具合 | * |

(ご注意)

*印又は不明な場合は買い求めの販売店または大阪ガス支社に表示をご連絡ください。

故障かな?と思ったら

仕様

●次のような場合は故障ではありません

| こ ん な 場 合 | 理 由 |
|---------------------|--|
| 給湯せんを絞りすぎて水になつた | この器具は流水量が2.5 l/min以下になったときは消火します。 |
| 夏期水温が高いとき低温のお湯が出ない | 夏期など、水温が高いときに低温のお湯を少量得ようとする、湯温が高くなります。給湯せんをもっと開いて出湯量を多くすれば湯温は安定します。 |
| お湯が白く濁って見える | これは水中に溶け込んでいた空気が熱せられ、大気圧まで急速に減圧されることで細かい泡となって出てくる現象です。ビール、サイダー等の泡と似た現象であり汚濁とは違い、全く無害なものです。 |
| 寒い日排気口から白煙が出る | 外気温が低い時は排気ガスの水蒸気が白煙となりますが故障ではありません。 |
| 冬期など寒いときポンプが自動的に動く | 凍結破損予防のため、ポンプの自動運転を行います。 |
| 蛇口を開いてもすぐお湯が出てこない | 器具から蛇口までは、距離がありますので、お湯が出てくるまでは、少し時間があります。 |
| 運転終了後もしばらくポンプが回る | 「あったか」運転終了後、かくはんのためポンプが約30秒間回ります。 |
| 高留停止後しばらくファンの回転音がある | 再使用時の点火をより早くするため約40秒間は回転しています。 |
| 掃除後、表示画面(液晶)が乱れる | リモコンをかいた布で拭いた場合、液晶表示が乱れることがあります。この場合放置(30分以上)しておくともどります。 |
| 表示画面が0:00になっている | 長時間の停電後、再通電すると表示画面の時刻表示が0:00になります。なおお湯残り量・温度表示も変わります(初期状態)ので、再度設定をしてください。 |
| 表示画面の時刻表示が点滅している | 短時間(約30分以内)の停電後再通電すると表示画面の時刻表示が点滅します。再度時刻合わせをしてください。 |
| 保温中ときどきポンプが回る | 浴そうのお湯の温度を検知するため30分毎に回ります。故障ではありません。 |

●安全装置の種類とその働き

●次の安全装置が作動した場合は、リモコンの運転スイッチを「切」にし、ガス元せん・給水元せんを閉めてお買い求めの販売店または大阪ガス社にご連絡ください。

- 立消え安全装置……バーナが正常に燃焼しない時、作動し、ガスを自動的にストップします。
- 空だき安全装置……熱交換器が万一空だきした時に作動し燃焼を自動的にストップします。
- 過熱防止装置……器具内部の雰囲気温度が異常に高くなった時、作動し燃焼を自動的にストップします。
- 漏電安全装置……万一漏電した場合、電源を「OFF」にする装置です。

以上のことをお調べのうえ、なお異常のあるときはお買い求めの販売店または大阪ガス社にご連絡ください。

●31-296型

| 商 品 の 呼 び | | 31-296型 | | | |
|-----------------|------------------------------|--|----------------|----------------|------|
| 型 式 の 呼 び | | 都市ガス13A GT-243R-1 | LPガスNR-GT-243R | | |
| 種 類 | 設 置 方 式 | 屋外設置型 | | | |
| | 給 湯 方 式 | 先止め式 | | | |
| 点 火 方 式 | | 電子イグナイターによるダイレクト点火 | | | |
| 水 圧 | 使 用 水 圧 | 1.0~10kg/cm ² | | | |
| | 作 動 水 圧 | 0.1kg/cm ² | | | |
| 最 低 作 動 流 量 | | 2.5 l/分 | | | |
| 外 形 寸 法 | | 高さ580mm×幅630mm×奥行210mm | | | |
| 重 量 (本 体) | | 36kg | | | |
| 接 続 | 給 水 | 水 | R3/4 | | |
| | | 湯 | R3/4 | | |
| | 風 呂 | 都 市 ガ ス 用 | R1/2 | | |
| | | L P ガ ス 用 | R1/2 | | |
| 電 気 関 係 | 電 源 | AC100V (50/60Hz) | | | |
| | 消 費 電 力 | 160/180W (凍結予防ヒータ140W) | | | |
| 安 全 装 置 | | 空だき安全装置、立消え安全装置、過圧防止安全装置、残火安全装置、凍結予防装置(凍結予防ヒーター、水抜きせん)、漏電安全装置、過熱防止装置 | | | |
| 使 用 ガ ス グ ル ー プ | 1時間当りのガス消費量 (最大消費量) (kcal/h) | | | 出湯能力(能力大)(l/分) | |
| | 給湯風呂併用 | 給湯制 | 風呂制 | 上 昇 温 度 | |
| 都 市 ガ ス 13 A | 57000 | 45000 | 12000 | 25℃ | 40℃ |
| L P ガ ス | 4.75kg/h | 3.75kg/h | 1.0kg/h | 24.0 | 15.0 |

◎本仕様は改良のためお知らせせずに変更することもあります。

◎出湯能力は計算値です。

◎ガス：JISに規定する標準ガス・標準圧力のとき。

●31-297型

| | | | | | |
|----------|----------------------------|--|---------|----------------|------|
| 商品の呼び | | 31-297型 | | | |
| 型式の呼び | | 都市ガス13A GT-165R-1 LPガスNR-GT-165R | | | |
| 種類 | 設置方式 | 屋外設置型 | | | |
| | 給湯方式 | 先止め式 | | | |
| 点火方式 | | 電子イグナイターによるダイレクト点火 | | | |
| 水圧 | 使用水圧 | 0.8~10kg/cm ² | | | |
| | 作動水圧 | 0.1kg/cm ² | | | |
| 最低作動流量 | | 2.5ℓ/分 | | | |
| 外形寸法 | | 高さ580mm×幅830mm×奥行210mm | | | |
| 重量(本体) | | 34kg | | | |
| 接続 | 給水 | R1/2 | | | |
| | 給湯 | R1/2 | | | |
| 接続 | 風呂 | R1/2 | | | |
| | ガス | 都市ガス用 | R1/2 | | |
| | | LPガス用 | R1/2 | | |
| 電気関係 | 電源 | AC100V (50/60Hz) | | | |
| | 消費電力 | 145/175W (凍結予防ヒータ140W) | | | |
| 安全装置 | | 空だき安全装置、立消え安全装置、過圧防止安全装置、残火安全装置、凍結予防装置(凍結予防ヒーター、水抜きせん)、漏電安全装置、過熱防止装置 | | | |
| 使用ガスグループ | 1時間当りのガス消費量(最大消費量)(kcal/h) | | | 出湯能力(能力大)(ℓ/分) | |
| | | | | 上昇温度 | |
| | 給湯風呂併用 | 給湯側 | 風呂側 | 25℃ | 40℃ |
| 都市ガス13A | 4250ℓ | 3050ℓ | 1200ℓ | 16.5 | 10.5 |
| LPガス | 3.55kg/h | 2.55kg/h | 1.0kg/h | 16.5 | 10.5 |

◎本仕様は改良のためお知らせせずに変更することもあります。

◎出湯能力は計算値です。

◎ガス：JISに規定する標準ガス・標準圧力のとき。

●器具本体

●31-298型

(単位：mm)

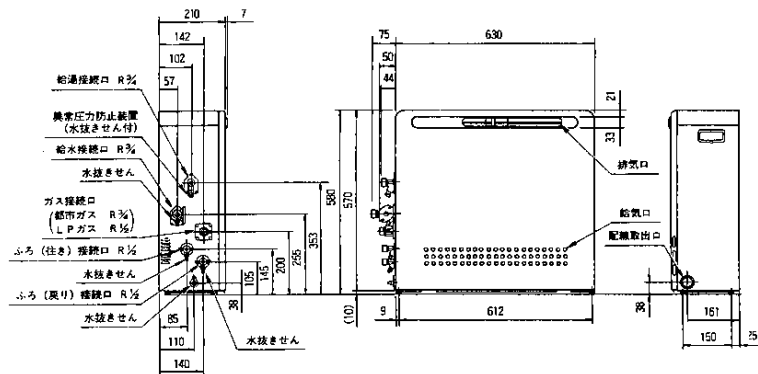

●31-297型

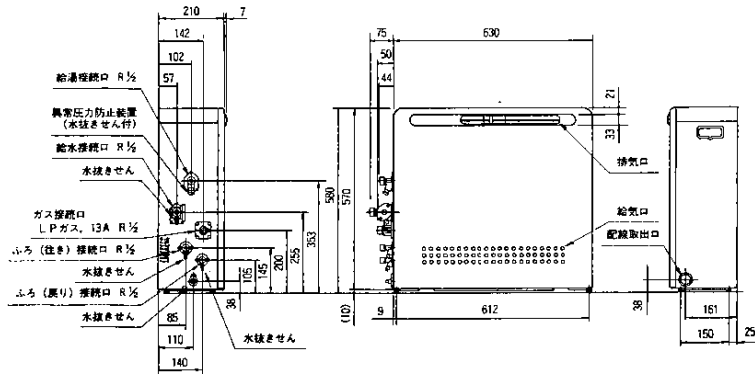

●メインリモコン

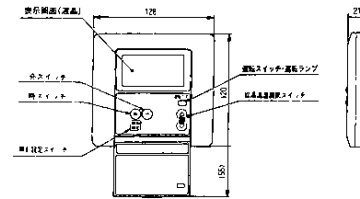

●サブリモコン36-328型 (別売品)

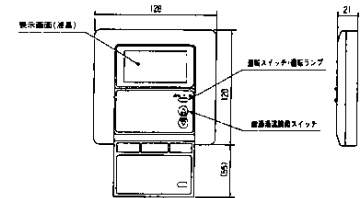

●風呂リモコン

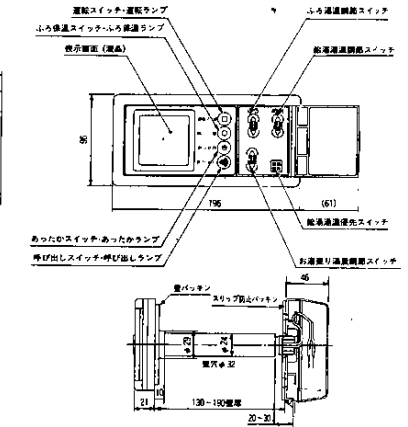

(単位: mm)

(単位: mm)

●長期間使用しない場合

- 長期間使用しない場合は次の操作をしてください。
 - (1)ガスの元せんを閉じる。
 - (2)給水元せんを閉じる。
 - (3)器具の水抜きを行なう。〔水抜き方法は27ページを参照してください。〕
 - (4)電源プラグを抜く。

●アフターサービスについて

サービスを依頼されるときは

(例)

(N)31-296(U)

大阪ガス株式会社 

- まず「故障かな?と思ったら」をご確認のうえ、なお異常のあるときは
お買い求めの販売店または大阪ガス支社にご連絡ください。
- アフターサービスをお申し付けのときは、次のことをお知らせください。
 1. ご住所・お名前・電話番号・道順（付近の目印等）
 2. 品名……31-296・297型(右のようなラベルを器具の左側に貼付けてあります)
 3. 現象……できるだけ詳しく
 4. 訪問ご希望日

転居される場合

- ガスの種類には、都市ガスとLPガスとがあり都市ガスにはガスグループの区分があります。ガスの種類、ガスグループの区分が異なる地域へ転居される場合には、部品の交換や調整が必要となりますので、転居先のガスの種類、ガスグループの区分を確認のうえ、お買い求めの販売店、またはもよりの大阪ガス支社にご相談ください。この場合、調整・改造に要する費用は保証期間内でも有料となります。

保証について

- このガス風呂給湯器には保証書がついています。
- 保証書に記載のように、ガス風呂給湯器の故障について修理いたします。詳しくは保証書をごらんください。
- 保証書を紛失されますと、無料修理期間であっても修理費をいただくことがありますので、この取扱説明書とともに大切に保管してください。

補修用性能部品の最低保有期間について

- 無料修理期間経過後の修理については、お買い求めの販売店、またはもよりの大阪ガス支社にご相談ください。修理によって性能が維持できる場合は有料修理します。
- 補修用性能部品の最低保有期間は製造打切後10年です。
その後の修理は、補修用性能部品がなくて、修理ができない場合がありますのでご了承ください。