

お問い合わせ先

別添 大阪ガスのお問い合わせ先をご参照願います。

⚠ 危険

ガスくさいときはガス栓を閉め、窓を全開にしてから（火気に注意して）大阪ガスにご連絡ください。

U256-816 (00)
040301



060 00012 37175 8

大阪ガス

ガス給湯器

133-R908 型

型名： RUX-V1312FFDA-E

取扱説明書 保証書別添

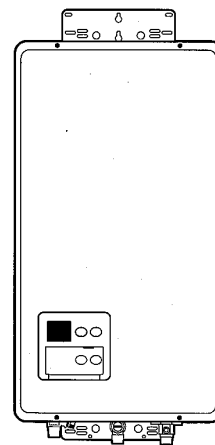

このたびは、大阪ガスのガス給湯器をお買い上げいただきましてありがとうございます。

この取扱説明書には、ガス給湯器を安全に正しく使用していただくために必要な注意事項、使用方法が記載されています。本機器を使用する前によく読み、十分に理解した上でご使用ください。

この取扱説明書はいつでも使用できるように大切に保管し、使用方法がわからないときお読みください。

別添の保証書にてお買い上げ日、販売店名、保証内容などをよく確認し、保証書とともにこの取扱説明書とともに大切に保管してください。

来客者などが機器を使用するときは、その前に必ず取扱説明書の内容を説明してください。

もくじ	
はじめに	1
安全のための注意	
必ずお守りください	2
各部の名前とはたらき	
機器本体	10
本体操作部	11
リモコン	12
準備してください	
初めて使うとき	14
時計を合わせる	15
給湯を使うとき	
優先スイッチの使いかた	16
お湯を使う	17
給湯温度を変える	19
お風呂に湯はりするとき	
お風呂にお湯をはる	21
ふる設定湯量を変える	24
ふる設定温度を変える	25
お湯が出なくなったら	27
その他の機能	
音声の大きさを変える	28
ゆらぎのシャワーを使う	29
浴室から人を呼びたいとき	31
リモコンの節電設定をする	32
凍結予防	
冬期の凍結による破損予防について	34
長期間使用しないとき	36
点検・お手入れ	
点検のポイントとお手入れ	37
故障かな？と思ったら	
修理を依頼される前に	38
故障表示	41
仕様	
仕様	42
サービス	
アフターサービスについて	43

はじめに

本書の使いかた





初めてお使いになるときには、ひと通りお読みください。
 使いかたが分からなくなったときなどは、表紙の「もくじ」から該当する項目を探して、そのページをご覧ください。

本書の構成

本書は、以下の11の項目から構成されています。
 (※表紙に「もくじ」を設けてあります。)

- 安全のための注意 本品を使用する上での注意事項を記載しています。機器をお使いになる前に、必ずお読みください。
- 各部の名前とはたらき 各部の名称と機能を記載しています。
- 準備してください 最初にお使いになる際にしていただきたい内容を記載しています。
- 給湯を使うとき 水栓やシャワーでお湯を使う場合の操作方法を記載しています。
- お風呂に湯はりするとき お風呂に湯はりする方法を記載しています。
- その他の機能 付加的な機能を記載しています。
- 凍結予防 冬期など寒い時期に機器および付帯設備の凍結を予防するための方法を記載しています。長期間ご使用にならない場合にもお読みください。
- 点検・お手入れ 快適に長く機器を使用していただくためにお客様にいただきたい、点検とお手入れの方法を記載しています。
- 故障かな?と思ったら 症状別の対処方法や、故障表示に関する情報を記載しています。機器の調子が変わったと思ったらお読みください。
- 仕様 機器の仕様と能力を記載しています。
- サービス アフターサービスを依頼される場合のご注意や、保証、機器の修理・移設に関するお知らせを記載しています。

本書で使用される絵表示について





-  参照ページおよび参照箇所
-  用語説明
-  仕組みの説明
-  使いかたのヒント

※安全にお使いいただくためのご注意に関する絵表示については、次ページを参照してください。

必ずお守りください

安全のための注意

この取扱説明書では、誤った取り扱いによる危害・損害の程度を次のように区分しています。お客さまや他の人々への危害や財産への損害を未然に防止するために、いろいろな絵表示をしています。内容は下図の通りです。よく理解して正しくお使いください。

 危険	この表示を無視して、誤った取扱いをすると、人が死亡、重傷を負う危険、または火災の危険が差し迫って生じることが想定される内容を示しています。
 警告	この表示を無視して、誤った取扱いをすると、人が死亡、重傷を負う可能性、または火災の可能性が想定される内容を示しています。
 注意	この表示を無視して、誤った取扱いをすると、人が傷害を負う可能性や物的損害のみの発生が想定される内容を示しています。
 お願い	この表示は本機器を安全・快適に使うため、是非理解していただきたい事柄を示しています。

絵表示の意味

-  一般的な危険警告注意
-  火災注意
-  高温注意
-  感電注意
-  一般的な禁止
-  触れるな
-  ぬれ手禁止
-  分解禁止
-  火気禁止
-  必ず行うこと
-  電源プラグをコンセントから抜く
-  必ずアース線を接続せよ

危険

ガス漏れ時の処置

- ただちに使用をやめガス栓を閉じ、窓や戸を開けてから、もよりの大阪ガスへご連絡ください。
 - 係員が処置するまでは、電気製品（換気扇など）のスイッチ操作や電源プラグの抜き差し、マッチ・ライターなどの使用は絶対にやめてください。周辺の電話も使用しないでください。
- 火や火花で引火し、爆発事故を起こすことがあります。

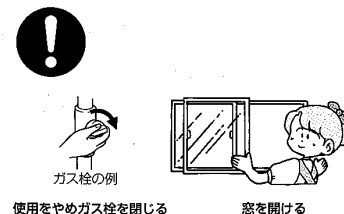

火を使ったり電源プラグの抜き差し禁止	電気器具（換気扇など）のスイッチの「入・切」禁止	ガスのにおいをする場所での電話の使用禁止
		

ガスがもれて...

必ずお守りください

安全のための注意

⚠ 危険

給排気筒トップの外れに注意

- 給排気筒トップの外れに気付いたときは、すぐに使用をやめ、お買い上げの販売店またはもよりの大阪ガスに修理を依頼してください。このまま使用すると、排気が室内にもれたり不完全燃焼の原因となります。

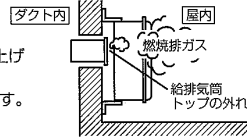

⚠ 警告

ガスの種類と電源を確認

- 機器前面の、下図に示す位置に銘板を貼付してあります。
- 銘板に表示してあるガス種（ガスグループ）および電源（電圧・周波数）を確認してください。銘板に表示のガス、電源以外では使用しないでください。



銘板確認

異なるガスや電源で使用すると、爆発点火や不完全燃焼により、一酸化炭素中毒や火災、機器破損の原因となります。

不明な点はお買い上げの販売店またはもよりの大阪ガスへご連絡ください。

移設や移転の場合は、販売店/転居先のご連絡先（供給業者）へご相談ください。

P43「サービスを依頼される時」

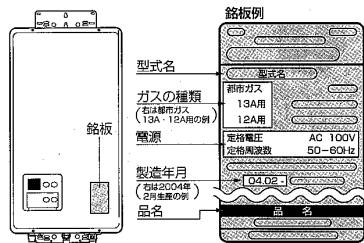

この機器はAC100V（50-60Hz）用です。AC100V以外の電源電圧では使用できません。

工事は資格必要

- この機器の設置・移動および付帯工事には専門の資格・技術が必要です。工事は必ずお買い上げの販売店またはもよりの大阪ガスに依頼してください。

屋外に設置しない

（共用給排気ダクト設置専用です）

- この機器は屋内設置用です。屋外に設置しないでください。

この機器の給排気筒トップは、屋外など共用給排気ダクト内以外の空間から給排気することはできません。

機器を屋外に設置したり、給排気筒トップを屋外に面した壁面に設置したりすると、機器に雨水が侵入したり、風で炎があふれて火災の原因となります。

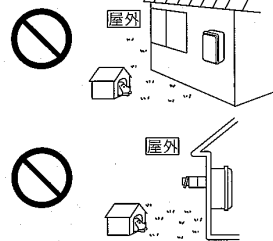

分解禁止

- お客様まで自身では、機器を分解したり、修理・改造はしないでください。感電やけが、故障の原因となります。

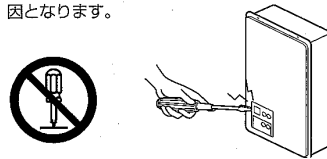

⚠ 警告

可燃物に注意

- 機器の周囲には燃えやすいもの（木材、紙、洗濯物）を置かないでください。
- 火災など、思わぬ事故の原因となります。
- 機器は、周辺のものとは常に下図の離隔距離を確保してください。

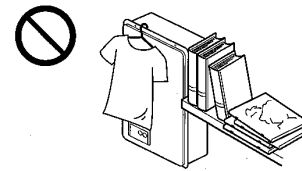
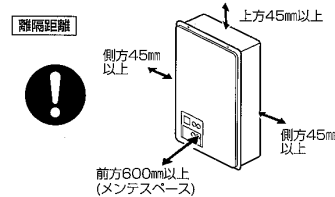

引火のおそれのあるものの使用禁止 スプレー缶厳禁

- 機器の周囲には、引火しやすいもの（ガソリン、ベンジン、灯油など）やスプレーなどを置いたり、使用したりしないでください。

引火して、火災のおそれがあります。

- 機器の周囲にスプレー缶、カセットコンロ用ボンベなどを置かないでください。熱でスプレー缶内の圧力が上がり、スプレー缶が爆発するおそれがあります。



異常時の処置

地震・火災などの緊急のときには

- 機器の異常（機器から煙が出るなど）、臭気、異常音、水漏れなどに気づいたときは、すぐに使用をやめ、下記の処置をして、販売店またはもよりの大阪ガスへご連絡ください。



P43「サービスを依頼される時」



- 地震、火災など緊急のときも同様に処置してください。

※これはガスが漏れたときの処置方法ではありません。ガス漏れに気づいたときは...

P2「ガス漏れ時の処置」

お子様に対する注意

- 浴室で遊ばせないでください。浴槽に水のある場合は特に、浴槽に落ちておぼれるなど思わぬ事故の原因となることがあります。
- 一人でお湯を使わせないでください。思わぬ事故の原因となります。
- 浴槽にもぐったりしないように注意してください。思わぬ事故の原因となります。



必ずお守りください

安全のための注意

警告

お湯を使うときはやけどに注意

- お湯を使うときは給湯温度表示を確認し、必ず手でお湯の温度を確認し、湯温が安定してから使用してください。
- 以下の場合には、一瞬熱いお湯が出る場合がありますので、出始めのお湯は体につけないでください。特に小さなお子さまには一人でお湯を使わせないでください。
 - ・ お湯を一度止めて再度使用するとき
 - ・ 高温のお湯を使った直後
 - ・ 湯量を急に少なくした場合
 - ・ 夏期など水温の高い時期にお湯を少しだけ使おうとした場合
 - ・ トイレの水を流すなどして、給水圧が変化した場合
- シャワー・給湯の使用中は、使用者以外はお湯の温度を変更しないでください。突然熱湯や冷水が出て、熱湯でやけどをしたり冷水が出て思わぬ事故につながる場合があります。
- 給湯栓で湯量をしぼりすぎると、熱いお湯が出たり、水になったりします。特に水温が高いときは、給湯温度を低くしても湯量が少ないと熱いお湯が出る場合があります。こんなときは湯量を増やすが、水と混ぜてお使いください。
- 給湯使用中はシャワー金具や水栓本体が熱くなりますので、やけどにご注意ください。



入浴するときはやけどに注意

- 入浴するときは、必ず手でお湯の温度を確認してください。



高温注意



温度確認



入浴時のご注意

- 浴槽にもぐらないでください。思わぬ事故の原因となります。

電気事故防止のために

- 電源コードを加工したり無理な力を加えないでください。感電、ショートや発火による火災の恐れがあります。
- 電源プラグは確実にさし込んでください。さし込みがゆるいと、感電や火災の原因になります。
- 傷んだ電源プラグ・電源コードは使用しないでください。
- 感電の恐れがありますので、ぬれた手で電源プラグをさわらないでください。
- 電源プラグの刃および刃の取付面にほこりが付着している場合は、乾いた布で拭いてください。火災の原因になります。

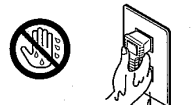
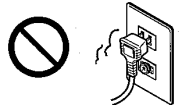
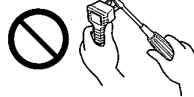

感電注意

許容電力以上の使用禁止

- コンセントや配線器具の定格を超える使いかたや、たこ足配線などで定格を超えると、発熱による火災の原因となります。

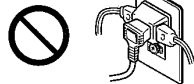

警告

無理な力を加えない

- 機器本体やガスの接続口など付帯設備の上に乗ったり、重量物をのせたりしないでください。けがや故障の原因となります。機器に無理な力が加わると、破損や故障の原因となります。

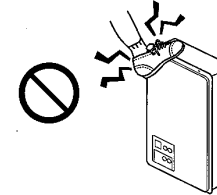

他の機器との接続について

- この機器を太陽熱温水器に接続しないでください。高温のお湯が出てやけどをすることがありますのでご注意ください。

優先スイッチ使用時のご注意

(リモコンを2個以上設置しているお宅の場合)

- 優先スイッチを使用する場合、他の人がお湯を使用していないか確認してください。優先を切り替え給湯温度が変更されると、思わぬ熱いお湯が出てやけどをしたり、冷水が出て思わぬ事故やけがの原因となることがあります。
- 優先を切り替えたときには、必ずリモコンで給湯設定温度を確認してください。温度が変わっていることがあります。



使用中の外出・就寝禁止

- 給湯したまま、就寝・外出はしないでください。思わぬ事故の原因となります。

ガスの接続について

- この機器のガス接続はねじ接続です。ガス接続工事は専門の資格・技術が必要です。お買い上げの販売店またはもよりの大阪ガスへ依頼してください。

注意

高温のお湯を水と混ぜて使うとき

- やけど防止のため、お湯を出すときは先に給水栓を開け、次に給湯栓を開けてください。お湯を止めるときは先に給湯栓を閉じ、次に給水栓を閉じてください。(混合水栓の場合)

用途について

- 台所、洗面所、浴室などの給湯やシャワーおよびお風呂への湯はり以外の用途には使用しないでください。思わぬ事故の原因となります。

アース必要

- この機器はアースが必要です。アースされていることを確認してください。



電源コードを持って引き抜かない

- 電源コードを引っぱってプラグを抜かないでください。コードが断線して発熱・発火の原因となります。

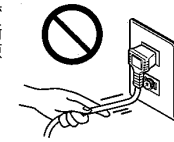

必ずお守りください

安全のための注意

お願い

運転「切」で給湯栓を開けない

- 運転スイッチが「切」の状態では給湯栓を開けないでください。水を使用する場合、混合水栓は「水」の位置で使用してください。
- 「湯」の位置で水を使用するなどして機器内配管に冷水が流れると、機器内が結露して機器の寿命を短くします。

断水時のご注意

- 断水すると使用できません。使用中に断水すると停止します。
 - 給湯栓や給水栓を開けたままにしておくと、水の供給が復帰したときに、水が流れたままになります。ご注意ください。
 - 水の供給が復帰したら、出始めの水は使用せず、十分に水を流してから使用してください。
- 断水中の給水配管内には、飲用や調理に適さない水が溜まっていることがあります。

水による着色について

- 給水配管が新しい場合や水質によっては、微量の銅イオンがお湯の中に溶出し、青色の化合物が生成され、浴槽や洗面台やタオルなどが青く着色することがあります。健康上支障ありませんが、中性洗剤で洗い、よくすすぐと発色しにくくなります。

薬品や洗剤などに関するご注意

- 塩素系のカビ洗浄剤、酸性の浴室用洗剤、塩素系または酸性の消臭剤、塩などが機器やガス管などにかかったときは、すぐに十分に水洗いをしてください。
- 思わぬ事故や故障の原因となります。

一般家庭用品です

- 業務用のような使用頻度の高い使い方をすると機器の寿命を短くします。

温泉水や自家用井戸水で使うと

- 地下水や井戸水や温泉水は、機器の配管内部に異物が付着するなど、耐久性を損なう場合や、機器を腐食させる恐れがありますので接続しないでください。

機器の設置状態についての確認

- 下記の項目を満足していない場合には、お買い上げの販売店またはもよりの大阪ガスに連絡し、設置場所を変更してください。
- ①機器は水平に(正しい角度で)設置されていますか？
- ②棚の下など落下物の危険があるところを避けて設置してありますか？
- ③カーテンなど燃えやすいものを機器から遠ざけていますか？
- ④メンテナンスができる場所に設置されていますか？そうでないとメンテナンスをお断りすることがあります。

適合する別売品以外は使わない

- この機器に適合する別売品以外は使用しないでください。
- 事故や故障の原因となります。

停電時のご注意

- 停電すると使用できません。使用中に停電すると停止します。
- 給湯中に停電するとお湯が水になります。ご注意ください。
- 電力の供給が復帰したときに、現在時刻が表示されていないか、給湯温度設定が変わっていることがあります。表示を確認して、必要に応じて調節してください。

- 冬期など凍結のおそれがある場合は、水抜きをしてください。
- 停電すると凍結予防ヒーターが動かなくなり、通常の寒さでも機器内の水が凍結して、破損事故・水漏れ故障の原因となることがあります。

 P35「水抜きによる凍結予防」

電源を切らない

- 長期間ご使用にならない場合、水抜きによる凍結予防を行う場合以外は、電源プラグをコンセントから抜いたり、分電盤のブレーカーを落としたりしないでください。
- 冬期は特に、電力の供給が断たれると凍結予防ヒーターが作動しなくなり、凍結などの故障の原因となることがあります。

お願い

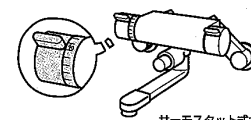

水栓について

- 水栓にはいろいろな種類があります。詳しくは水栓の取扱説明書をご覧ください。
- 水圧の低い地域では泡沫水栓を使用しないでください。お湯の温度が不安定になります。
- サーモスタット式水栓をご使用の場合はリモコンの給湯温度をご希望の温度(ハンドルの温度)より高めにしてください。



サーモスタット式水栓

冬期または長期間使用しないとき

- 冬期は凍結予防をしてください。
-  P34-35「冬期の凍結による破損予防について」
- 長期間使用しないときは水抜きをしてください。
-  P36「長期間使用しないとき」

雷時の注意

- 雷が発生しはじめたらすみやかに運転を停止し、電源プラグを抜くか、分電盤の専用のブレーカーを「切」にしてください。
- 雷による一時的な過電流で電子部品を損傷することがあります。
- 感電のおそれがありますので、ぬれた手で電源プラグをさわらないでください。雷が遠ざかったことを確かめてから、電源プラグが濡れていないことを確認した上でコンセントにしっかり差し込み、温度の設定を再度行ってください。



点火・消火の確認

- 使用時の点火、使用後の消火をリモコンの表示で確認してください。

お手入れの際の注意

- お手入れは機器が冷めてから行ってください。
- けがには十分ご注意ください。
- リモコンを化学ぞうきんやアルカリ洗剤・ベンジン・シンナーでふいたり、タワシなど固いものでこすらないでください。
- 浴槽、洗面台はこまめに掃除して清潔にお使いください。

日本国内向けです

- 海外での設置および使用はしないでください。
- 思わぬ事故の原因となります。この場合は当社では責任を負いかねます。



国内のみで使用

飲用に使うときは

- 機器内に長時間たまった水や朝一番にお使いのお湯は、飲んだり調理に用いないで、雑用水としてお使いください。

リモコン・本体操作部の取り扱いに注意

- 浴室リモコンは防水タイプですが故意に水をかけないでください。また、本体操作部・増設リモコンは防水タイプではありませんので水をかけないようにしてください。
- 故障の原因となります。
- お子様がいたずらしないよう、注意してください。
- 思わぬ事故や故障の原因となります。
- 炊飯器、電気ポットなどの蒸気や温風をあてないようにしてください。
- 故障の原因となります。
- リモコンは分解したり乱暴に扱わないでください。
- 故障の原因となります。

リモコンからテレビやラジオを遠ざけてください

- テレビやラジオはリモコンおよびリモコン線から1m以上離してください。
- 画像や音声がかかることがあります。

必ずお守りください

安全のための注意

お願い

シャワーの取り扱いに注意

- シャワーヘッドを浴槽やシンク、洗面器の中に浸けたまま放置しないでください。
断水時など水圧が弱くなった場合に、機器内に逆流するなどして思わぬ故障の原因となることがあります。

運転停止時の注意

- 機器が給湯中、ガス栓を操作して消火しないでください。
- 機器が給湯中、電源プラグをコンセントから抜いて消火しないでください。

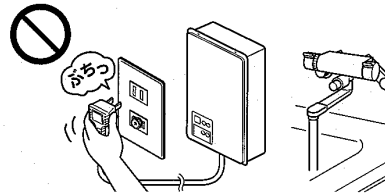

この機器は特監法対象機器です

- この機器は「特定ガス消費機器の設置工事の監督に関する法律」で定める「特定ガス消費機器」です。「ガス消費機器設置工事監督者」もしくはその監督のもとでなければ取り付けできません。
この機器を設置する場合には、工事完了後、工事責任者が法定ステッカーを貼付することになっています。貼付されていないときは、お買い上げの販売店へご連絡ください。



特定ガス消費機器の設置工事の監督に関する法律第6条の規定による表示	
工事事業者の氏名 又は名称及び通称	TEL
監督者の氏名	
資格証の番号	
施工内容及び 施工年月日	年 月 日

乾電池に関するご注意

- 機器を取り替えた場合、旧機器は専門の業者に処理を依頼してください。その際、乾電池を使用している機器は、乾電池を取り外してから正規の処置をしてください。そのまましておきますと思わぬ事故になることがあります。

用語

混合水栓

機器本体で作られるお湯と水を混ぜることでお湯の温度を調節できる水栓。2バルブ式、シングルレバー式、サーモスタット式があります。



単水栓

機器本体で作られるお湯のみ、または水のみが出る水栓。

給湯栓

給湯配管先の水栓、およびその水栓のお湯の出し・止め・湯量調節をするハンドル(つまみ)の両方を指します。

蛇口・お湯の蛇口

給湯栓と同じ意味です。リモコンの発する音声では「蛇口」「お湯の蛇口」と表現しています。

湯はり

本書では、本機器のオート止水機能(設定量を浴槽に注湯した後、機器がお湯を自動停止する機能)を使用して行う湯ほりを指します。

機器本体

各部の名前とはたらき

機器本体の各部の名前を確認してください。

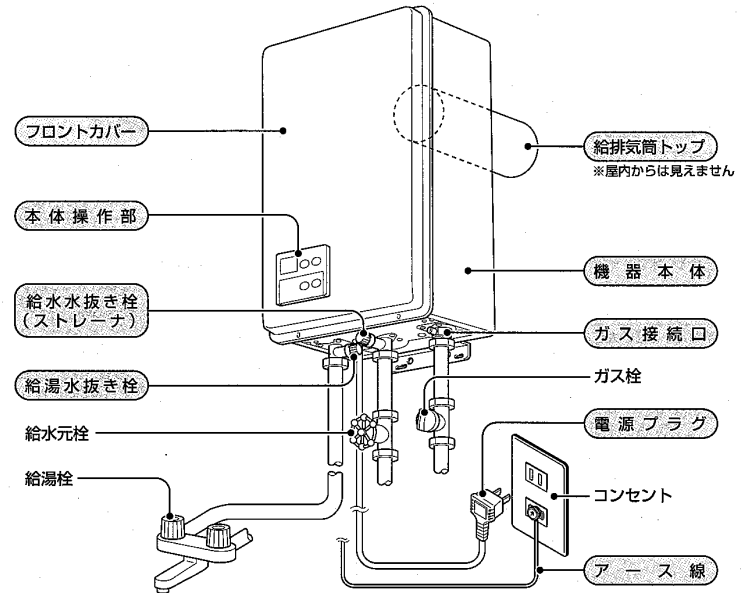

付属品:

- 取扱説明書
- 工事説明書
- 保証書
- 大阪ガスのお問い合わせ先

別売品

- 浴室リモコン 138-R002 型
- 増設リモコン 138-0003 型

- 図は一例です。給水元栓・ガス栓・コンセント・給湯栓・配管の形状などは、この図と異なることがあります。

用語

給湯温度

給湯時のお湯の設定温度。

湯量・お湯の量

オート止水機能を使用して湯ほりする際に浴槽に張られるお湯の量のこと、給湯使用時に給湯栓から出るお湯の出具合(流量)の両方を指します。

ふる温度

オート止水機能を使用して浴槽に湯ほりする際のお湯の設定温度。
※この機器は、給湯温度とふる温度を別々に設定できます。

給湯配管

浴室や台所・洗面所などの水栓に、機器本体の給湯接続口より配管することでお湯を供給すること。またはその配管を指します。

共用給排気ダクト

給湯器の給排気などのために中高層住宅にあらかじめ設けられている、建物を上下に貫通する空気の流れの通路。
※この機器は共用給排気ダクトから給排気します。

本体操作部

各部の名前とはたらき

本体操作部の各部の名前を確認してください。表示部は実際の運転状態を示すものではありません。機器本体のフロントカバーに組み込まれています。

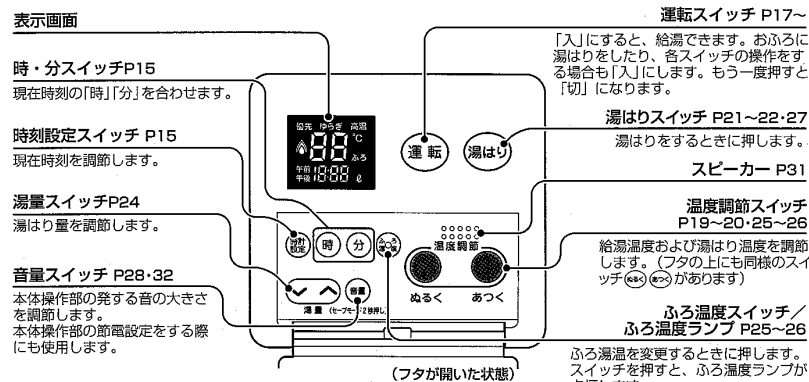

本体操作部の表示画面

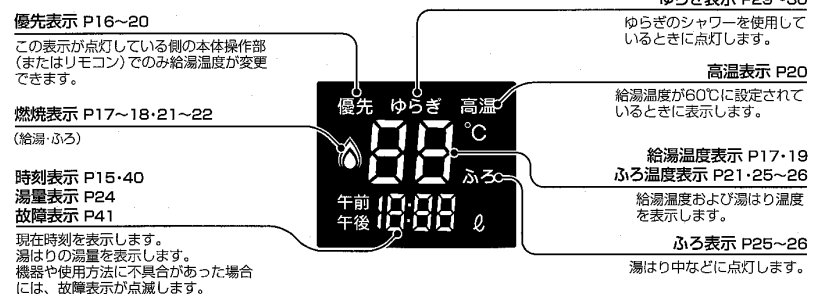

- スピーカーの穴に水滴が入ると、音声が聞こえにくくなります。スピーカー部には水がかからないようご注意ください。

ポイント

本体操作部の操作時のご注意

- 各スイッチを操作すると「ピッ」という操作確認音や音声でお知らせします。
- スイッチの操作はゆっくり確実に行ってください。早く操作すると作動しない場合がありますので、必ず「ピッ」という操作確認音を確認してください。
- 操作確認音・お風呂への湯はり完了ブザーや音声は、(給湯) (ふる) 2個を同時に3秒以上押すことによって消すことができます。ただし、正しい操作が行われなかったときに音声が消すことはできません。元に戻したいときはもう一度同じ操作をしてください。

リモコン

各部の名前とはたらき

浴室リモコン 138-R002型

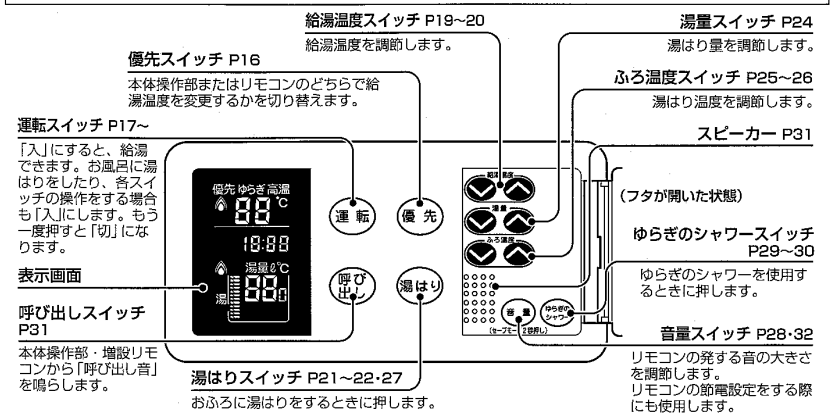

浴室リモコンの表示画面

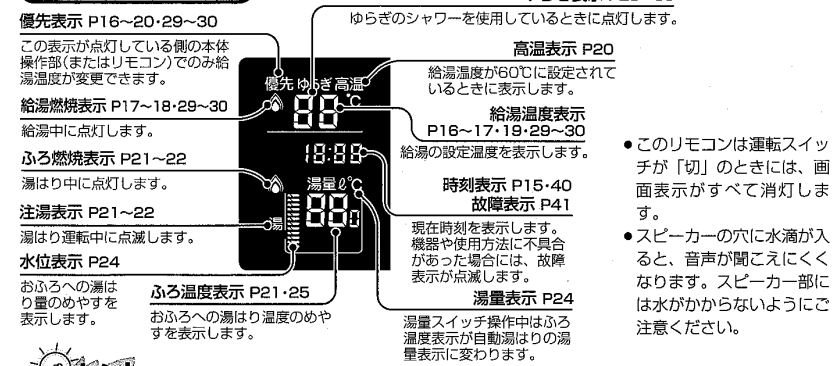

- このリモコンは運転スイッチが「切」のときには、画面表示がすべて消灯します。
- スピーカーの穴に水滴が入ると、音声が聞こえにくくなります。スピーカー部には水がかからないようご注意ください。

ポイント

リモコン操作時のご注意

- 各スイッチを操作すると「ピッ」という操作確認音や音声でお知らせします。
- スイッチの操作はゆっくり確実に行ってください。早く操作すると作動しない場合がありますので、必ず「ピッ」という操作確認音を確認してください。
- 操作確認音・お風呂への湯はり完了ブザーや音声は、(給湯) (ふる) 2個を同時に3秒以上押すことによって消すことができます。ただし、正しい操作が行われなかったときに音声が消すことはできません。元に戻したいときはもう一度同じ操作をしてください。

リモコン

各部の名前とはたらき

増設リモコン 138-0003 型

表示画面 P17~

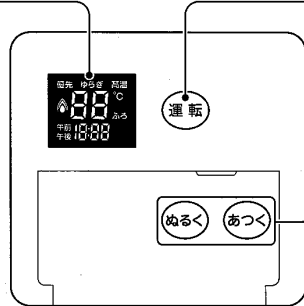

運転スイッチ P17~

「入」にすると、給湯できます。お風呂に湯はりをしたり、各スイッチの操作をする場合も「入」にします。もう一度押すと「切」になります。

温度調節スイッチ P19~20

給湯温度を調節します。(フタの下にも同様のスイッチがあります)

増設リモコンの表示画面

優先表示 P16~20

この表示が点灯している側の本体操作部(またはリモコン)でのみ給湯温度が変更できます。

燃焼表示 P17~18・21~22 (給湯・ふろ)

時刻表示 P15・40
故障表示 P41

現在時刻を表示します。機器や使用方法に不具合があった場合には、故障表示が点滅します。

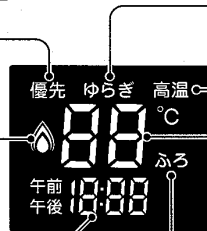

ゆらぎ表示 P29~30

ゆらぎのシャワーを使用しているときに点灯します。

高温表示 P20

給湯温度が60℃に設定されているときに表示します。

給湯温度表示 P17・19

ふろ温度表示 P21・25~26
給湯温度および湯はり温度を表示します。

ふろ表示 P25~26

湯はり中に点灯します。



リモコン操作時のご注意

- 各スイッチを操作すると「ピッ」という操作確認音でお知らせします。
- スイッチの操作はゆっくり確実に行ってください。早く操作すると作動しない場合がありますので、必ず「ピッ」という操作確認音を確かめてください。
- 操作確認音は、(ぬる) (あつく) 2個を同時に3秒以上押すことによって消すこともできます。元に戻したいときはもう一度同じ操作をしてください。

初めて使うとき

準備してください

初めて使うときは、次の準備が必要です。

- ① 給水元栓を全開にする。

機器の下方に給水元栓があります。

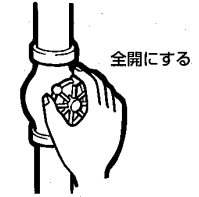

- ② 給湯栓を開け、水が出ることを確認してから閉める。

お湯の使用場所。

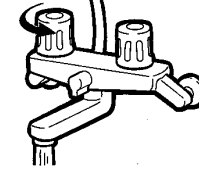

- ③ 電源プラグをコンセントに差し込む。(分電盤の専用スイッチを「入」にしてください)

機器付近の壁・分電盤。

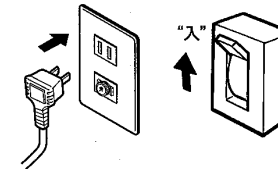

- ④ ガス栓を全開にする。

機器の下方にガス栓があります。

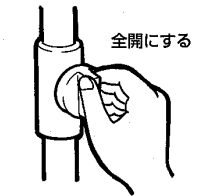

警告

ぬれた手で電源プラグをさわらない

●電源プラグをコンセントに差し込む際は、ぬれた手で電源プラグをさわらないでください。感電のおそれがあります。



時計を合わせる

準備してください

最初にお使いのときには時計を合わせてください。
本体操作部で操作します。

本体操作部

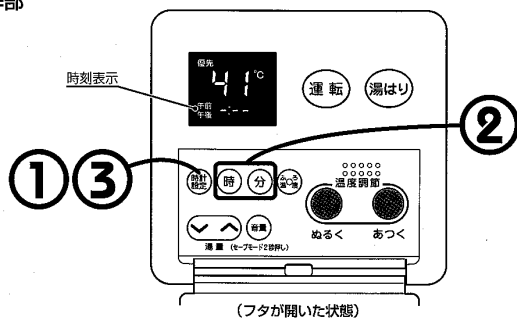

① 本体操作部のフタを開け、**時計設定** を押す。

初めて電源を入れた時には、時刻表示部には 午前 午後 4:-- が点灯します。
時計設定 スイッチを押すと、時刻表示部が 午前 0:00 となり、点滅します。

② 時 分 を押して現在時刻を合わせる。

時・分スイッチを押しながら現在の時刻を画面に表示します。
※押し続けると、連続的に数字が変わります。表示したい時刻の数字に近づいたら1回ずつ押すようにします。

③ 時計設定 を再度押す。

時計設定スイッチを押した瞬間に秒は0秒になりますので、時報などに合わせて押せばより正確な時刻になります。
運転スイッチを押して「入」にすると、すべてのリモコンに現在時刻が表示されます。
※押し続けると、連続的に数字が変わります。表示したい時刻の数字に近づいたら1回ずつ押すようにします。

午後6時に設定した場合の例



時刻合わせについて

- 午前と午後を間違えないようにご注意ください。
- 停電したり電源プラグを抜いたときの再通電時には 午前 午後 4:-- の表示に戻ります。設定をしなおしてください。

優先スイッチの使いかた

給湯を使うとき

浴室と給湯配管先には、同じ温度のお湯を供給します（給湯温度は本体操作部とリモコンでいつも同じ温度を表示します）。そのため、お湯を使用中、他の人が給湯温度を変えてしまうとお湯の温度が変わりやけどをすることがあります。このような事故を防止するため、どちらか一方の（優先権のある）本体操作部・リモコンでしか給湯温度が変更されないようになっています。給湯温度の変更かたについては、「給湯温度を変える」（19～20ページ）を参照してください。

浴室リモコン

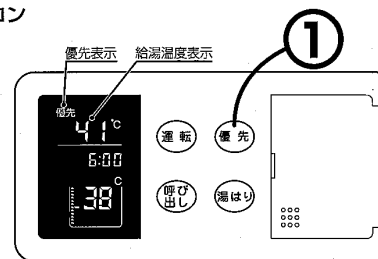

① 浴室リモコンの**優先**スイッチを押す。

優先を一回押すたびに、優先権が、浴室リモコン→本体操作部および増設リモコン→浴室リモコン…と交互に切り替わります。
優先になった本体操作部・リモコンの表示画面に優先表示が点灯します。
浴室リモコンが優先になった場合は**優先**がオレンジ色に光ります。



給湯温度設定の優先権

- 本体操作部と浴室リモコンは、それぞれが優先権を持っていたときに設定した給湯温度を記憶しています。優先権が切り替わると、優先権を持つ本体操作部・リモコンが記憶していた温度が給湯温度になります。

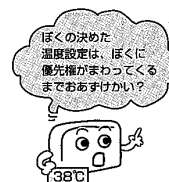

- 給湯温度の変更以外は、どちらの本体操作部・リモコンでも、優先権に関係なく設定したり使用することができます。
 - 浴室リモコンが設置されていない場合は、優先表示は点灯したままになります。
- ※運転「切」の状態から運転「入」にした当初は、運転スイッチを押した側の本体操作部またはリモコンが優先権を持ちます。

お湯を使う

どのリモコンでも操作できます。

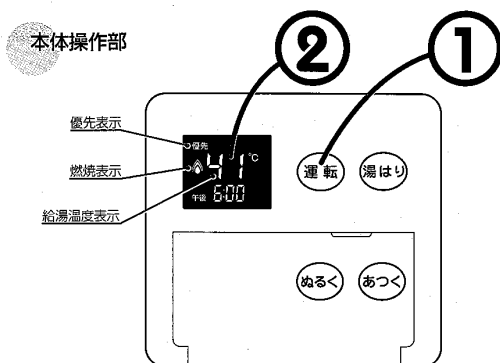

- 増設リモコンでの操作は本体操作部と同様です。
- 優先表示は、運転スイッチを押したほうのリモコンにのみ点灯します。

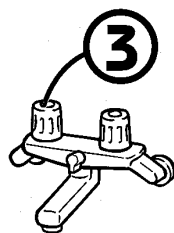
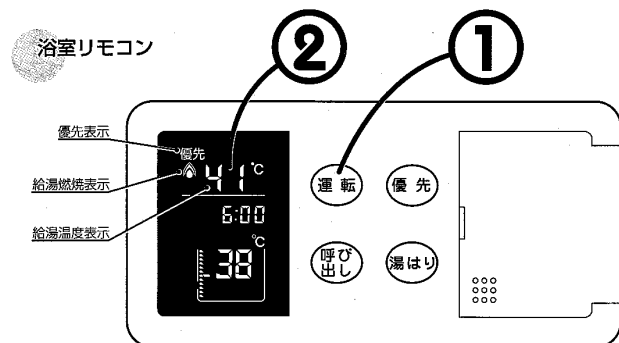

給湯を使うとき

① 運転 を押し「入」にする。

運転スイッチが緑色に光ります。リモコンの表示画面が点灯します。
 ※浴室リモコンを設置の場合、運転スイッチを「入」にした本体操作部（またはリモコン）には、優先表示が点灯します。
 P16「優先スイッチの使いかた」

② 給湯温度を確認する。

給湯温度を変えるときは…
 P19-20「給湯温度を変える」

③ 浴室のシャワーや給湯配管先の給湯栓を開けてお湯を出す。

給湯栓を開けると、燃焼表示および給湯燃焼表示が点灯し、しばらくしてお湯が出ます。
 給湯栓を閉じると、燃焼表示および給湯燃焼表示が消え、お湯が止まります。
 ※湯量を絞りすぎると（毎分約2リットル以下にする）とバーナの火が消えます。

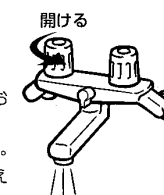

仕組み

給湯について

- リモコンの運転スイッチが「切」の状態でお湯を使用する場合、混合水栓は必ず「水」の位置で使用してください。「湯」の位置で水を流すと、機器内が結露して機器の寿命を短くします。
- 給水温度が高い場合は、本体操作部およびリモコンの温度表示よりもあついお湯が出ることがあります。

警告

お湯を使うときはやけどに注意

- お湯を使用している本人以外（特に小さなお子さまなど）は給湯温度を変えないでください。
- お湯を使うときは給湯温度を確認し、必ず手でお湯の温度を確認し、湯温が安定してから使用してください。
- お湯を一度止めて再度使用するとき、一瞬熱いお湯が出る場合がありますので、出始めのお湯は体にかけないでください。
- 給湯温度を変更するときや優先を切り替えるときは、他の人がお湯を使っていないことを確認してください。
 他の人がお湯を使っていると、そこのお湯の温度も変わるためやけどをすることがあります。
- 優先を切り替えたときは、必ず給湯温度を確認してください。温度が変わることがあります。



高温注意

給湯温度を変える

給湯を使うとき

お買い上げの際、給湯温度は 42℃ に設定してあります。

本体操作部

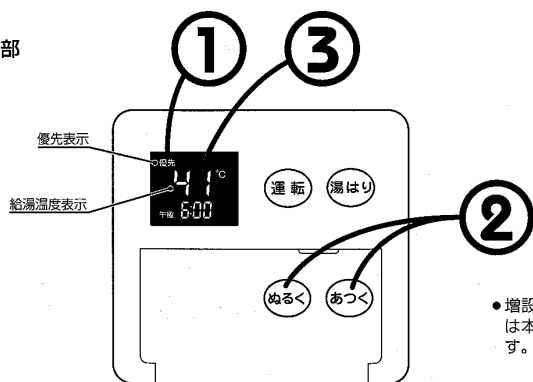

● 増設リモコンでの操作は本体操作部と同様です。

浴室リモコン

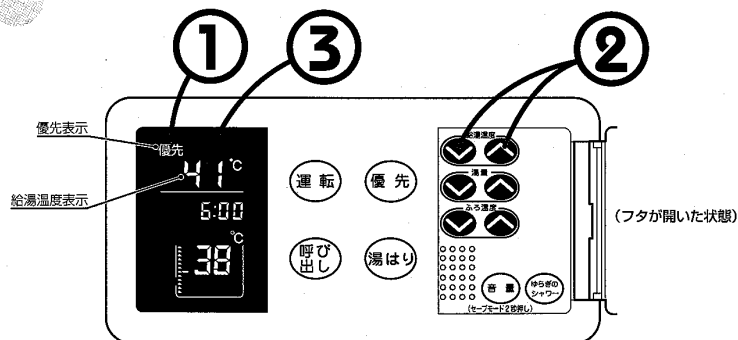

① 優先表示が点灯していることを確認する。
浴室リモコンを設置していない場合は、本体操作部の優先表示は点灯したままになります。

② ぬるく あつく で、給湯温度を設定する。
浴室リモコンの場合は、給湯温度スイッチ で設定します。

③ 表示画面で給湯温度表示を確認する。
本体操作部の表示画面では、給湯温度表示とふる温度表示(湯はり時の温度表示)は同じところに現れます。

仕組み

給湯温度のめやす

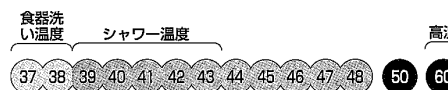

- あつく または を押し続けると、45℃までは連続で変わります。46℃以上にすると、スイッチを1回ずつ押してください。
- ぬるく または を押し続けると連続で変わります。
- 表示している温度と実際の温度は、配管条件などにより必ずしも一致しません。目安としてください。
- 給湯温度を 60℃ にセットすると、「あついお湯が出ます」とお知らせして、表示画面に高温表示(赤)が点灯して注意を促します。右図を参照。
- 一度設定した給湯温度は変更するまで記憶しています。(停電があった場合も給湯温度は記憶されます。)
- サーモスタット水栓をご使用の場合は…

▶ P8「水栓について」

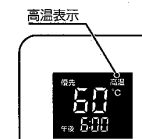

● 本体操作部の表示例。増設リモコンおよび浴室リモコンにも点灯します。

お風呂にお湯をはる (湯はりのオート止水機能)

お風呂に湯はりするとき

湯はりのオート止水機能を使うと、設定湯量を湯はりしたのち、機器が自動的にお湯を止めます。本体操作部、浴室リモコンのいずれでも操作できます。

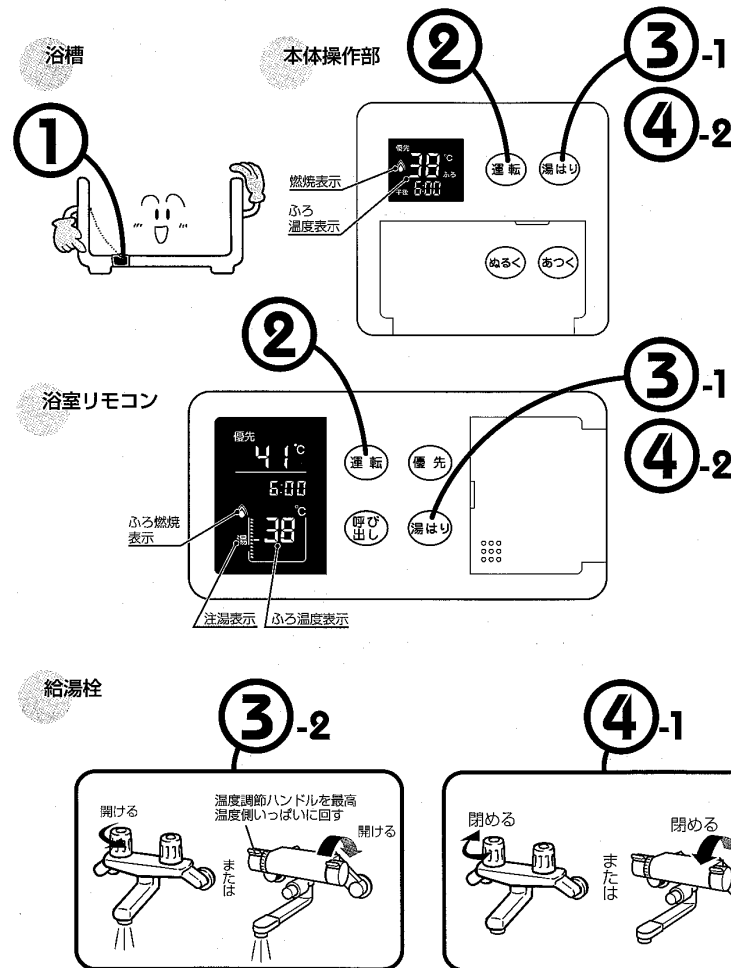

- 増設リモコンには湯はりスイッチはありません。
- 優先表示は、優先権のある本体操作部・リモコンにのみ点灯します。

① 浴槽の排水栓を閉める。

② 運転 を押し「入」にする。

運転スイッチが緑色に光ります。リモコンの表示画面が点灯します。

ふろ設定温度とふろ設定湯量を調節する。

※初めてお使いになるときはふろ設定温度は42℃に、ふろ設定湯量は180リットルに、設定されています。

※ふろ設定温度は、湯はり中でも変更することができます。

☞P25-26「ふろ設定温度を変える」

☞P24「ふろ設定湯量を変える」

③ 湯はりを押してから、浴槽の給湯栓を開けて、湯はりを始める。

湯はりスイッチを押すと、音声で「浴槽へお湯を入れる準備ができました。ふろのお湯の蛇口を開いてください。」とお知らせします。給湯栓を開けると、湯はりが始まります。

※混合水栓をお使いの場合は、水が混ざらないようにしてください。温度調節機能付き(サーモスタット式)の混合水栓をお使いの場合は、必ず下記のページを参照してください。

☞P23「混合水栓をご使用の場合」

※湯はり中は、本体操作部・増設リモコンの温度表示がふろ(湯はり)温度表示に変わります。また、本体操作部に燃焼表示・浴室リモコンにふろ燃焼表示と注湯表示が点灯します。

※湯はり中に他の給湯栓でお湯を使用すると、浴槽への湯はり量が設定した湯量より少なくなります。

④ 湯はりが終わったら、給湯栓を閉めてから湯はりを押して「切」にする。

湯はりが終了すると、ブザーもしくは音声で「湯はりが終わりました。ふろの蛇口を閉めてから湯はりスイッチを押してください。」とお知らせし、湯はりスイッチが点滅します。(増設リモコンからは音声は出ません) 給湯栓を閉めてから湯はりスイッチを押してください。また、続けてお湯を使うときは、湯はりスイッチを「切」にしてから約10秒間待って給湯栓を開けてください。機器の構造上、すぐにお湯が出ない場合があります。

※「混合水栓」をお使いの場合は、その機構により冷水が少量、出たままになることがあります。必ず開閉ハンドルを開けてください。

☞P23「混合水栓をご使用の場合」

※給湯栓を閉め忘れたり、湯はりスイッチを「切」にするのを忘れると、あとでお湯が使用できなくなりますのでご注意ください。

☞P27「お湯が出なくなったら」

湯はりを途中でやめるときには…

1. 給湯栓を閉めます。
 2. 湯はりが点灯している場合(設定湯量の半分以下しか湯はりが完了していない場合は、呼び出し)を押して「切」にします。
- ※設定湯量の半分以上湯はりした段階で給湯栓を閉めると、湯はりは自動的に「切」になりますので、2の操作は不要です。

お風呂にお湯をはる

お風呂に湯はりするとき

仕組み

混合水栓をご使用の場合

- 混合水栓での温度設定が低かったり、また冷水側が開いていた場合には、冷水が回りこんで、リモコンで設定した湯はり温度よりもぬるいお湯が出たり、湯はり量が設定より多くなることがあります。
- 温度調節機能付き（サーモスタット式）の混合水栓の場合は、湯はりが終了して機器が自動的にお湯を止めた後も、冷水が少量、出たままになることがあります。これは異常ではありませんが、そのまま放置するとお湯の温度がぬるくなったり浴槽からお湯があふれることがあります。湯はり終了のお知らせブザー（もしくは音声）が鳴りましたらすぐに混合水栓の開閉ハンドルを閉めてください。

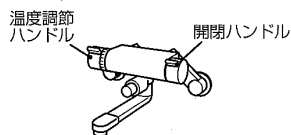

※イラストは温度調節機能付き（サーモスタット式）混合水栓の一例です。

仕組み

給湯栓を閉め忘れと...

- 機器が自動的にお湯を止めますが、このままではお湯が使えない状態になります。給湯栓を開いてもお湯が出ない場合は、一旦すべての給湯栓を閉めてください。その後減している湯はりスイッチを押して「切」にすればお湯が使えるようになります。給湯栓を閉め忘れのまま湯はりスイッチを「切」にはできません。（音声で蛇口（＝給湯栓）を開めるようお知らせします）
- ☑ P27「お湯が出なくなったら」



警告

やけどに注意

- 入浴するときは、必ず手でお湯の温度を確認してください。



高温注意

ふろ設定湯量を変える

お風呂に湯はりするとき

本体操作部、浴室リモコンのいずれでも操作できます。お買い上げの際のふろ設定湯量は180リットルです。

本体操作部

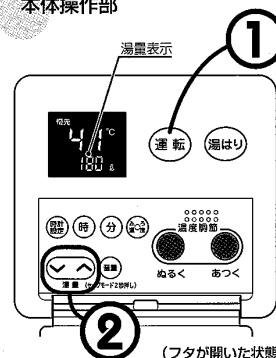

(フタが開いた状態)

浴室リモコン

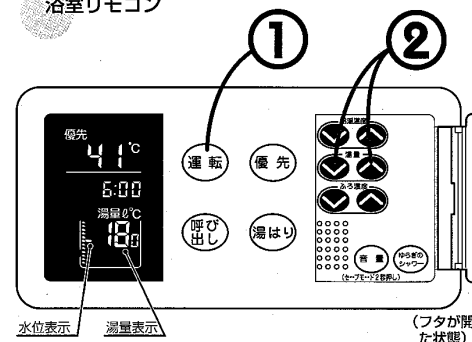

(フタが開いた状態)

①

運転 を押し「入」にする。

運転スイッチが緑色に光ります。リモコンの表示画面が点灯します。

②

湯量 スイッチで湯量を調節する。

本体操作部



浴室リモコン



仕組み

水位表示について

- 湯量スイッチの を押すたびに水位表示は1目盛ずつ上がり、湯量は右表のようにふえていきます。ただし、お子様のいたずらなどを防止するため、400リットルや990リットルに設定するときには、 を1秒以上押し続けなければ設定できないようになっています。また、400および990リットルに設定したとき水位表示は表示されません。
- 湯量スイッチの を押すたびに水位表示は1目盛ずつ下がり、湯量は上表のようにへっていきます。ただし、80リットルや60リットルに設定するときには を1秒以上押し続けてください。
- 湯量変更後は、本体操作部の湯量表示は約5秒後に時刻表示に、浴室リモコンの湯量表示は約5秒後にふろ温度表示に、それぞれ戻ります。

水位表示部の拡大	湯量 (リットル)
.....	(990)
.....	(400)
.....	350
.....	300
.....	280
.....	260
.....	240
.....	220
.....	200
.....	180
.....	160
.....	140
.....	120
.....	100
.....	(80)
.....	(60)

↑ を押し水位を上げる
↓ を押し水位を下げる

初期設定

ふろ設定温度を変える

お風呂に湯はりするとき

本体操作部、浴室リモコンのいずれでも操作できます。
お買い上げの際のふろ設定温度は42℃です。

本体操作部

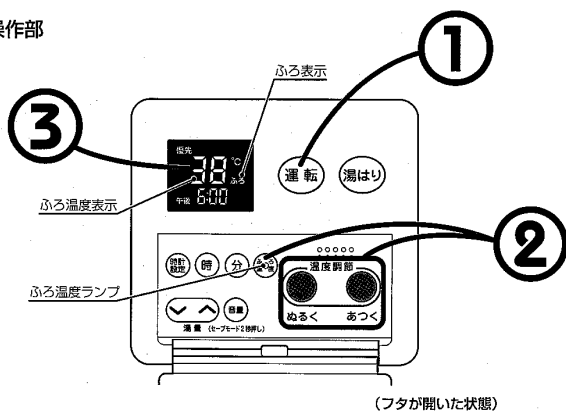

(フタが開いた状態)

浴室リモコン

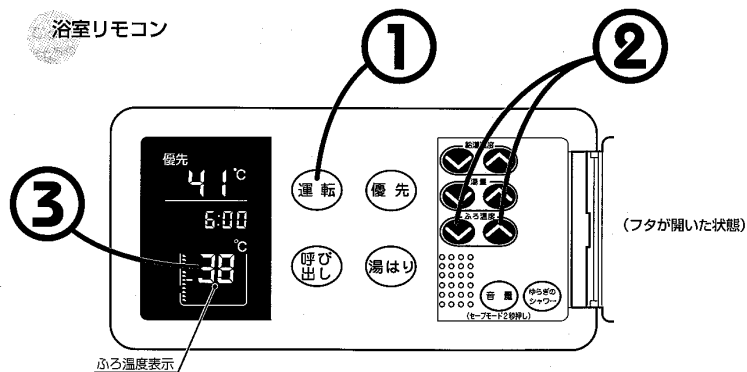

(フタが開いた状態)

●増設リモコンでは、この操作はできません。

① **「運転」** を押し「入」にする。
運転スイッチが緑色に光ります。リモコンの表示画面が点灯します。

② **「ふろ温度を設定する」**
本体操作部で操作する場合
ふろ温度スイッチを押してから、温度調節スイッチを押します。

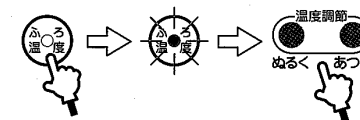

浴室リモコンで操作する場合
ふろ温度スイッチを押します。



③ **「表示画面でふろ温度表示を確認する」**
本体操作部では、ふろ温度表示と給湯温度表示は同じところに現れます。
※本体操作部のふろ表示は、ふろ設定温度が表示されているときに一緒に点灯します。

仕組み

ふろ温度のめやす

- 設定できる温度は37℃～48℃の12段階です。
- 1回、スイッチを押すと、1℃変わります。
- を押しつづけると45℃までは連続で変わります。46℃以上にするときは一回づつ押してください。



- 表示している温度と実際の温度は必ずしも一致しません。目安としてください。
- 湯はり運転中も、ふろ設定温度を変更することができます。
- 一度設定したふろ設定温度は、変更するまで記憶しています。

お湯が出なくなったら

お風呂に湯はりするとき

湯はりのオート止水機能（21～22ページ）を使って湯はり操作をすると、湯はりは自動的に終了しますが、このままではお湯が使えなくなります。どこかの給湯栓を開いてもお湯が出てこない場合は、必ず下記の手順に従って湯はり運転を解除してください。

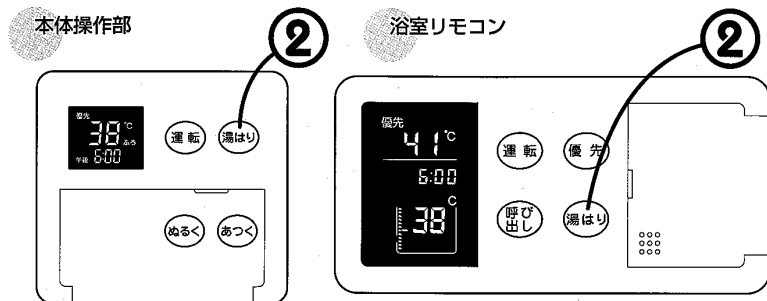

1 すべての給湯栓を閉める。

浴室だけでなく、その他の場所の給湯栓も、開いたままになっていないかご確認ください。

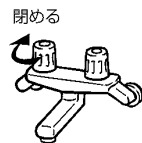

2 点滅中の「湯はり」を押して、「切」にする。

これで、再びお湯が使えるようになります。

この機器は使用状況によってさまざまな音声でガイドします。下記はその一例ですが、これ以外の音声が出た場合もその指示に従って操作してください。

仕組み

こんな音声が出るのはどんなとき？

- 「蛇口が開いていませんか？一度すべての蛇口を開めてください。」
すべての給湯栓を閉めずに点滅中の湯はり(または運転)スイッチを押すと、湯はり(または運転)スイッチは消灯しますが約1分間少量のお湯(または水)を流しながらこの音声が出ます。すべての給湯栓を閉めてください。次にお湯を使うときは、すべての給湯栓を閉めた後、約10秒間待ってから給湯栓を開いてください。
- 「お湯が使用できません。すべての蛇口を開めてから湯はりスイッチを押してください。」
上記の状態で約1分間少量のお湯が出ている間に給湯栓が開められなかった場合や、湯はりの途中で湯はりスイッチを押してしまった場合は、この音声が出て機器が自動的に止水しますが、湯はりスイッチは点滅したままになります。次にお湯を使うためには、必ずすべての給湯栓を閉めてから、湯はりスイッチを押して「切」にしてください。
- 「すべての蛇口を開めてから運転スイッチを押してください。」
湯はり中に運転スイッチを押して「切」にしたまま約1分以上給湯栓を閉め忘れていませんか？音声に従い、すべての給湯栓を閉めてから運転スイッチを押してください。

音声の大きさを変える

その他の機能

リモコンから出る音声の大きさを変えることができます。台所リモコン・浴室リモコンともそれぞれで操作してください。増設リモコン138-0003型にはこの機能はありません。(音声も出ません)

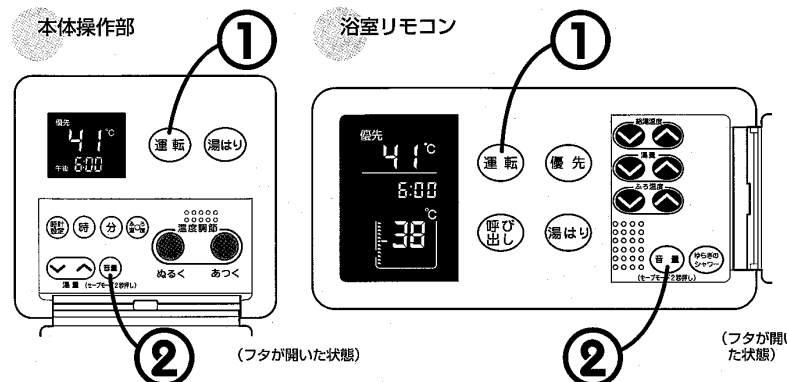

1 「運転」を押し「入」にする。

運転スイッチが緑色に光ります。リモコンの表示画面が点灯します。

※運転スイッチが「切」の状態で音量スイッチを押すと、リモコンの節電設定が切り替わってしまうことがありますので注意してください。(32ページ参照)

2 「音量」(本体操作部)または「音量」(浴室リモコン)を押す。

仕組み

音量について

- お買い上げの際は、音声は中(標準)・湯はり完了ブザーはなしに、セットされています。
- 音量を小さくすると、お知らせ音が聞こえにくいことがありますのでご注意ください。
- 一度設定した音量は変更するまで記憶していません。
- 音声を消しても、注意を喚起する音声だけは消すことはできません。

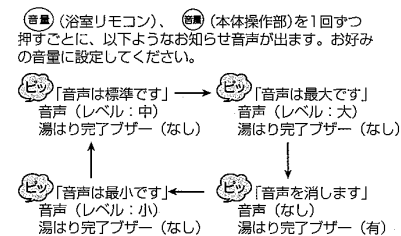

ゆらぎのシャワーを使う

その他の機能

湯あがりの体が暖まっているときにゆらぎのシャワーを使用すると、湯ぞめの防止・全身のマッサージとともに心身のリフレッシュにも効果があります。さらに、朝のめざめ促進にも有効です。浴室リモコンで操作します。浴室リモコンを設置していない場合は、この機能はありません。

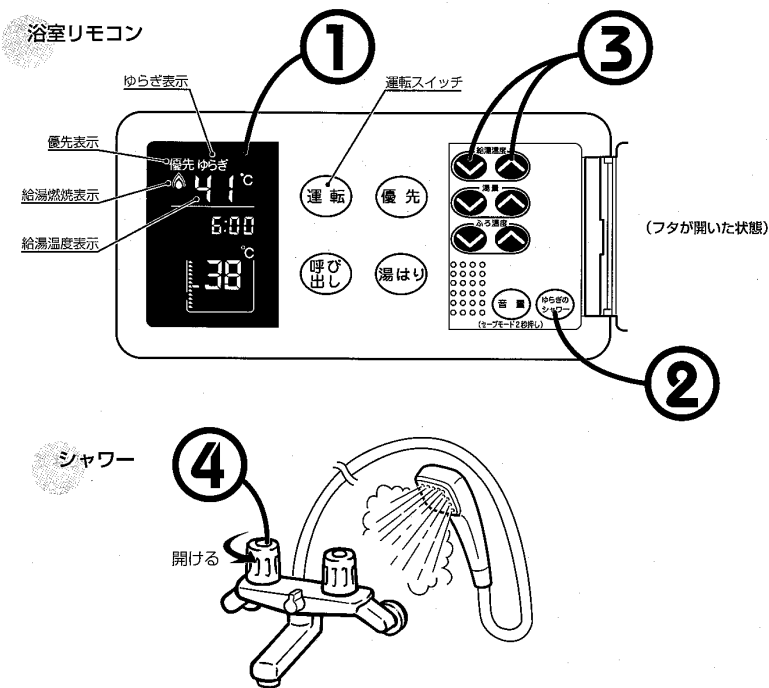

⚠

注意

ゆらぎのシャワー使用时には…

- 高温で給湯を使用していた直後は、配管中に高温のお湯が残っていますので、次にシャワーを使用する際は十分に湯温を確認してから行ってください。
- やけど防止のため、お風呂（特にシャワー）の使用中は、絶対に使用場所以外のリモコンで湯温の変更はしないでください。
- 下記の方はゆらぎのシャワーを使用すると体調をくずすことがあります。
 - ・ 妊娠中の方
 - ・ 医者から入浴を禁じられている方
 - ・ お酒を飲んだあとや深酒をされた方
 - ・ 高血圧の方／体力の弱っている方／体調の悪い方

- 1

表示画面が点灯していることを確認する。
表示画面が点灯していないときは、**（運転）**を押して、表示画面を点灯状態にします。
- 2

（ゆらぎのシャワー）を押す。
表示画面にゆらぎ表示が出ます。（優先表示も点灯します）
- 3

（給湯温度）を押して、シャワーの温度を決める。
設定できる温度は、39℃～44℃の6段階です。
給湯設定温度が上記以外のときに**（ゆらぎのシャワー）**を押すと、設定温度が37℃・38℃のときには39℃、45℃以上のときには44℃のゆらぎのシャワーになります。
- 4

シャワー栓を開いて、ゆらぎのシャワーを使う。
表示画面にゆらぎ表示とともに、給湯燃焼表示が点灯します。
ゆらぎのシャワーは連続で15分間使用できます。15分経過後は、手順③で設定したお湯の温度が出ます。
15分経過しないうちにシャワー栓を閉じると、ゆらぎのシャワーは自動的に終了し、表示画面のゆらぎ表示も消灯します。
※ゆらぎのシャワーを終了したあとは、必ず給湯温度表示を確認してください。
（ゆらぎのシャワー）を押す前の給湯設定温度が37℃、38℃、45℃以上だったときは、手順③で給湯温度を変更しなかった場合でも、ゆらぎのシャワー終了後も給湯設定温度はそれぞれ39℃、39℃、44℃となります。

⚙

仕組み

ゆらぎのシャワーについて

- ゆらぎのシャワーは、リモコンで設定された給湯温度とそれより約10℃ぬるい温度間で、毎回違ったパターンで湯温がゆらぎながら出てきます。
- ゆらぎのシャワー使用中に他の給湯栓でお湯を使うと、ゆらぎのシャワー同様に湯温が変化しながら出てきます。
- ゆらぎのシャワー使用中に浴室リモコンの優先スイッチを押すと、優先権が台所リモコン（および増設リモコン）に移り、給湯設定温度も本体操作部（および増設リモコン）で設定されていた温度に戻りますので、ゆらぎのシャワー使用中は優先スイッチを押さないでください。
- 給水温が高い場合や、シャワー流量が少ない場合、またサーモスタット式混合水栓などの付いたシャワーでは快適なゆらぎのシャワーの効果が得られないことがあります。
- サーモスタット式混合水栓の場合は、混合水栓の設定温度を高温にして水を混ぜずにお使いください。なお、やけど防止のため使用後はもとの設定に戻しておいてください。

浴室から人を呼びたいとき

その他の機能

浴室リモコンが設置されている場合、本体操作部および増設リモコンから呼び出し音を鳴らすことができます。

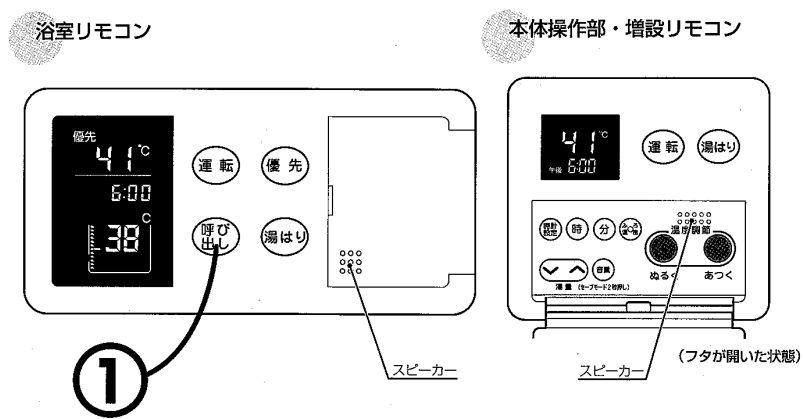

- 1 **呼び出し** を押す。
本体操作部のスピーカーおよび増設リモコンから「ピーッピビビ」と約5回、浴室リモコンはスイッチを押している間「ピーッピーッ」と鳴ります。

リモコンの節電設定をする

その他の機能

本体操作部・リモコンの表示の節電設定 (セーブモード) を本体操作部・各リモコン個別に設定することができます。本体操作部または浴室リモコン 138-R002 型で操作します。お買い上げの際は、セーブモードは「切」になっています。増設リモコン 138-0003 型にはこの機能はありません。

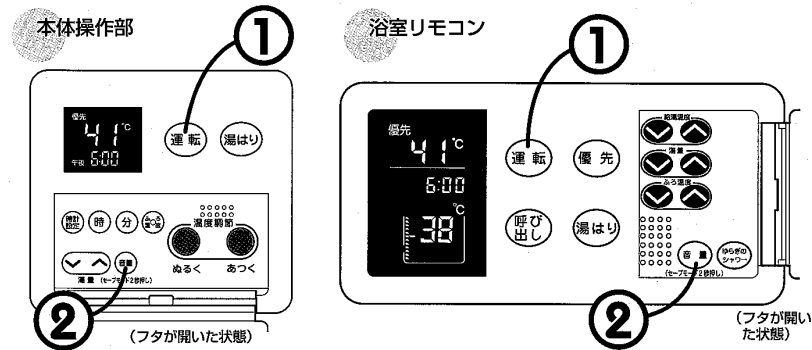

- 1 **運転** を押し「切」にする。
本体操作部では、現在時刻表示以外の表示が表示画面から消え、浴室リモコンでは全ての表示が表示画面から消えます。

- 2 **音量** (本体操作部) または **音量** (浴室リモコン) を、約2秒間押す。
表示画面に右図のような on (oF) が約3秒間表示されて、設定が完了します。



セーブモードが「on」(入)の場合…

給湯を使用したり本体操作部・浴室リモコンのスイッチを操作してから25分経過すると、本体操作部・浴室リモコンの表示画面が消灯します。

セーブモードが「oF」(切)の場合…

本体操作部・浴室の表示画面は消灯しません。

リモコンの節電設定をする

その他の機能

仕組み

リモコンの表示電力の消費を防ぐセーブモード「ON」(入)

- セーブモードを「入」にすることにより、運転スイッチを「切」にしなくても、機器を使用してから約25分たつと自動的に本体操作部・リモコンの画面表示が点灯し、表示に費やされる電力の消費を防ぎます。
- ※セーブモードを「入」にしても、運転スイッチ(緑)と、浴室リモコンの優先スイッチ(オレンジ)(浴室リモコンに優先権がある場合は)は点灯しません。継続して25分以上給湯を使用している場合、本体操作部・リモコンの表示は点灯しますが、燃焼表示は点灯したままになります。
- ※湯はり運転中および給湯温度を60℃に設定している場合は、安全のため、セーブモードが「入」になっても画面表示は点灯しません。

セーブモードが「入」の場合は…

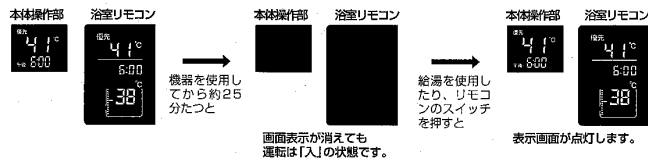

どのスイッチを押してもリモコンの表示は復帰するの？

- 湯はりスイッチおよび呼び出しスイッチ以外のスイッチを操作した場合は、操作した本体操作部・リモコンの表示画面のみが点灯します。湯はりスイッチおよび呼び出しスイッチを操作した場合は、本体操作部およびリモコンの表示画面が点灯します。
- 優先スイッチや給湯温度スイッチ、温度調節スイッチ、ゆらぎのシャワースイッチなどを操作することで、優先権が別のリモコン(または本体操作部)に移ったり、給湯温度や湯はりの温度が変更された場合には、本体操作部およびリモコンの表示画面が点灯します。
- 湯はりスイッチ、呼び出しスイッチ、時計設定スイッチ、音量スイッチ、ゆらぎのシャワースイッチを操作した場合、本体操作部・リモコンの表示画面が点灯するとともに、各スイッチの動作に入ります。それ以外のスイッチは、操作すると一度表示画面が点灯し、さらにそのスイッチを操作することでそのスイッチの動作に入ります。

冬期の凍結による破損予防について

凍結予防

暖かい地域でお使いのお客様も、必ずお読みください。

⚠ 注意

- 冬期は暖かい地方でも、機器や配管の水が凍結し、破損事故が起こることがあります。こうした事故を防止するために、次のような処置をお取りください。
- 冬期に長期間機器を使用しないときは、必ず「水抜きによる凍結予防」を行ってください。
- 凍結による故障の場合は、保証期間内でも有償修理となります。

1 凍結予防ヒーターによる凍結予防

①電源プラグがコンセントに差し込まれていることを確認してください。

この機器には、外気温が下がると自動的に機器内を保温するヒーターが組み込まれています。電源プラグがコンセントから抜けていると凍結予防ヒーターは作動しませんのでご注意ください。

⚠ 注意

- 外気温が極端に低く(-15℃以下)なる日や、それ以上の気温でも風のある日はこの装置では凍結予防できなくなります。このような場合には「2 給湯栓から水を流す凍結予防」、「3 水抜きによる凍結予防」のいずれかを行ってください。

2 給湯栓から水を流す凍結予防

- この場合は、機器本体だけでなく、給水・給湯配管、バルブ類の凍結予防もできます。

①リモコンの運転スイッチを「切」にする。

②ガス栓を閉める。

③おふろの給湯栓を開け、1分間に約400ミリリットルの水を流しておきます。

※浴槽の排水栓を閉めた状態で行うと、浴槽から水があふれることがあります。

※サーモスタット式やシングルレバーの混合水栓の場合は、設定を最高温度の位置にしてください。

※シャワーヘッドから水を流す場合、シャワーヘッドを浴槽内に落ち込まないような位置で固定してください。

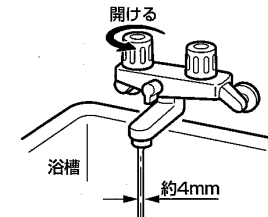

⚠ 注意

- 流量(水の出具合)が不安定になることがあります。念のため、30分ぐらい後にもう一度流量(水の出具合)をご確認ください。
- サーモスタット式やシングルレバーの混合水栓の場合は、再使用時の設定温度にご確認ください。

冬期の凍結による破損予防について

凍結予防

3 水抜きによる凍結予防

●機器内の水を抜き、凍結を予防する方法です。外気温が極端に低くなる場合は、この方法で行ってください。また、長期間にわたって機器を使用しないときにも、必ずこの《水抜き》を行ってください。
 ※給湯使用後は機器内のお湯が高温になっていますので、機器が冷めてから行ってください。

- ①ガス栓①・給水元栓②を閉める。
寒冷地などで不凍栓使用時は不凍栓を閉め、給水元栓②を開けてください。
- ②湯はり運転が解除されていることを確認してから、本体操作部（またはリモコン）の運転スイッチを『切』にする。
- ③電源プラグを抜く。（分電盤の専用スイッチを『切』にする）
- ④給湯栓⑤をすべて（シャワーなどを含む）全開にする。
- ⑤給水水抜き栓③、給湯水抜き栓④を開ける。

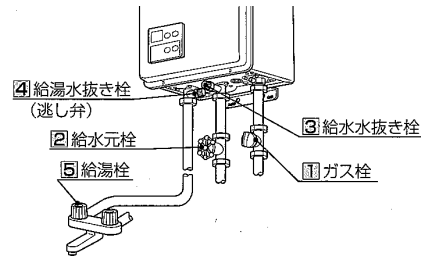

※以上の操作で機器内の水が排水されますので、次にお使いになるまでそのままにしておいてください。

《水抜き》をした機器を、次に使うときは…

- はじめてご使用になる場合や、水抜き後の再使用の場合は機器に注水してください。
- ①電源プラグが抜いてある（分電盤の専用スイッチが『切』になっている）ことを確認してください。
- ②ガス栓①が閉めてあることを確認してください。
- ③給湯栓⑤をすべて（シャワーなどを含む）閉めてください。
- ④給水水抜き栓③、給湯水抜き栓④を閉めてください。
- ⑤給水元栓②を全開にしてください。
- ⑥給湯栓⑤を開け、通水を確認した後に閉めてください。
- ⑦電源プラグをコンセントに差し込んでください。（分電盤の専用スイッチを『入』にしてください）
- ⑧本体操作部（リモコン）の運転スイッチが『切』になっていることを確認した後、ガス栓①を全開にしてください。

※時刻表示や給湯温度表示などを確認し、必要に応じて調節してください。

長期間使用しないとき

凍結予防

長期間で使用にならない場合は、次のことを行っておいってください。

- ① ガス栓を閉める。
機器の下方にガス栓があります。



- ② 給水元栓を閉める。
機器の下方に給水元栓があります。



- ③ 機器の水抜きをする。
P35「水抜きによる凍結予防」

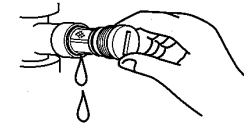

- ④ 電源プラグを抜く。
機器付近の壁・分電盤。

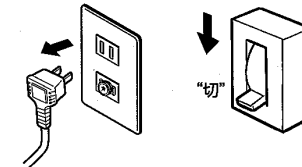

警告

ぬれた手で電源プラグをさわらない

●電源プラグをコンセントから抜く際は、ぬれた手で電源プラグをさわらないでください。感電のおそれがあります。



点検のポイントとお手入れ

点検・お手入れ

安全にお使いいただくために、点検とお手入れは定期的に行ってください。
機器などのお手入れは機器が冷めてから行ってください。

日常の点検

点検のポイント - 機器周辺の状態

- 機器のまわりに燃えやすい物はありませんか？
□ P4 「引火のおそれのあるもの使用禁止 スプレー缶厳禁」、「可燃物に注意」

点検のポイント - 機器の状態

- 機器および配管から水漏れはありませんか？
□ P2 「ガス漏れ時の処置」
- 機器および配管からガスの臭気はありませんか？
□ P4 「異常時の処置 地震・火災などの緊急のときには」
- 運転中に機器から異常燃焼（点火時や使用時にゴーと音がするような燃焼）や異常音は聞こえますか？
● 機器の外観に異常は見られませんか？
● 万一異常を感じたときは…
□ P2 「ガス漏れ時の処置」
□ P4 「異常時の処置 地震・火災などの緊急のときには」
- 機器本体には安全に関する注意ラベルが張ってあります。汚れたり、読めなくなったときはやわらかい布などで汚れを拭き取ってください。また、お手入れの際にははがれないようご注意ください。もしはがれたり読めなくなった場合は、新しいラベルに張り替えてください。ラベルについては販売店にお問い合わせください。

お願い

定期点検のすすめ（有料）

- 安心してお使いいただくために、定期的に（年に一回程度）点検を受けていただくことをおすすめします。
□ P43 「サービスを依頼されるとき」
- 万一使用中に異常音がる、不快な臭いがする、排気臭がして目にしみるなどの異常に気づいたときは…
□ P4 「異常時の処置 地震・火災などの緊急のときには」

日常のお手入れ

機器とリモコンのお手入れ

- 機器やリモコンの表面が汚れたときは、台所用中性洗剤（野菜・食器洗い用）を含ませた柔らかい布で汚れをふき取った後、水を含んだ布で軽くふき取ってください。
本体操作部および増設リモコンは防水タイプではありません。浴室リモコンは防水タイプですが、むやみに水をかけないでください。故障の原因となります。
□ P8 「お手入れの際の注意」
- 給水水抜き栓先端のストレーナにゴミなどが付いているとお湯の量が少なくなります。こんなときは給水元栓を開けてから給水水抜き栓をはずして、ストレーナに付いているゴミを取り除いてください。特に近くで水道配管工事などがあったときはご注意ください。
※必ず、給水元栓を開けてから行ってください。



給湯栓のお手入れ

- 給湯栓の先端に泡沫器が内蔵されているものは、ときどき内部フィルターを掃除してください。詳しくは水栓の取扱説明書をご覧ください。

修理を依頼される前に

故障かな？と思ったら

修理を依頼される前に次のことを確認してください。

お湯の温度について

■ 給湯栓を開いてもお湯が出ない

- ガス栓・給水元栓が全開になっていますか？
- 断水していませんか？
- 給湯栓は十分に開いていますか？
- ガスメーター（マイコンメーター）がガスを遮断していませんか？
- 水抜き栓のフィルターにゴミなどが詰っていませんか？ (□ P37)
- 凍結していませんか？
- 運転スイッチは「切」になっていませんか？

■ 給湯栓を開いてもすぐお湯にならない

- 機器から給湯栓まで距離がありますので、お湯が出てくるまで少し時間がかかります。

■ 低温のお湯が出ない

- ガス栓・給水栓が全開になっていますか？
- 給湯温度設定は適切ですか？ (□ P19-20)
- 水温が高いときに、低温のお湯を少量出そうとすると、お湯の温度が高くなります。給湯栓をもっと開いてお湯の量を多くすれば、お湯の温度は安定します。

■ 高温のお湯が出ない

- ガス栓・給水元栓が全開になっていますか？
- 給湯温度設定は適切ですか？ (□ P19-20)
- 冬期など、水温が低いときに高温のお湯を多く出そうとすると、設定した温度（高温）のお湯が出ない場合があります。給湯栓を少し閉めてお湯の量を少なくすれば、設定したお湯の温度になります。
- 混合水栓をご使用の場合、水が回り込んでお湯がぬるくなることがあります。

■ 給湯栓を絞ると水になった

- この機器は通水量が毎分2リットル以下になったときには消火します。給湯栓をもっと開いてお湯の量を多くすれば、お湯が出ます。

■ 給湯温度の調節ができない（リモコンを設置している場合）

- 浴室リモコンが設置されている場合、操作している本体操作部（またはリモコン）の優先表示は点灯していますか？ (□ P16-20)

■ 設定したお湯はり温度にならない

- 前日などの残り湯（水）があるときは、その分だけ設定した温度よりぬるくなります。
- サーモスタット式混合水栓をご使用の場合、水が回り込んでお湯がぬるくなることがあります。

■ ゆらぎのシャワーができない ゆらぎのシャワーのお湯がゆらぎながら出ない

- 夏期などは、給水温が高くなりゆらぎのシャワーの効果が得られないため、機器が自動的にゆらぎのシャワー運転を停止させます。また、配管が長い場合は湯量が少なくなることもあります。

■ 湯温が変動して安定しない

- ゆらぎのシャワーになっていませんか？
- 運転スイッチを「切」にしてスムーズに通水することを確かめた後に給湯栓を閉め、約20秒後に再度操作してください。それでも異常のあるときは故障ですので、お買い上げの販売店またはもよりの大阪ガスにご連絡ください。

修理を依頼される前に

故障かな？と思ったら



湯はりについて

- 湯はりの量が設定した湯量にならない
 - 湯はりに中に台所などでお湯を使用すると、使用した分だけお湯はりの量少なくなります。
 - 湯はりの設定は適切ですか？
 - 浴槽の残り湯がある状態で湯はり運転をすると、その分だけ湯はり量が増えます。
 - 混合水栓などをお使いの場合、湯はりのときに給水栓を開いていませんか？その分だけ浴槽のお湯が多くなり、湯温はぬるくなります。
 - おふろの排水栓はしっかりと閉めてありますか？
- 湯はり終了後、給湯栓から少量のお湯が出てすぐに止まらない
 - 配管中のお湯が一時的に出る「後ダレ」現象です。給湯栓を開けてから湯はりスイッチを「切」にしてください。
- 浴槽からお湯があふれる（湯はりが自動停止しない）
 - 湯はりスイッチが「切」のとき（赤く光っていないとき）に湯はりを行っても自動停止しません。
 - 湯はり途中（設定湯量の半分以上湯はりした後）に給湯栓を閉めて湯はりを中断した後、再度給湯栓を開いて湯はりを続けた場合は自動停止しません。これは設定湯量の半分以上湯はりした後給湯栓を閉めると、その時点で湯はり運転がキャンセルされるためです。
- 湯はりが終了しても、給湯栓から冷水が出る
 - 温度調節機能付（サーモスタット式）混合水栓をご使用の場合は、機器の湯はりのオートストップ機能が正常に働いた後も冷水が少量、出たままになることがあります。（□P23）
- 「湯はりスイッチ」を押しても湯はりが始まらない
 - 給水元栓が全開になっていますか？
 - 断水していませんか？
 - 「湯はりスイッチ」を押してから、浴槽に湯はりするために給湯栓を開いていますか？（□P22）

給湯について

- お湯が出ない
 - ガス栓が全開になっていますか？
 - 給水元栓が全開になっていますか？
 - 断水していませんか？
 - 給湯栓が十分開いていますか？
- お湯も水も出ない
 - 給水元栓が全開になっていますか？
 - 断水していませんか？
- 給湯栓から出るお湯の量に変化する
 - お湯を使用中、他の場所でお湯を使用すると、お湯の量が減る場合があります。水道の圧力や配管条件によっては、極端にお湯の量が減ったりお湯が出なくなる場合もありますが、しばらくすると安定します。
 - 給湯栓の種類によっては、初め多く出てその後安定するなど、出湯量に変化するものがあります。
- 家中のお湯が出なくなった
 - 湯はり運転をしたまま給湯栓を閉め忘れていませんか？このとき湯はりスイッチ（赤）は点滅します。一度、すべての給湯栓を閉めてから湯はりスイッチを押して「切」にしてください。（□P27）
 - 断水していませんか？

リモコンについて

- 表示画面が点灯しない
 - 電源プラグがコンセントに差し込まれていますか？（□P14）
 - 停電していませんか？
- 本体操作部やリモコンの時刻表示が「 ---」になっている
 - 停電後、再通電すると表示画面の時刻が「 ---」になります。再度設定をしておいてください。（□P15）
- 停電または電源プラグを抜いた後、給湯温度が変わってしまう
 - 停電または電源プラグを抜いた後、再通電すると給湯設定温度がお買い上げ時の設定に変わる場合がありますので設定をしておいてください。
- 故障表示が点滅する
 - 運転スイッチを「切」にし、約3秒後、もう一度「入」にしてください。それでも点滅するときは故障ですので、お買い上げの販売店またはもよりの大阪ガスへご連絡ください。（□P41）
- リモコンの画面表示がいつの間にか消えている（本体操作部・浴室リモコンの場合）
 - 節電設定が「入」になっている場合、機器使用後約25分たつと、画面表示が消えます。お湯を再使用するか、いずれかのスイッチを押すと操作した本体操作部・浴室リモコンの画面表示が点灯します。（湯はりスイッチや呼び出しスイッチを押した場合は、本体操作部および浴室リモコンの画面表示が点灯します）（□P32-33）
- スイッチを押してもそのスイッチの動作をしない（本体操作部・浴室リモコンの場合）
 - 節電（セーフモード）がはたらいて、本体操作部・リモコンの画面表示が消えているときにいずれかのスイッチを押すと、通常が表示画面に戻ります。再度スイッチを押すと、そのスイッチの動作をします。（ただし、湯はりスイッチ、呼び出しスイッチ、時計設定スイッチ、音量スイッチ、ゆらぎのシャワースイッチを押した場合は、表示画面が点灯すると同時にそのスイッチの動作をします）（□P32-33）

その他

- 使用中に失火した
 - ガス栓・給水元栓が全開になっていますか？
 - 断水していませんか？
 - 給湯栓は十分にひらいていますか？
 - ガスメーター（マイコンメーター）がガスを遮断していませんか？
- お湯が濁って見える
 - これは水中に溶け込んでいた空気が熱せられて、大気圧まで急速に減圧されることで細かい泡となって出てくる現象です。ビール・サイダーなどの泡と似た現象であり汚濁とはちがって全く無害なものです。
- 逃し弁（給湯水抜き栓付近）からお湯（水）が少しの間出ることがある
 - 機器内部の配管にたまった水が熱で膨張するなどして、一時的に配管内部に水圧が高くなったのを機器が調整しているためで、異常ではありません。
- 出湯停止後しばらくの間ファンの回転音がある
 - 再使用時の点火をより早くするため、出湯停止後もしばらく回転しています。
- 水が青く見える
浴槽や洗面台が青く変色した
 - 水中に含まれるわずかな銅イオンが水中に溶け出して青色の化合物が生成され、水が青く見えたり、浴槽や洗面台が青く変色することがありますが健康上問題ありません。浴槽や洗面台はこまめに掃除することにより、変色しにくくなります。

※以上のことをお調べのうえ、なお異常のあるときはお買い上げの販売店またはもよりの大阪ガスへご連絡ください。

故障表示

故障かな?と思ったら

機器が故障すると表示画面の時刻表示部に下表のような故障表示が点滅し、運転スイッチ(緑)も点滅します。

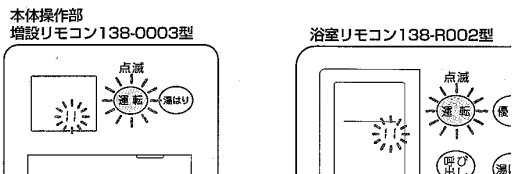

故障表示	内容	故障表示	内容
03	湯はり途中で停電、復帰後に止水のまま	34	給気サーミスタの断線・短絡
10	出力ダウン運転中	52	ガス比例弁異常
11	点火ミス	61	燃焼ファンモータの回転異常
12	途中失火(立消え)	65	水量制御の異常(止水不良)
14	過熱防止装置の作動 温度ヒューズの作動	71	電装ユニット・ガス電磁弁回路の異常
16	沸騰検知	72	電装ユニット・フレームロッド回路の異常(疑似炎チェック)
19	リモコンケーブルの地絡 機器内配線(12V回路)の地絡	90	給・排気閉そく異常
32	出湯サーミスタの断線・短絡	99	機器運転停止

■ 故障表示が点滅したときは、次の操作をしてください。

- ①ガス栓と給水元栓が十分開けてあるか確認する。
- ②お湯を使っている場所では、給湯栓を閉める。
- ③運転スイッチを「切」にして、再び「入」にする。
- ④再び使用してみる。

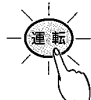

■ 上記の操作をしても故障表示が点滅するときは、お買い上げの販売店またはもよりの大阪ガスに修理を依頼してください。その際は、表示されている故障表示もお知らせください。

ⓘ を表示しているときは、お湯を使うことはできますが、給排気異常により十分な給湯能力が出ない状態ですので、気が付いたらすぐにお買い上げの販売店またはもよりの大阪ガスへご連絡ください。
※リモコンの故障などの場合は、表示画面が点灯しなくなりますが、お湯を使うことはできるようになっています。ただしこの場合、高温(約50℃)のお湯が出ますので、使用には十分ご注意ください。

仕様

仕様

仕様表

分類名称	ガス給湯器		
品名	133-R908型		
型名	RUX-V1312FFDA-E		
型式名	RUX-V1312FFDA		
設置方式	共用給排気筒設置		
外形寸法	高さ680×幅370×奥行200(mm)		
製品質量	21kg		
接続口	ガス	15A (R1/2)	
	給水・給湯	15A (R1/2)	
※給湯能力	13~3号		
最低作動水圧	10kPa(0.10kgf/cm ²)		
最低作動水量	2.7L/min		
希望水圧	100kPa (1.02kgf/cm ²) ~ 500kPa (5.10kgf/cm ²)		
電気関係	電源	AC100V (50Hz-60Hz)	
	※消費電力 (50Hz-60Hz)	40W	
	待機時消費電力 (50Hz-60Hz)	74W (ヒーターのみ)	
	点火方式	連続放電点火方式 (ダイレクト方式)	
制御装置	ガス	ガス比例制御	
	水	水量比例制御	
	電源コード長さ	2m	
安全装置	立消え安全装置・空だき防止装置・過熱防止装置・漏電安全装置・過電流防止装置・過圧防止安全装置・ファン回転検出装置・沸騰防止装置		

※給湯能力、消費電力はガス種により多少異なります。
●仕様は改良のため予告なしに変更することがあります。

能力表

使用ガス (使用ガスグループ)	1時間当たりのガス消費量 kW (kcal/h)	出湯能力 (L/min)	
		水温+25℃上昇	水温+40℃上昇
13A	29.1 (25,000)	13.0	8.1
12A	27.1 (23,300)	12.1	7.6

●ガスはJISに規定する標準ガス・標準圧力のときの表示です。
●出湯能力は水温・水圧により多少異なります。

アフターサービスについて

サービス

アフターサービスはお買い上げの販売店またはもよりの大阪ガスへお気軽にお申し付けください。

サービスを依頼される時

●まずP38～40の「修理を依頼される前に」、P41「故障表示」をご確認ください。確認のうえそれでも不具合がある、あるいはご不明な場合は、ご自分で修理なさらないで、必ずガス栓、給水元栓を閉め、電源プラグを抜いて（分電盤の専用スイッチを「切」にして）から、お買い上げの販売店またはもよりの大阪ガスにご連絡ください。

□別紙「大阪ガスのお問い合わせ先」

●アフターサービスをお申し付けのときは、次のことをお知らせください。

- 1 お名前・ご住所・電話番号・道順（近所の目印など）
- 2 品名 133-R908型
（機器前面に張ってある検定銘板でご確認ください）
- 3 現象（リモコン表示部の状態またはエラー表示番号などできるだけ詳しく）
- 4 訪問希望日・時

保証について

- 保証書は別添になっています。「お買い上げ日・販売店名」などの記入をお確かめになり、保証内容をよく読んでください。
- 保証期間経過後の故障については、修理により製品の機能が維持できる場合、ご希望により有料で修理いたします。

機器を移転するとき

- ガス種が異なる地域へ機器を移転されるときは機器の調整、改造が必要となります。販売店または転居先のガス事業者（供給業者）へご相談ください。ガス種によっては機器の改造ができないことがあります。
- 電源電圧が一致しないときは電気工事店へ電源電圧の変更を依頼してください。
- 増改築などのために機器を移設される場合、工事には専門の技術が必要になりますので、必ず販売店またはもよりの大阪ガスへご連絡ください。
- 移設、移転に伴う調整や工事の費用は有料です。
- 設置場所の選定にあたっては、運転音や振動が大きく伝わらないような場所をお選びください。また、機器本体の排気口からの温風や運転音が隣家の迷惑にならないような場所を選ぶなど、ご配慮ください。足場などを組まなければ修理できないような高所には設置しないよう設置時に販売店にお願いしてください。

補修用性能部品の保有期間について

- この製品の修理用性能部品（機能を維持するための必要な部品）の保有期間は、製造打ち切り後10年です。ただし、保有期間経過後であっても修理用性能部品の在庫がある場合は、有償修理いたします。

MEMO

MEMO