



大阪ガス

# ジェットフロー（ガス風呂釜）

## 取扱説明書

31-008型

保証書付

型式SK-31-008

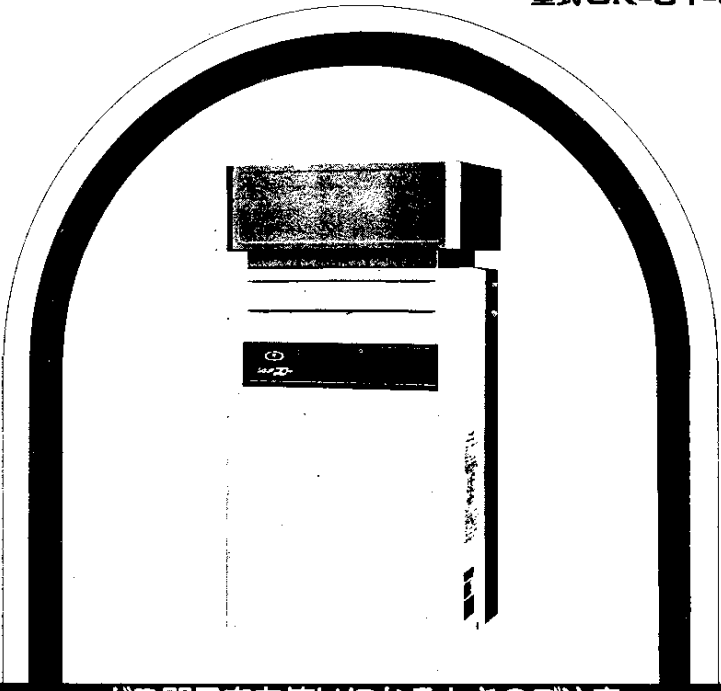

### ガス器具をお使いになるときのご注意

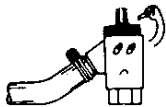

ガス器具をお使いになったあとは必ずガス元せんも閉める習慣を



使用中は熱くなります手をふれないでください！



ガス器具はガスの種類にあった正しいものを

- ご使用前に必ずこの説明書をよくお読みのうえ、正しくお使いください。
- なお、ご不明な点があればお買い求めの販売店にお問い合わせください。

### 本社ガスビルサービスセンター・支社所在地および電話番号

本社ガスビルサービスセンター	☎541 大阪市東区平野町5丁目1	☎大阪06(202)2221
南支社	☎557 大阪市西成区玉出東2丁目9番41号	☎大阪06(552)0001
北支社	☎532 大阪市淀川区十三本町3丁目6番35号	☎大阪06(301)1251
堺支社	☎590 堺市住吉橋町2丁目2番19号	☎堺0722(38)1131
北摂支社	☎569 高槻市藤の里39番6号	☎高槻0728(71)0381
阪神支社	☎662 西宮市和上町4番11号	☎西宮0793(26)3101
東部支社	☎578 東大阪市稲葉2丁目3番17号	☎河内0729(62)1131
京阪支社	☎573 枚方市西田宮町16番17号	☎枚方0220(41)1251
神戸支社	☎650 神戸市中央区相生町5丁目13番10号	☎神戸078(576)5231
京都支社	☎604 京都市中京区烏丸御池南屋町358	☎京都075(231)8151
奈良支社	☎631 奈良市学園北2丁目4番1号	☎奈良0742(44)1111
和歌山支社	☎640 和歌山市本町1丁目1	☎和歌山0734(31)2481
姫路支社	☎670 姫路市神屋町4丁目8	☎姫路0792(85)2221
東播支社	☎675 加古川市加古川町薬津29-1	☎加古川0794(21)1801
豊岡支社	☎668 豊岡市三坂町6丁目57番地	☎豊岡0796(3)2221
海部支社	☎525 津津市迫分町字筑姫680の1	☎津津0775(62)5311
彦根支社	☎522 彦根市大東町12番11号	☎彦根0749(22)3131
(長浜営業所)	☎526 長浜市南具阪町3番4号	☎長浜0749(62)7171

大阪ガス株式会社

## ごあいさつ

このたびは、大阪ガスのジェットフロー（ガス風呂釜）をお求めいただきありがとうございました。

別添の保証書とともに、この「取扱説明書」を大切に保存してください。

## もくじ

各部の名称	2
特に注意していただきたいこと	3
器具の設置	6
使用手順	7
使用時のご注意	9
日常の点検・手入れ	10
故障・異常の見分け方と処置方法	12
アフターサービスの申し込み	13
特長	14
寸法図と仕様一覧表	15
本製品と快適なくらしのために	16
おねがい	17

## 各部の名称

### リモコン本体

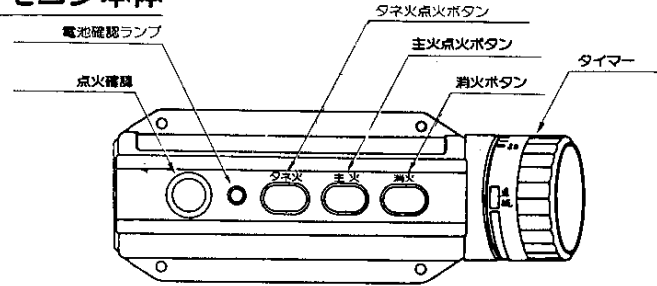

### 器具本体

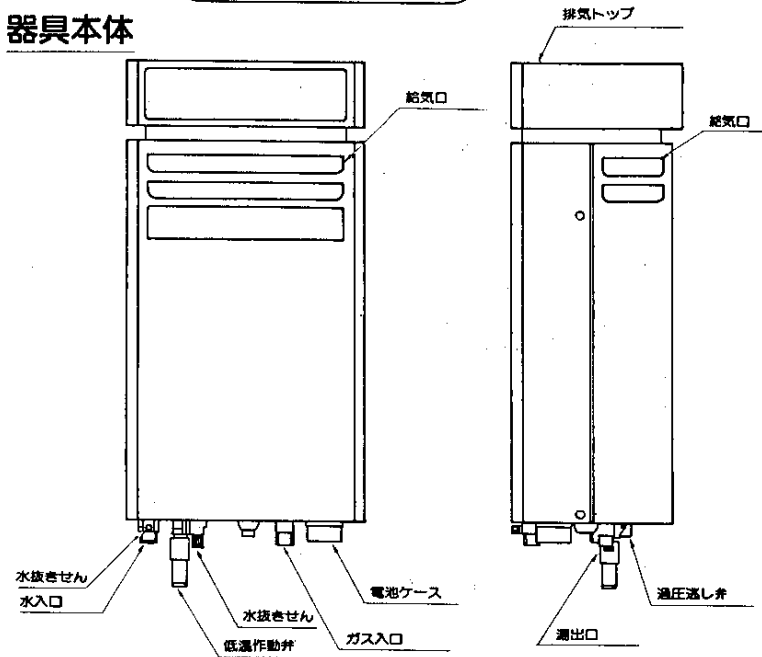

### 風呂アダプター

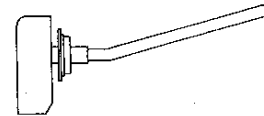

## 特に注意していただきたいこと

安全に正しくお使いいただくために、この項は必ずお読みください。

### 使用ガスについての注意

- ガスの種類を確かめてください。
- ガス器具本体の右側面下部の銘板(ラベル)に表示してあるガスの種類と、お宅のガスが一致しているかをまず確かめてください。
- ガスの種類には、都市ガスとLPガスとがあり、都市ガスにはガスグループの区別があります。
- 転宅されたときには、供給ガスの種類と銘板(ラベル)のガスの種類の一致を必ず確かめてください。
- 一致しないときは、お買上げ店、大阪ガス支社またはガスサービスショップにご連絡ください。

(銘板)

(都市ガス用)

SK-31-008  
都市ガス用 屋外用  
6C 14900 kcal/h  
84  
三誠瓦斯器具株式会社

- 都市ガス用6C
- 都市ガス用6A
- 都市ガス用13A

(LPガス用)

SK-31-008  
LPガス用 屋外用  
1.24 kg/h  
84  
三誠瓦斯器具株式会社

## 特に注意していただきたいこと②

### ガス漏れ予防

- 使用中にガスのおいや、不快においがないか時々確かめてください。
- お出かけやおやすみ前には、万一の事故がないように必ずガスの元せを閉めてください。

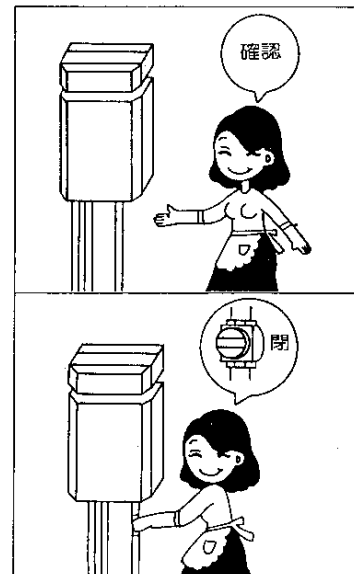

### 火災予防

- 器具の上やそばに燃えやすいもの、(洗たくもの、揮発油など)を絶対においたり、近づけたりしないでください。
- 火をつけたまま就寝、外出は絶対にしてしないでください。

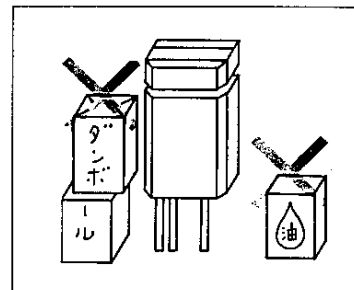

## 特に注意していただきたいこと③

### やけどのご注意

- ご使用中および使用後は、器具本体と排気トップは熱くなりますので手を触れたりしないでください。

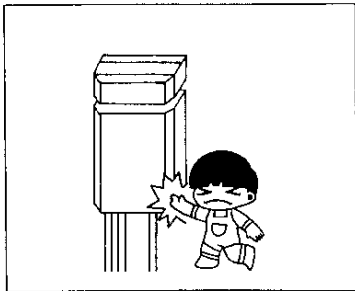

### ガス事故防止

- ガス漏れに気づいたときは、ただちにご使用を中止し、ガスの元せんを閉じ、絶対に使用しないでください。

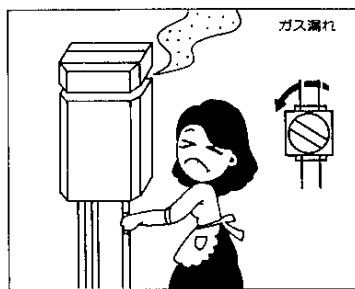

- 万一ガスが漏れたときは、絶対に火をつけたり、電気スイッチの入・切や電源プラグの抜き差し等をしないでください。

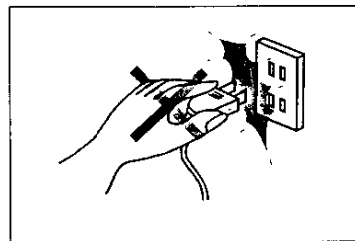

## 特に注意していただきたいこと④

### 凍結についてのご注意

- 庭のたまり水などが凍るおそれのある日は凍結を防止する処置を必ずおこなってください。(凍結防止処置については10ページを参照)

### 異常時の処置

- ご使用中ふだと違った状態になったときや、不都合が生じたときは、そのままお使いにならず、ただちにご使用を中止して十分な点検をお願いします。
- (故障・異常の見分け方と処置方法については12ページをお読みください。)

### 日常時の点検・手入れ

- 器具を安全・快適にお使いいただくために、日常の点検・手入れは必ずおこなってください。(点検・手入れの方法については10ページをお読みください。)

## 器具の設置

### 給水・風呂の接続

- 給水・風呂の接続工事は専門の工事業者におまかせください。

### ガス管の接続

- 鉄管接続になっていますので、専門の工事業者におまかせください。

# 使用手順

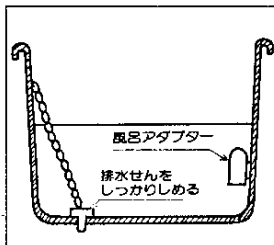

- はじめに
- ①排水せんを確実に閉じ、浴そうの深さのほぼ半分を目安に給水してください。この器具は水温により沸き上りの水位が異なりますので  
夏は半分より多い目 (+3cm位)  
冬は半分より少ない目 (-3cm位)  
に張っていただくと適量な水位に沸き上ります。(水位表示ラベルを参考にして下さい)

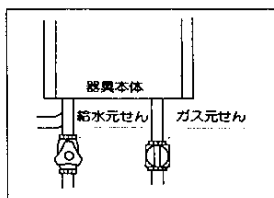

- ②給水元せんを全開にしてください。
- ③ガスの元せんを全開にしてください。

## 点火操作

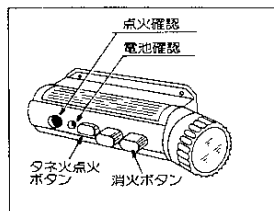

- ①タネ火の点火
- タネ火点火ボタンを当りまで押しこみ手をはなし点火確認が赤く変わるのを確認してください。
- 点火確認が赤く変わらない時は消火ボタンを押して停止状態にし①の操作をくり返えます。

- 〔注1. タネ火点火ボタンは当り位置まで確実に押しこんでください。〕
- 〔注2. タネ火点火ボタンを押しても、電池確認が点灯しないときは電池が消耗していますので電池(単一)を取り替えてください。(電池の取り替え方法については11ページを参照してください。)]

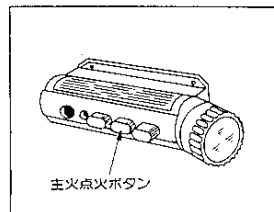

- ②主火の点火
- 主火点火ボタンを押してください。

# 使用手順②

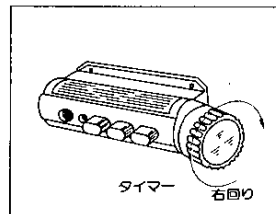

- ③タイマーセット
- タイマーは点火操作前①タネ火の点火後②主火の点火後いずれの場合もセットできます。20以下で使用の場合も20以上に回してからセットしてください。なお表示は分単位になっております。

- 〔注1. タイマーが切れると約10分間で自動的に「連続」位置にもどります。〕
- 〔注2. タイマーが切れたのち10分間以内に操作する時は手動で「連続」位置までもどしてから①、②の操作をおこなってください。〕

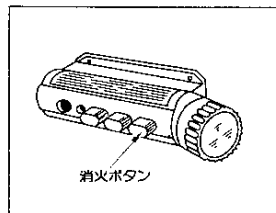

- ④消火
- 消火ボタンを押してください。
- 〔注1. 消火しますと点火確認の赤色がしばらくしてから(30~40秒)黒色にもどります。〕

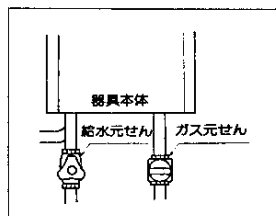

- お出かけおやすみの際には、必ずガスの元せんを閉じてください。

## 使用時のご注意

### ●水圧が下がったとき

この器具は、点火するのに0.9kg/cm以上の水圧が必要です。ご使用中でも水圧が0.9kg/cm以下にさがると、メインバーナーは消火しますが故障ではありません。(給水元せんは全開にしてお使いください。)

### ●断水の時の処置

断水のときは、使用しないでください。使用している時は消火ボタンを押し停止状態にしてください。

(使用方法は7ページの「使用手順」に従って操作してください)

## 安全装置が作動したときの処置について

### ●パイロット安全装置

パイロットバーナーの炎が消えたときには安全装置が働いて自動的にガスが止ります。

パイロットバーナーの消火に気づいた時はすぐに消火ボタンを押し再点火してください。

### ●空だき安全装置(バイメタルスイッチ)

熱交換器が異常な温度上昇をしたときは安全装置が働いて自動的にガスが止ります。安全装置が働いたときは消火ボタンを押し、ガスの元せんを閉じ、お買い求めの販売店、または大阪ガス支社へご連絡ください。

### ●過熱防止装置(温度ヒューズ)

ご使用中、器具内の温度が異常に高くなったときは、安全装置が働いて自動的にガスが止ります。安全装置が働いたときは消火ボタンを押し、ガスの元せんを閉じ、お買い求めの販売店、または大阪ガス支社へご連絡ください。

### ●風呂アダプター

浴そうの中に水が入っていない状態で点火操作をしたときは、高温水は途中で止まりガスも停止します。その時は、消火ボタンを押し浴そうに水を入れて再点火してください。

### ●低温作動弁

冬場外気温度が低下したとき、低温作動弁が凍結防止のために作動して器具から水を少量流すようになっています。

## 使用時のご注意②

### 冬期の凍結による器具の破損防止について

#### 1. 風呂配管の凍結による破損について

外気温が極端に低くなるおそれのある場合は、浴そうの湯をご使用後に抜いてください。

#### 2. 器具内の水を抜く方法

(入居前や長期不在の場合、異常寒気の場合)

(注. この方法は給水配管部の凍結防止はできません。)

(1)消火ボタンを押し、ガス元せんを閉じてください。

(2)給水元せんを閉じてください。

(3)2カ所の水抜きせんをゆるめて水を抜いてください。(水抜きせんはゆるめたままにしておいてください)

#### ●凍結したときは

(1)器具や配管が破損し、高額な修理費用がかかる場合があります。

(2)凍結が溶けた後、水もれがないことを確認の上で使用ください。

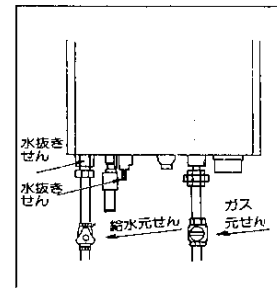

## 日常の点検・手入れ

### 点検・手入れの際のご注意

●お手入れはやけどなどをしないように器具が十分冷えてからおこなってください。

### 点検

- 器具の上やそばに燃えやすい物を置いていませんか?
- 排気トップをふさいでいませんか?

## 日常の点検・手入れ②

### 定期点検について

- 器具はご使用に支障がなくても、2～3年に1回ぐらい、バーナーや各部の作動が正常かどうか点検するのが、安全と長期間ご使用いただく為のひけつです。お買い求めの販売店又は、もよりの大阪ガス支社に点検・診断を依頼してください。

### お手入れ

#### ●外装の掃除

よこれは、やわらかい布に台所用洗剤をつけてふきとってください。

(注1. 洗剤はのこらないようにふきとってください。

注2. 表示ラベルは、シンナーやベンジンなどでふかないでください。印刷がはげてしまいます。

注3. かたいものでこすってキズをつけると、サビ発生の原因になりますから注意してください。

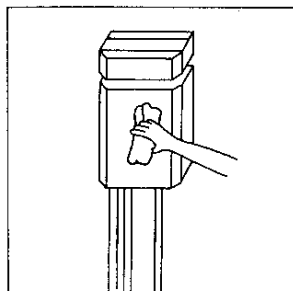

### 乾電池の取り替え方法

- 電池ケースキャップを左へ回すとはずれます。電池は、挿入側を⊕側にして挿入してください。電池ケースキャップは位置合せをして右へ回すと取り付けできます。電池は「単一」1.5Vを使用してください。(電池確認が点灯しない時新しい電池とお取り替えください。)

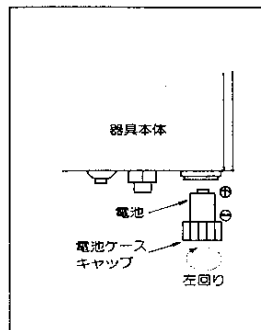

## 故障・異常の見分け方と処置方法

ご使用中にふだんと違った状態になったときや、不都合が生じたときは、そのままお使いにならず、ただちにご使用を中止してじゅうぶんな点検をお願いします。

現象	原因							処置方法	参照ページ
	点火しない。点火しにくい。	使用中に消火した。消火しやすい。	高温の湯が出ない。	消火ボタンを押しても火が消えない。	主火消火ボタンを押しても着火しない。	着火しにくい。燃焼時に着火の音がよくない。	着火後かき消火音がよくない。		
ガス元せん開き不十分。	○	○						ガス元せんを全開にする。	7
ガス配管内に空気が残っている。	○							消火ボタンを押してたね火点火操作をくり返す。	7
給水元せん開き不十分。		○						給水元せんを全開にする。	7
水圧が適切でない。		○	○		○			点検・修理を依頼する。	—
断水している。		○			○			使用を一たん中止する。	9
凍結している。					○			解冻するまで使用を中止する。	10
バーナー炎孔づまり、給気口づまり、ノズルづまり。	○	○						点検・修理を依頼する。	—
安全装置、電気部の故障。		○						点検・修理を依頼する。	—
水がパナー故障。					○	○		点検・修理を依頼する。	—
浴そうの水が少ない。							○	消火ボタンを押して浴そうに水をはる。	9
器具内のガス弁の故障。	○				○	○		点検・修理を依頼する。	—
器具内水元せん故障。							○	点検・修理を依頼する。	—

処置や原因がわからないときは、ただちにお買い求めの販売店、または大阪ガス支社へご連絡ください。

## アフターサービスのお申し込み

### サービスのお申し込み

- 12ページの「故障・異常の見分け方と処置方法」の項を見てもう一度ご確認ください。
- ご確認のうえ、それでも不具合な場合、あるいはご不明な場合はご自分で修理なさらないで、お買い求めの販売店、またはもよりの大阪ガスサービスショップ、もしくは大阪ガス支社にご連絡ください。なお、ご連絡いただくときは、次のことをお知らせください。

- ① 品 名…… ジェットフロー(ガス風呂釜)
- ② 品 番…… 器具の左側面に貼付してあります。

(例)

**(4)31-008(U)**

大阪ガス株式会社 09

- ③ 現 象…… できるだけ詳しく
- ④ 道 順…… できるだけ詳しく

### 転居される場合

- ガスには都市ガス14種類およびLPガスの区分があります。ガスの種類が異なる地域へ転居される場合には、部品の交換や調整が必要となりますので、転居先のガスの種類を確認の上、大阪ガスサービスショップまたは大阪ガス支社にご相談ください。この場合、調整・改造に要する費用は保証期間内でも有料となります。

### 保証書について

- この器具には保証書がついています。このガス器具は保証書に記載のように、器具の故障について修理いたします。詳しくは保証書をごらんください。保証書を紛失されますと、無料修理期間であっても修理費をいただくことがありますので、この取扱説明書とともに大切に保管してください。

## 特 長

- 1** ジェットフローの持つ「4大特色」早沸き、省エネ、清潔、湯温均一効果をそなえています。
- 2** 操作は押しボタン式でワンタッチ操作ができます。
- 3** タイマー機能がついて使い易くなっています。
- 4** クイックホールド装置により待ち時間がありません。
- 5** 屋外設置壁掛けタイプで設置場所が自由に選べます。



# 寸法図と仕様一覧表

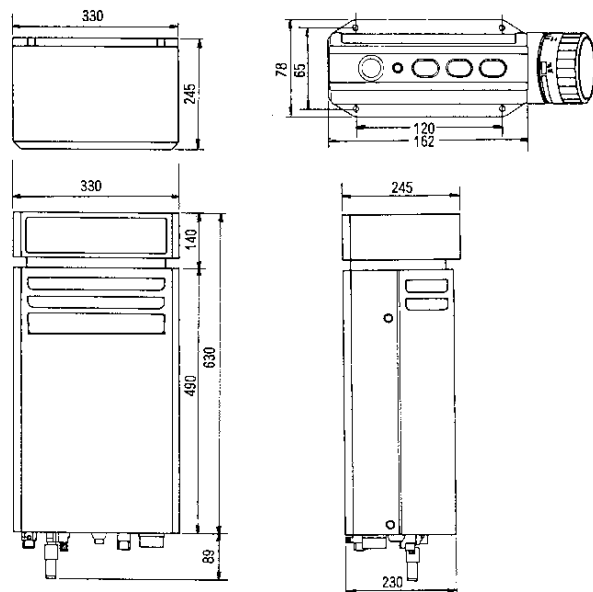

## 仕様一覧表

種号	31-008型	
項目	都市ガス6C、13A、6A	LPガス
最大ガス消費量(Kcaℓ/h)	14,900	1.24(kg/h)
外形寸法(mm)	高さ630×幅330×奥行245	
重量(kg)	13	
接続	ガス	15A(PT½B)
	給水	15A(PT½B)
	風呂	15A(PT½B)
点火方式	連続スパーク方式	
タイマー	50分計ゼンマイ式	
作動水圧(kg/cm²)	0.9	
安全装置	パイロット安全装置・低温作動弁・ 空だき安全装置・過熱防止装置・ 湯温感知式安全装置・過圧逃し弁	

## 本製品と快適なくらしのために

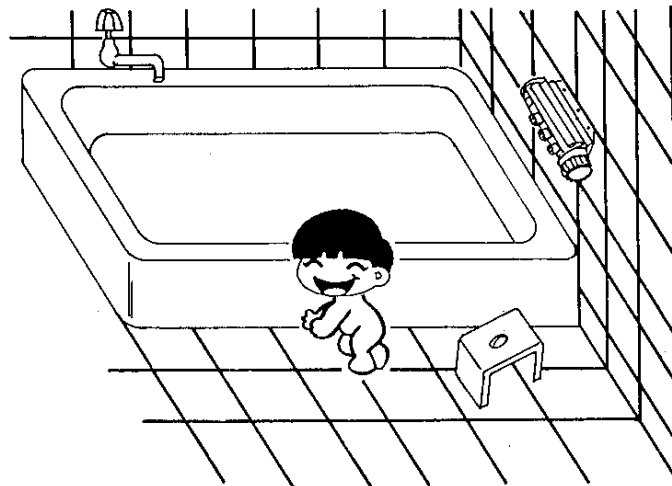

お風呂は汚れを落とすだけのものではありません。  
 気分をほぐして一日の疲れをとってくれ、ゆったりした  
 良い気持ちにもしてくれます。