



大阪ガス

ガス風呂釜

〈電子コントロール方式〉
〈セントラル給湯機能付き〉

取扱説明書

31-037型

保証書付

型式名 RFS-130VE(G)-B

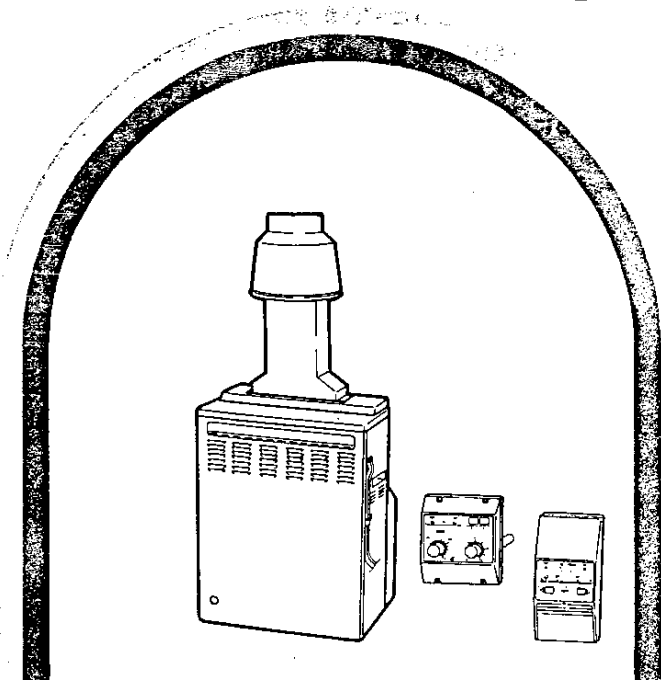

ガス器具をお使いになる時のご注意

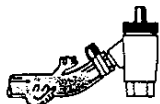

ガスゴム管も
ときどき点検
よいゴム管を
カッチリと



空だきには十分
注意しましょう。



使用中は、熱
くなります。
手をふれない
てください。



ガス器具は
ガスの種類にあった
正しいものを

●ご使用前に必ずこの説明書をよくお読みのうえ、正しくお使いください。
なお、ご不明な点があればお買い求めの販売店にお問い合わせください。

ごあいさつ

このたびは、大阪ガスのガス風呂釜〈セントラル給湯機能付き〉を、お求めいただきまして、ありがとうございます。

この「取扱説明書」をよくお読みのうえ器具を正しく使っていただき、別添の保証書とともに大切に保存してください。

もくじ

● 各部の名称	1
● 操作部の名称とはたらき	2
● 特に注意していただきたいこと	3
● 使用手順	8
● 凍結による器具の破損を防ぐために	17
● 故障・異常の見分け方と処置方法	19
● 日常の点検とお手入れ	21
● 長期間使用しない場合	23
● アフターサービスのお申し込み	23
● 外形寸法図	24
● 仕様	25

各部の名称

前面

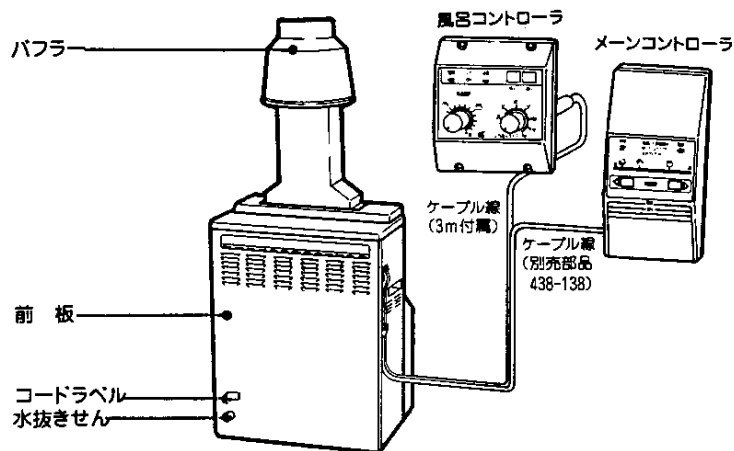

後面

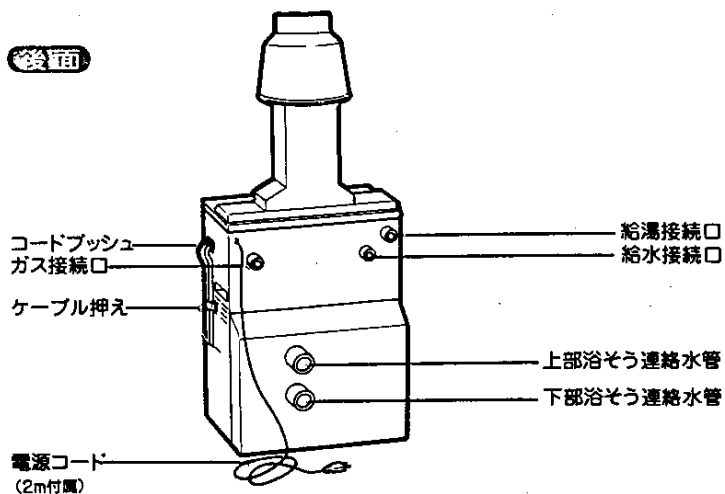

操作部の名称とはたらき

■ メーンコントローラ

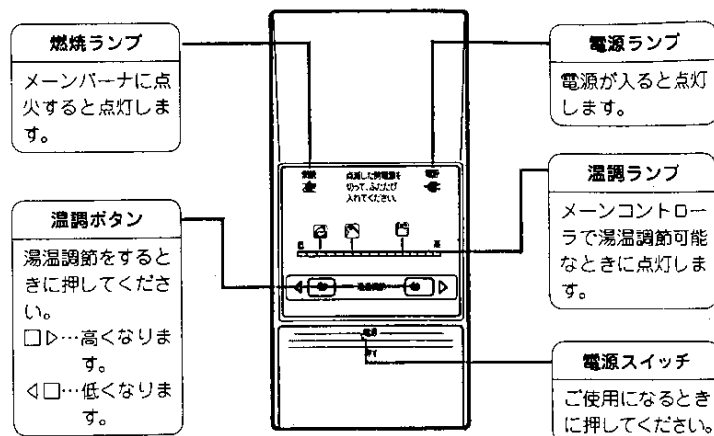

■ 風呂コントローラ

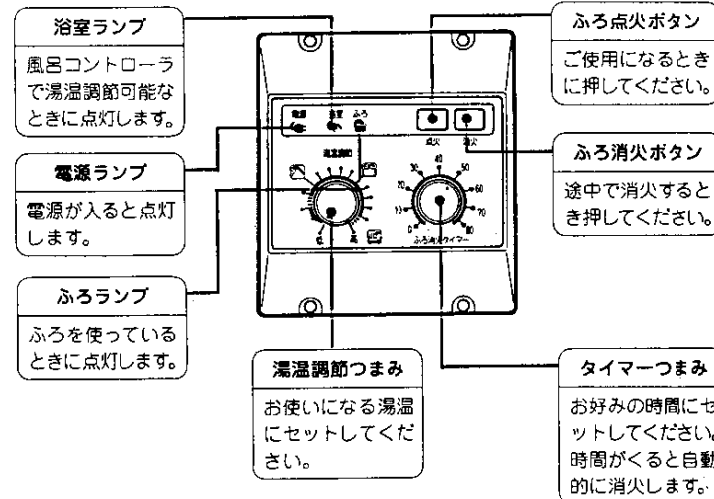

特に注意していただきたいこと

安全に正しくお使いいただくために、この項は必ずお読みください。

使用ガスについてのご注意

- ガスの種類を確かめてください。
- 本体側板に貼ってある銘板に表示のガスの種類とお宅のガスが一致しているかまず確かめてください。
- ガスの種類には都市ガスとLPガスとがあり、都市ガスにはガスグループの区分があります。
- 転宅されたときにも、供給ガスの種類と器具銘板のガスの種類の一致を必ず確かめてください。

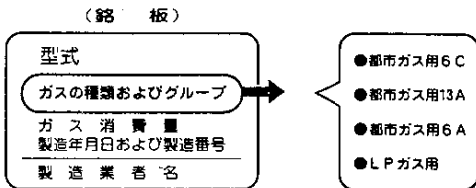

使用電源について

- 電源の電圧と周波数をたしかめてください。
- この器具はAC100V、60ヘルツ用です。お宅の電源の電圧と周波数が一致しているか確かめてください。

器具の設置

- 詳しくは工事説明書をお読みください。
- 安全な位置に正しく設置されているか確認してください。

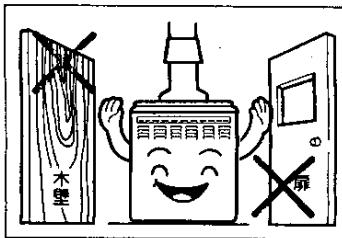

特に注意していただきたいこと②

火災予防

- 器具の周囲には燃えやすいものを置かないでください。
- 特に、パフラーや前板を洗たく物などでおおわないでください。
- 火をつけたままで就寝・外出は絶対にしないでください。
- 前板を取りはずしたまま絶対にご使用にならないでください。

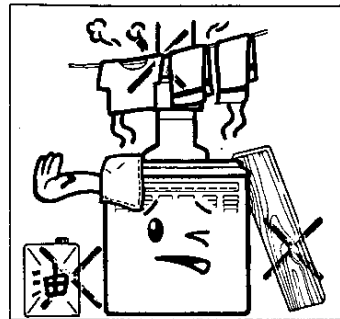

使用場所

- この器具は屋内用ですので屋外では使用しないでください。
- 壁その他の可燃物から十分離れている場所で使用してください。
- メインコントローラを、ガスコンロやガスレンジの上には取り付けしないでください。

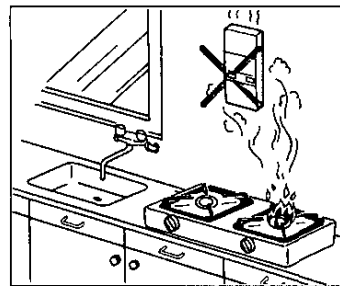

- 風呂コントローラを、①シャワーの水・湯がいつもかかりそうなところ、②風呂のフタがあたるところには設置しないでください。

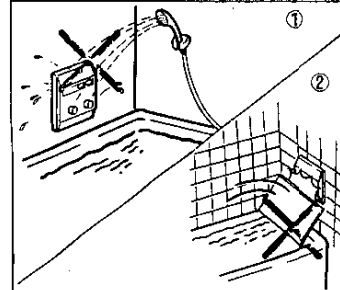

特に注意していただきたいこと③

ガス漏れ予防

- ・ガス漏れに気づいた時は、すぐ使用をやめてガス元せんを閉め、お買い求めの販売店、またはもよりの大阪ガス支社にご連絡ください。

〈ご注意〉

- ・万一ガスが漏れたときは、絶対に火をつけたり、電気器具（換気扇その他）のスイッチの入・切や電源プラグの抜き差しなどをしないでください。火や、火花で引火し爆発事故をおこすことがあります。
- ・長時間使用しないときは、ガス元せんを必ず閉めてください。
- ・器具設置場所の換気口（給気口・排気口）を絶対に物などでふさがないようにしてください。



使用上の注意

1. 給湯及び追だき以外の用途には使用しないでください。
2. 飲用にお使いのときのご注意
 - ・器具や配管内に長時間たまっていた水は、飲用または調理に用いないでください。
3. 市販の補助具使用についてのご注意
 - ・この器具の補助用具以外は使用しないでください。（不完全燃焼の原因となります。）
 - ・混合水せんをご使用になる場合は出口が絞られていないもの（瞬間湯沸器用混合水せん）を選定してください。水圧の低い地域では泡末水せんを使用しないでください。
4. 火傷（やけど）にご注意ください。
 - ・使用中および消火直後は、前板や排気筒が高温になっていますので絶対に手を触れないでください。

特に注意していただきたいこと④

5. 雷時にはご注意ください。

- ・雷による一時的な過電流で電気部品を損傷することがありますので安全のため、雷が発生したときに使用を中止し、電源プラグをコンセントから抜いて、（分電盤の専用スイッチをOFFにして）ください。

6. 入浴剤や洗剤についてのご注意

- ・硫黄・酸・アルカリを含んだ入浴剤や洗剤は熱交換器が腐食する原因となるものがありますので健浴剤等のご注意文を十分ご参照ください。

7. 過熱防止について

- ・ふろ追だきする場合、湯当りの上端より10cm以上浴そうに水が入っていることを確かめてから点火してください。又、点火後は時々水がもれてないか確認してください。
- ・浴そうの循環口はタオルなどでふさがないようにしてください。

8. シャワーの使用について

- ・シャワーをお使いになるときや、シャワーをお使いになってお湯を止められた直後に再度お使いになるときは、いきなり体や頭にかげずに、手で湯温を確認してからお使いください。
- ・シャワーをお使いのとき、ほかの給湯せんと同時に使用しますと湯量・湯温が変化しますのでやめてください。
- ・器具を使用中（特にシャワー使用中）、水洗トイレをご使用になりますと、湯温が急に変わる場合があります。

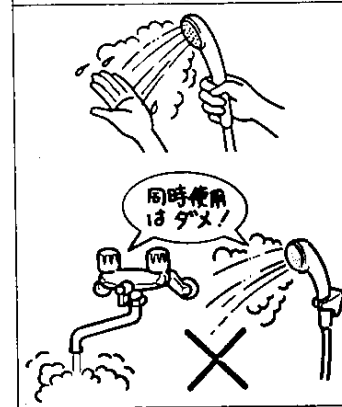
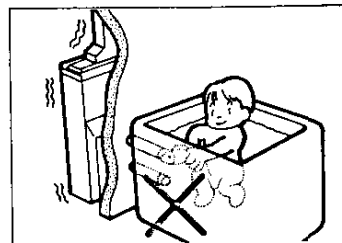

凍結についてのご注意

- ・冬期器具内の水が凍る恐れのあるときは、凍結による器具の破損を予防するため、凍結予防の処置を必ず行ってください。電源プラグを抜かないで（分電盤の専用スイッチを「OFF」にしないで）ください。

特に注意していただきたいこと⑤

異常時の処置について

- ・万一異常燃焼を起こしたときや、緊急の場合、あわてず電源を切り、電源プラグを抜くとともに、ガス元せんを閉じて消火してからお買い求めの販売店またはもよりの大阪ガス支社に連絡してください。

コントローラについてのご注意

- ① 濡れタオルなどを絶対にコントローラにかけないでください。又、メインコントローラは濡れた手で操作しないでください。
- ② 風呂コントローラは防湿構造になっていますので、風呂コントローラのふたをはずしたり、浴そうのふたなどをあてたりしないでください。
- ③ つまみ、押しボタン類は必ず手でかく操作し、強い力をかけないでください。
- ④ メインコントローラのそばに薬品（シンナー・塗料・油・アンモニア・酸類など）を置かないようにしてください。

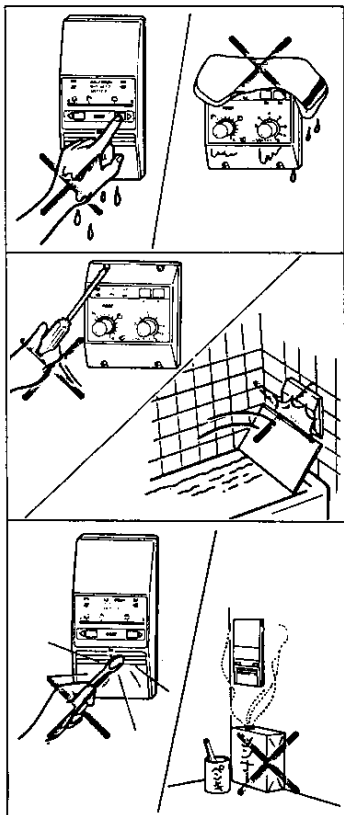

使用手順

ご使用前の準備

- (1) ガス元せん・給水元せんを全開にしてください。
- (2) 給湯配管先の蛇口を開けて通水し、配管中の空気を追いだして（蛇口からスムーズに水が流れ出ることを確認して）からご使用ください。
- (3) 電源プラグをAC100Vコンセントに差し込んでください。

給湯の使い方

点検火

- ① メインコントローラの「電源スイッチ」を押します。
(電源ランプが点灯します。)

〈ご注意〉

このとき風呂コントローラの電源ランプも点灯しています。

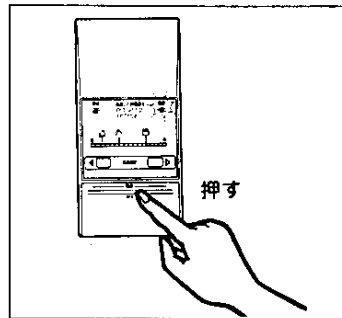

- ② 給湯せんを開けます。
 - ・パイロットバーナと、メインバーナに点火し、お湯がでできます。
(点火と同時に燃焼ランプが点灯します。)

〈ご注意〉

給湯せんを開けてから、約20秒をすぎても、点火しない場合はメインコントローラ・風呂コントローラの全ランプが点滅しますので、給湯せん、またはシャワーせんを一度閉めてから、①・②の操作をやりなおしてください。

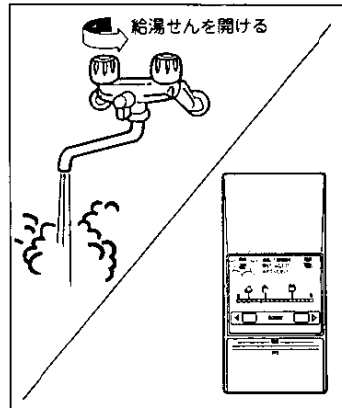

使用手順②

湯温調節のしかた

メインコントローラでの湯温調節

- ・湯調ランプがついていることを確認してください。
- ・湯調ランプが消えている場合は、湯温調節ができません。この場合は、風呂コントローラの「湯調つまみ」を「台所へ切替」の位置にしてください。

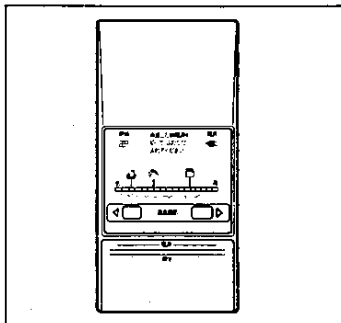

- ・湯調ボタン◀◻◻▶を押して、湯調ランプをお使いになる湯温にセットしてください。

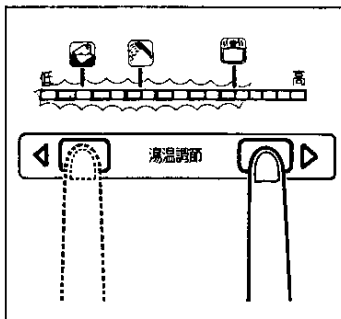

- ・◻▶の湯調ボタンを押しますと「高」側に湯調ランプが点灯して行き、◻◻の湯調ボタンを押しますと、「低」側に湯調ランプが点灯して行きます。

絵文字	低				高
湯(目安)温	約35℃	約38℃	約43℃	約49℃	約75℃

使用手順③

風呂コントローラでの湯温調節

- ① 湯温調節つまみをお使いになる湯温にセットしてください。
(浴室ランプが点灯します。)

＜ご注意＞

風呂コントローラで湯温調節しているときは、メインコントローラでは湯温調節できません。また、メインコントローラの湯調ランプが全て消えます。

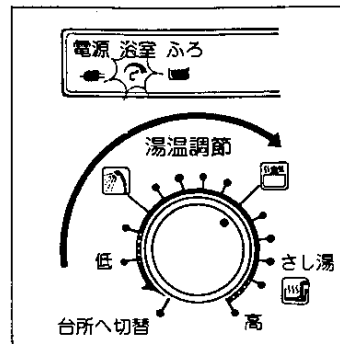

絵文字	低				高
湯(目安)温	約35℃	約41℃	約46℃	約75℃	

- ② 使い終わったときは「湯温調節つまみ」を「台所へ切替」の位置にもどしておいてください。これでメインコントローラの湯調ランプが点灯し、メインコントローラでの湯温調節ができます。

＜ご注意＞

風呂コントローラの「湯温調節つまみ」が「台所へ切替」の位置にあるときは、メインコントローラの「湯調ランプ」が点灯している位置の温度のお湯がでできます。

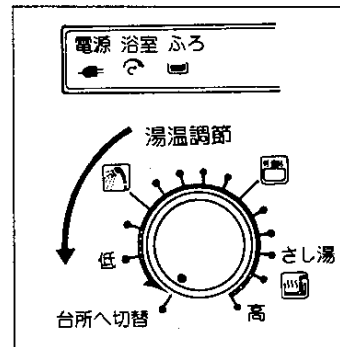

使用手順④

お湯の出し方

- ① 湯量の調節は水道の蛇口を使用される要領で給湯せんを調節してお使いください。

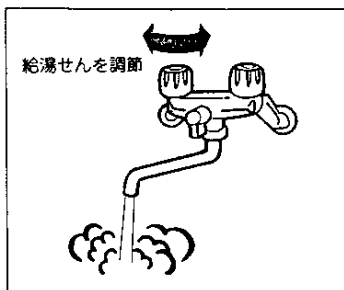

- ② 季節の変化による水温の変化や湯量により湯温のコントロール域ははずれる範囲があります。

夏期

水温が30℃近くになりますと、湯量が少ない場合は「湯温調節つまみ」、「温調ボタン」を「低」にしても湯温が高くなりますので、湯量を多く出してご使用ください。

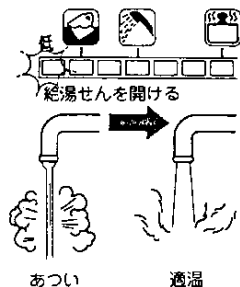

冬期

水温の低い場合は湯量を「全開」で使いますと「湯温調節つまみ」を「高」にしても高温が得られない場合がありますので、給湯せんを絞ってご使用ください。

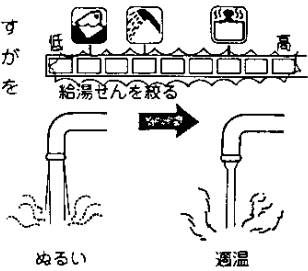

使用手順⑤

＜ご注意＞

湯量を3ℓ/分以下に絞りますと、メインバーナの火が消えるようになっています。

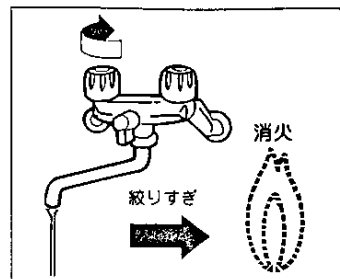

＜ご注意＞

2ヶ所で同時使用されますと、ぬるくなったり、湯量が少なくなることがあります。特に、シャワー使用中は同時使用はやめてください。

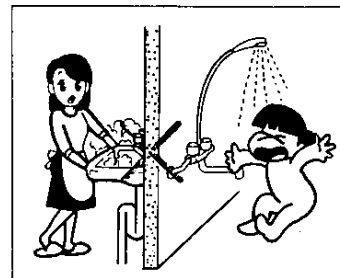

＜ご注意＞

シャワーをご使用のときは、いきなり体や頭にはかけずに、手で湯温を確認してからお使いください。

シャワーをお使いになってお湯を止めた直後、再度お使いになるときに、湯量を急に絞ったときには、一瞬熱い湯が出る場合があります。

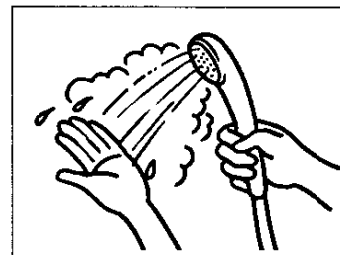

＜ご注意＞

給湯せんで湯量を調節しますと、水の中の空気が分離して、気ほうとなり、湯が白くなることがありますが、空気ですので何ら心配はありません。

使用手順⑥

給湯・湯温特性(参考)

春・秋期

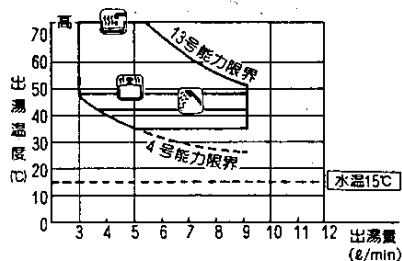

夏期

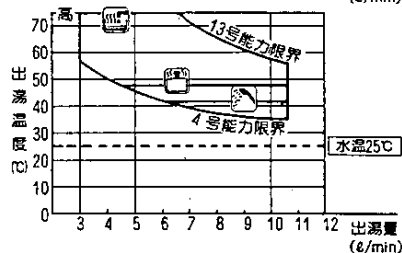

冬期

〈ご注意〉

温調ランプを「高」にしても8ℓ/分を給湯しますと、湯温は約46℃にしかなりません。75℃の高温の湯をご使用になりたいときには、湯量を4.6ℓ/分以下に絞ってご使用ください。

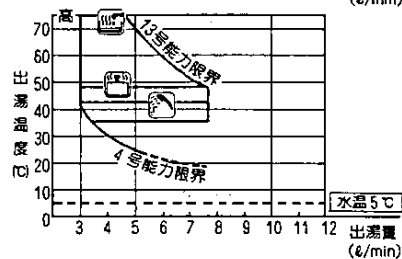

消火

●給湯せんを閉めます。

- ・メインバーナが消火し、燃焼ランプが消えます。
- ・メインバーナの消火後約5分間は、パイロットバーナのみ燃焼しています。これは再使用時の点火をよりはやくするためのものです。(約5分経過後、自動的にパイロットバーナも消火します。)

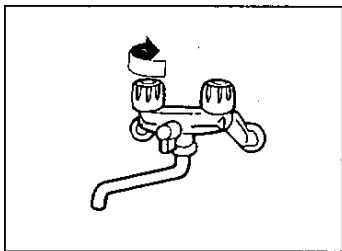

使用手順⑦

風呂だきをする場合

- ・浴そうに水(またはお湯)が湯当りの上端より上へ10cm以上にあることを確認してください。水(またはお湯)が少なかったり、入っていないかたりすると空だきになり、器具の寿命を短くしますから絶対にさけてください。

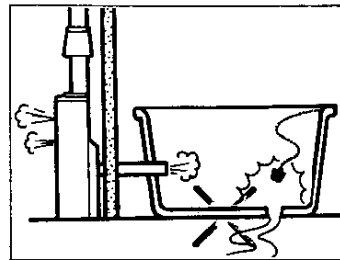

点火

- ① メーンコントローラの「電源スイッチ」を押します。(電源ランプが点灯します)

〈ご注意〉

このとき風呂コントローラの電源ランプも点灯します。

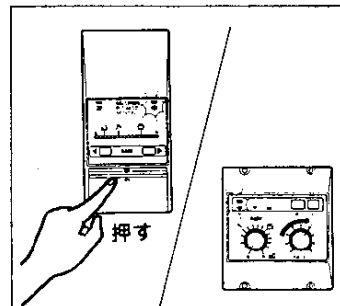

- ② ふろ消火タイマーをお好みの時間にセットし、ふろ点火ボタンを軽く押すと、パイロットバーナ・メインバーナに点火します。

(点火と同時に風呂コントローラのふろランプと、メインコントローラの燃焼ランプが点灯します。)

〈ご注意〉

ふろ消火タイマーを「0」の位置で点火ボタンを押した場合は、約10秒ほど点火しますが故障ではありません。

※ふろだきをしていても給湯せんを開けるとお湯がでできます。

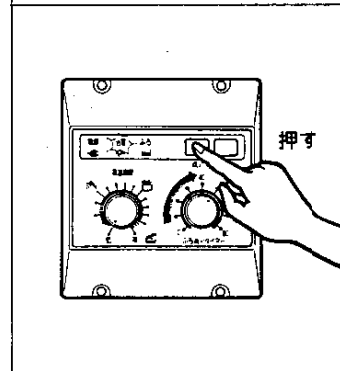

使用手順⑧

〈ご注意〉

- ふろ消火タイマーをセットし、ふろの点火中にセット時間を変えますと、消火時間が大巾に狂いますので途中でセット時間を変えるのはさけてください。
- ふろ点火ボタンを押してから、約20秒をすぎても点火しない場合は、風呂コントローラ・メインコントローラの全ランプが点滅しますので、メインコントローラの「電源スイッチ」を押してもう一度操作をやりなおしてください。

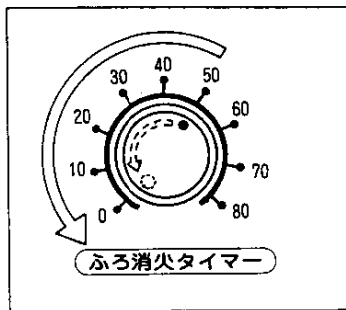

消火

- ふろ消火タイマーのセット時間がくると自動的にメインバーナが消火し「ふろランプ」も消えます。
- ふろ消火タイマーのセット時間よりも早く消火したいときは、「ふろ消火ボタン」を軽くおすとメインバーナが消火し、「ふろランプ」も消えます。
- ふろ消火タイマーを「手」で「0」の位置にもどした場合でも消火します。

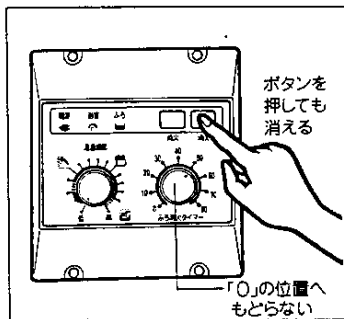

〈ご注意〉

- このふろ消火タイマーは電子式です。ふろ消火タイマーのつまみは「0」の方向にはもどっていきませんがセット時間がくると自動的に消火します。
- セット時間が同じであれば、その都度、ふろ消火タイマーをセットする必要はありません。
- ふろランプが消灯した時、同時にメインコントローラの燃焼ランプも消えます。

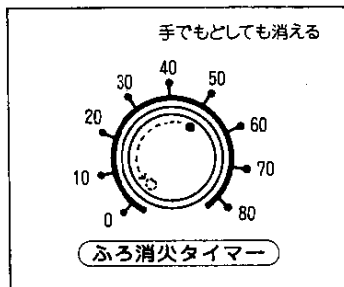

使用手順⑨

使い終わったあと(長時間使用しない場合)

- メインコントローラの電源スイッチを押します。(電源ランプが消えます。)
- ガス元せんを開める。

停電後の使用方法

- 停電すると自動的にガスを止め、給湯・ふろだきとも運転を停止します。ただし水は止まりませんので、カランを開めてください。
 - 使用を一旦中止し、通電再開後、再操作をおこなってください。
- ※この器具は電気で作動しますので、停電中は使用できません。

凍結による器具の破損を防ぐために

凍結のおそれのある場合のみ操作します。長期間不在される場合や寒さがきびしいとき、または寒冷地でご使用の場合には、凍結による器具の破損を防止するため必ずつぎの順序で凍結防止処置をしてください。

①凍結予防ヒータによる方法

- この器具には、凍結予防のため自動的に器具内を保温する電気ヒータを組みこんでいます。
- 電源プラグがコンセントに差し込んであること（分電盤の専用スイッチが、「ON」になっていること）を確認してください。
- 電源プラグが抜けている（分電盤の専用スイッチが「OFF」になっている）とヒータが動きませんのでご注意ください。

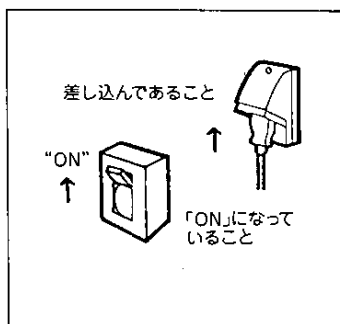

②通水法(給湯せんから水を流す方法)

- この場合は器具本体だけでなく、給水・給湯配管、水せんの凍結も予防します。
- ①メインコントローラの電源ランプが消えていることを確認してください。
 - ②ガス元せんを開けてください。
 - ③お風呂場の給湯せんを開け、1分間に約200cc(牛乳びん1本ぐらい)の水を流しておいてください。

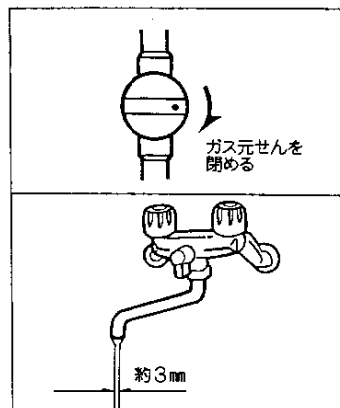

〈ご注意〉

流量が不安定なことがありますので、念のため30分ぐらい後にもう一度流量を確認してください。

- ※電源プラグを抜かないでください。
- ※浴そうの水は抜いてください。

凍結による器具の破損を防ぐために②

③水抜きによる方法

次の順序でおこなってください。

- ①器具の電源プラグ①を抜き、ガス元せん②を開める。
- ②給水元せん③をしっかり開める。
- ③水抜きせん④・⑤・⑥を開ける。
- ④給湯せん⑦またはシャワーせん(シャワーを取り付けている場合)を全部開ける。
- ⑤シャワーヘッド⑧を床面まで下げる。
 - 給湯せん⑦およびシャワーヘッド⑧と、水抜きせん⑥から水が抜けるのを確認してください。
 - 次にお使いになるまで、このままにしておいてください。(水抜きせん④・⑤・⑥をはずしたままにしておいてください。)

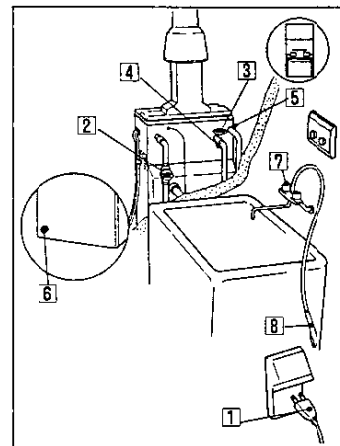

水抜き後の使用方法

- ①水抜きせん⑥を元通りにしっかりしめる。
- ②ガス元せんを止めた状態および器具の電源プラグを抜いた状態で給水元せん③を開け、給湯せん⑦およびシャワーヘッド⑧から水が出ることを確かめたのち、給湯せん⑦およびシャワーせんを開める。
- ③8ページの「使用手順」に従ってお使いください。

凍結したときは

- 器具や配管が破損すると高額の修理費がかかる場合があります。(有償)
- 凍結したまま使用すると、器具に異常が生じる場合があります。
- 凍結がとけた後、水漏れがないのを確認してからご使用ください。

故障・異常の見分け方と処置方法

現象	原因											処置方法	参照ページ	
	電源ランプがつかない	燃焼ランプがつかない	メインコンローラの電源ランプがつかない	湯温調節しても湯温が変化しない	風呂火ボタンを押しても着火しない	給湯せんを開いても着火しない	お湯をとめても消火しない	使用中に消火する	使用中に消火する	高い湯温がでない	低い湯温がでない			
停電している	○												再通電を待つ	16
電源プラグが抜けている	○												電源プラグを差し込む	8
優先切替ミス			○	○									正しく切替える	9
ガス元せんの開き忘れ不十分	○				○	○				○			ガス元せんを全開にする	8
ガス配管中に空気が残っている	○				○	○				○			十分空気抜きをする	8
ガス圧が適切でない	○			○	○	○			○	○			点検を依頼する	-
給水元せんの開き忘れ不十分	○				○							○	給水元せんを全開にする	8
水圧が変動する									○	○			「使用上の注意」P6を参照	6
水フィルターづまり	○			○	○							○	フィルターを掃除する	21
設置不良												○	点検を依頼する	-
給排気筒工事不良												○	〃	-
ガス燃焼部の不良					○			○			○	○	〃	-
水流スイッチの不良	○				○				○				〃	-
熱交換器目づまり										○	○	○	〃	-
安全装置が作動	○				○	○						○	〃	-
本体基板の故障	○				○	○	○	○	○	○	○	○	〃	-
水コントロール部の故障												○	〃	-
湯温のコントロール域からはずれている												○	「使用手順」を参照	11
メインコンローラの故障			○	○									点検を依頼する	-
風呂コンローラの故障				○		○							〃	-

ご不審な点や、処置できない場合はお買い求めの販売店またはもよりの大阪ガス支社にご連絡ください。なお、ご連絡いただくときは器具に貼付してある品番をお知らせください。

故障・異常の見分け方と処置方法②

安全装置が作動したときの処置方法

パイロット安全装置

- 使用中に万一、パイロットバーナが消えた時、パイロットバーナ及びメインバーナへの通路を開じ、生ガスの流出を防止します。この装置が作動した時には8ページ～16ページの使用手順に従って操作をやりなおしてください。

ふろ空焚き安全装置

- 万一、釜の内部が空焚き状態又は異常過熱温度になったとき、ガスを止めます。この場合は釜がつかないが、水が十分入っているか確認し、操作をやりなおしてください。
- それでも異常のあるときは、お買い求めの販売店またはもよりの大阪ガス支社までご連絡ください。

給湯器残火安全装置

- 万一、給湯熱交換器内が空焚き状態又は、異常過熱温度になったとき、ガスを止めます。給湯熱交換器が自然に冷えるのを待ってから再通水し、水モレしていないことを確かめてから操作をやりなおしてください。
- この装置が働くと点検が必要となりますので、お買い求めの販売店またはもよりの大阪ガス支社までご連絡ください。

過熱感知装置(温度ヒューズ)

- 使用中に器具内の温度が異常に上昇したとき装置が働き、自動的にガスが止まります。
 - この装置が働くと部品交換が必要となりますので、お買い求めの販売店またはもよりの大阪ガス支社までご連絡ください。
- ※パイロット安全装置・ふろ空焚き安全装置・給湯器残火安全装置が作動するとコンローラの全ランプが点滅します。いったん電源を「切」にしてください。

電気系統

- 万一、過電流が流れたり漏電した場合には、電流ヒューズ(1A)や漏電しゃ断器が作動し、自動的に運転を停止します。
- これらの安全装置が働くと全ランプが消えます。器具の点検、部品交換が必要となりますので、お買い求めの販売店またはもよりの大阪ガス支社までご連絡ください。

日常の点検とお手入れ

点検・手入れの際のご注意

- 点検・手入れの前には必ずガス元せんを閉じ、電源プラグをコンセントから抜き（分電盤の専用スイッチを「OFF」にし）、器具が冷えてからおこなってください。
- 安全装置及びガス通路部分、電気回路は絶対に分解しないでください。

点 検

- 器具および配管より、水漏れはありませんか。
（ガス漏れは、配管接続部に石けん水などをつけて調べてください。）
- 器具の外観に異常は見られませんか。
- 器具のまわりに燃えやすいものではありませんか。

お手入れ

- 器具の表面が汚れたときは、中性洗剤で軽く拭いた後、乾いた布で十分に水気をとっておいてください。
シンナー・ベンジンなどでは拭かないでください。

〈ご注意〉

コントローラの内部には電気部品がはいつているので、絶対に水をかけないでください。

- ときどき給水接続口のストレーナ（水フィルター）を掃除してください。
- ときどき浴そう内の循環口から強く水を入れて熱交換器の内部を水洗いしてください。

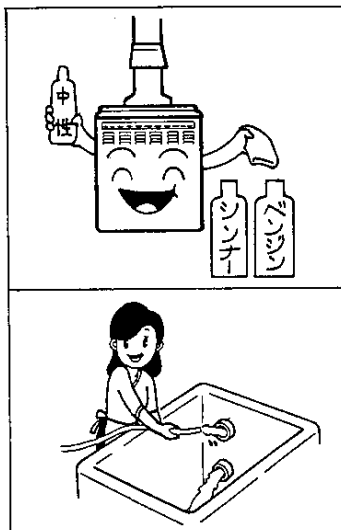

日常の点検・お手入れ②

●シャワーヘッドのお手入れ

シャワーヘッドの噴出口がつまりますと湯量が減ったり、バーナに尖がつかなくなったりしますので、ときどき針などで掃除して通水を良くしてご使用ください。

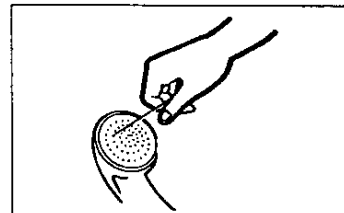

●注意

風呂釜が古くなると熱交換器やバーナにサビやスス、ほこり等がつかまりやすくなります。また取り付け場所によりバーナに「くも」が巣をはることがあります。このような場合不完全燃焼を起すことがあり、ときどき使用中に異常（異常音、排気に不快な臭い、目にしみる等）がないか確認してください。異常に気づかれた場合は、使用を中止し、ガスの元せんを閉めてお買い求めの販売店またはもよりの大阪ガス支社へご連絡ください。

点検の結果

- 故障または、破損したと思われるものは絶対に使用しないでください。
不完全な修理は危険です。
万一、具合が悪くなって処置にこまるような場合にはお買い求めの販売店またはもよりの大阪ガス支社までご連絡ください。

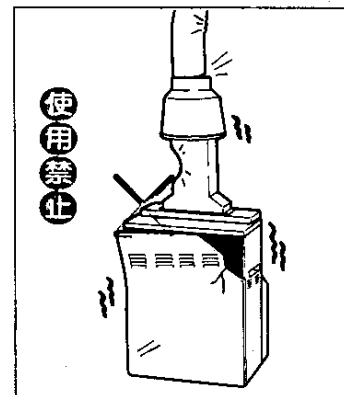

長期間使用しない場合

- 給水元せんを始めてから器具内の水を全部抜いてください。
(18ページ水抜き法参照)
- ガス元せんを始めて、電源を切り、電源プラグをAC100Vコンセントから抜いてください。
- 浴そうの水も抜いてください。

アフターサービスのお申し込み

サービスのお申し込み

- 19ページの「故障・異常の見分け方と処置方法」の項を見てもう一度ご確認ください。
- 確認のうえ、それでも不具合な場合、あるいはご不明な場合はご自分で修理なさらないでお買い求めの販売店またはよりの大阪ガスサービスショップ、もしくは大阪ガス支社にご連絡ください。なお、ご連絡いただくときは、次のことをお知らせください。
 - (1) 品名…ガス風呂釜
 - (2) 品番…前板左下部に貼付してあります。
 - (3) 現象…(できるだけ詳しく)
 - (4) 道順…(できるだけ詳しく)

例 (N)31-037(U)
大阪ガス株式会社 07

転居される場合

- ガスには都市ガス13種類およびLPガスの区分があります。
ガスの種類が異なる地域へ転居される場合には、部品の交換や調整が必要となりますので、転居先のガスの種類を確認の上、大阪ガスサービスショップまたは大阪ガス支社にご相談ください。
この場合、調整・改造に要する費用は保証期間内でも有料となります。

保証書について

- この器具には保証書がついています。
このガス風呂釜は保証書に記載のように器具の故障について修理いたします。
詳しくは保証書をごらんください。
保証書を紛失されますと、無料修理期間であっても修理費をいただくことがありますので、この取扱説明書とともに大切に保管してください。

外形寸法図

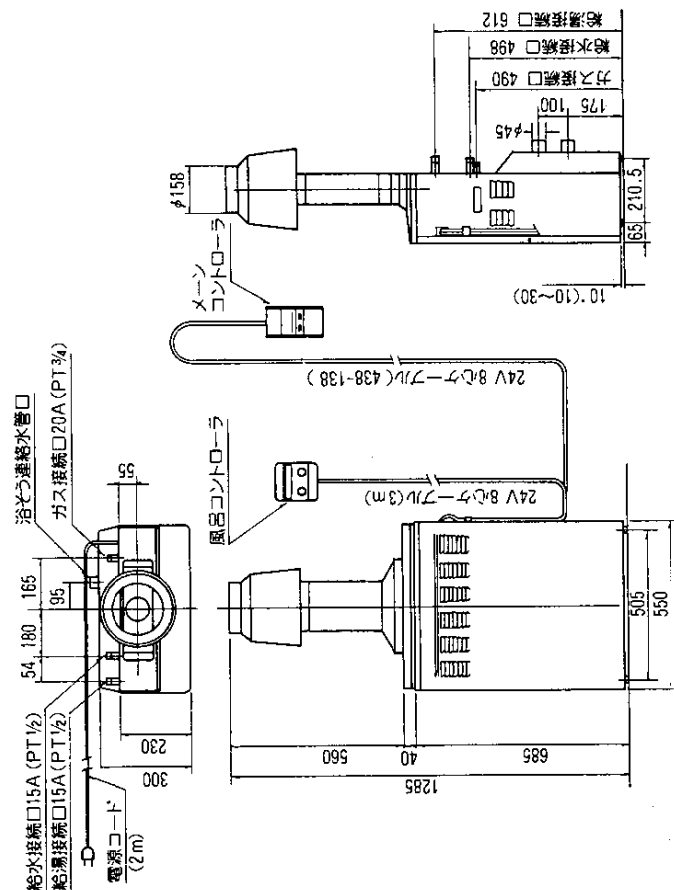

仕様

■仕様一覧表

品番	31-037型(屋内設置型)		
形式の呼び	RFS-130VE(G)-B		
外形寸法(mm)	高さ1,285×幅550×奥行300		
重量(kg)	27		
操作方式	コントローラ操作		
点火方式	電気式連続スパーク点火		
標準能力	給湯	13号~4号	
	追だき	11,000kcal/h	
給湯器	最低作動水圧	0.3kg/cm ²	
	最低作動水量	3.2ℓ/分	
	湯温調節範囲	約75℃~約35℃	
風呂消火方式	電子タイマー方式(最大80分)		
接続	給水	15A(PT $\frac{3}{4}$)	
	給湯	15A(PT $\frac{3}{4}$)	
	ガス	20A(PT $\frac{3}{4}$)	
	電気	AC100V・60Hz(電源コード本体より2m)	
	循環口取付口径	外径45mm・ピッチ100mm	
消費電力	40W(別途凍結予防ヒータ281W)		
排気温度	260℃以下		
■個別ガス消費量			
使用ガス	1時間当りガス消費量		
	給湯器	風呂釜	同時使用時
都市ガス用6C(kcal/h)	24,000	11,000	34,000
都市ガス用13A(kcal/h)	24,000	11,000	34,000

MEMO

おねがい

ガスくさいときは、ガス元栓を閉め、窓を全開にしてから(火気に注意して)大阪ガス支社にご連絡ください。

本社ガスビルサービスセンター・支社所在地および電話番号

本 社 ガ ス ビ ル サ ー ビ ス セ ン タ ー	社 # 541	大阪府東区平野町5-1	☎大阪06(202)2221
南 支 社	# 557	大阪府西成区玉出東2-9-41	☎大阪06(662)0001
北 支 社	# 532	大阪府淀川区十三本町3-6-35	☎大阪06(301)1251
堺 支 社	# 590	堺市住吉南町2-2-19	☎堺0722(38)1131
北 摂 支 社	# 569	高槻市藤の里町39-6	☎高槻0726(71)0361
阪 神 支 社	# 682	西宮市和上町4-11	☎西宮0798(26)3101
東 部 支 社	# 578	東大阪市延興2-3-19	☎河内0728(62)1131
京 阪 支 社	# 573	枚方市西田宮町16-17	☎枚方0720(41)1251
神 戸 支 社	# 650	神戸市中央区相生町5-13-10	☎神戸078(576)5231
京 都 支 社	# 604	京都市中京区烏丸御池町358	☎京都075(231)8151
赤 松 支 社	# 631	奈良市学園北2-4-1	☎奈良0742(44)1111
和 歌 山 支 社	# 640	和歌山市本町1-1-1	☎和歌山0734(31)2481
姫 路 支 社	# 670	姫路市神屋町4-8	☎姫路0792(85)2221
東 播 支 社	# 675	加古川市加古川西栗津29-1	☎加古川0794(21)1801
東 岡 支 社	# 688	豊岡市三坂町6-59	☎豊岡0795(3)2221
海 部 支 社	# 525	豊津市追分町字元池680-1	☎豊津0775(62)5311
徳 島 支 社	# 522	徳島市大東町12-11	☎徳島0749(22)3131
(長 浜 支 所)	# 526	長浜市南浜町3-4	☎長浜0749(62)7171

その他当社サービスショップ

大阪ガス株式会社