



大阪ガス

# ガス 風呂釜(壁埋込タイプ)

## 取扱説明書 31-220・221型

NB-31-220

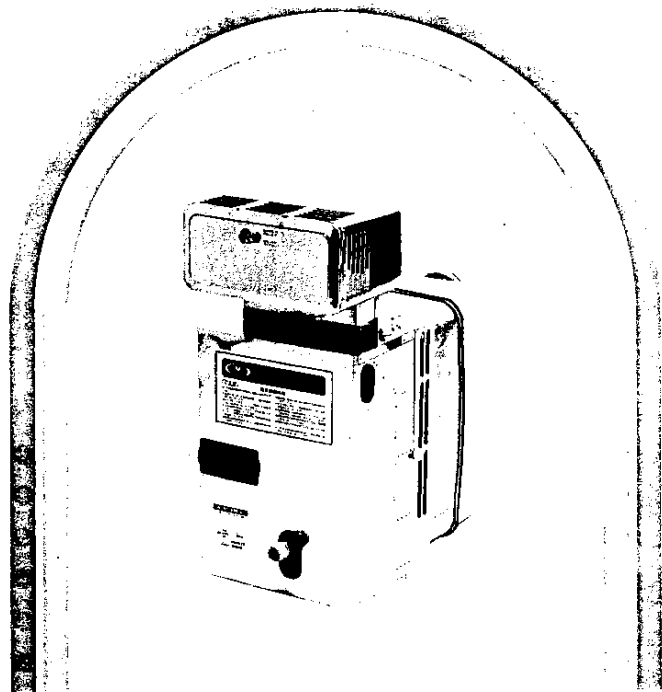

### ガス器具をお使いになる時のご注意



使用中は  
熱くなります  
手をふれないで  
ください！



空だきには  
ご注意ください



ガス器具は  
ガスの種類にあった  
正しいものを…

●ご使用前に必ずこの説明書をよくお読みのうえ、正しくお使いください。

### ごあいさつ

このたびは大阪ガスのガス風呂釜をお求めいただき、ありがとうございました。

別添の保証書とともに、この「取扱説明書」を大切に保存してください。

### もくじ

- 各部の名称……………①
- 特に注意していただきたいこと……………②
- 器具の設置……………③
- 使用方法……………④
- 使用時のご注意……………⑤
- 日常の点検・手入れ……………⑥
- 故障・異常の見分け方と処置方法……………⑦
- アフターサービスのお申し込み……………⑧
- 特長……………⑨
- 寸法図と仕様一覧表……………⑩
- 本製品と快適なくらしのために……………⑪
- おねがい……………⑫

# 各部の名称

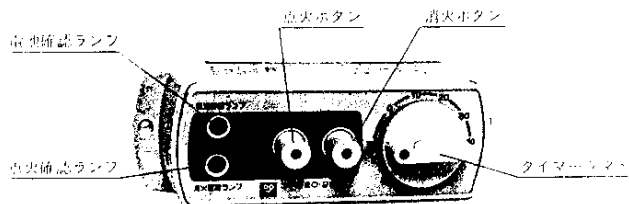
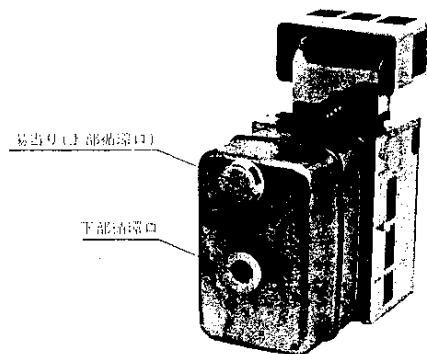
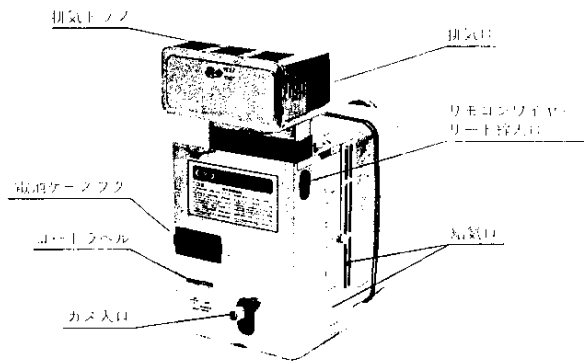

# 特に注意していただきたいこと

安全に正しくお使いいただくために、この項は必ずお読みください。

## 使用ガスについてのご注意

- ガスの種類を確かめてください。
  - ガス器具本体の正面下部の銘板に表示してあるガスの種類と、お宅のガスが一致しているかをまず確かめてください。
  - ガスの種類には、都市ガスとLPガスとがあり、都市ガスにはガスグループ区別があります。
  - 転宅されたときには、供給ガスの種類と銘板のガスの種類の一致を必ず確かめてください。
  - 一致しないときには、お買上げ店、大阪ガス支店またはガスサービスショップなどにご連絡ください。

銘板(例)

(都市ガス用)

NB-31-220  
都市ガス用 屋外用  
13A 10000kcal/h  
株式会社 西島製作所

(LPガス用)

- 都市ガス用6C
- 都市ガス用13A
- 都市ガス用6A

NB-31-220  
SK-32-220用 屋外用  
LPガス用 0.8kg/h  
都市ガス用 10000kcal/h  
株式会社 西島製作所

## 釜とバーナーの組み合わせについて

- 釜には専用バーナーが組み込んであります。他のバーナーを組み込んで絶対に使用しないでください。故障または事故の原因になります。

(例)

NB-31-220  
都市ガス用 屋外用  
13A 10000kcal/h  
株式会社 西島製作所

# 器具の設置

## 設置状態の確認

(1)この風呂釜は屋外設置専用です。屋内では使用できません。  
外気に面した壁面に設置されていることを確認してください。  
特に建物を増築される場合に、ご注意ください。

(2)ガスが完全燃焼するためには、給・排気のバランスが必要です。  
器具の周辺について、次のことを確認してください。

- 器具の周囲にポリバケツ、ゴミ箱など、ものが置かれていないこと。
- 器具の給気口が壁面内に埋め込まれていないこと。

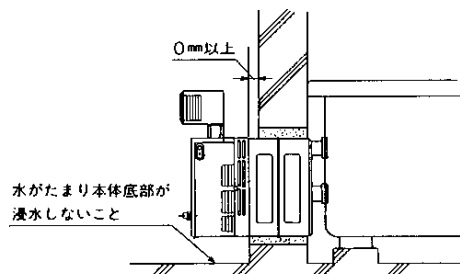

- 器具の給気口や排気口が、セメントや板その他のものでつまっていないこと。
- 器具の下部が掘り込まれて、雨水などがたまって浸水しないこと。

(3)周辺の障害物との条件 (詳細は販売店、または大阪ガス支社にご相談ください。) 不燃物の場合は( )付

(a)上方、前方条件

(b)側方条件

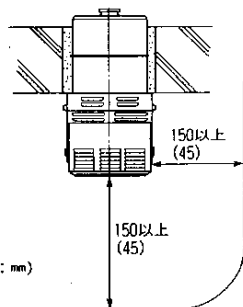
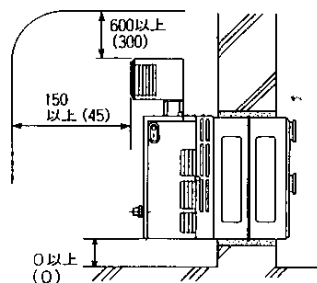

(単位: mm)

## 器具の設置②

(4)ご使用中は、器具の温度が相当上がります。

- 風呂釜周辺の木部、または可燃性の建材などは、モルタルなどの不燃物で保護してあるか確認してください。  
※風呂釜周辺は特に温度が上がりますので、近くに可燃物が有ると火災の危険があります。  
※風呂釜の周囲のほか、釜の底部も温度が上がりますので、不燃物の上に設置されているか確認してください。
- リモコンワイヤーや接続コードは、排気部や器具上部など高温部から離れていますか。高温部に触れたりすると損傷することがありますので、断熱材で保護してください。

(5)揮発性化粧品およびアンモニア、塩素、硫黄、酸類など腐蝕性ガスの発生する、理・美容院、クリーニング店、工場などの近くに風呂釜を取付ける場合は、これらの影響を受けない場所に設置されているか確認してください。  
※化学作用により風呂釜の損傷の原因となり耐久性を弱めます。

(6)風呂釜が共同通路などに面して設置されているときは。

- 器具本体および排気部の周辺は熱くなりますので、ふれないように不燃材で(格子網状が最適です)かこうなど防護処置をしてください。  
※特にお子様がいるご家庭ではご注意ください。

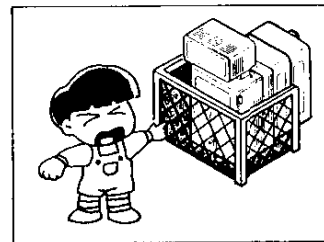

## 器具の設置環境に変化が予想される場合

この風呂釜を屋外に設置された後に、増改築などで風呂釜の設置環境に変化が予想される場合は、お買い求めのサービスショップ・風呂ショップまたはもよりの大阪ガス支社にご相談ください。

屋外設置のものをそのまま屋内設置とするのは絶対にさけてください。

# 使用方法

## 点火前の準備と確認

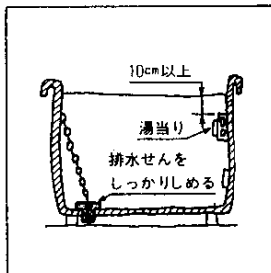

- はじめに排水せんをきっちりしめ、湯当り上端より上へ10cm以上水を入れてください。
- 注) 排水せんからの水漏れは空だきの原因に、水面が低い場合は異常過熱等の原因になりますのでじゅうぶんに注意してください。

## 点火・消火操作

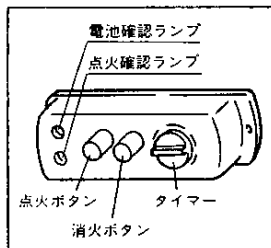

- ①点火
- 点火ボタンを当りまで押しこみ点火確認ランプが点灯するのを確認してください。
  - 点火確認ランプが点灯しないときには消火ボタンを押して停止状態にし点火操作をくり返してください。
- 注1. 点火ボタンは当り位置まで確実に押しこんでください。
- 注2. 点火ボタンを押しても、電池確認ランプが点灯(緑)しないときは電池が消耗していますので電池(単一)を取り替えてください。  
(電池の取り替え方法については11ページを参照してください。)

### ②消火

- 消火ボタンを押してください。

●長期間ご使用にならないときは必ずガスの元センを閉じてください。

## 使用方法②

### ③タイマーセット

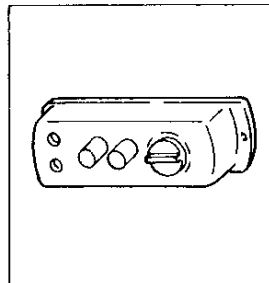

- タイマーは、点火操作前、点火後いずれの場合もセットできます。20以下でご使用の場合は20以上に回してからセットしてください。なお表示は、大体分単位になっています。

- 注1 タイマーが切れると約15分間で自動的に「連続」位置に戻ります。
- 注2 タイマーが切れたのち15分間以内に操作するときは、手動で「連続」位置までもどしてから操作をおこなってください。

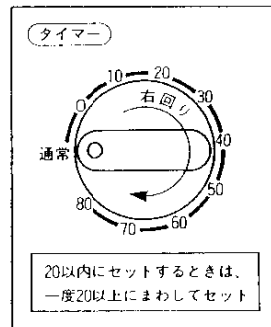

- 注) 20以上にまわさないでご使用になりますと、タイマーが働かずにガスが止まらないことがありますのでご注意ください。

- タイマーで消火した時は必ず消火ボタンを押してください。

## 使用時のご注意

- 空だきにはご注意ください。排水栓をきっちりしめ、点火前にはもう一度、水もれや空だきのないよう水量の確認をしてください。

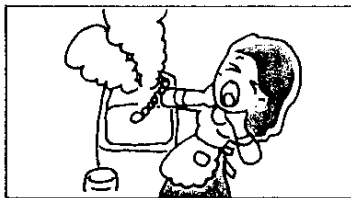

- この風呂釜は下部循環口よりつめたい水が入り、上部循環口より沸いた湯が出る循環形式のものです。浴そう上部と下部には温度差があります。入浴時には湯をじゅうぶんかきまわせてください。
- 上下循環口をタオルなどでふさがないでください。
- 入浴剤の中には風呂釜に有害なもの（特に硫黄、塩素）が含まれているものがありますから、入浴剤のご注意文をじゅうぶんにご参照ください。

- 器具にぞうきんやせんたく物、板などを置いて、給気部や排気部をふさがないでください。不完全燃焼の原因となり、また火災の危険もあります。

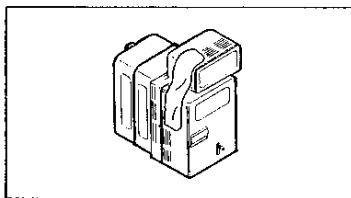

- 風呂釜の近くに燃えやすいもの（ポリバケツやゴミ箱など）を絶対に置かないでください。風呂釜のまわりは常に整頓して使う習慣をつけてください。
- 外装部や排気筒に腰をかけたり足をかけたりして荷重をかけるようなことはしないでください。

- 器具には手をふれないでください。使用中は器具の排気部や上部は、温度が上がり熱くなります。人通りの多い場所や子供が遊ぶような場所に設置された場合は、特にご注意ください。

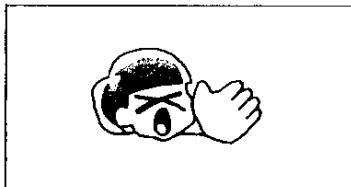

## 使用時のご注意②

- 点火ボタンは当り位置まで確実に押しこんでください。
- 点火確認ランプが点灯しないときは消火ボタンを押して停止状態にし点火消火の操作をくり返してください。  
※最初に点火するときは、ガス配管やバルブユニット内に空気が入っていることがあります。



- 燃焼使用中、浴そう内を攪拌すると釜内で「ポコン、ポコン」と異音を発生することがありますが異常ではありません。
- 冬期、あるいは夏期に井戸水を使用した場合など、缶体(器具本体)に水滴が付着することがありますが、これは水漏れではありません。
- 冬期、点火時に排気部から白い煙が出ることがありますが、これは水蒸気で、異常ではありません。
- 点火時や使用中ゴーゴーと音をたてて燃え方がおかしくなった時は異常燃焼していますので、一度火を消し、すこし(20~30秒)間をおいて、もう一度点火してください。  
※そのままご使用されますと、不完全燃焼をおこし、器具もいためます。
- 消火した後、すぐに再点火されると異常燃焼することがありますので、火を消した後再点火するときはすこし(20~30秒)間をおいてください。

## 使用時のご注意③

### 安全装置が作動したときの処置について

- 処置について  
使用中に全部のバーナーが消火してしまったときは次の方法並びに12ページ「故障・異常の見分け方と処置方法」により処置してください。
- パイロット安全装置  
パイロットバーナー(又はメインバーナー)の炎が消えたときには安全装置が働いて自動的にガスが止まりますが、完全に止まるまで若干の時間がかかりますので、パイロットバーナー(又はメインバーナー)の消火に気づいた時は、リモコンの消火ボタンを押してください。再点火のときは、しばらく待ってから注意しておこなってください。
- 空だき安全装置  
万一風呂釜を空だきしたとき、釜の温度上昇をキャッチして、バーナーに通じるガスの通路を遮断し、火を消して火災の発生を防止します。  
万一空だきをした場合は、器具が自然に冷えるのを待ってから浴そうに水を入れ(浴そうの排水せんを確実に閉じ、湯当り上端より上へ10cm以上)てから再点火してください。  
※空だきは、器具の寿命をいちじるしく短くしたり、浴そうをいためますので、くれぐれも空だきしないようご注意ください。  
※うっかりメインバーナーを消し忘れて、お湯が沸騰状態になったときも空だき安全装置がはたらくことがあります。

## 日常の点検・手入れ

### 点検・手入れの際のご注意

お手入れは、やけどをしないように器具がじゅうぶん冷えてからしてください。

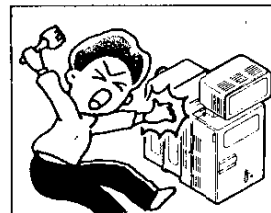

### 点 検

- 給気口や排気口がつまったり、ものが置いてあったりしませんか。
- 器具の周辺にポリバケツやゴミ箱など、物が置いてありませんか。

### お手入れ

#### (1)かまの手入れ

風呂釜が古くなりますと、釜やバーナーに白い粉状のサビや黒いススがついて不完全燃焼の原因となります。3年に一度ぐらいは掃除が必要です。お買い求めのサービスショップ、風呂ショップ又は、もよりの大阪ガス支社へお申し込みいただければ有償でお引き受けいたします。

#### (2)内部の掃除

ときどき浴そう内の湯当りを外して、ホースで強く水を入れ釜内部を水洗いしてください。  
(ゴトゴト釜鳴りがしたり、湯あかが熱交換器内から出て来るのは内部がよごれているからです。)

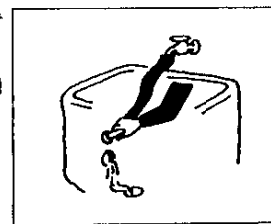

## 日常の点検・手入れ②

### ③外観の掃除

外装部や排気筒は布に中性洗剤をひたして拭いてください。ブラシやタワシなどでこすると傷をつけることがありますので注意してください。

●風呂釜が古くなると熱交換器やバーナーにサビやスス、ほこり等がつかまつたりします。また取り付け場所によりバーナーに「くも」が巣をはることがあります。このような場合不完全燃焼を起すことがあり、ときどき使用中に異常(異常音、排気に不快な臭い、目にしみる等)がないか確認してください。

異常に気づかれた場合は、使用を中止し、ガスの元せんを閉めてお買い求めのサービスショップ、風呂ショップ又は、もよりの大阪ガス支社へご連絡ください。

(4)5年くらいご使用になれば、外観はきれいでも一度お買い求めのサービスショップ、風呂ショップ又は、もよりの大阪ガス支社に点検をお申しつけください。(有償)

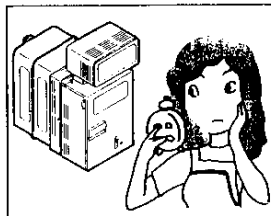

## 乾電池の取り替え方法

●点火操作時に、電池確認ランプが点灯しなくなった時には、電池ケースのフタを左側へ押えながら手前に引き出して、乾電池(単1)を交換してください。

※乾電池の⊕⊖を間違えないようにいれてください。

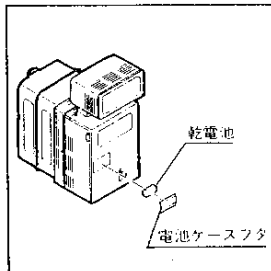

## 故障・異常の見分け方と処置方法

ご使用中にふだんと違った状態になったときや、不都合が生じたときは、そのままお使いにならず、ただちにご使用を中止してじゅうぶんな点検をお願いします。

現象	原因	処置方法
点火しない、点火しにくい。	ガス元せんが閉まっている。	ガス元せんを全開する。
燃焼中に消火する。	ガス配管内に空気が残っている。	点火操作をくり返す。
着火しにくい。(爆発的に着火する)	浴そうの水が少ない。	浴そうに水を加える。
異常な音をたてて燃える。(異常燃焼)	釜に水アカなどがつかまっている。	「お手入れ」10ページ参照
排気ガスのいやな臭いがある。	ボタン操作が適切でない。	「使用方法」5ページ参照
ススが発生する。(赤火で燃える)	ボタン保持力、保持時間不足	「使用方法」5ページ参照
着火しにくい。	パイロット安全装置の作動	「パイロット安全装置」9ページ参照
燃焼中に消火する。消火しやすい。	空だき安全装置の作動	「空だき安全装置」9ページ参照
点火ボタンをはなすと消火する。	バーナー炎口、ノズルつまり	点検を依頼する。
点火しない、点火しにくい。	熱交換器の目づまり	点検を依頼する。
	点火装置、電気部の故障	点検を依頼する。
	器具せん、パイロット安全装置の故障	○ 点検を依頼する。
	電池の消耗	○ 電池の交換

処置や原因がわからないときは、ただちにお買い求めのサービスショップ、風呂ショップ、またはもよりの大阪ガス支社へご連絡ください。

## アフターサービスのお申し込み

ご不審な点や故障のおきたとき、また部品については、お買い求めのサービスショップ、風呂ショップ又は、もよりの大阪ガス支社にご連絡ください。  
ご連絡いただくときは、器具の正面に貼付してあるコード番号もあわせてお知らせください。

(例)

**(N)31-220(U)**

大阪ガス株式会社 **04**

別添の保証書は、大切に保存してください。

## 特 長

**1**

屋外設置専用型ですので、風雨の日でも安心してご使用いただけます。

**2**

浴室ですべての操作ができます。(点火・消火が浴室内よりできます。)

**3**

電池式連続スパーク点火装置を採用し点火を容易にしました。

**4**

パイロット安全装置付き(フレームロッド方式)ですから、万一火が消えてもガスは遮断されます。

**5**

押しボタン式リモコンの採用で操作が容易にできます。

**6**

タイマー付きですのでご希望の時間に消火することができます。



# 寸法図と仕様一覧表

## 寸法図

31-220型

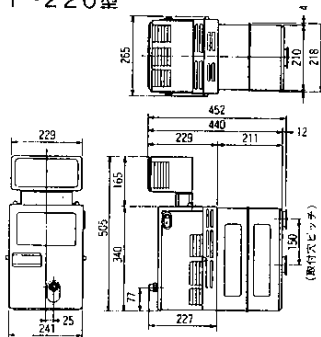

31-221型

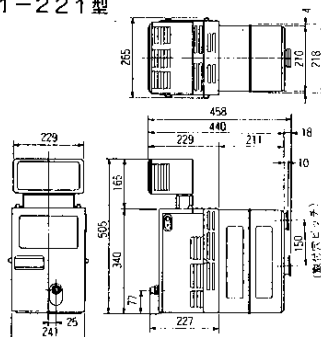

## 仕様一覧表

コード番号	31-220型		31-221型	
組み合わせ浴そう	鋼板ホーロー・ステン浴そう		錆物ホーロー・ポリ浴そう	
重量 (kg)	8.4			
ガス接続	15A (PT1/2B) TU接続可能			
ガスの種類	都市ガス6C	都市ガス13A	都市ガス6A	L.P.G.
標準ガス消費量 (kcal/h)	10000	10000	10000	10000
標準ガス流量 (m <sup>3</sup> /h)	2.36	0.96	1.51	0.84kg/h
安全装置	パイロット安全装置付き			
自動装置	空だき安全装置付き			
	連続スパーク点火装置付き			

# 寸法図と仕様一覧表②

## リモコン

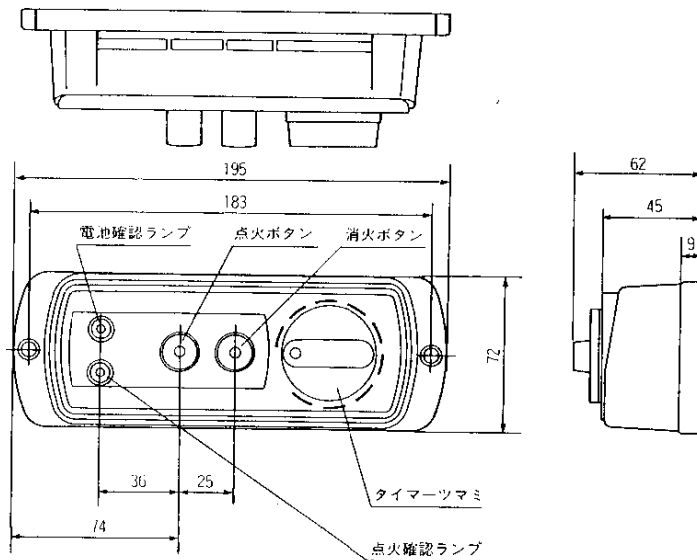

# 本製品と快適なくらしのために

沸かし過ぎは、ガスも水もムダになります。チョットぬる目で入浴し、浴そうに入ってから快適温度にするのも一つの方法です。

ぬる目のお風呂は、血管をひろげてくれますので血圧の動揺もなく、神経もやわらげてくれます。

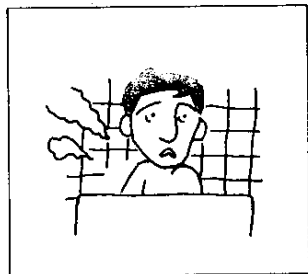

朝、ぬるいお風呂に入ると一日中体がだるくてたまらないことを経験されたことがありますか？

体がゆっくり休みたい状態になってしまったためです。

スッキリしたいときは、チョット熱目のお風呂にサット入るのがコツです。

## 大阪ガス本社・支社所在地および電話番号

本社・ガスビルサービスセンター	大阪市東区半野町5-1	電話	大阪 06 (202) 2221	☎541
南支社	大阪市西成区玉出東2-9-41	電話	大阪 06 (652) 0001	☎557
北支社	大阪市淀川区十三本町3-6-35	電話	大阪 06 (301) 1251	☎532
堺支社	堺市住吉橋町2-2-19	電話	堺 0722(38) 1131	☎590
北摂支社	高槻市藤の里町39-6	電話	高槻 0726(71) 0361	☎569
阪神支社	西宮市和上町4-11	電話	西宮 0798(26) 3101	☎662
東園支社	東大阪市船場2-3-17	電話	河内 0729(62) 1131	☎578
京阪支社	枚方市西田宮町16-17	電話	枚方 0720(41) 1251	☎573
神戸支社	神戸市中央区相生町5-11-10	電話	神戸 078(576) 5231	☎650
京都支社	京都市中京区福丸御池極楽町358	電話	京都 075(231) 8151	☎604
奈良支社	奈良市学園北2-4-1	電話	奈良 0742(44) 1111	☎631
和歌山支社	和歌山市本町1-1-1	電話	和歌山 0734(31) 2481	☎640
姫路支社	姫路市神屋町4-8	電話	姫路 0792(85) 2221	☎670
栗橋支社	加古川市加古川町粟津29-1	電話	加古川 0794(21) 1801	☎675
豊岡支社	豊岡市三坂町6-57	電話	豊岡 07962(3) 2221	☎688
湖南支社	草津市追分町宇筑屋680-1	電話	草津 0775(62) 5311	☎525
彦根支社	彦根市大東町12-11	電話	彦根 0749(22) 3131	☎522
(豊浜営業所)	長浜市南浜駅前3-4	電話	長浜 07496(2) 7171	☎526

※各支社にリモーステーション、および「エース」サービスセンターが設置されています。

## 大阪ガス株式会社

### おねがい

ガスくさいときは、ガスの元せんに閉め、夜中でもすぐ、お近くの大阪ガス支社、もしくはサービスステーションにご連絡下さい。