



ガス

外だき釜

取扱説明書

31-309・310型

ごあいさつ

このたびは、大阪ガスのガス風呂釜をお求めいただき、ありがとうございました。

別添の保証書とともに、この「取扱説明書」を大切に保存してください。

もくじ

- 各部の名称..... ①
- 特に注意していただきたいこと..... ②
- 器具の設置..... ③
- 使用方法..... ⑤
- 使用時のご注意..... ⑦
- 日常の点検・手入れ..... ⑨
- 故障・異常の見分け方と処置方法..... ⑪
- アフターサービスのお申し込み..... ⑫
- 特長..... ⑬
- 寸法図と仕様一覧表..... ⑭

- 本製品と快適なくらしのために..... ⑮
- おねがい

ガス器具をお使いになる前に



使用中は
熱くなります
手をふれないで
ください！



空だきには
ご注意ください



ガス器具は
ガスの種類にあった
正しいものを

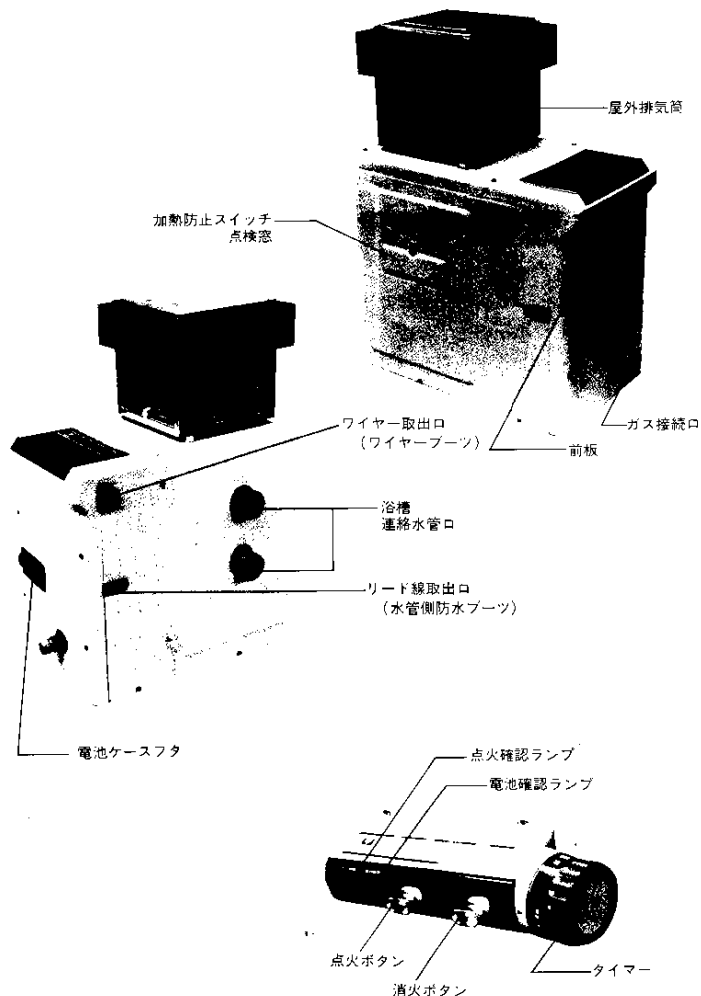

特に注意していただきたいこと

安全に正しくお使いいただくために、この項は必ずお読みください。

使用ガスについてのご注意

- ガスの種類を確かめてください。
- ガス器具本体の正面下部のコードラベルに表示してあるガスの種類と、お宅のガスが一致しているかをまず確かめてください。
- ガスの種類には、都市ガスとLPガスとがあり、都市ガスにはガスグループの区別があります。
- 転宅されたときには、供給ガスの種類とコードラベルのガスの種類の一致を必ず確かめてください。
- 一致しないときは、お買上げ店、大阪ガス支社またはガスサービスショップなどにご連絡ください。

銘板(例)

(都市ガス用)

SK-31-309	
都市ガス用	屋外用
13A	12,000kcal/h
三畿瓦斯器具株式会社	

(LPガス用)

SK-32-309	
●都市ガス用6C	SK-31-309用
●都市ガス用13A	LPガス用
●都市ガス用13A	0.95kg/h
三畿瓦斯器具株式会社	

釜とバーナーの組み合わせについて

- 釜には専用バーナーが組み込んであります。他のバーナーを組み込んで絶対に使用しないでください。故障または事故の原因になります。

(例)

SK-31-309	
都市ガス用	屋外用
13A	12,000kcal/h
三畿瓦斯器具株式会社	

器具の設置

設置状態の確認

- (1)この風呂釜は屋外設置専用です。屋内では使用できません。
外気に面した壁面に設置されていることを確認してください。
特に建物を増築される場合に、ご注意ください。

- (2)ガスが完全燃焼するためには、給・排気のバランスが必要です。
器具の周辺について、次のことを確認してください。

- 器具の周囲に、ポリバケツ、ゴミ箱などものが置かれていないこと。
- 器具の給気部や排気部が、セメントや板、その他のものでつまっていないこと。
- 器具の下部が掘り込まれて、雨水などがたまって浸水しないこと。
- 器具の脚をはずして地面に密着させたり器具の底がうめこまれて設置していないこと。

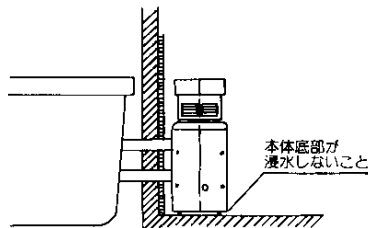

- (3)定期点検および補修などの際の間隔として下記の空間をあけて設置してあるか、確認してください。

(a)上方、側方条件

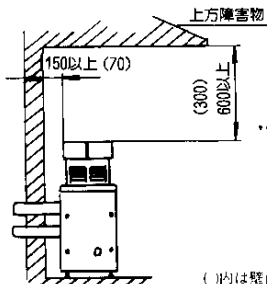

()内は壁面が不燃材の場合

(b)前方、後方条件

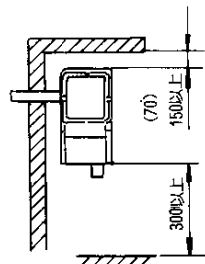

器具の設置②

- (4)ご使用中は、器具の温度が相当上がります。

- 風呂釜周辺の木部、または可燃性の建材などは、モルタルなどの不燃物で保護してあるか確認してください。
※風呂釜周辺は特に温度が上がりますので、近くに可燃物があると火災の危険があります。
※風呂釜の周囲のほか、釜の底部も相当温度が上がりますので、不燃物の目地設置されているか確認してください。
- リモコンワイヤーや接続コードは、排気部や器具上部など高温部からしばらく離れていますか。高温部に触れたり接近しすぎたりすると損傷することがありますので、断熱材で保護してください。

- (5)風呂釜が共同通路などに面して設置されているときは

- 器具本体と天蓋部および排気部とその周辺は熱くなりますのでふれないように柵やかごなど防護処置をして下さい。
※特に小さなお子様がいるご家庭ではご注意ください。

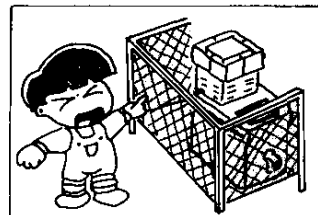

- (6)揮発性化粧品およびアンモニア、塩素、硫黄、酸類など腐蝕性ガスの発生する、理・美容院、クリーニング店、工場などの近くに風呂釜を取り付ける場合は、これらの影響を受けない場所に設置されているか確認してください。
※化学作用により風呂釜の損傷の原因となり耐久性を弱めます。
- (7)風呂釜と浴室とは線を切るため、モルタルなどで目地づめしてあるか確認してください。

器具の設置環境に変化が予想される場合

この風呂釜を屋外に設置された後に、増改築などで風呂釜の設置環境に変化が予想される場合は、大阪ガス支社にご相談ください。
屋外設置のものをそのまま屋内設置するのは絶対にさけてください。

使用方法

点火前の準備と確認

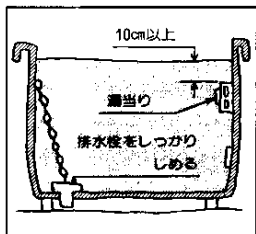

- はじめに
排水栓をきっちりしめ、湯当り上端より上へ10cm以上水を入れてください。

注) 排水せんからの水漏れは空だきの原因に、水面が低い場合は異常過熱等の原因になりますので十分に注意してください。

点火・消火操作

①点火

- 点火ボタンを当りまで押しこみ点火確認ランプが点灯するのを確認してください。
- 点火確認ランプが点灯しないときは消火ボタンを押して停止状態にし点火操作をくり返してください。

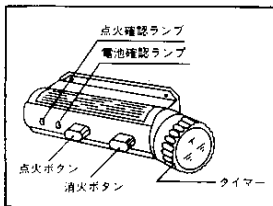

(注1. 点火ボタンは当り位置まで確実に押しこんでください。
注2. 点火ボタンを押しても、電池確認ランプが点灯しないときは電池が消耗していますので電池(単一)を取り替えてください。
(電池の取り替え方法については10ページを参照してください。)

②消火

- 消火ボタンを押してください。

使用方法 ②

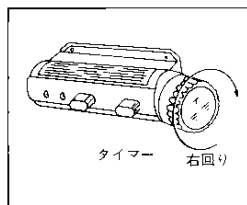

③タイマーセット

- タイマーは点火操作前、点火後いずれの場合もセットできます。20以下で使用の場合も20以上に回してからセットしてください。なお表示は大体分単位になっております。

(注1. タイマーが切れると約10分間で自動的に運転位置にもどります。
注2. タイマーが切れたのち10分間以内に操作する時は手で運転位置までもどしてから操作をおこなってください。)

●風呂の沸き上がり時間目安

浴槽水量	季節	上昇温度 水温→沸き上がり温	沸き上がり時間
180ℓ (1.5人相当)	夏	28→43(℃)	約18分
	春・秋	18→43(℃)	約30分
	冬	8→43(℃)	約42分

この性能は都市ガス用12,000Kcal/hにおける標準的な性能です。

- 長期間ご使用にならない時は必ずガスの元せんを閉じてください。

使用時のご注意

- 空だきにはご注意ください。排水栓をきっちりしめ、点火前にはもう一度、水もれや空だきのないよう水量の確認をしてください。
- 湯当り上端より、上へ10cm以上水を入れてください。

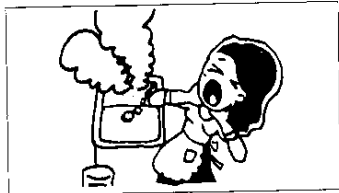

- この風呂釜は下部循環口よりつめたい水が入り、上部循環口より沸いた湯が出る循環形式のものです。浴そう水の上部と下部には相当な温度差があります。入浴時には湯をじゅうぶんかきまぜてください。

- 入浴剤の中には風呂釜に有害なもの（特に硫黄、塩素）が含まれているものがありますから、入浴剤のご注意文をじゅうぶんご参照ください。

- 器具にぞうきんやせんたく物、板などを置いて、給気部や排気部をふさがないようにください。不完全燃焼の原因となり、また火災の危険もあります。

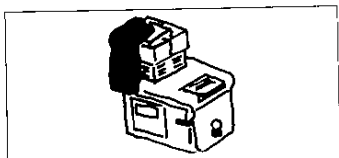

- 風呂釜の近くに燃えやすい物（ポリバケツやゴミ箱など）を絶対に置かないでください。風呂釜のまわりは常に整頓して使う習慣をつけてください。

●器具には手をふれないでください

使用中は器具の排気部や上部は、相当温度が上がり熱くなります。人通りの多い場所や子供が遊ぶような場所に設置された場合は、特にご注意ください。



- 点火ボタンは当り位置まで確実に押しこんでください。
- 点火確認ランプが点灯しないときは消火ボタンを押して停止状態にし点火消火の操作をくり返してください。

※最初に点火するときは、ゴム管やコック内に空気が入っていることがあります。

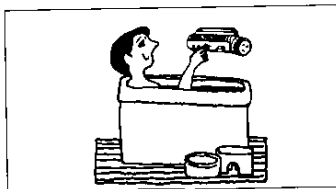

使用時のご注意 ②

- 燃焼使用中、浴そう内を攪拌すると釜内で「ポコン、ポコン」と異音を発生することがありますが異常ではありません。
- 冬期、あるいは夏期に井戸水を使用した場合など、缶体に水滴が付着することがありますが、これは水漏れではありません。
- 冬期、点火時に排気部から白い煙が出ることがありますが、これは水蒸気でガス漏れではありません。
- 点火時やご使用中でゴーゴーと音をたてて燃え方がおかしくなった時は逆火してしますので、一度火を消し、すこし(20~30秒)間をおいて、もう一度点火してください。
※そのままご使用されますと、不完全燃焼をおこし、器具もいためます。
- 消火した後、すぐに再点火されると逆火することがありますので、火を消した後再点火するときはすこし(20~30秒)間をおいてください。

安全装置が作動したときの処置について

●処置について

使用中に全部のバーナーが消火してしまったときは次の方法並びに11ページ「故障・異常の見分け方と処置方法」により処置してください。

●パイロット安全装置

パイロットバーナー(又はメインバーナー)の炎が消えたときには安全装置が動いて自動的にガスが止まりますが、完全に止まるまで若干の時間がかかりますので、パイロットバーナー(又はメインバーナー)の消火に気づいた時は、リモコンの消火ボタンを押してください。再点火をせず、しばらく待ってから注意して行ってください。

●空だき安全装置

万一風呂釜を空だきしたとき、釜の温度上昇をキャッチして、バーナーに通じるガスの通路を遮断し、火を消して火災の発生を防止します。

万一空だきをした場合は、器具が自然に冷えるのを待ってから浴そうに水を入れて(浴そうの排水せんを確実に閉じ、上部循環口の上10cm以上)でから再点火してください。

※空だきは、器具の寿命をいちじるしく短くしたり、浴そうをいためますので、くれぐれも空だきしないようご注意ください。

※うっかりメインバーナーを消し忘れて、お湯が沸騰状態になったときも空だき安全装置がはたらくことがあります。

日常の点検・手入れ

点検・手入れの際のご注意

お手入れは、やけどをしないように器具がじゅうぶん冷えてからしてください。



点 検

- 吸気口や排気口が詰まったり、ものが置いてあつたりしませんか。
- 器具の周辺にポリバケツやゴミ箱など、物が置いてありませんか。

お手入れ

(1)かまの手入れ

風呂釜が古くなりますと、釜やバーナに白い粉状のサビや黒いススがついて不完全燃焼の原因となります。3年に一度くらいは掃除が必要です。大阪ガスへお申し込みいただければ有償でお引き受けいたします。

日常の点検・手入れ②

(2)内部の掃除

ときどき浴そう内の湯当りを外して、ホースで強く水を入れ釜内部を水洗いしてください。
(ゴトゴト釜鳴りがしたり、湯あかが熱交換器内から出て来るのは内部がよごれているからです。)

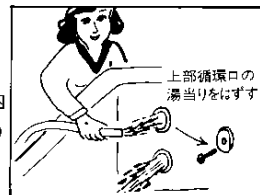

(3)外観の掃除

外装部や排気筒は布に中性洗剤をひたして拭いてください。ブラシやタワシなどでこすると傷をつけることがありますので注意してください。

- 風呂釜が古くなると熱交換器やバーナにサビやスス、ほこり等がたまります。また取り付け場所によりバーナに「くも」が巣をはることがあります。このような場合不完全燃焼を起すことがあり、ときどき使用中に異常（異常音、排気に不快な臭い、目にしみる等）がないか確認してください。

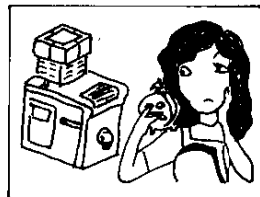

異常に気づかれた場合は、使用を中止し、ガスの元せを閉めて販売店または大阪ガス支社へご連絡ください。

- (4)5年くらいご使用になれば、外観はきれいでも一度お求めの販売店、または大阪ガス支社に点検をお申しつけください。(有償)

乾電池の取り替え方法

- 点火操作時に、電池確認ランプが点灯しなくなった時には、電池ケースのフタを左側へ押えながら手前に引き出して、乾電池(単1)を交換してください。

※乾電池の⊕⊖を間違えないようにいれてください。

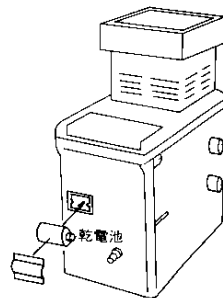

故障・異常の見分け方と処置方法

ご使用中にふだんと違った状態になったときや、不都合が生じたときは、そのままお使いにならず、ただちにご使用を中止してじゅうぶんな点検をお願いします。

現象	原因							処置方法
	点火しない、点火しにくい。	点火ボタンの圧力を低下させる。	燃焼中に消火する。	着火しにくい。	異常な音をたてる。	排気ガスが臭い。	排気ガスが臭い。	
ガス元せんが開まっている。	<input type="checkbox"/>							ガス元せんを全開する。
ガス配管内に空気が残っている。	<input type="checkbox"/>							点火操作をくり返す。
器具が傾いている。						<input type="checkbox"/>		点検を依頼する。
上部循環パイプが下り勾配						<input type="checkbox"/>		点検、改修を依頼する。
浴そうの水が少ない。						<input type="checkbox"/>		浴そうに水を加える。
釜に水アカなどがつまっている。						<input type="checkbox"/>		「お手入れ」9ページ参照
ボタン操作が適切でない。	<input type="checkbox"/>	<input type="checkbox"/>		<input type="checkbox"/>				「使用方法」5ページ参照
ボタン保持力、保持時間不足		<input type="checkbox"/>						「使用方法」5ページ参照
パイロット安全装置の作動			<input type="checkbox"/>					「パイロット安全装置」8ページ参照
空だき安全装置の作動			<input type="checkbox"/>					「空だき安全装置」8ページ参照
バーナ出口、ノズルつまり				<input type="checkbox"/>	<input type="checkbox"/>	<input type="checkbox"/>		点検を依頼する。
熱交換器の目つまり					<input type="checkbox"/>	<input type="checkbox"/>		点検を依頼する。
点火装置、電気部の故障	<input type="checkbox"/>							点検を依頼する。
器具せん、パイロット安全装置の故障							<input type="checkbox"/>	点検を依頼する。

処置や原因がわからないときは、ただちにお買い求めの販売店、または大阪ガス支社へご連絡ください。

アフターサービスのお申し込み

ご不審な点や故障のおきたとき、また部品については、大阪ガス風呂販売店もしくは大阪ガス支社・サービスステーションにご連絡ください。

ご連絡いただくときは器具の正面に貼付してあるコード番号もあわせてお知らせください。

(例)

(4)31-309(U)

別添の保証書は、大切に保存してください。

特 長

- 1 屋外設置専用型ですので、風雨の日でも安心してご使用いただけます。
- 2 浴室ですべての操作ができます。(点火・消火が浴室よりできます。)
- 3 電池式連続スパーク点火装置を採用しタネ火の点火を容易にしました。
- 4 パイロットバーナーの点火の確認が浴室内でできます。
- 5 タネ火安全装置付き(フレームロット方式)ですから、万一タネ火が消えてもガスは遮断されます。
- 6 ガスガバナー付きですから燃焼は安定しています。
- 7 タイマー付きですのでご希望の時間に消火することができます。
- 8 押シボタン式リモコンの採用で操作が容易にできます。

寸法図と仕様一覧表

寸法図

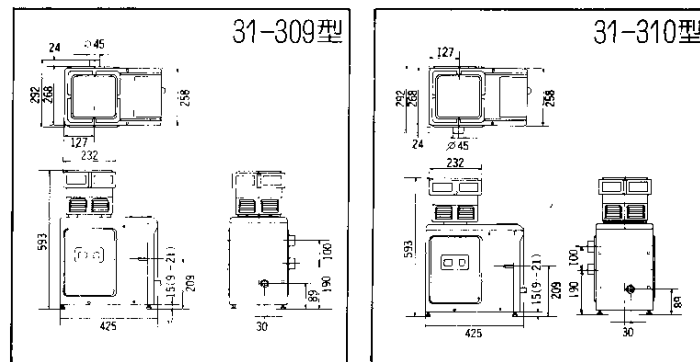

仕様一覧表

コード番号	31-309型		31-310型	
	右水管		左水管	
タイプ	10.7			
重量 (kg)	15A(PT $\frac{1}{2}$ B)			
ガス接続	15A(PT $\frac{1}{2}$ B)			
ガスの種類	都市ガス6C	都市ガス13A	都市ガス6A	L-P-G
標準ガス消費量 (Kcal/h)	12,000	12,000	12,000	11,500
(m ³ /h)	2.8	1.2	1.8	0.95(kg/h)
安全装置	タネ火安全装置付き 過熱防止スイッチ付き			
自動装置	連続スパーク点火装置付き ガスガバナー付き			
組み合わせリモコン	タイマー付き 80分計ゼンマイ式			

リモコン

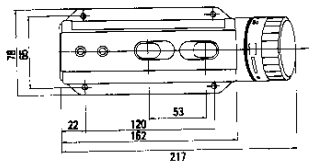

本製品と快適なくらしのために



お風呂は汚れを落とすだけのものではありません。
気分をほぐして一日の疲れをとってくれ、ゆったりした良い気持ちにもしてくれます。

沸かし過ぎは、ガスも水もムダになります。チョットぬる目で入浴し、浴そうに入ってから湯かけんリモコンで快適温度にするのも一つの方法です。



おねがい

ガスくさいときは、ガスの元コックを開め、夜中でもすく、お近くの
大阪ガス支社、もしくはサービスステーションにご連絡下さい。

本社ガスビルサービスセンター・支社所在地および電話番号

本社ガスビル サービスセンター	〒541 大阪市東区平野町ちいば1	☎大阪06(202)2221
南支社	〒557 大阪市西成区土居町2丁目19番41号	☎大阪06(652)0001
北支社	〒532 大阪市淀川区西宮町1丁目3番2号	☎大阪06(301)1251
堺支社	〒590 堺市住吉区南船場2丁目1番1号	☎堺0722(38)1131
北摂支社	〒568 高槻市藤原の里2丁目3番1号	☎高槻0726(71)0361
阪神支社	〒662 西宮市和歌山1丁目1番1号	☎西宮0798(26)3101
東部支社	〒578 堺市東区船場2丁目3番1号	☎河内0729(62)1131
京阪支社	〒573 枚方市南田原町1丁目17番1号	☎枚方0720(41)1251
神戸支社	〒650 神戸市中央区相生町5丁目1番1号	☎神戸078(576)5231
京都支社	〒604 京都市中京区船場北梅屋町3番5号	☎京都075(231)8151
奈良支社	〒631 奈良市学園北2丁目1番1号	☎奈良0742(44)1111
和歌山支社	〒640 和歌山市本町1丁目1番1号	☎和歌山0734(31)2481
姫路支社	〒670 姫路市神屋町4丁目8番1号	☎姫路0792(85)2221
東播支社	〒675 加古川市加古川町東津2番1号	☎加古川0794(21)1801
豊前支社	〒868 豊前市上津町5丁目5番1号	☎豊前07962(3)2221
湖南支社	〒525 岸田市島分町字長尾6番1号	☎岸田0775(62)5311
彦根支社	〒522 彦根市大塚町1丁目1番1号	☎彦根0749(22)3131
(長浜営業所)	〒526 長浜市高島町北3番1号	☎長浜07496(2)7171