



# ニュージェットフロー-116

## 取扱説明書

### 31-967型

保証書付

型式名/YV1604RX

#### 本社ガスビルサービスセンター・支社所在地および電話番号

本社ガスビルサービスセンター	〒541 大阪市東区平野町3-1	☎大 550 (202) 2221
南支社	〒559 大阪市西区成美荘2-9-41	☎大 550 (652) 0001
北支社	〒532 大阪市淀川区十二本町3-6-25	☎大 550 (301) 1251
堺支社	〒592 堺市住吉南町2-2-9	☎堺 0722(38) 1131
北摂支社	〒562 豊中市野原5-8-6	☎西 06(726) 0361
阪神支社	〒682 西宮市市川町4-1-1	☎西 0798(28) 3101
東園支社	〒576 東大阪市新東区3-3-7	☎河 04729(62) 1131
豊新支社	〒575 松原市西田富町16-1-7	☎枚 0470(44) 1251
神戸支社	〒650 神戸市中央区相生町5-1-10	☎神 078(576) 5231
京都支社	〒604 京都市中京区松岡町3-3-18	☎京 033(23) 8151
奈良支社	〒631 奈良市学園北2-4-1	☎奈 049(44) 1111
和歌山支社	〒640 和歌山市本町1-1-1	☎和歌 0734(23) 2481
徳島支社	〒670 徳島市神屋町4-8	☎徳 0872(85) 7221
徳島支社	〒675 徳島市花岡町2-2-1	☎加 0874(22) 1901
静岡支社	〒468 静岡市清水区清水5-7	☎豊 0543(32) 2221
浜南支社	〒625 浜松市東区大須5-8-1	☎豊 05375(62) 5311
彦根支社	〒522 彦根市大須町12-1	☎彦 05749(22) 2181
徳島支社	〒626 徳島市南區徳島3-4	☎徳 08749(62) 2171

その他当社サービスステーション、およびサービスショップ

大阪ガス株式会社

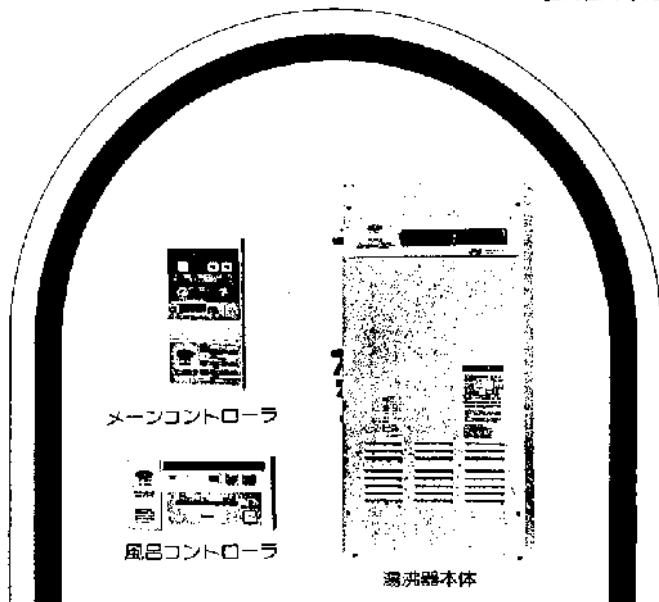

#### ガス器具をご使用になるときのご注意

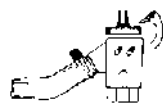

ガス器具をご使用になった  
あとは必ず  
ガス元栓も  
閉める習慣を



ガス器具を  
ご使用中は  
熱くなりやす  
手をふれな  
いで



ガス器具は  
ガスの種類にあつた  
正しいものを

- ご使用前に必ずこの説明書をよくお読みの上、正しく操作してください。なお、ご不明な点があればお買い求めの販売店、またはもよりの大阪ガス支社にお問い合わせください。

## ごあいさつ

このたびは、大阪ガスの **ニューフロー** を  
お求めいただきありがとうございました。

別添の保証書とともに、この「取扱説明書」を  
大切に保存してください。

## もくじ

- 各部の名称..... 2
- 特に注意していただきたいこと..... 5
- 器具の設置..... 8
- 使用手順..... 8
- 冬期の凍結による破損予防について..... 21
- 日常の点検・手入れ..... 23
- 故障・異常の見分け方と処置方法..... 24
- 仕様一覧表..... 26
- アフターサービスのお申し込み..... 28

## 各部の名称

### ●器具本体

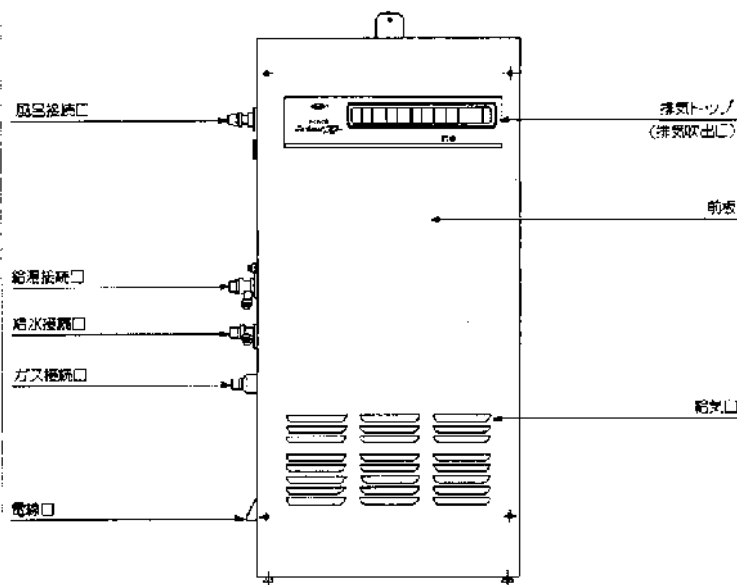

## 各部の名称②

### ●メインコントローラ

お湯はり予約ランプ  
(緑一灯)

自動追いだきランプ(橙)

優先ランプ(橙)

燃焼ランプ(赤)

運転ランプ(緑)

湯温設定ランプ(10段階)

「時刻」ランプ(緑)

AMランプ(緑)

PMランプ(緑)

「予約」ランプ(緑)

時計表示パネル

フタ

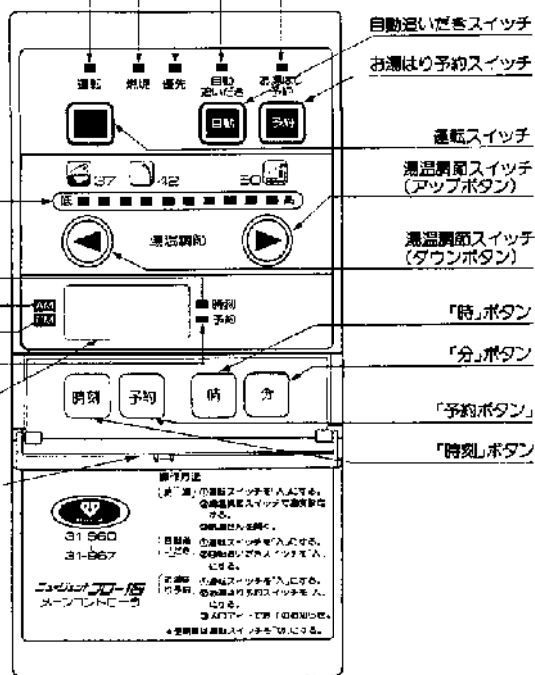

## 各部の名称③

### ●風呂コントローラ

運転ランプ(緑)

燃焼ランプ(赤)

お湯はりランプ(橙)

自動追いだきランプ(橙)

手動追いだきランプ(橙)

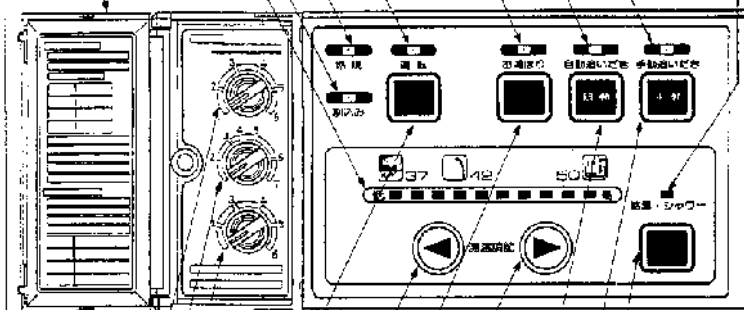

お湯はり予約ランプ(橙)

自動追いだき  
湯度設定つまみ

お湯はり水量つまみ

お湯はり温度つまみ

運転スイッチ

湯温調節スイッチ  
(ダウンボタン)

お湯はりスイッチ

湯温調節スイッチ(アップボタン)

## 特に注意していただきたいこと

安全に正しくお使いいただくために、この項は必ずお読みください。

### 使用ガス・使用電源についてのご注意

- ①器具(銘板)に表示してあるガスの種類およびガスグループ以外では使用しないでください。
- ②銘板は器具正面左下に貼っています。
- ③ガスの種類には都市ガスとLPGガスとがあり、都市ガスにはガスグループの区分があります。

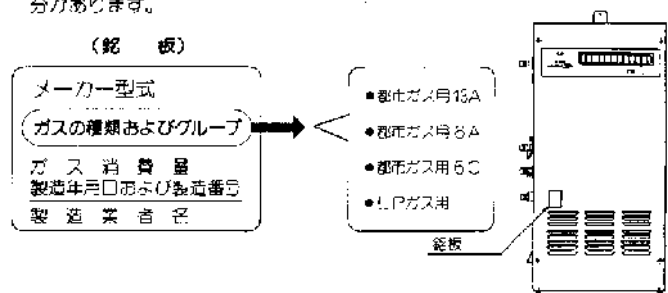

### 使用電源についてのご注意

- 電源の電圧と周波数をご確認ください。
- この器具はAC100V、60Hz用です。お宅の電源の電圧と周波数が一致しているかご確認ください。

### 火災予防

- ①器具の上や周囲には燃えやすいものを置かないでください。特に排気トップは洗たく機などで、おかないでください。
- ②火をつきさまま鎮火や外出は絶対にしないでください。

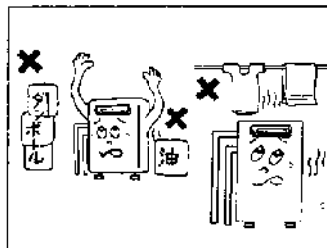

## 特に注意していただきたいこと②

### ガス事故防止

- ガス漏れご心配の際は、ただちに使用を中止して、ガス元栓を閉じ、お買い求めの販売店、またはもよりの大阪ガス支社にご連絡ください。  
(絶対に使用しないでください。)
- ガスが漏れたときは絶対に火をつけたり、他の電気器具にふれたり(スイッチの「入」「切」や電源プラグの抜き差しなど)しないでください。

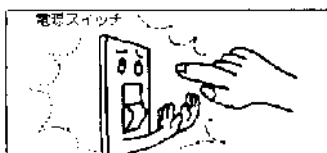
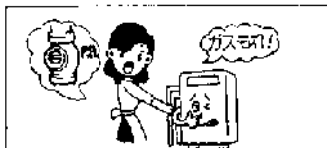

### 使用上の注意

#### 1用途について

- 絶乾・シャワー・風呂のお湯ほり・這いだし以外の用途には使用しないでください。

#### 2市販の補助用具について

- この器具の付属品が指定のもの以外は使用しないでください。

#### 3やけどの注意

- ①使用中および消火直後は、排気トップが高温になっていますので、絶対に手をふれないでください。

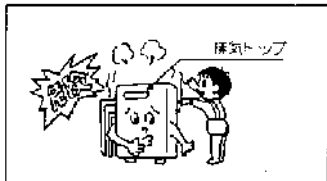

- ②再使用の場合、一瞬熱いお湯がでることがありますのでご注意ください。特にシャワー使用時は、いきなり身体や顔をかかずに、手で湯温を確認してからお使いください。

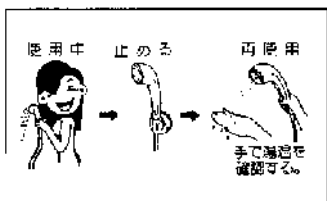

## 特に注意していただきたいこと③

④飲料用、調理用に使われるときは、給湯配管内に長時間たまった水を放出した後使用してください。

### ⑤雷時のご注意

●雷による一時的な過電流で電子部品が破損することがありますので雷が発生したときは、すみやかに電源プラグをコンセントより抜いてください。

### ⑥健浴剤のご使用について

●硫黄系の健浴剤は風呂アダプタが腐食する原因となるものがありますので、健浴剤のご注意又をじゅうぶんお読みください。

### ⑦給湯せんの同時使用について

●台所と風呂場などで同時使用されますと、湯量が少なくなることがあります。特にシャワー使用中の同時使用はやめてください。

●風呂のお湯は(追いだき)使用中に給湯(シャワー)せんを閉くと自動的に給湯に切りかわります。

### ⑧水压が下がったとき

●この器具は点火するのに0.15kg/cm以上の水压が必要です。ご使用中でも水压が0.15kg/cm以下に下がったり、給湯せんを確断に絞りますと、メインバーナは消火します。

## 電源について

●この器具には、冬期の凍結による破損防止のために「凍結予防(電気)ヒーター」が内蔵されています。凍結予防(電気)ヒーターが作動する可能性のある期間中は、緊急の場合以外には、電源プラグを抜かないでください。

## 凍結について

●冬期には、寒冷地だけでなく、暖かい地方でも宮波のため器具内の水が凍って器具が破損することがあります。

(凍結予防方法については、21～22ページの「冬期の凍結による破損予防について」を参照してください。

## 異常時の処置

●万一、異常な燃焼、臭気、異常音などが感じられたときや、(地震、火災など)緊急の場合は、あわてずにガス元せんを閉じて消火してください。

## 特に注意していただきたいこと④

### 風呂コントローラについてのご注意

●浴そうのふたなどを風呂コントローラに当てないでください。

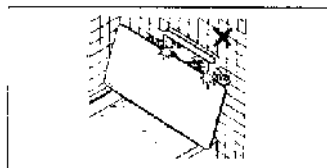

●風呂コントローラに直接水がかかるといけないように注意してください。

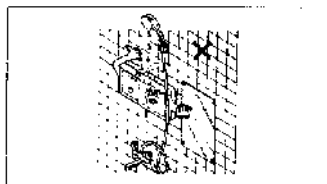



## 器具の設置

- 器具の設置・工事は、お買い求めの販売店、またはもよりの大阪ガス支社に依頼し、安全な位置に正しく設置してご使用ください。(詳しくは「工事説明書」をごらんください)
- この器具は屋外専用ですので屋内には絶対に設置しないでください。

## 使用手順

### 使用前の準備と確認

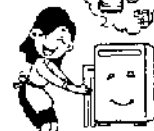
●器具の点火操作をする前に次のことを行なってください。

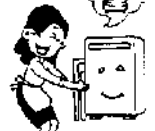
手順 1	手順 2	手順 3	手順 4
<p>●電源プラグをコンセントにしっかりと差し込んでください。</p> 	<p>●給水元せんを全開にしてください。</p> 	<p>●給湯せんを閉じて水が出ることを確認し給湯せんを閉じてください。</p> <p>給湯せんを閉く 給湯せん 給湯せん</p> 	<p>●ガスの元せんを全開にしてください。</p> 

## 使用手順②

### 点火の準備

- メインコントローラまたは風呂コントローラの運転スイッチを入れてください。  
(運転ランプ(緑)・湯温調節ランプおよびメインコントローラの優先ランプ(橙)が点灯します。)

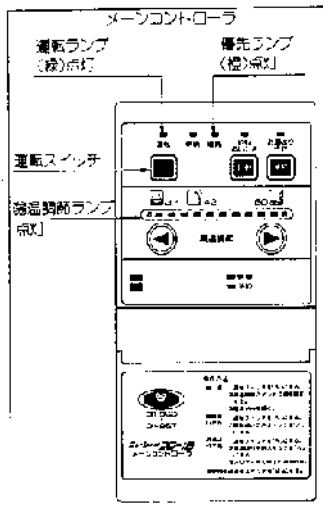

### 給湯・シャワー

#### ①お湯の出し方(点火)

- 運転ランプ(緑)が点灯していることを確かめてください。
- 給湯せんを開けますと自動的にバーナに着火しお湯が出ます。  
(燃焼ランプ(赤)が点灯します)

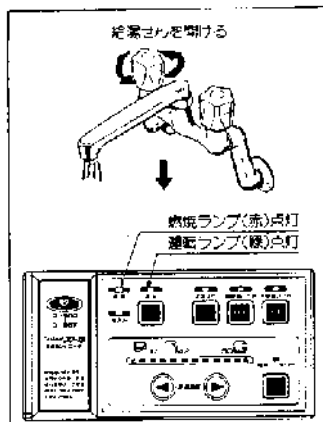

## 使用手順③

### ②湯温調節のしかた

〈メインコントローラによる場合〉

- 優先ランプ(橙)が点灯していることを確かめてください。  
(点灯していないとき、お使いの風呂コントローラの給湯・シャワースイッチを押して切替えてください)
- 湯温調節スイッチを操作して、10段階の中からお好みの温度にセットしてください。(下図参照)

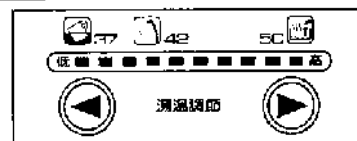

〈お湯をぬるくしたいとき〉

〈お湯をあつくしたいとき〉

- ダウンボタン(左)を1回押すごとにひとつずつ低温の設定温度になります。

- アップボタン(右)を1回押すごとにひとつずつ高温の設定温度になります。

〈風呂コントローラによる場合〉

- 給湯・シャワーランプ(橙)が点灯していることを確かめてください。  
(点灯していないとき、給湯・シャワースイッチを押して切替えてください)
- 湯温調節スイッチを操作して、10段階の中からお好みの温度にセットしてください。(下図参照)

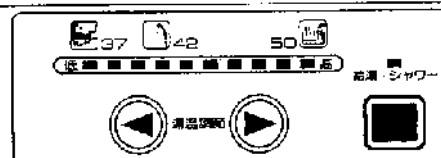

〈お湯をぬるくしたいとき〉

〈お湯をあつくしたいとき〉

- ダウンボタン(左)を1回押すごとにひとつずつ低温の設定温度になります。

- アップボタン(右)を1回押すごとにひとつずつ高温の設定温度になります。

## 使用手順④

### ④お湯の止め方(消火)

- 給湯せんを閉じますと、お湯は止まり、自動的にバーナも消火します。(燃焼ランプ(赤)が消灯します)

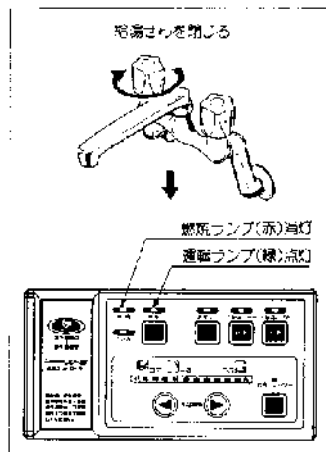

### 〈ご注意〉

- ①使いはじめは給湯配管の冷水を追い出さず、しばらく設定温度のお湯が出ません。
- ②初回点火時や長期間使用しなかった後はガス配管口に空気が入っていることがあり、バーナに着火しないときがあります。このときには燃焼ランプが点滅してお知らせしますので、一旦給湯せんを閉じて約5秒間待たずび給湯せんを開いてください。
- ③給湯せんを極端に絞りますと、バーナが消火し、水になることがあります。
- ④給湯せんを閉じた後も送風機がしばらくまわっていますが(強回転約1分、弱回転約6分)異常ではありません。

## 使用手順⑤

### (風呂の)お湯はり

- スイッチひとつで、浴そうへ自動的に適温適量のお湯をはることができます。

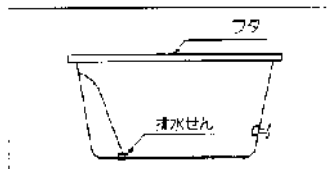

### ①お湯はりの準備

- ①浴そうの排水せんをしつかりはめ込んでください。
- ②浴そうのフタを閉じてください。

### ②お湯はり温度調節と水量調節

- ①お湯はり温度調節つまみを回して、お湯はりの温度を調節してください。お風呂の適温位置は、3~5の範囲を目安に調節してください。
- ②お湯はり水量つまみを回して、お湯はりの水量を調節してください。(季節が変わっても調節は必要ありません)浴そうの大きさにより調節位置が変わりますから、3~5の範囲を目安に調節してください。

### (お湯はり温度) (お湯はり水量)

温度	温度	水量	浴そう
3	少しぬるい	3	1人用
4	適温	4	1.5人用
5	少しあつい	5	2人用

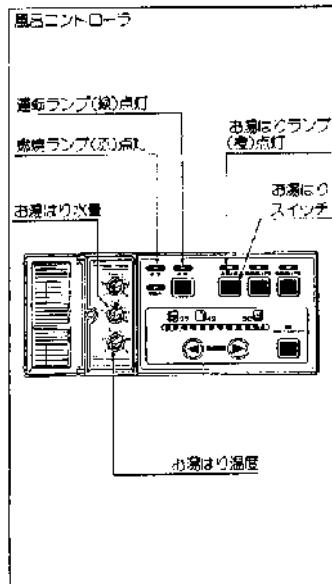

### ③お湯はり開始(点火)

- ①運転ランプ(緑)が点灯していることを確かめてください。
- ②お湯はりスイッチを入れてください。風呂は自動運転し、風呂アダプタからお湯が出てきます。(お湯はりランプ(緑)、燃焼ランプ(赤)が点灯します)

## 使用手順⑥

### ④お湯はり停止(消火)

- お湯はり水量調節で、設定された水量になりますと、お湯はりは自動的に停止します。(メインコントロールよりメモディーで、お湯はりの終了をお知らせします)
- お湯はりを途中で止めたいときはお湯はりスイッチを切ってください。  
(お湯はりランプ(橙)、燃焼ランプ(赤)が消灯します)

### 【ご注意】

- お湯はり、追いだき際は「ボコッ」という音がして配管中の空気が風呂アダプタより1~2秒出てきますが異常ではありません。

## タイマー予約によるお湯はり①

- ご希望の時刻にお湯はりを開始させ、空の浴そうへ自動的に満湯(お湯はりの設定温度)・適量(お湯はりの設定水量)のお湯をはるることができます。

### ①現在時刻合せ

- メインコントロールの時計表示パネルの現在時刻表示をご確認ください。  
時刻が合っていないときは、必ず時刻合せをしてください。  
(※詳しくは、15ページの「現在時刻の合せ方」の項をごらんください。)

### ②予約時刻合せ

- お湯はりを開始する時刻を合せてください。  
(※詳しくは、16ページの「予約時刻の合せ方」の項をごらんください。)
- 予約時刻は一度時刻合せをされると、停電後は、予約時刻を変更される  
とき以外は、操作する必要はありません。

### ③お湯はり温度調節と水量調節

- お湯はり温度調節つまみを回して、お湯はりの温度を調節してください。  
お風呂の適温位置は、3~5の範囲を目安に調節してください。
- お湯はり水量つまみを回して、お湯はりの水量を調節してください。(季節が変わっても調節は必要ありません)  
浴そうの大きさにより調節位置が変わりますから、3~5の範囲を目安に調節してください。

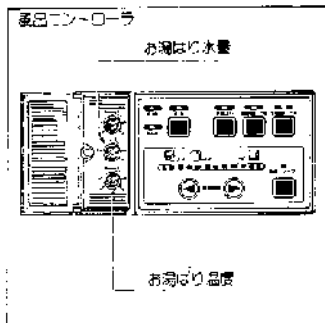

## 使用手順⑦

## タイマー予約によるお湯はり②

### ④予約運転の準備

- 浴そうの排水せんをしっかりとめ込んでください。
- 浴そうのフタを閉じてください。

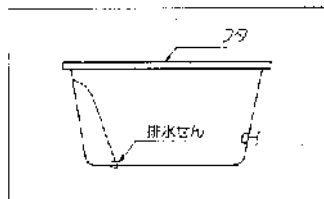

### ⑤予約運転の開始

- 運転ランプ(緑)が点灯していることを確かめてください。
- メインコントロールのお湯はり予約スイッチを入れてください。  
(お湯はり予約ランプ(緑)が点灯します。)
- 予約した時刻になると自動的にお湯はりを開始します。  
(お湯はり予約ランプ(緑)が(赤)に変わり、風呂コントロールのお湯はりランプ(橙)が点灯します。)

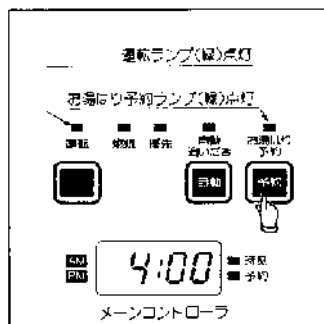

### 【ご注意】

- お湯はり予約スイッチを入れてから予約した時刻になる前に追いだきまたはお湯はりスイッチを押すとお湯はり予約は解除されますのでご注意ください。

### ⑥予約運転の停止

- お湯はり水量調節で、設定された水量になりますと、お湯はりは自動的に止まり、メインコントロールよりメモディーで、お湯はりの終了をお知らせします。
- お湯はりを途中で止めたいときは風呂コントロールのお湯はりスイッチまたはメインコントロールの運転スイッチを切ってください。  
(メインコントロールのお湯はり予約ランプ(赤)と風呂コントロールのお湯はりランプ(橙)が消灯します。)



## 使用手順③

### 現在時刻の合せ方(メインコントローラ)

①電源プラグを差し込むとメインコントローラの時計表示パネルにAMランプが点灯(00:00)と時刻表示が点滅します。

②メインコントローラのフタを開けてください。

③時刻スイッチを押してください。  
時刻ランプが点灯し、点滅していた時刻表示が1:00の点灯に替わります。

#### ④「時」合せ

「時」ボタンを押してください。

※「時」ボタンは1回押すと1時間単位に進み、押しつづけると早送りになります。

#### ⑤【ご注意】

- AM12:00は午前0時、PM12:00は正午を示します。

#### ⑥「分」合せ

「分」ボタンを押します。

※「分」ボタンを1回押すと1分単位に進み、押しつづけると早送りになります。

⑦最後にもう一度「時刻」スイッチを押して時刻ランプの消灯を確認してください。

※時刻を正確に合せたいときは、電話(117)などの時報と同時に「時刻」スイッチを離してください。

⑧メインコントローラのフタを閉じてください。

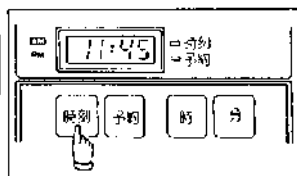
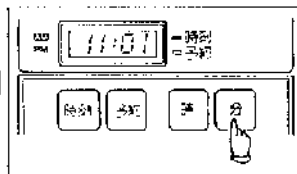
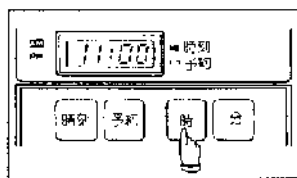
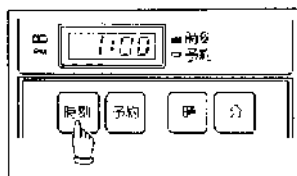
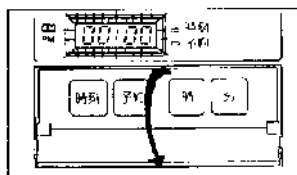

## 使用手順④

### 予約時刻の合せ方(メインコントローラ)

●予約時刻(お湯はり開始の時刻)合せ。

●お湯ほりを開始して沸き上がるまで約12分かかります。(1.5人そうの場合)ご希望の時刻にセットしてください。メインコントローラのフタを開けてください。

①「予約」スイッチを押してください。  
予約ランプが点灯します。

②「時」ボタンを押してください。

※「時」ボタンは1回押すと1時間単位に進み、押しつづけると早送りになります。

#### ③「分」合せ

「分」ボタンを押します。

※「分」ボタンを1回押すと1分単位に進み、押しつづけると早送りになります。

④最後にもう一度「予約」スイッチを押して予約ランプの消灯を確認してください。  
現在時刻を表示します。

予約時刻合せ終了

⑤メインコントローラのフタを閉じてください。

予約時刻の確認のしかた  
「予約」スイッチを押してください。  
予約時刻を表示します。確認してください。再度「予約」スイッチを押して予約ランプの消灯を確認してください。現在時刻表示にもどります。

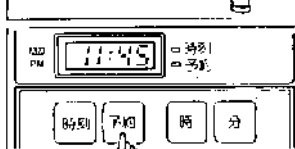
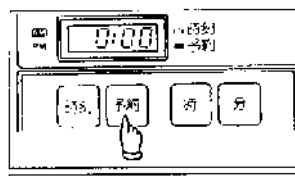

## 使用手順⑩

### 足し湯

- 足し湯は残りの湯があまりさめていなくて湯の量が少なくなったときに使います。

#### ① 足し湯の開始

- ① 運転ランプ(緑)が点灯していることを確かめてください。
- ② 風呂コントローラのお湯はりスイッチを入れてください。  
(お湯はりランプ(橙)が点灯します。)

- ③ 自動的に点火して風呂アダプタから設定した温度のお湯が出てきます。

#### ② 足し湯の停止

- ① 風呂コントローラのお湯はりスイッチを切ってください。  
(お湯はりランプ(橙)が消灯します。)
- ② 自動的に消火して足し湯は停止します。

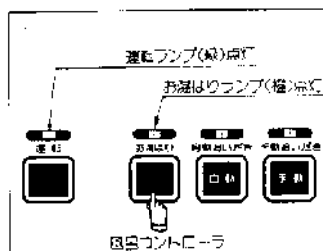
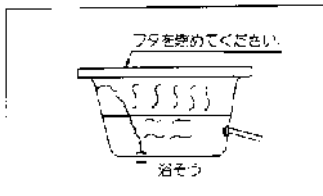

### 手動追いだし

- 手動追いだしは浴そうの湯の量は十分であり、少しだけぬるくなったときに使います。

#### ① 手動追いだきの運転

- ① 運転ランプ(緑)が点灯していることを確かめてください。
- ② 風呂コントローラの手動追いだしスイッチを入れてください。  
(手動追いだしランプ(橙)が点灯します。)
- ③ 風呂アダプタからの高温水が出て追いだしを行います。

#### ② 手動追いだきの停止

- ① お好みの温度になりましたら手動追いだしスイッチを切ってください。  
(手動追いだしランプ(橙)が消灯します。)
- ② 風呂アダプタからの高温水が止まります。

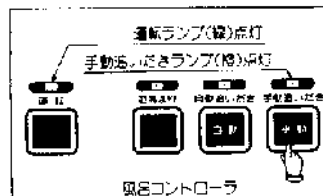
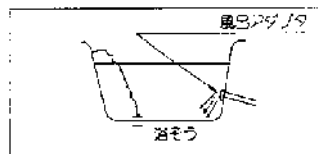

## 使用手順⑪

### 自動追いだし

- 4時間の間、自動的に設定されたお好みの温度に湯温を保つことができます。

#### ① 自動追いだきの準備

- ① 浴そう内の水(湯)の水位を確かめてください。
- ② 湯が少ないときはあらかじめお湯はりをしてください。

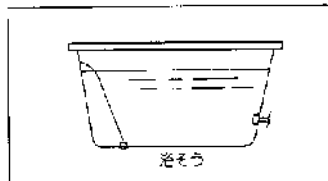

#### ② 自動追いだし温度の設定

- ① お風呂の湯温設定は、風呂コントローラのフタを開いて、自動追いだし温度設定つまみにより、およそ3～5の範囲を目安に調節してください。
- ② 一度お好みの温度に設定しておく後は変わらなくても構いません。

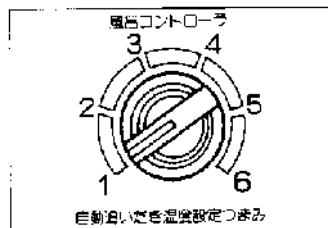

#### ③ 自動追いだきの開始

- ① 運転ランプ(緑)が点灯していることを確かめてください。
- ② メーンコントローラまたは風呂コントローラの自動追いだしスイッチを入れてください。  
(メーンコントローラ、風呂コントローラの自動追いだしランプ(橙)が点灯します。)

- ③ 自動的に点火して、風呂アダプタから高温水が出て追いだしを行います。
- ④ 自動追いだしスイッチを押してから、4時間の筒浴そう内の湯温を自動的に設定温度に保ちます。

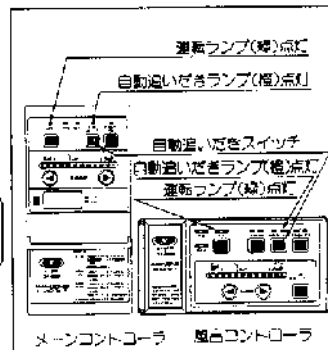

## 使用手順⑫

### 自動追いだし

#### ④自動追いだきの停止

- ① 4時資格過すると自動的に停止します。
- ② 自動追いだきを途中で停止したいときは、メインコントローラまたは風圧コントローラの自動追いだしスイッチを切ってください。  
(自動追いだしランプ(橙)が消灯します。)

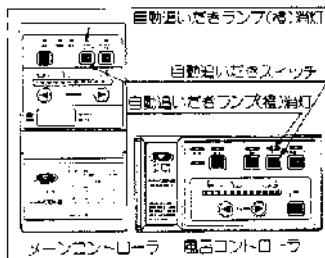

### お湯はり、追いだし中に給湯を使用するとき

- ① お湯はり、追いだし中に給湯せんを開けると、自動的に給湯に切り替ってお湯が出てきます。
- ② 給湯に切り替わっている間は、お湯はり・追いだきは停止します。  
(風圧コントローラ:給湯みランプ(橙)が点灯します。)
- ③ 給湯せんを閉じると元の使用状態(お湯はりまたは追いだし)に自動的に復帰し、設定水量(お湯はり)で自動停止します。
- 最初に設定したお湯はりの運転時間は変化しません。

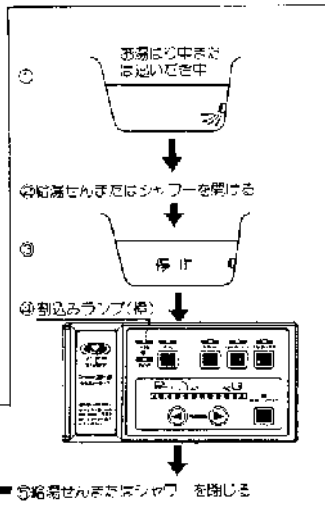

#### 〈ご注意〉

- ① お湯はり、追いだし開始時、「ボニツ」という音がして配管中の空気が風呂アダプタより1〜2秒出てきますが、異常ではありません。
- ② 給湯せんを開じた後も送風機がしばらくまわっていますが(強回転約1分、弱回転約6分)、異常ではありません。

## 使用手順⑬

### 停電時の処置

#### ①お湯はり・追いだし使用中の停電の場合

- ① 風呂アダプタから水が流れ出しこなりますから浴槽下の給水元せんを開けてください。
- ② 通電した時は、給水元せんを開き、8〜19ページの「使用手順」にしたがって操作してください。

#### 〈ご注意〉

- 再使用したときは、お湯はりの水量調節は初めの状態に戻っています。お湯はり水量つまみをそのままの位置で使用されると、お湯があふれたり沸かしすぎになりますので、つまみを調節してください。

#### ②給湯使用中の停電の場合

- ① 給湯せんを開けてください。
- ② 再通電したときは、8〜19ページの「使用手順」にしたがって操作してください。

### 断水時の処置

- ① 断水のときは使用しているすべてのスイッチを切り、給湯使用中のときは給湯せんを閉じてください。
- ② 通水後は、8〜9ページの「使用手順」にしたがって操作してください。

#### 〈ご注意〉

- お湯はりまたは追いだし使用中に断水したときは、お湯はり水量調節も停止し、初めの状態に戻ります。  
お湯はり水量つまみをそのままの位置で使用されるとお湯があふれたり沸かしすぎこなりますので、つまみを調節してください。

### 長期間使用しない場合

- 長期間使用しない場合は必ずガス元せん、給水元せんを閉じ、電源プラグを抜いて器具の水抜きを行ってください。

## 冬期の凍結による破損予防について

- ①凍結すると器具や配管が破損し高額の修理費がかかる場合があります。凍結による修理は有料となっております。
- ②凍結したまま使用されると器具に異常が生じる場合があります。凍結がとけた後、各部分の作動を確認の上、ご使用ください。

### 凍結予防方法について

#### ①凍結予防(電気)ヒーターによる方法

- この器具には、気温が下ってくると自動的に器具内を保温する凍結予防ヒーターを納込んでいます。

#### 〈ご注意〉

- 凍結予防ヒーターは電源プラグを抜くと作動しません。他の凍結予防処置を行うとき、または緊急の時以外は電源プラグを抜かないでください。

- 凍結予防ヒーターは凍結を予防するもので外気温が極端に低くなる恐れのある場合はこの凍結予防ヒーターだけでは効果ありませんので、次の②、③の方法をおとりください。また浴そうの湯は最後の人の入浴後、必ず完全に排水してください。

#### ②給湯せんから水を流す方法<一般的な凍結予防方法>

- 器具本体だけでなく給水・給湯配管の凍結も予防できます。
- ①ガス元せんを閉じ、メインコントローラの運転スイッチを切ってください。
- ②給湯せんより少量の水(1分間に牛乳びん1本以上(200cc以上) 特に寒い日は多めに)を流してください。

#### 〈ご注意〉

- 流量が不安定なことがありますので、約30分後にもう一度流量を確認してください。浴そう内へは水を流さないでください。

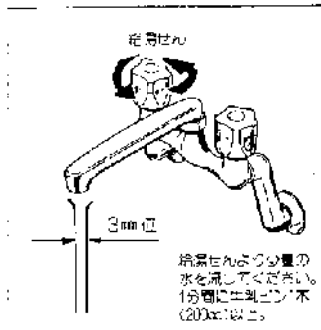

## 冬期の凍結による破損予防について②

#### ③器具の水を抜く方法<入居前や長期不在の場合>

- この方法は、給水配管の凍結予防はできませんが、凍結による器具破損を予防するのに最もよい方法です。次の操作手順で器具の水を抜いてください。(水受け容器を必ず用意してください)
  - ①電源プラグをコンセントから抜いてください。
  - ②ガス元せんを閉じてください。
  - ③給水元せんを閉じてください。
  - ④すべての給湯せんを閉じてください。
  - ⑤水抜きせん⑥、水抜きせん⑦、水抜きせん⑧、水抜きせん⑨を左に回して外してください。
    - 女にお使いになるまでそのまゝにしておいてください。
    - 再度ご使用のときの手順
  - ⑥水抜きせん⑩、水抜きせん⑪、水抜きせん⑫、水抜きせん⑬をしつかりと取り付けてください。
  - ⑦給水元せんを開き、給湯せんから水が出るのを確認してください。
  - ⑧必ずすべての給湯せんを閉じてから、8〜9ページの「使用手順」にしたがってお使いください。
- \*風呂配管の凍結による破損予防について  
外気温度が極端に低くなるおそれのある場合は、浴そうのお湯を最後の人の入浴後に抜いてください。

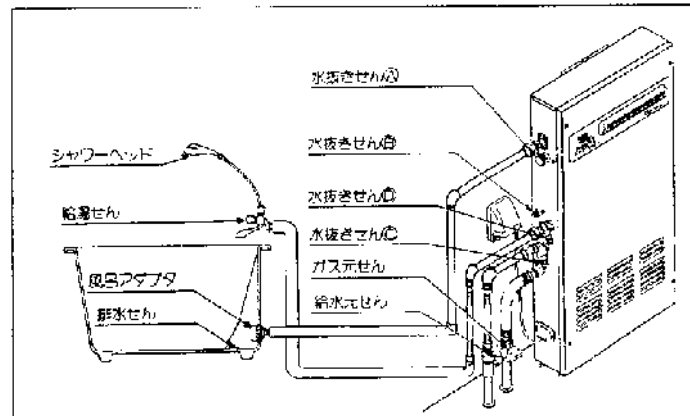

# 日常の点検・手入れ

## 点検・手入れの際のご注意

- ①点検・手入れの前には必ずガス元せんを閉じ、(電源プラグを抜く)器具が冷えてから行ってください。
- ②器具は絶対に分解しないでください。

## 点検

- ①器具の上や床下に燃えやすいものを置いていませんか。
- ②排気トップや給気口をふさいでいませんか？(排気トップ、給気口は2ページ各部の名称を参照ください)
- ③器具のご使用に支障がなくても、2～3年に1回くらいバーナや各部の作動が「正常」かどうか定期点検をするのが、安全で長期間使用いただくための「ひけつ」です。お買求めの販売店または、もよりの大阪ガス支社へご連絡ください。

## お手入れ

### ①前板のそうじ

- コントローラ・器具本体の外装のそうじは、やわらかい布に中性洗剤をひたし軽くふいてください。

### ＜ご注意＞

- ①洗剤が残らないようにふきとってください。シンナーや、ベンジンなどでふかないでください。(本体の色、表示ステッカーの字が消えます)
- ②コントローラには、激意にお湯や、洗剤などをかけないでください。

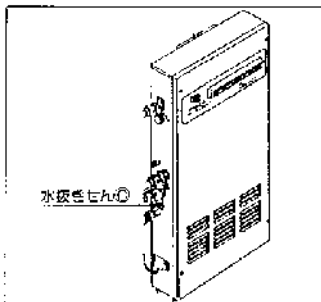

### ②水フィルターのそうじ

水フィルターに配管内のゴミ、砂がたまりますとお湯が出にくくなります。その場合は給水元せんを閉め、水抜きせんを右に回して水フィルターを引き出してそうじしてください。

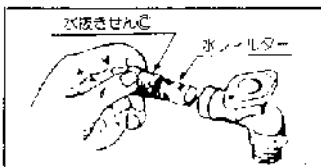

### ③シャワーヘッドのお手入れ

シャワーをお使いになるとき、お湯が出にくくなったり、メーンバーナの炎が揺れたりするときは、シャワーヘッドにゴミがたまっていることがあります。シャワーの放水キャップを取り外してそうじしてください。



# 故障・異常の見分け方と処置方法

ご使用中にふだんと違った状態になったときや、不都合が生じたときは、そのままお使いにならず、ただちにご使用を中止してしゅうぶんの点検をお願いします。

現象	原因										処置方法	参照ページ		
	ガス元せんが閉ざりすぎ	ガス配管内に空気が入っている	給水元せんが閉ざりすぎ	水圧が適切でない	水フィルターのつまり	断水している	凍結している	メーンバーナ炎がぶきり給気口がまぐさず	湯温調節が適切でない	給湯せんの閉ざり不足			安全装置が作動	水がバーナー、水流スイッチの故障
電源を切つてからガス元せんを全開にする	○	○												8
ガスが正常に止まるまでしゅうぶんの注意しながら使用する		○												11
給湯せんを、さん戻して給湯せんを全開にする			○											8
点検、修理を依頼する。(他に原因がないとき)				○										7
つまり除去又は交換、修理を依頼する					○									23
使用を一たん中止する						○								20
解凍するまで使用を中止する						○								21
点検、修理を依頼する							○							—
「使用方法」参照								○						6 19
給湯せんを全開にする									○					8
点検、修理を依頼する										○				26 27
点検、修理を依頼する											○			—
点検、修理を依頼する												○		—
「停電時の処置」参照													○	20

処置や原因がわからないときは、お買求めの販売店、またはもよりの大阪ガス支社へご連絡ください。

## 故障・異常の見分け方と処置方法 ②

### 安全装置の種類とその働き

#### ① 立消え安全装置

万が一使用中にバーナの炎が消えたときは、この安全装置が働いて自動的にガスを止める装置です。

#### ② 過熱防止装置

使用中器具本体内の温度が異常に高くなったときは、この安全装置が働いて自動的にガスを上げる装置です。

#### ③ 空だき安全装置

熱交換器が異常な温度上昇をしたときは、この安全装置が働いて自動的にガスを上げる装置です。

#### ④ 過昇温安全装置

この安全装置が作動しても故障ではありません。使用の際に、湯量を極端に絞ったり、水圧が低いときに湯温が過度に上昇することがあるため、過昇温防止装置を設けてあります。湯温が約80℃以上になるとこの装置が働いて、自動的に消火します。

#### ⑤ 過圧防止安全装置

器具の使用停止直後に熱交換器の余熱により、熱交換器内の圧力が高くなり過圧逃し弁が作動して水がポタポタ出ることがありますが、器具の故障ではありません。この様な場合には床面をぬらしますので不都合が生じたときには、過圧逃し弁の排水処理が必要です。お問い合わせの販売店、またはもよりの大阪ガス支社にご相談ください。

#### ＜ご注意＞

- 空だき安全装置が作動する際には、器具の換湯を防ぐための過圧防止安全装置(過圧逃し弁)が作動し高温の蒸気が噴出しませんので、ご注意ください。

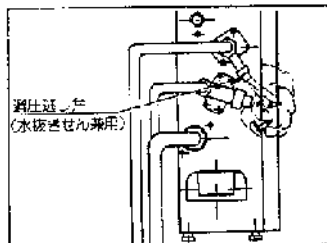

#### ⑥ 凍結予防装置

21～22ページの「冬期の凍結による故障予防について」の項をごらんください。

## 故障・異常の見分け方と処置方法 ③

### ■ 異常報知(警報モニター)について

- 風呂コントローラ、メインコントローラには、器具本体に不具合が生じた時、各種ランプの点滅によって、不具合の原因を知らせる異常報知(警報モニター)機能が付いていますので、メンテナンスのスピード化に役立ちます。

#### ＜メインコントローラの場合＞

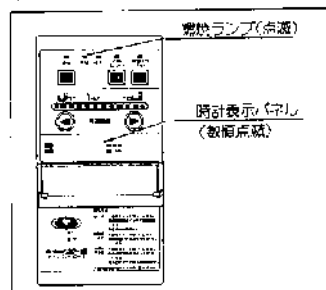

＜例＞

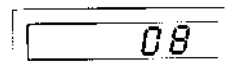

- 不具合が発生すると、左図のように燃焼ランプが点滅をはじめ、時計表示パネルには「01」～「12」の数値が表示されます。

- ① 時計表示パネルにどのような数値が表示されているか確認してください。
- ② 次頁下に警報モニターラベルがありますので表示された数値を一致するNoをさがしてください。

- 左のように時計表示パネルが「08」と表示しているときは、警報モニターラベル中のNo8「バーナコントローラ異常」が原因であることが判ります。

#### ＜風呂コントローラの場合＞

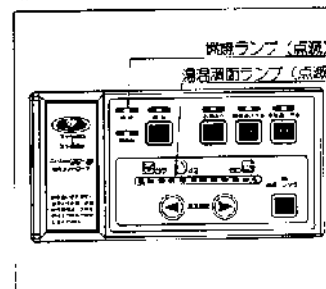

- 不具合が発生すると、左図のように燃焼ランプと湯温調節ランプのどれかが点滅をはじめます。

- 湯温調節ランプの「点滅位置」をチェックしてください。

(「点滅位置」とは10段階に分けた温度の設定位置を指します)

- ② 次頁下に警報モニターラベルがありますので(チェックした「点滅位置」と一致する内容をさがしてください。

## 故障・異常の見分け方と処置方法④

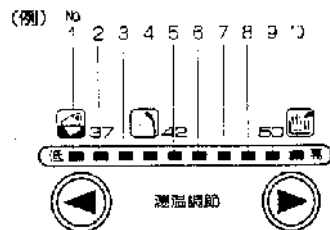

- No.5が点滅していたら、「出湯サーミスタ異常」が原因。
- No.8が点滅していたら、「バーナコントロール異常」が原因。
- No.1とNo.10が点滅していたらNo.11の「追いだき時に水量センサーOFF」が原因と判ります。

### 警報モニターラベル

- 器具本体扉裏部品カバーに貼付された配線図ラベルの右に一覧表があります。

### 警報モニター

警報時は、必ずハーネス及びパージングの接続が正常であるが確認してください。  
メンテナンス時は、AC100V電源を切ってください。

No.	時計表示パネル (メインコントロール)	異常調節ランプ 点滅位置 (コントロール)	内 容
1	01	□ 35	バーナ不着火
2	02	□ 37	バーナ失火
3	03	□	パージングユニットがW又は 温度ヒューズ作動
4	04	□	入水サーミスタ異常
5	05	□ 42	出湯サーミスタ異常
6	06	□	送風機回転数異常
7	07	□	給湯側高温検出(90℃以上)
8	08	□	バーナコントロール異常
9	09	□ 50	切替弁異常
10	10	□ 60	2心通信不良
11	11	□ 35 □ 60	追いだき時に水量センサーOFF
12	12	□ 37 □ 60	風呂アダプサーミスタ異常(DX)

## 仕様一覧表

品 名	ミニジェットフロー'6		
商品コード	31-967型		
種類	給(出)湯方式	先上め式	
	給排気方式	屋外用	
点火方式	連続パイプ点火・ダイレクト着火		
最低作動水量(L/分)	3.0(作動水圧: 15kg/cm <sup>2</sup> )		
外形寸法(mm)	高さ900×幅450×奥行120		
重量(本体)(kg)	※		
	給 水	15A(R <sup>1</sup> /2)	
接続	給 湯	15A(R <sup>1</sup> /2)	
	風 呂	15A(R <sup>1</sup> /2)	
電 源(V)	電 源(V)	AC100	
	消費電力(W)	45	
電気関係	80Hz 凍結予防ヒーター 120		
安全装置	立止え安全装置(フレイムロッド方式) 水量センサー、過熱防止装置、空燃比安全装置 過昇温安全装置、過干防止安全装置、漏電遮断器 凍結予防装置(氷抜きせり)、凍結予防ヒーター		
付属品	●風呂コントロール ●壁湯パイプ(S) ●配管継手(S) ●メインコントロール ●転倒防止金具 ●風呂アダプタ		
別売部品	●低温作動用セット ●バキューム取付セット ●排気カバー		
使用ガスグループ	1時間当りの ガス消費量 <CO <sub>2</sub> /h		出湯能力(L/分) (ガス消費量最大時)
	最 大		二 昇 温 段
都市 ガス	13 A	30,000	25℃ 40℃ (16.0) 10.0
	6 A	30,000	(16.0) 10.0
	6 C	30,000	(16.0) 10.0
LPGガス	2.50kg/h	(16.0)	10.0
備 考	●ガスはJISに規定する標準ガス、標準圧力の場合。 ●上表の出湯能力、LPGは、湯水混合がせりでの混合したとき。		

# アフターサービス

## サービスのお申し込み

●24～27ページの「故障・異常の見分け方と処置方法」の項を見てもう一度ご確認ください。

●確認のうえ、それでも不具合がある場合、あるいはご不明な点がある場合ご自分で修理なさらないでお買い求めの販売店、またはもよりの大阪ガス支社へご連絡ください。なお、ご連絡いただくときは、次のことをお知らせください。

① 品名……**エコネット70-15**

② 大阪ガス商品コード……湯沸器の正面中央に貼付してください。

(例)

**(4)31-967(U)**

大阪ガス株式会社 08

③ 現象……できるだけ詳しく

④ 通順……できるだけ詳しく

## 転居される場合

●ガスの種類には、都市ガスとLPガスとがあり都市ガスにはガスグループの区分があります。ガスの種類、ガスグループの区分が異なる地域へ転居される場合には、部品の交換や調整が必要となりますので、転居先のガスの種類、ガスグループの区分を確認のうえ、お買い求めの販売店、またはもよりの大阪ガス支社へご相談ください。この場合、調整・改造に要する費用は保証期間内でも有料となります。

## 保証について

- この湯沸器には保証書がついています。
- 保証書に記載のように、湯沸器の故障について修理いたします。詳しくは保証書をごらんください。
- 保証書を紛失されると、無料修理期間であっても修理費をいただくことがありますので、この取扱説明書とともに大切に保管してください。

## 補修用性能部品の最低保有期間について

① 無料修理期間経過後の修理については、お買い求めの販売店、またはもよりの大阪ガス支社へご相談ください。修理によって性能が維持できる場合は有料修理します。

② 補修用性能部品の最低保有期間は製造切後10年です。

その後の修理は、補修用性能部品がなくて、修理ができない場合がありますのでご了承ください。

※性能部品とは、その製品の機能を維持するために必要な部品です。

# メモ