



大阪ガス

ガス湯沸器 取扱説明書

33-839型
33-819型

保証書付
法定型式S10R2型
法定型式S8R4型

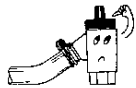
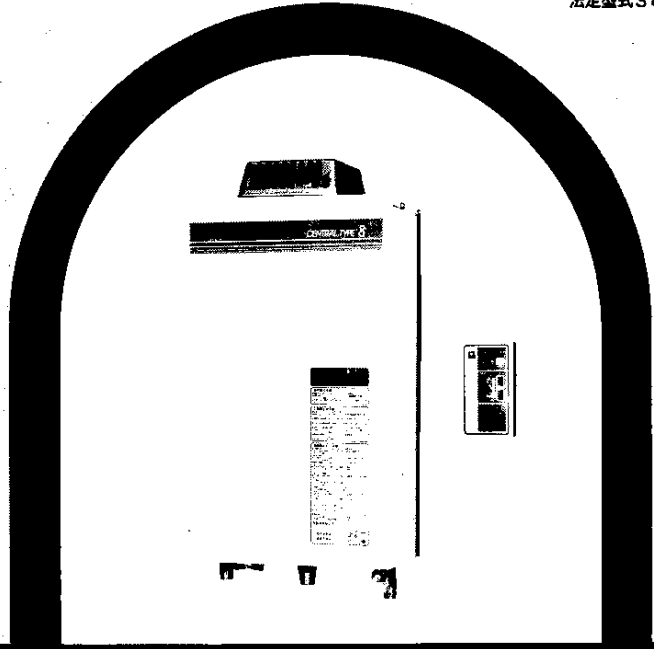

ガス器具をお使いになったあとは必ずガス元栓も閉める習慣を



使用中は熱くなります手をふれないでください。



ガス器具はガスの種類にあった正しいものを

●ご使用前に必ずこの説明書をよくお読みのうえ、正しくお使いください。
なお、ご不明な点があればお買い求めの販売店にお問い合わせください。

ごあいさつ

このたびは、大阪ガスのガス湯沸器をお求めいただきありがとうございました。

別添の保証書とともに、この「取扱説明書」を大切に保存してください。

もくじ

●各部の名称	2
●特に注意していただきたいこと	3
●器具の設置	7
●使用手順	8
●使用時のご注意	10
●日常の点検・手入れ	14
●故障・異常の見分け方と処置方法	16
●アフターサービスのお申し込み	17
●特長	18
●仕様一覧表	19
●寸法図	20
●メモ	21
●本製品と快適なくらしのために	22

器具

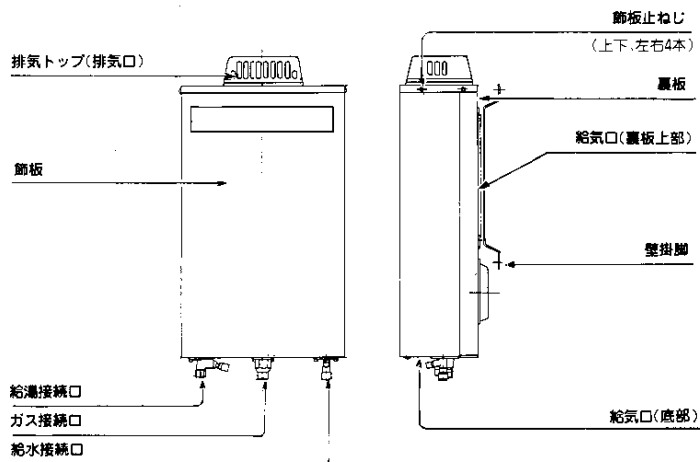

メインコントローラ

運転ランプ(緑色)

- 運転スイッチを入にすると点灯します。

燃焼ランプ(赤色)

- バーナーに着火すると点灯します。
- 使用中異常が発生すると点滅します。

運転スイッチ(押しボタン方式)

- 入、切になっています。

湯温調節(スライド方式)

- 上へスライドさせるとお湯が熱くなり、下へスライドさせるとお湯がぬるくなります。

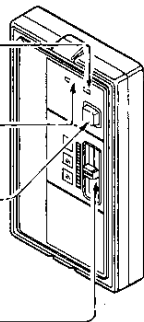

安全に正しくお使いいただくために、この項は必ずお読みください。

●ガスの種類を確かめてください。

ガス器具本体の右側面にはある銘板(ラベル)に表示のガスの種類と、お宅のガスが一致しているかをまず確かめてください。

(銘板)

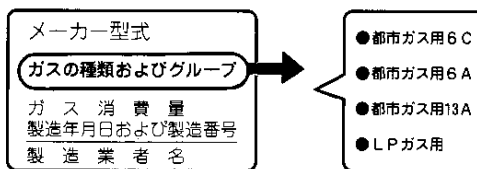

- ガスの種類には、都市ガスとLPGガスとがあり、都市ガスには、ガスグループの区分があります。
- 転宅されたときにも、供給ガスの種類と器具銘板のガスの種類の一致を必ず確かめてください。

●電源の電圧と周波数を確かめてください。

この器具はAC100V、60ヘルツ用です。お宅の電源の電圧と周波数が一致しているか確かめてください。

- 給湯・シャワー以外の用途には使用しないでください。

●器具の使用場所について

- ① 屋外設置専用の器具です。屋外に設置されているか確認してください。
- ② 壁その他の可燃物から十分離れている場所に設置されているか確認してください。
- ③ 排気トップの上に洗濯物等がかからない所に設置されているか確認してください。

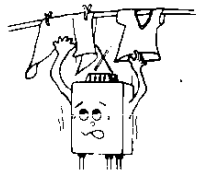
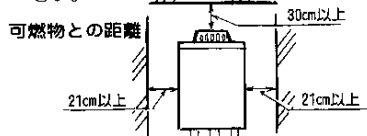

●メインコントローラ

●湯気、湿気のないところに設置されているか確認してください。

●ガスコンロなど燃焼器具に近接する場所に設置されていないか確認してください。

●屋外に設置されていないか確認してください。

湿気はメインコントローラの寿命を短くします。

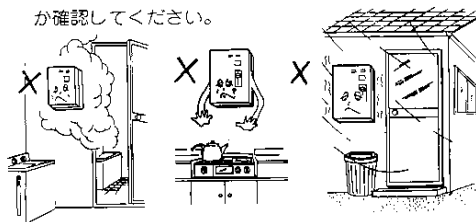

●使用中にガスのにおいや、不快なおいがしていないかときどき確かめてください。



●器具をご使用にならないときや外出前、またはおやすみ前には万一の事故がないように必ずガス元せんをしめ、運転スイッチを「切」にしてください。

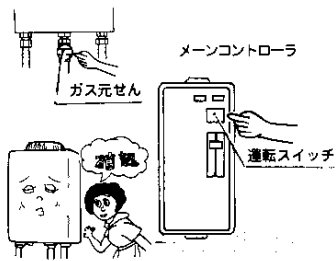

- 器具の上やそばに燃えやすいもの(ダンボール、揮発油など)を絶対においたり、近づけたりしないでください。

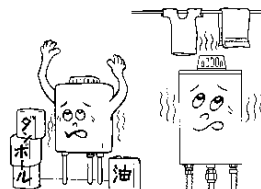

- ご使用中および使用直後は、器具本体の排気トップは熱くなります。

手を触れたりしないでください。

- シャワーをご使用后、すぐに再度お使いになるときは、いきなり体や頭にかけて、手で湯温を確認してからお使いください。

器具の後沸きによって一瞬熱いお湯がでることがありますのでご注意ください。

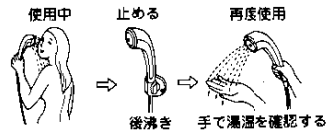

- ガス漏れに気づいたときは、ただちに使用を中止して、ガス元せんをしめ、絶対に使用しないでください。

- 万一ガスが漏れたときは絶対に火をつけたり、他の電気器具にふれたり(スイッチの入、切や電源プラグの抜き差しなど)しないでください。

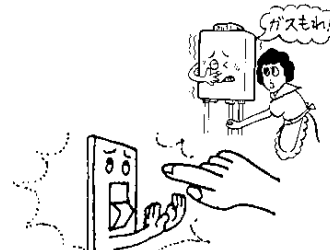

● 厳寒期には器具内の水が凍結し、破裂事故が起こることがありますので、庭のたまり水などが凍るおそれのある日は凍結を防止する処置を必ずおこなってください。(凍結防止方法については11ページを参照)

● 凍結したときは

- ①器具や配管が破損し、高額の修理費用がかかる場合があります。
- ②凍結したまま使われますと、器具に異常が生じる場合があります。
凍結が溶けた後、水もれがないことを確認のうえご使用ください。

● ご使用中にふだんと違った状態になったときや、不都合が生じたときは、そのままお使いにならず、ただちに使用を中止(運転スイッチ「切」、ガス元せん閉止)してじゅうぶんな点検をお願いします。

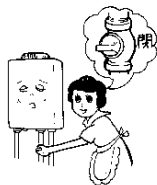

故障・異常の見分け方と処置方法については16ページをお読みください。

● 器具を安全、快適にお使いいただくために、日常の点検、手入れは必ずおこなってください。

点検、手入れの方法については14～15ページをお読みください。

● 落雷のおそれのあるときは、使用を中止して電源プラグを抜いてください。

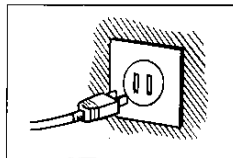

● 正しく設置されているか、工事説明書を参照のうえお客様自身で確認してください。

● 給水・給湯、電気の接続工事は専門の工事業者におまかせください。

● 鉄管接続になっていますので、大阪ガスにご相談ください。

● 水道管およびガス管にはアース接続しないでください。

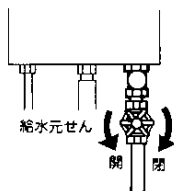

給水元せん
開 閉

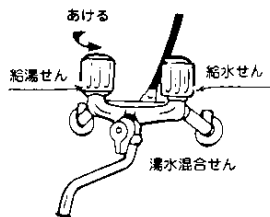

あける
給湯せん 給水せん
湯水混合せん

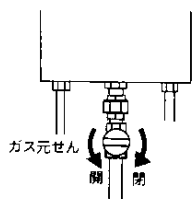
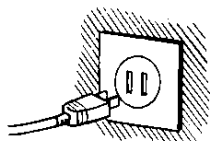

ガス元せん
開 閉

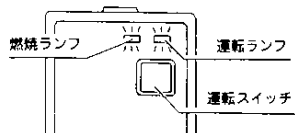

●はじめに

- ①給水元せんをあけてください。
- ②給湯せんをあけてください。
〈ご注意〉給湯せんから水であることを確かめてください。
確かめた後給湯せんをしめてください。
- ③電源プラグを交流100Vのコンセントにしっかりと差し込んでください。

●点火準備

- ①ガスの元せんを全開にしてください。
- ②運転スイッチを「入」にしてください。
(運転ランプ(緑)が点灯します。)

●給湯

- ①給湯せんをあけてください。
自動的にバーナーに着火しお湯が出てきます。
(燃焼ランプ(赤)が点灯します。)
〈ご注意〉使いはじめは給湯配管内の冷水を追い出すまでお湯が出ません。
- ②約30秒待ってもお湯が出てこないときは給湯せんをいったんしめ、運転スイッチを「切」にして、約15秒後再び運転スイッチを「入」にし、給湯せんをあけてください。
〈ご注意〉給湯せんを絞って使用するとバーナーに着火しません。全開にしてください。

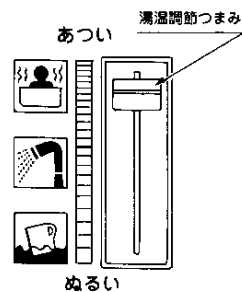

湯温調節つまみ
あつい
ぬるい

●湯温調節

- ①湯温調節つまみでおこなってください。使用目的に応じて適切な位置でお使いください。
- ②絵表示はおよそのめやすとして参考にしてください。
- ③湯温調節つまみの位置は、季節(水温)によって多少変わってきますので季節に応じて適切な位置に調節してください。

●消火

- ①給湯せんをしめると、バーナーの炎が消えます。つぎにお使いになるときは、給湯せんをあけるだけでバーナーに着火してお湯がでてきます。
- ②器具をご使用にならないときは運転スイッチを「切」にしておいてください。ガス元せんも「閉」にしてください。

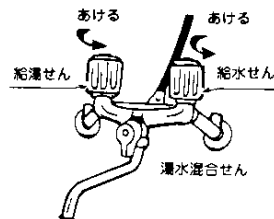

あける あける
給湯せん 給水せん
湯水混合せん

●飲料用、調理用としてお使いのとき

器具内に長時間たまった水は飲料用または調理用に用いないでください。

●使用後すぐに再度お使いになるとき

器具の後沸きによって一瞬熱い湯がでることがありますので、少しだしてから手を触れるようにしてください。

●給湯せんの同時使用について

2箇所同時に給湯使用したとき、湯温が低くなる場合があります。

シャワー使用中は、同時使用はさけてください。

●水圧が下がったとき

この器具は、1 kg/cm²以上の水圧が必要です。ご使用中でも水圧がさがると、メインバーナーは消火しますが故障ではありません。(給水元せんは全開にしてお使いください。

●湯量について

33-839型には季節(水温)による湯温の変動を小さくするために水温によって自動的に湯量を変える装置が組み込まれています。そのため湯量は夏場(水温25℃)約9ℓ/分～冬場(水温5℃)約5.5ℓ/分になります。

33-819型は約5ℓ/分の湯量に調整されています。

①給湯使用していて停電になったときは使用できませんので、給湯せんをしめて、メインコントローラの運転スイッチを「切」にしてください。

②再通電したときは、8ページの「使用手順」にしたがって操作してください。

①断水のときは、給湯せんをしめてメインコントローラの運転スイッチを「切」にしてください。

②再使用するときは、必ず給湯せんから水のであるのを確かめてから使用してください。

●使用手順は8ページの「使用手順」にしたがって操作してください。

使用中に燃焼ランプ(赤)が点滅したときは、使用を中止して給湯せんをしめてください。

約5分間様子を見て再度給湯せんをあけて使用してください。そのとき再び燃焼ランプが点滅したときは、お買い求めの販売店、または大阪ガス支社へご連絡ください。

●バーナー安全装置

万一使用中にバーナーの炎が消えても生ガスがでないように安全装置が働いて自動的にガスがとまります。

燃焼ランプ(赤)が点滅します。

●残火安全装置(ハイリミットスイッチ)

熱交換器が異常な温度上昇をしたときは安全装置が働いて自動的にガスがとまります。燃焼ランプ(赤)が点滅します。

【ご注意】ハイリミットスイッチが作動するときは、熱交換器の中の圧力が異常に高くなり、器具の損傷を防ぐため安全装置(過圧逃し弁)から圧力を逃します。高温の蒸気が噴出しますので、ご注意ください。

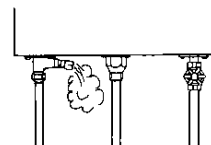

●過熱防止装置(温度ヒューズ)

使用中器具内の温度が異常に高くなったときは、安全装置が働いて自動的にガスがとまります。

燃焼ランプ(赤)が点滅します。

●過昇温防止装置(ハイカットサーモ)

湯量を極端に絞ったり、水圧が低いときに湯温が過度に上昇する可能性があるため、過昇温防止装置を設けてあります。この装置が作動しますと、湯温が極端に変動しますが、このままではシャワーやお台所での使用には不適當です。給湯せんを全開にするか、湯温調節つまみで能力を小さくして湯温変動のない状態にして便利にお使いください。

- この器具には万一凍結防止処置を忘れたときや、急な冷え込みのときのために、低温作動ヒーターを組込んでいます。外気温度が下がると自動的に器具内を保温します。
- これは凍結予防のためのもので、外気温度が極端に低くなるような場合は効果がありませんので以下の処置をしてください。
 〈ご注意〉器具内の水を抜くとき以外は絶対に電源プラグを抜かないでください。電源プラグを抜くと低温作動ヒーターが作動しません。

1. 給湯せんから水を流し放しにする方法(一般的な凍結防止方法)

- 器具本体だけでなく、給水管、バルブ類の凍結も防止できます。
- ガスの元せんをしめ、運転スイッチを「切」にしてから、給湯せんより少量の水〔1分間に牛乳びん1本以上(200cc以上)、特に寒い日は多めに)を流してください。
 また、流量が不安定なことがありますので念のため30分ぐらい後にもう一度、流量を確認してください。

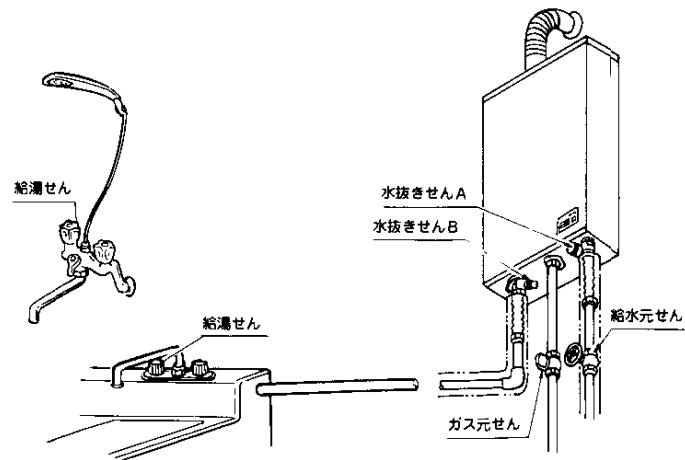

2. 器具内の水を抜く方法(入居前や長期不在の場合)

- この方法は給水配管部分の凍結防止はできません。
 次の手順で器具内の水を抜いてください。
- ①器具の電源プラグを抜いてください。
- ②ガス元せんをしめる。
- ③給水元せんをしめる。
- ④すべての給湯せんをあける。
- ⑤水抜きせんA、水抜きせんBを左に回して外す。

〈ご注意〉給湯せんは次にお使いになるときまでゆるめたままに、水抜きせんA、水抜きせんBは外したままにしておいてください。

〈ご注意〉再度ご使用されるときは、水抜きせんA・Bをしめ給水元せんをあけ、給湯せんから水が流れるのを確かめてください。

- お手入れはやけどをしないように器具がじゅうぶん冷えてからおこなってください。

- 器具の上や周囲に燃えやすいものを置いていませんか？
- 排気出口や給気口をふさいでいませんか？
※排気出口、給気口の位置は2ページ「各部の名称」を参照してください。

- 機器はご使用にしようがなくとも、2～3年に1回ぐらい、バーナーや各部の作動が「正常、かどうか点検するのが、安全と長期間ご使用いただくための「ひけつ」です。
- お買求めの販売店または、もよりの大阪ガス支社に、点検・診断を依頼してください。

●節板のそうじ

汚れは布または、スポンジに台所用洗剤(中性洗剤)をつけてふきとってください。

〈ご注意〉洗剤はのこらないようにふきとってください。
シンナーやベンジンなどでふかないでください。印刷がはげます。

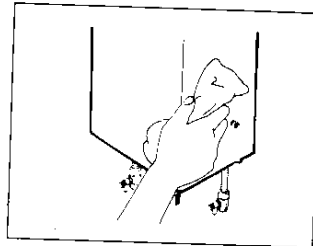

●水フィルターのそうじ

水フィルターに配管内のゴミ、砂がたまりますとお湯がでにくくなります。その場合は給水元せんをしめ、給水フレキシブル管をはずし、水フィルターを引き出してそうじしてください。

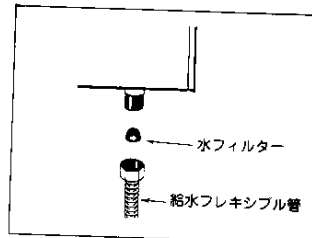

●シャワーヘッドのそうじ

シャワーをお使いになるとき、お湯がでにくくなったり、バーナーの炎が消えたりするときは、シャワーヘッドにごみがつまっていることがあります。シャワーの散水キャップを取外してそうじしてください。

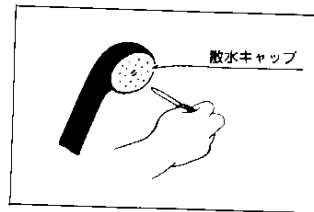

ご使用中にふだんと違った状態になったときや、不都合が生じたときは、そのままお使いにならず、ただちにご使用を中止してじゅうぶんな点検をお願いします。

現象	原因						処置方法	参照ページ
	給湯せんを開いても着火しない	着火しにくい	使用中に消火した・消火しやすい	高温の湯がでない	使用中湯温が極端に変動する	異常な音をたてて燃える 異常な音をたてて燃える 異常な音をたてて燃える 異常な音をたてて燃える		
ガス元せんのあきがふじゅうぶん	○		○				ガス元せんを全開にする	8
配管内に空気が残っている	○						点火操作を繰り返す	8
給水元せんのあきふじゅうぶん	○	○					給水元せんを全開にする	8
水圧が適切でない	低い	○	○				点検・修理を依頼する	—
	高い					○		—
水フィルターにごみがつまっている	○	○		○			つまり除去または点検・修理を依頼する	15
給湯せんのあきふじゅうぶん	○	○		○			給湯せんを全開にする	8
電源プラグの差し込み忘れ	○						電源プラグを差し込む	8
運転スイッチの入れ忘れ	○						運転スイッチを「入」にする	8
点火装置の故障	○						点検・修理を依頼する	—
水ガハナーの故障	○		○	○			点検・修理を依頼する	—
湯温調節が「ぬるい」になっている				○			湯温調節を「大」にする	9
安全装置が作動	○	○				○	点検・修理を依頼する	—
バーナー炎口、空気孔、ノズルのつまり				○		○	点検・修理を依頼する	—
ノズルへの逆火						○	点検・修理を依頼する	—

処置や原因がわからないときは、ただちにお買い求めの販売店、またはもよりの大阪ガス支社へご連絡ください。

- 16ページの「故障・異常の見分け方と処置方法」の項を見てもう一度確認してください。
- 確認のうえ、それでも不具合な場合、あるいはご不明な場合はご自分で修理なさらないでお買い求めの販売店、またはもよりの大阪ガスサービスショップ、もしくは大阪ガス支社にご連絡ください。なお、ご連絡いただくときは、次のことをお知らせください。

① 品番…… 器具の左側面に貼付してあります。

(例1)

(例2)

(4)33-839(U)

大阪ガス株式会社 **00**

(4)33-819(U)

大阪ガス株式会社 **04**

② 現象…… できるだけ詳しく

③ 道順…… できるだけ詳しく

- ガスには都市ガス14種類およびLPガスの区分があります。

ガスの種類が異なる地域へ転居される場合には、部品の交換や調整が必要となりますので、転居先のガスの種類を確認のうえ、大阪ガスサービスショップまたは大阪ガス支社にご相談ください。

この場合、調整・改造に要する費用は保証期間内でも有料となります。

- この器具には保証書がついています。

この器具は保証書に記載のように、器具の故障について修理いたします。

詳しくは保証書をごらんください。

保証書を紛失されますと、無料修理期間であっても修理費をいただくことがありますので、この取扱説明書とともに大切に保管してください。

1 電子コントロール方式により使用目的に応じてワンタッチで能力を無段階に切替えることができます。

(33-819型は8号〜3.5号、33-839型は10号〜3.5号)

2 種火のないダイレクト着火方式でムダなガスは使いません。

3 運転スイッチを押すだけで、あとは給湯せんの、開・閉だけで点火・消火ができます。

4 遠隔操作により器具まで行かなくても操作できます。

5 従来品にないコンパクトサイズで設置スペースが少なくすみすみます。

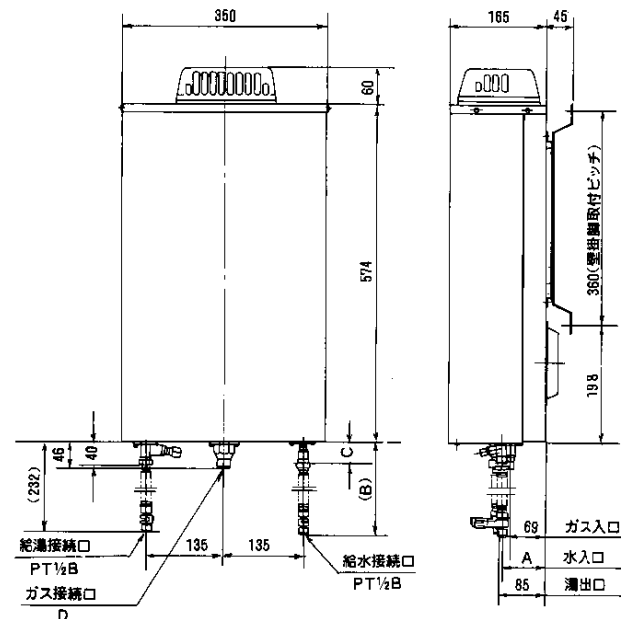

注：

1. A、B、C、Dの寸法が33-839と33-819で下表の様に異なります。
2. ()内寸法はフレキシブル管セットした寸法です。

	A	(B)	C	D
33-839	75	240	48	PT $\frac{3}{4}$ B
33-819	50	257	65	PT $\frac{1}{2}$ B

種 号		33-839型				33-819型			
		都市ガス 6C	都市ガス 13A	都市ガス 6A	LPGガス	都市ガス 6C	都市ガス 13A	都市ガス 6A	LPGガス
項 目	最大ガス消費量(kcal/h)	19,500	19,500	19,500	1.8(kg/h)	15,500	15,500	15,500	1.3(kg/h)
設 置 方 式		屋外設置							
外 形 寸 法(mm)		高さ634×幅350×奥行165							
重 量(kg)		15							
接 続	ガ ス	20A(P T ¾B)				15A(P T ½B)			
	給 水	15A(P T ½B)							
	給 湯	15A(P T ½B)							
	電 気	A C 100V							
消 費 電 力(W)		52(低温作動ヒータ60)							
点 火 方 式		連続スパーク点火、ダイレクト着火							
必 要 使 用 水 圧(kg f /cm ²)		1.0							
出 湯 量〔水温+25℃〕(ℓ/分)		10(湯水混合水せんで混合した時)				8(湯水混合水せんで混合した時)			
安 全 装 置		バーナー安全装置(フレームロッド方式) 風圧スイッチ、水流スイッチ 残火安全装置(ハイリミットスイッチ) 過圧逃し弁、過熱防止装置(温度ヒューズ) 過昇温防止装置(ハイカットサーモ)							

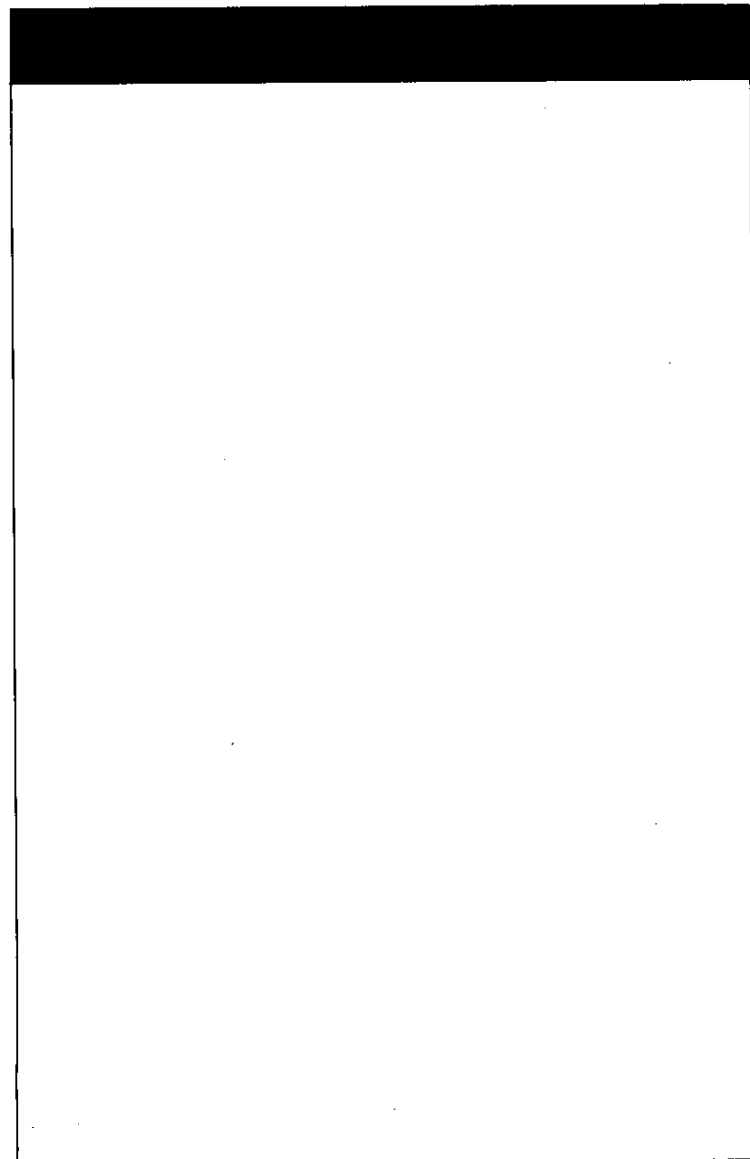

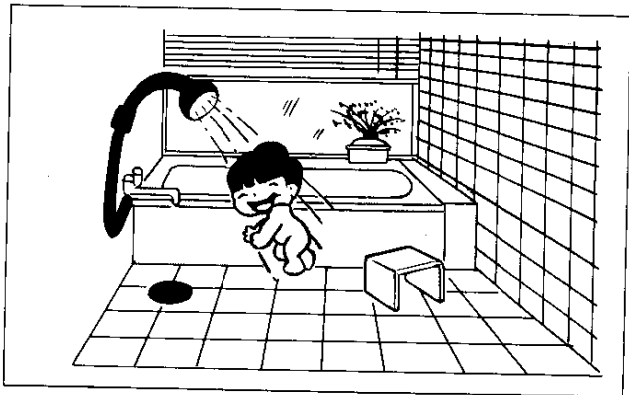

快適にシャワー、上り湯が使用できます。
又、洗面化粧台、流し台へも給湯できます。

おねがい

ガスくさいときはお部屋の元せんを閉め、窓を全開してから（火気に注意して）大阪ガス支社・サービスステーションにご連絡ください。

本社ガスビルサービスセンター・支社所在地および電話番号

本社ガスビルサービスセンター	☎841 大阪市東区平野町5丁目1	☎大阪06(202)2221
南支社	☎557 大阪市西成区玉出東2丁目9番41号	☎大阪06(852)0001
北支社	☎532 大阪市淀川区十三本町3丁目6番35号	☎大阪09(901)1251
堺支社	☎590 堺市住吉東町2丁目2番19号	☎堺0722(38)1131
北摂支社	☎569 高槻市藤の里3丁目9番6号	☎高槻0726(71)0361
阪神支社	☎682 西宮市和上町4番11号	☎西宮0798(26)3101
東部支社	☎578 東大阪市稲妻2丁目3番17号	☎河内0729(62)1131
京阪支社	☎573 枚方市西田宮町1番17号	☎枚方0720(41)1251
神戸支社	☎650 神戸市中央区相生町5丁目13番10号	☎神戸078(978)5231
京都支社	☎604 京都市中央区烏丸御北海屋町358	☎京都075(231)8151
奈良支社	☎631 奈良市学園北2丁目4番1号	☎奈良0742(44)1111
和歌山支社	☎640 和歌山市本町1丁目1	☎和歌山0734(31)2481
姫路支社	☎670 姫路市神屋町4丁目8	☎姫路0782(85)2221
東播支社	☎875 加古川市加古川町粟津29-1	☎加古川0794(21)1801
豊岡支社	☎688 豊岡市三坂町6丁目57番地	☎豊岡0796(3)2221
瀬南支社	☎525 津市遠分町字荒畑680の1	☎津0775(82)5211
彦根支社	☎522 彦根市大東町12番11号	☎彦根0749(22)5131
(長浜営業所)	☎526 長浜市南呉服町3番4号	☎長浜07499(2)7191

その他サービスショップ

大阪ガス株式会社