

全自動タイプ

# ガス給湯暖房機 **PRIOR**

エックスプリオール・オート

44-110/111/112/113/114/115/116/117/118/119型

44-210/211/212/213/214/215/216/217/218/219型

44-150/151/152/153/154型

44-250/251/252/253/254型

(B.L.認定品) 型式名

- GTH-1611AWXD
- GTH-1611AWXD-T
- GTH-1611AWXD-L
- GTH-1611AWXD-TB
- GTH-1611AWXD-FF-1
- GTH-1611AWXD
- GTH-1611AWXD-T
- GTH-1611AWXD-L
- GTH-1611AWXD-TB
- GTH-1611AWXD-FF-1
- GTH-2411AWXD
- GTH-2411AWXD-T
- GTH-2411AWXD-L
- GTH-2411AWXD-TB
- GTH-2411AWXD-FF-1
- GTH-2411AWXD
- GTH-2411AWXD-T
- GTH-2411AWXD-L
- GTH-2411AWXD-TB
- GTH-2411AWXD-FF-1
- GTH-1601AWXH
- GTH-1601AWXH-T
- GTH-1601AWXH-L
- GTH-1601AWXH-TB
- GTH-1601AWXH-FF-1
- GTH-2401AWXH
- GTH-2401AWXH-T
- GTH-2401AWXH-L
- GTH-2401AWXH-TB
- GTH-2401AWXH-FF-1

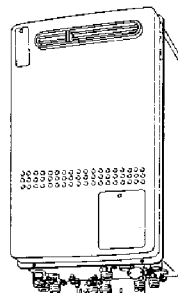

(44-210型)

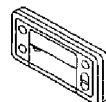

(浴室リモコン)



(お所リモコン)

## 取扱説明書

### 大阪ガス

このたびは大阪ガスのガス給湯暖房機をお求めいただきまして、まことにありがとうございます。

- この説明書をよくお読みになって、正しくご使用ください。なお、ご不明な点があればお買い上げの販売店にお問い合わせください。
- 別添の保証書の内容もよくお読みいただき、必ずお買い上げ日・販売店名等の記入を確かめてください。
- この説明書はいつでもご覧になれるところに保管してください。

大阪ガスのお問い合わせ先

大阪事業本部	☎ 550	大阪市西区千代崎3丁目南2-37	☎ 大阪	06(586)1122
南部事業本部	☎ 590	堺市住吉橋町2-2-19	☎ 堺	0722(38)1131
和歌山支社	☎ 640	和歌山市本町1-5	☎ 和歌山	0734(31)2481
北東部事業本部	☎ 578	東大阪市稲葉2-3-17	☎ 河内	0729(62)1131
北部事業所	☎ 569	高槻市謙の里町39-6	☎ 高槻	0726(71)0361
奈良支社	☎ 631	奈良市学園北2-4-1	☎ 奈良	0742(44)1111
兵庫事業本部	☎ 650	神戸市中央区東川崎町1-8-2	☎ 神戸	078(360)3100
姫路支社	☎ 670	姫路市神屋町4-8	☎ 姫路	0792(65)2221
豊岡支社	☎ 668	豊岡市三坂町6-57	☎ 豊岡	0796(23)2221
京滋事業本部	☎ 600	京都市下京区中堂寺栗田町1	☎ 京都	075(311)7381
滋賀支社	☎ 525	草津市西大路町5-34	☎ 草津	0775(62)5311
滋賀東支社	☎ 522	彦根市大東町12-11	☎ 彦根	0749(22)3131
長浜営業センター	☎ 526	長浜市南呉服町3-4	☎ 長浜	0749(62)7171
本社	☎ 541	大阪市中央区平野町4-1-2	☎ 大阪	06(202)2221

大阪ガス株式会社

【おねがい】

ガスくさいときは、すぐ燃焼の使用をやめてガス栓を閉め、窓を全開にして(火氣に注意して)大阪ガス、サービスショップにご連絡ください。

SAN8900

<9704D>

# こんなことができます

お湯を使いたい!



お湯の温度をお好みの温度に設定して使用できます。

37	38	39	40	41	42	43	44
食器洗いなど		シャワー、給湯など					

(目安の温度: °C)

45	46	47	48	49	50
給湯など				〈高温〉を表示	

お風呂を沸かしたい!



## 自動運転

スイッチ“ポン”で、自動でお風呂を沸かせます。

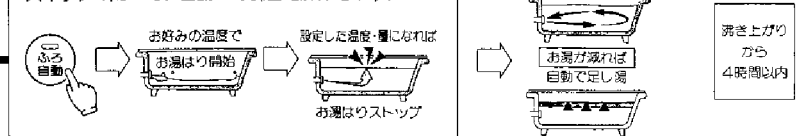

沸き上がりから  
4時間以内

もう少しあつくしたい!



## 「あつく」運転



もう少しお湯の量を増やしたい!



## 「たっぷり」運転

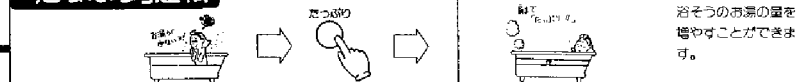

もう少しぬるくしたい!



## 「ぬるく」運転



帰ってすぐお風呂に入りたい!



## 予約運転

お好みの時刻に、自動でお風呂を沸かせます。

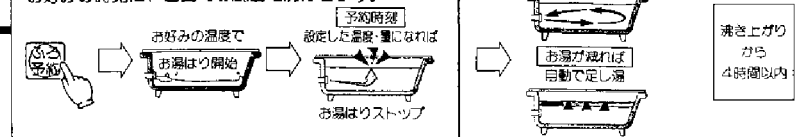

沸き上がりから  
4時間以内

## もくじ

必ずお守りください(安全上の注意)・・・1  
各部のなまえとはたらき……………8

### 使いかた

- 初めてお使いになるときは……………13
- お湯の出しかた-1……………15
- お湯の出しかた-2……………17
- お風呂の自動運転のしかた……………19
- 追いだき(あつく)運転のしかた……………21
- 足し湯(たっぷり)運転のしかた……………22
- 「ぬるく」運転のしかた……………23
- 浴室からの呼び出しかた……………24
- 操作確認音の消しかた、鳴らしかた…24
- お風呂の予約運転のしかた……………25
- 暖房運転のしかた……………27
- 冬期の凍結による破損予防……………29

- 日常の点検・手入れのしかた……………33
- 故障かな?と思ったら……………35
- アフターサービスについて……………40
- 主な仕様……………41

# 必ずお守りください(安全上の注意)

## 安全に正しくお使いいただくために

取扱いを誤った場合に危害・損害の程度を、つぎのように区分しています。いずれも安全に関する重要な内容ですので、必ず守ってください。

<b>危険</b>	この表示を無視して誤った取扱いをすると、人が死亡または重傷を負う危険が切迫して生じることが想定される内容を示しています。
<b>警告</b>	この表示を無視して誤った取扱いをすると、人が死亡または重傷を負う可能性が想定される内容を示しています。
<b>注意</b>	この表示を無視して誤った取扱いをすると、人が傷害を負う可能性が想定される内容および物的損害のみの発生が想定される内容を示しています。
<b>お願い</b>	安全に、快適に、使用していただくために、理解していただきたい内容を示しています。

製品を安全に正しくお使いいただき、お客様や他の人々への危害や財産への損害を未然に防止するために、いろいろな絵表示をしています。  
内容をよく理解して正しくお使いください。

絵表示	意味	絵表示	意味
	特定しない一般的な警告・注意		特定しない一般的な禁止
	感電注意		火気禁止
	高温注意		接触禁止
	電源プラグを抜く		分解禁止
	アース必要		

## 危険

### ガス漏れ時の処置



火気禁止



ガス漏れに気づいたときは、次の1~2の処置が終わるまでの間、絶対に

- 火をつけない。
- 電気器具(換気扇など)のスイッチの入・切や、電源プラグの抜き差しをしない。
- 周辺の電話も使用しない。

火や火花で引火し、爆発事故を起こすことがあります。

1. すぐに使用をやめ、本体のガス栓を閉じる。
2. 販売店または、もよりのガス事業者(供給業者)に連絡する。

## 危険

### 屋内設置の禁止(屋外設置形のみ)



禁止

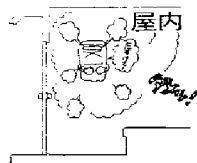

- この本体は屋外設置形です。屋内(浴室を含む)への設置は、絶対してしないでください。一酸化炭素中毒の原因になります。

### 給・排気筒の外れ、穴あき、つまり(屋内設置形のみ)



禁止

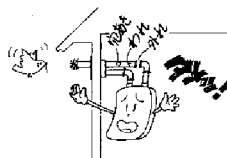

- 給・排気筒が外れていたり、穴があいていないか確認してください。
  - 給排気筒トップに鳥などの巣ができていたり、ゴミなどがつまったりしていないか確認してください。
- 排気ガスが室内に漏れて、一酸化炭素中毒の原因になります。

## 警告

### 使用ガス、電源の確認

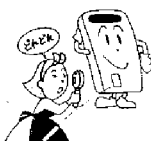

(図表) 図を確認してください。

型式	○○○○○○
接続の方式	○○○○○○
使用ガス種	13A
13A	13A
定格電圧	AC100V
定格消費電力	50/60Hz
定格使用時間	○○○○○○
○○○○○○	○○○○○○
株式会社 パナソニック	

※電圧・消費電力は、必ずご確認ください。

- 銘板(ラベル)に表示しているガスの種類(ガスグループ)以外では使用しないでください。表示以外のガスで使用すると、異常な燃焼・点火の時の爆発などの原因になります。
- 電源はAC100V、50Hzまたは60Hz用です。他の電源で使用すると、火災・感電の原因になります。
- わからない場合は、お買い上げの販売店または、もよりの大阪ガスにご連絡ください。

### 異常時・緊急時の処置

1. 給湯栓を閉める。(使用中の場合)
2. 運転スイッチを「切」にする。
3. ガス栓・給水元栓を閉める。

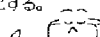
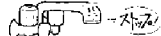

- 異常時(排気口から煙が出る、こげ臭いなど)または、地震・火災などの緊急の場合は上記の処置をし、すぐにお買い上げの販売店または、もよりの大阪ガスにご連絡ください。火災・感電・故障などの原因になります。

## 警告

### やけどに注意



●シャワーなどお湯を使用するときは、手でお湯の温度を確かめてから使用してください。  
やけど予防のため。

●入浴の際には、手でお湯の温度を確認してから入浴してください。  
やけど予防のため。

(床暖房が設置されている場合)

●床暖房の上で長時間座ったり、寝そべったりしないでください。  
低温やけどの原因になります。

### 周囲の防火措置について

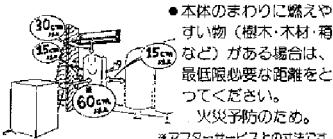

●本体のまわりに燃えやすい物(樹木・木材・荷など)がある場合は、最低限必要な距離をとってください。  
火災予防のため。  
※アフターサービス上の寸法です。

●本体や給排気筒のまわりに燃えやすい物(木材・棚・カーテンなどの布・箱など)がある場合は、最低限必要な距離をとってください。  
火災予防のため。

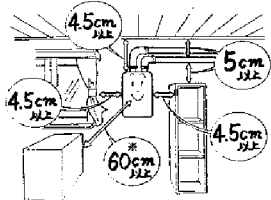

※アフターサービス上の寸法です。

### 屋外設置の禁止 (屋内設置形のみ)

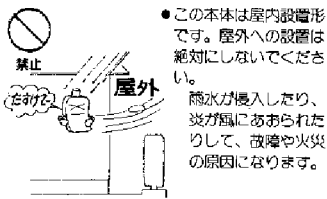

●この本体は屋内設置形です。屋外への設置は絶対にしないでください。  
雨水が浸入したり、雪が融けにあおられたりして、故障や火災の原因になります。

### 火災の予防



●本体や排気口のまわりに燃えやすい物(新聞紙・木材・灯油・スプレー缶など)を置かないでください。  
火災・爆発の原因になります。

### 波板囲いなどの禁止 (屋外設置形のみ)



●この本体は屋外設置形です。増改築などによって、室内状態にしないでください。また、波板などによって囲いをしないでください。  
一酸化炭素中毒・火災の原因になります。

## 警告

### 子供に注意

●浴槽の循環口近くで水に落ちないようにください。  
思わぬ事故の原因になります。  
特に小さなお子様のいるご家庭ではご注意ください。

### 本体の設置・移動工事は

●本体の設置・移動及び付帯工事は、お買い上げの販売店または、もよりの大浴ガスに依頼し、安全な位置に正しく設置して使用してください。  
思わぬ事故を予防するため。

## 注意

### やけどに注意



●排気口のまわりは、使用中や使用後しばらくは高温です。手を触れないでください。  
やけど予防のため。  
特に、小さなお子様のいるご家庭ではご注意ください。

### 用途について

●給湯・シャワー、お風呂を沸かす、暖房以外の用途には使用しないでください。  
思わぬ事故を予防するため。

### 本体のまわりはきれいに

●本体のまわりはいつもきれいにしておいてください。  
まわりが雑草、木くず、荷などで雑然としていると、本体の内部にゴミやアブラが侵入したりクモの巣がはたたりして、本体の損傷や火災の原因になることがあります。

## お願い

### 抜き差しはプラグを持って

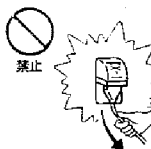

●電源プラグの抜き差しは、プラグを持っておこなってください。  
電源ケーブルを持って抜くと芯線の一部が露出して、発熱・火災の原因になります。

### 電源プラグは確実に



●電源プラグは、ほごりが付着していないか確認し、ガタつきのないように根元まで確実に差し込んでください。  
ほごりが付着したり、接続が不完全な場合は、感電や火災の原因になります。

### アースの確認



●この本体は、アースが必要ですので確認してください。  
本体が故障した場合、感電の原因になります。

### ガス事故防止

●使用時の点火、使用後の消火を確認してください。

# お願い

## 雷時の処置



- 近くで雷の音が聞こえてきたときは、本体の電源プラグをコンセントから抜いてください。電源ケーブルが埋め込まれている場合は、元のブレーカを切ってください。
- 落雷による、電子部品の故障を予防するため。

## 特監法対象製品です(屋内設置形のみ)

- この製品の設置工事及び変更工事は、法律(特定ガス消費機器の設置工事の監督に関する法律)に基づいておこない、工事完了後本体と船排気筒に法定のステッカー(下記表示ラベル)を貼り付けることになっておりますのでご確認ください。

特定ガス消費機器の設置工事の整備に要する法律第6条の規定による表示	
工事実施者の氏名又は名称	
工事実施者の連絡先	TEL
監督者の氏名	資格証の番号
施工内容	
施工年月日	年 月 日

## 停電時の処置



- 停電したときは、運転が停止します。
- 停電後、再通電するとリモコンの時刻表示が点滅表示になる場合があります。なお、設定した給湯・ふる温度表示なども、お買い上げ時の設定に変わる場合がありますので確認してから使用してください。(電源プラグを抜いたときも同じです。)

## 感電に注意



- 電源プラグは、ぬれた手でさわらないでください。感電の原因になります。

## 凍結に注意

- 冬期は、凍結による本体の破損予防のため必要な処置をしてください。  
(P.29ページ)
- 凍結すると、水漏れや故障の原因になります。



## 入浴剤や洗剤の注意



- 硫黄(イオウ)・酸・アルカリを含んだ入浴剤や洗剤は使用しないでください。入浴剤や洗剤は注意文を十分にお読みになってから、お使いください。本体の熱交換器が腐食する原因になります。
- 入浴剤を使用して洗いだきした時に、沸き上がり音や振動する音が出る場合は、それ以降その入浴剤の使用をやめてください。

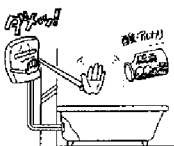

# お願い

## 本体・リモコンの分解禁止



- 本体・リモコンは絶対に分解しないでください。故障の原因になります。



## リモコンについて



- リモコンの掃除には、ベンジンや油系系の洗剤を使わないでください。変形する場合があります。
- 浴室リモコンは防水タイプですが、故意に水をかけないでください。故障の原因になります。(台所リモコンは防水タイプではありません。)
- 台所リモコンに炊飯器、電気ポットなどの蒸気を当てないでください。故障の原因になります。

## 市販の補助用具使用について

- この本体の純正部品以外は使用しないでください。思わぬ事故を予防するため。
- 水圧の低い地域では、泡沫水栓を使用しないでください。
- 給湯栓の先端に泡沫水栓が内蔵されているものについては、ときどき内部のフィルター(金網)を掃除してください。(わからないときは、お買い上げの販売店または、もよりの大阪ガスに確認してください。)

## 日常のお手入れ

- 浴そう、洗面台はこまめに掃除してください。泥アカが残っている、水中に含まれるわずかな銅イオンと、せっけんなどに含まれる脂肪酸とが反応して、青く変色することがあります。

## お風呂沸かし時の注意



- 浴そうの循環口を、タオルなどでふさがしないでください。循環不良になり、お風呂沸かしができません。

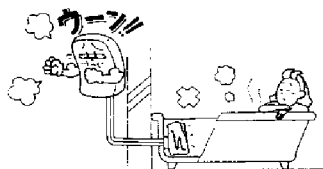

## 長期間使用しない場合

- 長期間使用しない場合、凍結および万が一のガス漏れを防止するため、必要な処置をしてください。(P.34ページ)

## 太陽熱温水器との接続禁止

- 太陽熱温水器とは絶対に接続しないでください。お湯の温度制御ができなくなり、高温のお湯が出るなど、やけどの危険性が高くなります。また本体の故障の原因にもなります。

# お願い

## 積雪時の注意

- 積雪時には排気口の点検、除雪をおこなってください。  
排気口への積雪や屋根から落ちた雪により、排気口がふさがれて不完全燃焼し、本体の故障の原因になることがあります。

## 排気ガスについて

- 排気ガスが直接建物の外壁や窓、アルミサッシなどに当たらないように設置してください。増設薬時も同様に注意してください。  
ガラスが割れたり、変色する原因になります。

## 温泉水や自家用井戸水で使うと

- 水質によっては、本体内の配管内部に異物が付着するなど耐久性を損なう場合があります。

## この製品は一般家庭用です

- 業務用のような使い方をされると、製品の寿命を短くします。この場合の修理は、保証期間内でも有料となります。

## 飲用にお使いのときは

- 長時間使わなかった後の使い初めのお湯は、念のため雑用水としてお使いいただき、その後飲用・調理にお使いください。

# 各部のなまえとはたらき-1



本体・リモコンの各部のなまえと位置をご紹介します。

## 本 体

- 44-210型・44-215型・44-110型・44-115型・44-250型・44-150型

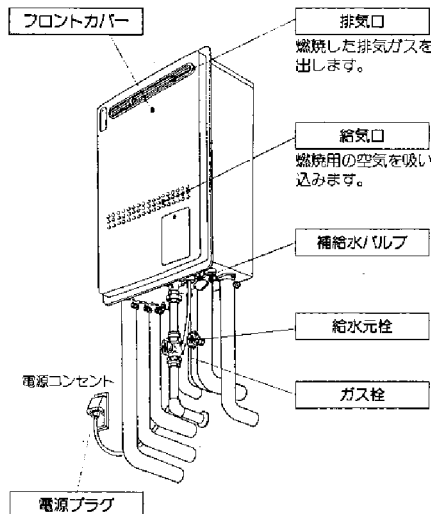

※上のイラストは、施工例です。  
配管の形状、給水元栓・ガス栓・電源コンセントの位置など実際と異なる場合があります。

## 【バリエーション】

排気口の形状が異なり、設置形態が変わります。

- 44-211・216・111・116・251・151型

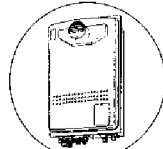

- 44-212・217・112・117・252・152型

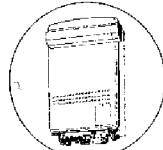

- 44-213・218・113・118・253・153型

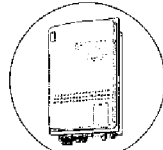

- 44-214・219・114・119・254・154型

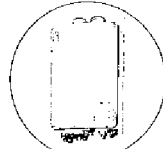

# 各部のなまえとはたらき-2

## 浴室リモコン

(浴室に取り付けます)

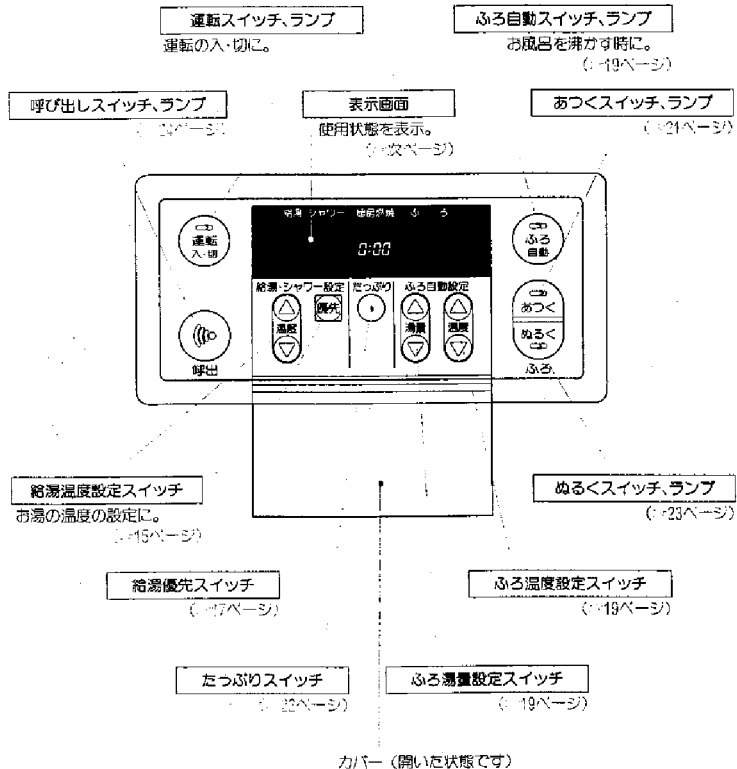

※ご使用になる前に、リモコン表面の保護シートを取り外してください。

## 表示画面

下記の表示画面は説明のため、全て表示したものです。実際の運転のときは、該当部分を表示します。

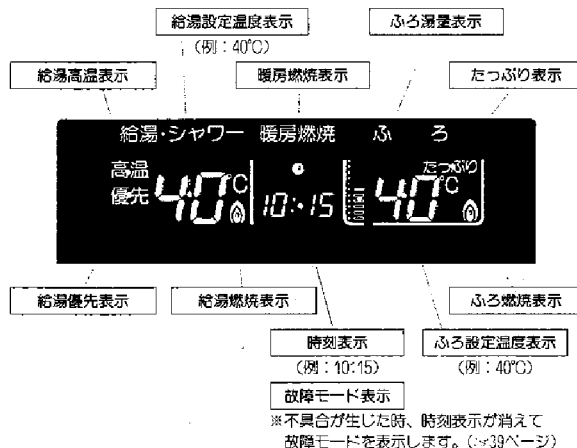

テレビリモコンをお使いの場合は、テレビリモコンの取扱説明書を参照願います。

# 各部のなまえとはたらき-3

## 台所リモコン

(台所などに取り付けます)

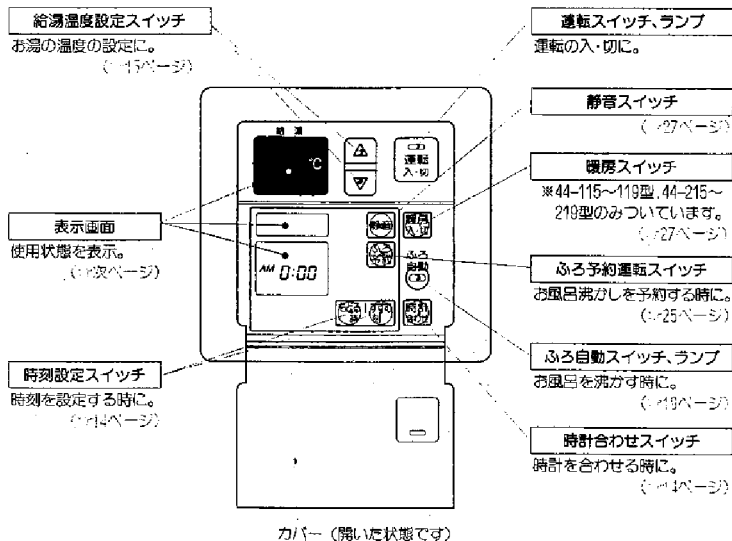

※ご使用になる前に、リモコン表面の保護シートを取り外してください。

## 表示画面

下記の表示画面は説明のため、全て表示したものです。  
実際の運転のときは、該当部分を表示します。

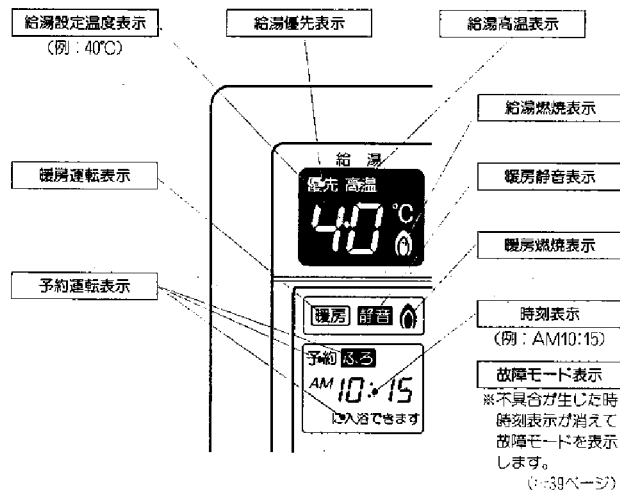



# 初めてお使いになるときは



初めてお使いになるときは、次の準備と確認が必要です。

- 1～5の手順でおこなってください。

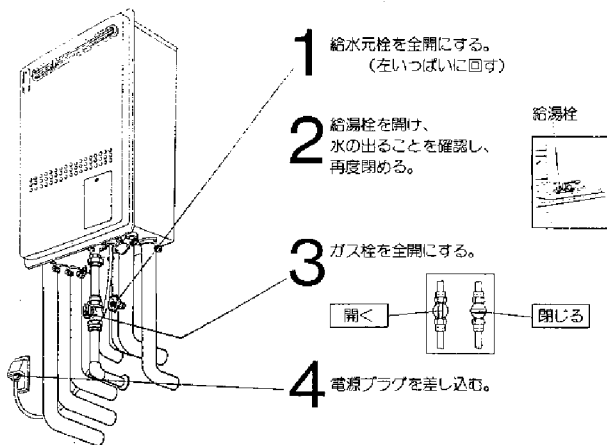

1 給水元栓を全開にする。  
(左いっぱいに戻す)

2 給湯栓を開け、  
水の出ることを確認し、  
再度閉める。

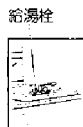

3 ガス栓を全開にする。

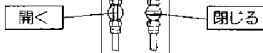

4 電源プラグを差し込む。

5 ポンプの呼び水をする (浴室リモコンで操作)



1 点灯  
押す。  
ランプが点灯します。

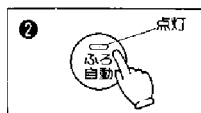

2 点灯  
押す。  
ランプが点灯します。

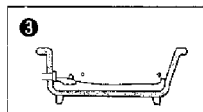

3 浴そうの循環口から、水が  
出てくることを確認する。

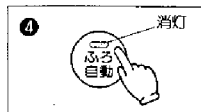

4 消灯  
押す。  
「ふろ自動スイッチ」を切にする。

## 現在時刻を合わせる

運転スイッチ「入・切」に関係なく設定できます。  
(下の画面表示は運転「入」の状態です。)

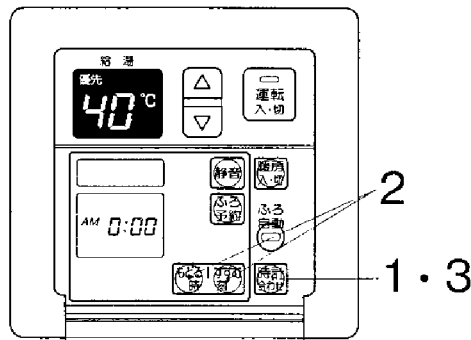

1 「時計合わせ」スイッチ  
押す



AM 0:00 が点滅。



2 時刻を合わせる



一度押すごとに1分ずつ、押し  
続けると10分ずつ変わります。

例：「午前10時15分」のとき

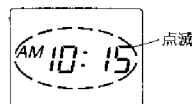

3 「時計合わせ」スイッチ  
押す



点滅から点灯に変わり、時計  
が動き出す。

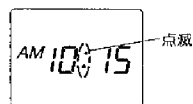

# 使いかた お湯の出しかた-1

ここでは台所リモコンでご説明します。

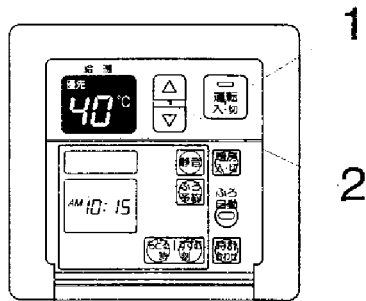

1  
2

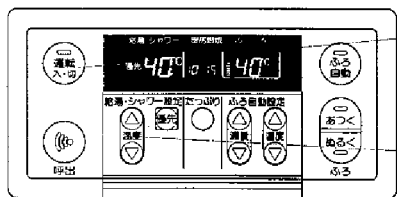

1  
2

「運転」スイッチ  
1 押す



ランプが点灯します。  
点灯



前回は設定した温度  
(例：40°C)

(お買い上げ時は「40°C」に  
設定しています。)

〈一度設定すると記憶します。〉

2 温度を調節する

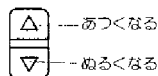

▲ — あつくなる

▼ — ぬるくなる

37～48°Cの間は、一度押す毎  
に1°Cずつ変わります。



優先表示確認

お湯の温度

3 給湯栓を開ける



燃焼表示 (🔥) 点灯

4 給湯栓を閉める



燃焼表示 (🔥) 消灯

(目安の温度：°C)

37 38 39 40 41 42 43 44 45 46 47 48 60

シャワー・給湯など 給湯など 高温

食器洗いなど

## 警告



高温注意

●シャワーを使用するときは、いきなり体や顔にかけず、手でお湯の温度を確認してから使用してください。

やけど予防のため。



●60°Cに設定したときは「高温」の表示が点滅(約10秒)後、点灯してお知らせします。

やけど予防のため。

〈台所リモコン表示画面〉

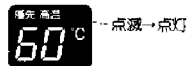

●シャワーなどお湯を使用中とき、他の人はお湯の温度を変更しないでください。

やけど予防のため。



# お湯の出しかた-2

《優先》を表示しているリモコンでお湯の温度調節ができます

■ 運転スイッチを入れたほうのリモコンが《優先》になります。

《優先》を表示していないとき《優先》を切り替える)

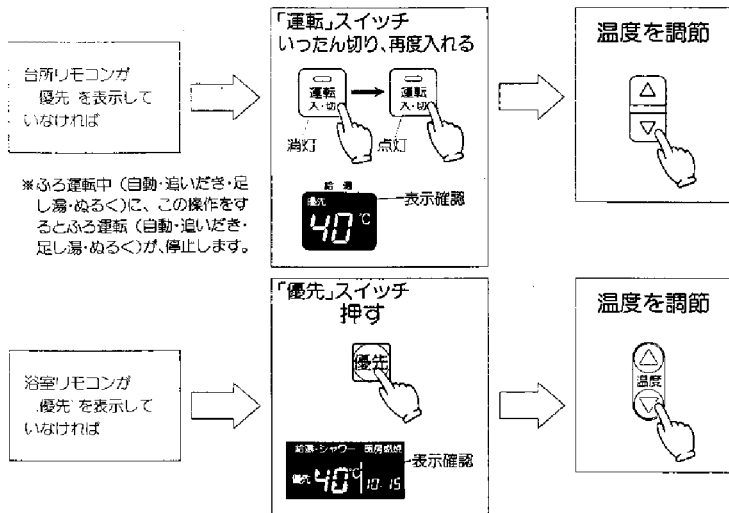

※ みる運転中（自動・追いだし・足し湯・ぬるく）に、この操作をするとみる運転（自動・追いだし・足し湯・ぬるく）が、停止します。

前回に設定したお湯の温度を記憶しています

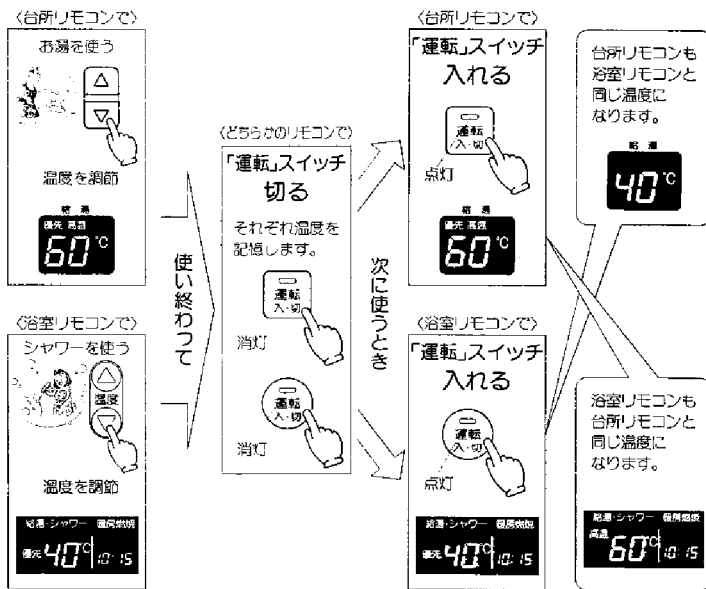

お湯の出しかた-2

**警告**



- シャワーなどお湯を使用中のときは、他の人は《優先》を切り替えしないでください。切り替えたりリモコンの前回設定した温度に変わります。やけど予防のため。

**警告**



- 前に設定したお湯の温度を記憶しているため、60°Cの高温で使ったあと、あらためて使用するときは特に注意してください。表示の温度をよく確かめてから使用してください。やけど予防のため。

# 使いかた お風呂の自動運転のしかた

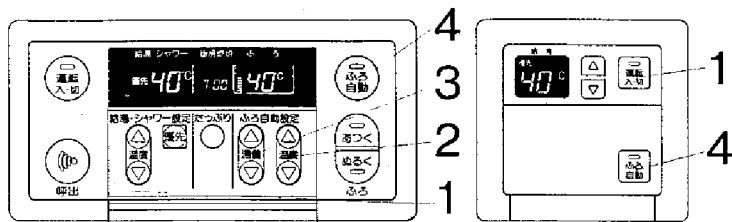

ここでは浴室リモコンでご説明します。

## 運転前の準備

1. 浴そうの排水栓を閉める。
2. 浴そうの循環口に、フィルターが付けられていることを確かめる。
3. 浴そうのふたをする。

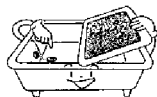

## 1 「運転」スイッチ 押す



ランプが点灯します。



〈一度設定すると記憶します。〉

## 2 ふる温度を 調節する (変更しない時は、 温度を確認する。)

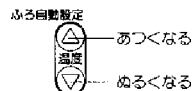

37°C~48°Cの1°Cきざみで調節できます。



ふる温度 (例: 41°C)

(目安の温度: °C)

37	38	39	40	41	42	43	44	45	46	47	48
ぬるめ			ふつう							あつめ	

- 前日などの残り湯を沸かし直したいときも、同じ操作でできます。  
※お湯が減っていたら、設定したふる湯量(水位)まで足し湯してから、設定温度に沸き上がります。
- お湯はりに、台所やシャワーなどでお湯を使用すると、ふる設定温度のお湯が出ます。
- 運転中は水や空気の出る音がする場合がありますが、異常ではありません。

## ごきげんオート (沸き上がりから4時間)

お風呂に入ると体温でお湯の温度が少し下がります。  
そこで「ぬるいな」と感じる前に自動的にあたためます。

入浴したのをセンサーが検知します。  
約30秒間はそのままで……。



約30秒後に追いだきを開始して、  
ふる設定温度まで追いだきます。

- 沸き上がり後の自動追いだき保温・自動足し湯および、追いだき・足し湯運転終了後約2分間および、「ぬるく」運転終了後約15分間は働きません。

〈一度設定すると記憶します。〉

## 3 ふる湯量(水位)を 設定する (変更しない時は、 湯量を確認する。)



### 水位の目安

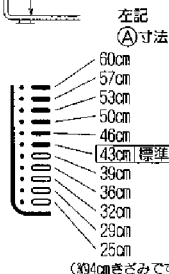

※浴そうの形状などにより、実際の水位とは異なります。

## 4 「ふる自動」スイッチ 押す



- ランプが点灯し、お湯はりを開始します。
- 約10秒後ランプが点滅に変わります。
- 設定温度に近づくと、ランプが速い点滅に変わり、ブザー(ピピピ音)約1秒間でお知らせします。



点滅(お湯はり時) → 点滅(追いだき時)

(例)  
50cmに 設定のとき      36cmに 設定のとき



## 沸き上がり

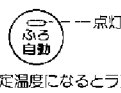

- 設定温度になるとランプが点灯に変わり、ブザー(ピピピ音)で約10秒間お知らせします。



約4時間、お湯がきめたら自動で追いだき保温、お湯が残れば自動で足し湯します。

沸き上がり後、自動追いだき保温・自動足し湯、ごきげんオートの必要がないときは

もう一度 を押す。  
(ランプが消灯します。)

使いかた

# 追いだき(あつく)運転のしかた

お湯の温度がふる設定温度より低い場合は設定温度まで、お湯の温度がふる設定温度以上の場合はお湯の温度+約1℃まで、追いだきします。(最高50℃まで)



追いだき運転は、  
●「ふる自動運転」のお湯はり中は、使用できません。

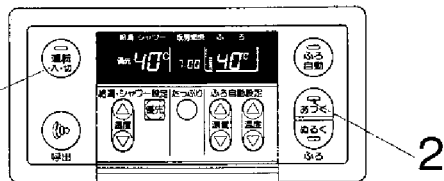

## 運転前の準備

浴そうの循環口上部より5cm以上お湯が入っているが確認する。



## 1「運転」ランプ点灯確認

点灯していなければ押す。



ランプが点灯します。

## 2「あつく」スイッチ押す

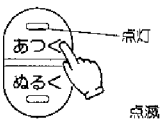

- ランプが点灯し、追いだきします。
- 追いだきが終わると、自動的に止まります。(ランプ消灯)

途中で追いだき運転をやめたいとき、もう一度



を押す。  
(ランプ消灯)

●運転中は水や空気の出る音がある場合がありますが、異常ではありません。

使いかた

# 足し湯(たっぷり)運転のしかた

スイッチを押すと、約20℃のお湯がふえます。



足し湯運転は、  
●「ふる自動運転」のお湯はり中は、使用できません。

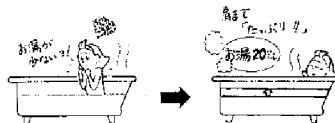

足し湯運転中に、  
●台所やシャワーなどでお湯を使うと、ふる設定温度のお湯がでます。

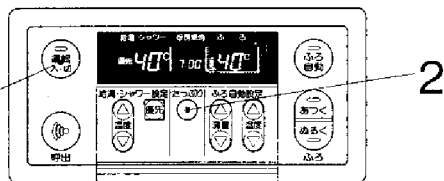

## 運転前の準備

浴そうの循環口上部より5cm以上お湯が入っているが確認する。



## 1「運転」ランプ点灯確認

点灯していなければ押す。



ランプが点灯します。

## 2「あつく」スイッチ押す

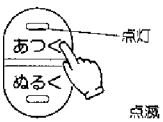

- ランプが点灯し、追いだきします。
- 追いだきが終わると、自動的に止まります。(ランプ消灯)

途中で追いだき運転をやめたいとき、もう一度



を押す。  
(ランプ消灯)

●運転中は水や空気の出る音がある場合がありますが、異常ではありません。

## 1「運転」ランプ点灯確認

点灯していなければ押す。



ランプが点灯します。

## 2「たっぷり」スイッチ押す



点灯 お湯の温度 点灯



- たっぷり表示が点灯し、お湯を約20℃足し湯して、自動的に止まります。  
(お湯の温度は、ふる設定温度です。)

途中で足し湯運転をやめたいとき、もう一度



を押す。  
(たっぷり表示消灯)

●運転中は水や空気の出る音がある場合がありますが、異常ではありません。

追いだき運転のしかた・足し湯運転のしかた

## 使いかた 「ぬるく」運転のしかた

スイッチを押すと、ぬる設定温度より約1℃下げるために必要な水と、約3秒のお湯がはいります。

(約3秒のお湯は、次の運転の準備のためです。)

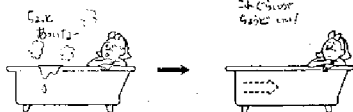

「ぬるく」運転は、

- 「ぬる自動運転」のお湯はり中は、使用できません。
- 「ぬるく」運転中に、
- 台所などで給湯性を開けても、しばらく水が出る場合があります。

1

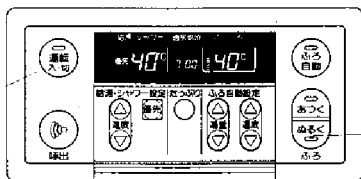

2

### 1 「運転」ランプ点灯確認

点灯していなければ押す。



ランプが点灯します。

### 2 「ぬるく」スイッチ押す



点灯

- ぬる設定温度より約1℃下げるために必要な水と、約3秒のお湯がはいります。
- その後自動的に止まります。(ランプ消灯)

途中で「ぬるく」運転をやめたいとき、もう一度



を押す。

\*このとき、約3秒のお湯を入れてから停止します。

- 運転中は水や空気の出る音がする場合がありますが、異常ではありません。

## 使いかた 浴室からの呼び出ししかた

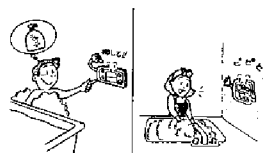

### 「呼び出し」スイッチ押す

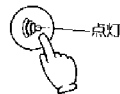

台所リモコンでブザーが約3秒間鳴ります。この間ランプが点灯します。

呼び出しスイッチは運転スイッチの「入・切」に関係なく使用できます。

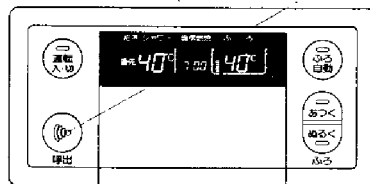

## 使いかた 操作確認音の消しかた、鳴らししかた

操作したリモコンにのみ、はたらきます。

ここでは浴室リモコンでご説明します。

### 「運転」スイッチ押し続ける

5秒以上押し続ける。



リモコンは各スイッチを押したとき、正常に動作すると「ピッ」と音がします。運転スイッチを5秒間押し続けるとこの音を消したり、鳴らしたりできます。

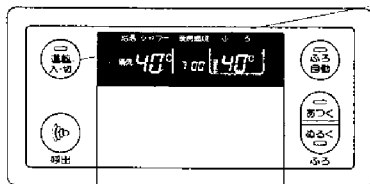

沸き上がりブザーおよび、呼び出しブザーは、操作確認音を消しても鳴ります。

「ぬるく」運転のしかた・浴室からの呼び出ししかた・操作確認音の消しかた、鳴らししかた

# お風呂の予約運転のしかた

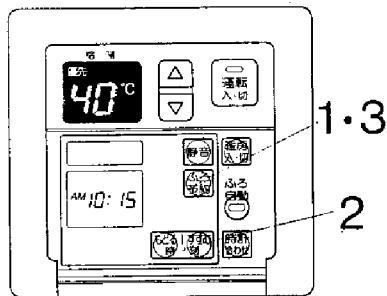

## 運転前の準備

1. 浴そうの排水性を閉める。
2. 浴そうの循環口に、フィルターが付いていることを確かめる。
3. 浴そうのふたをする。
4. 沸き上がり時のふろ温度と量を確認する。

〈浴室リモコン表示画面〉

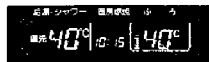

ふろ湯量 ふろ温度

5. 現在時刻が正しいかどうかを確認する。

- 予約時刻の80分前までに、予約してください。  
予約する時刻は、沸き上がり時刻です。  
(運転を開始する時刻ではありません。)

- 運転スイッチ「入・切」に関係なく予約運転できます。(イラストは「入」の状態です。)
- 前日などの残り湯(水)があるとき、または、予約運転中に絶湯を使用すると、沸き上がり時刻が遅れる場合があります。
- 予約運転のお湯はり中に、台所やシャワーなどで給湯を使用すると、ふろ設定温度のお湯が出ます。

〈一度設定すると記憶します。〉

## 1 「ふろ予約」スイッチを押す

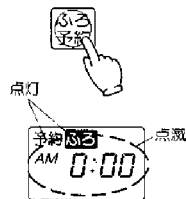

- 一度、2で予約時刻を合わせると、その時刻を表示します。

## 2 予約時刻を合わせる



一度押す毎に10分ずつ変わります。押し続けると1時間ずつ変わります。

例: 「午後7時30分」のとき

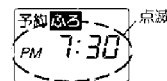

## 3 予約時刻を確認し「ふろ予約」スイッチを押す



予約時刻の表示が点滅から点灯に変わります。



表示します。  
点灯 (緑色)

予約待機中に予約運転をやめたいとき、

「ふろ予約」を押す。

予約運転開始後に予約運転をやめたいとき、

「ふろ自動」を押す。

## 予約運転開始

お好みの温度で



予約した時刻にお風呂が沸き上がるように、約30分～60分前に自動運転を開始します。(季節、残り湯などにより時間は異なります。)(台所リモコン液晶画面)

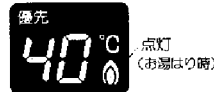

点灯・点滅 (オレンジ色)

## 予約運転終了

設定したお湯はり量に達したとき



- 沸き上がると自動的に消火し、ブザーで約10秒間お知らせします。
- ランプが点滅から点灯に変わり、約4時間保温・足し湯を続けれます。



点灯 (オレンジ色)

# 使いかた 暖房運転のしかた



お部屋を暖房することができます。

〈エックスプロオール・オートシステム〉は、マルチコントロールシステム（各放熱器等からの運転が可能）を採用しています。

- 放熱器（暖房）の取扱説明書もご確認ください。
- リモコンの運転スイッチの「入・切」に関係なく操作できます。  
（下の画面表示は運転スイッチ「切」の状態です。）

## (1) 暖房スイッチを押す。

（44-115～119型、44-215～219型の場合）  
※マルチコントロールシステムの場合は不要。

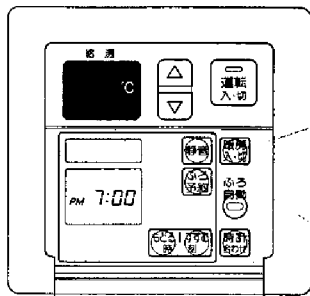

44-110～114型、44-210～214型には暖房スイッチはありません。

(1)

4

## 2 暖房する部屋の放熱器の運転スイッチを「入」にする。

〈浴室リモコン表示画面〉

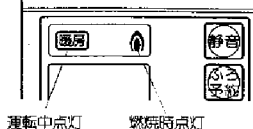

〈浴室リモコン表示画面〉 運転中点灯



- 本体が運転します。
- 放熱器の運転方法については、それぞれの取扱説明書に従ってください。

## 3 放熱器の温度調節を、お好みの温度に合わせる。 （温度調節機能のある放熱器のみ）

- 設定温度に合わせて、本体が能力を調節します。
- 放熱器の温度調節の方法については、それぞれの取扱説明書に従ってください。

## 暖房開始時の運転音が気になるときは

## 4 「静音」スイッチを押す。

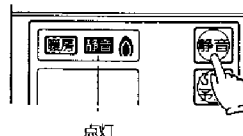

- 暖房開始時の運転音を下げ、運転します。  
（このとき、暖房能力は少し低下します。）

## 静音スイッチのはたらき

通常、暖房開始時は最大能力運転となりますが、「静音」スイッチを押すことで暖房能力を少し低下させ、運転音を下げることができます。

途中で静音運転をやめたいとき

もう一度 **静音** を押す。

- 静音ランプが消灯し、通常の運転に戻ります。

## 暖房水の補給について

暖房水は自動補給されます。

- 本体右下の給水元栓は、開いたままにしておいてください。



- 万一、本体や放熱器から水が漏れたときには、補給水/リレブを開けてください。



必ず、水道水を使用してください。地下水などを使用すると、本体の故障の原因となる場合があります。



# 冬期の凍結による破損予防-1

## 1. 給湯・ふろ回路の凍結予防

### 通常の寒さのとき

自動保温します。

(外気温-15℃までで無風のとき)

#### ふろ側(ポンプ自動運転)

〈浴そうの循環口より上に水がある時〉

ポンプで浴そうの水を循環させて、凍結を予防します。

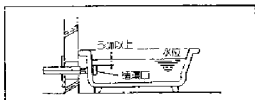

水が循環口上部より5cm以上あることを確認してください。水がないとポンプが空運転し、本体から大きな音が発生します。

凍結予防ヒータ・ポンプ自動運転は

(1)リモコンの運転スイッチ「入・切」に関係なく作動します。

(2)電源プラグを抜くと作動しません。

#### 給湯側(凍結予防ヒータ)

#### ふろ側(凍結予防ヒータ)

〈浴そうの循環口より上に水がない時〉

この本体は、気温が下がってくると自動的に凍結予防ヒータが作動して本体内を保温します。

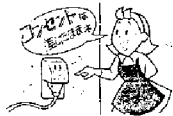

給水・給湯・ふろ配管、給水元栓などの凍結は予防できません。必ず保温材または、電気ヒータを巻くなどの処置をしてください。(わからないときは、販売店に確認してください。)

### 冷え込みが厳しいとき

給湯栓から水を出してください。

#### 給湯側

1. 運転スイッチを「切」にする。
2. お風呂の給湯栓より少量の水(1分間に約400cc……太さ約4mm)を流したままにしておく。



3. 流量が不安定になることがありますので、約30分後に再度流れる量を確認する。

この方法は、本体だけでなく給水・給湯配管、給水元栓などの凍結も同時に予防できます。

#### ふろ側(凍結予防ヒータ)

〈浴そうの循環口より上に水がない時〉

ふろ回路の水抜きをします。

リモコンの運転スイッチを押し運転ランプ点灯後、「あつく」スイッチを押し、1分程そのままにした後、運転スイッチを押し、運転ランプの消灯を確認する。

## 2. 暖房回路の凍結予防

### 自動的に凍結予防運転します

- 外気温が下がってくると、自動的に暖房ポンプ運転が始まり、暖房システムの水が循環し凍結を予防します。システム内が暖まると自動的に暖房ポンプ運転が停止します。
- リモコンの運転スイッチ「入・切」に関係なく作動しますが、電源プラグを抜くと作動しません。

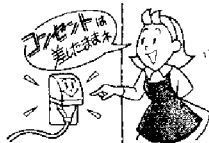

### 不凍液による方法もあります

- 不凍液を使用する場合は、大阪ガス指定品を使用してください。
- 指定以外の不凍液は、本体故障の原因になりますので、使用しないでください。
- 不凍液の取り扱いは、不凍液の説明書に記載してある方法で正しく使用してください。

### 凍結して水が出ないとき

1. ガス栓・給水元栓を閉める。
2. リモコンの運転スイッチを切り、給湯栓を開ける。
3. ととき給水元栓を開け、水が出ることを確認する。
4. 水が出るようになっても、本体や配管から水漏れがないがよく確認の上、使用してください。

- 凍結により本体が破損したときの修理は、保証期間内でも有料修理になります。
- 凍結した場合は、そのままでは絶対に使用しないでください。本体の故障の原因となります。

# 冬期の凍結による破損予防-2

## 長期間使用しないとき

水抜きをしてください。

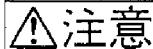

高温注意

お湯を使用後は本体内部のお湯が高温になっていますので、本体が冷えてからおこなってください。  
やけど予防のため。

集合住宅の片断下設置やパイプシャフト（ガス・水道メーターおよび配管）内設置などの水抜きをおこなう場合は、床面およびパイプシャフト内部に水がこぼれないよう容器などで排水を受けてください。

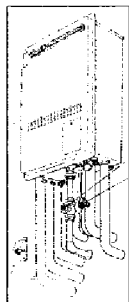

- 1 ガス栓を開める。  

- 2 給水元栓を開める。（右に1つばいに回す。）
- 3 浴そう内の水を排水する。
- 4 リモコンの運転スイッチを押し運転ランプ点灯後あつくスイッチを押し、循環口より水が出ることを確認、2分程そのままにする。（2階浴室など浴そうが本体より高い位置にある場合は、ふる水抜き栓C、Dを左に回して開けた後、あつくスイッチを押し、ふる水抜き栓Dより水が出てくることを確認する。）  
**※注** 上記の排水の確認後、運転スイッチを押し、運転ランプの消灯を確認する。

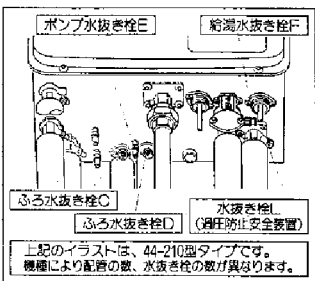
11 (次ページ)



上記のイラストは、44-210型タイプです。  
機種により配管の数、水抜き栓の数が異なります。

- 5 ふる水抜き栓C、Dおよびポンプ水抜き栓Eを左に回して開ける。
- 6 すべての給湯栓を全開にする。
- 7 1) 給湯水抜き栓Fを左に回して開ける。  
2) 水抜き栓（過圧防止安全装置）Lを左に回して開ける。  
（水抜き栓からお湯又は水が約3000ml出ます。）
- 8 リモコンの運転スイッチを押し運転ランプ点灯後、ふる自動スイッチを押し、1分程度そのままにした後、運転スイッチを押し、運転ランプの消灯を確認する。  
**※注** リモコンに故障表示（562）（532）を表示する場合がありますが、そのときも次の操作にすすんでください。

## 長期間使用しないとき

※本体フロントカバー左下にあるラベルで、不凍液注入の有無を確認してください。  
不凍液が入っている場合……以下の操作は必要ありません。  
不凍液が入っていない場合……以下の操作で水抜きしてください。  
ただし、放熱器や暖房配管の凍結予防はできません。

●44-250～254, 150～154型

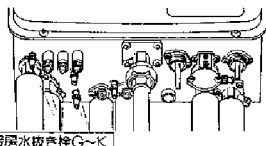

●44-210～219, 110～119型

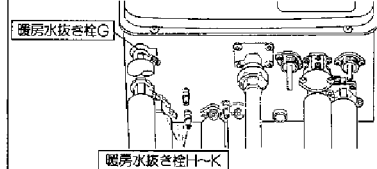

- 9 暖房水抜き栓G～Kを左に回して開ける。（5ヶ所）
- 10 排水されたことを確認した後、全ての水抜き栓（C～L）およびすべての給湯栓を右にまわして閉める。
- 11 電源プラグを抜く。  
**ぬれた手でさわらない**

## 水抜き後の再使用のとき

●44-250～254, 150～154型



●44-210～219, 110～119型

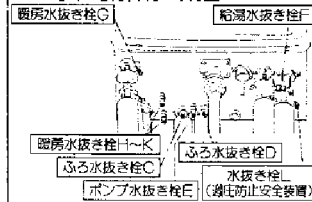

1. 暖房水抜き栓G～K・給湯水抜き栓F・水抜き栓L（過圧防止安全装置）、およびすべての給湯栓が開まっていることを確認する。
2. 給水元栓を開ける。
3. すべての給湯栓を開け、水が出ることを確認してから開め、本体や配管から水漏れがないかよく確認する。
4. ふる水抜き栓C、Dおよびポンプ水抜き栓Eを閉める。
5. ガス栓を開け、電源プラグをコンセントに差し込む。
6. ふるポンプの呼び水をします。（13ページ）  
※通水後初めての暖房・ふる使用で、リモコンに故障表示「543」がでる場合は、暖房水抜き栓の開・給水元栓の開を確認し、リモコンの運転スイッチ・放熱器のスイッチをいったん「切」にし、再度「入」にしてください。

# 日常の点検・手入れのしかた

## 点検 (月1回程度)

**注意**



本体を使用後は、排気口のまわりが高温になっています。本体が冷えてから、点検と手入れをしてください。やけど予防のため。



禁止

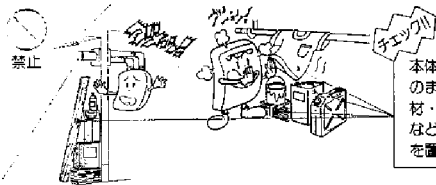

本体や給排気筒トップのまわりに、新聞紙・木材・灯油・スプレー缶など、燃えやすいものを置いていませんか?

チェック!!

給排気筒トップがふさがっていませんか?

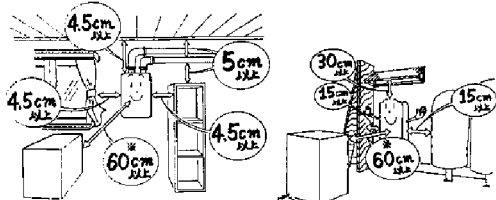

チェック!!

運転中に、本体から異常音が聞こえませんか?

チェック!!

本体の外観に、変色したあとなど異常はありませんか?

チェック!!

本体・配管から水漏れはありませんか?

チェック!!

排気口がほこりなどでふさがっていませんか?

チェック!!

給気口がほこりなどでふさがっていませんか?

## お手入れ (月1回程度)

本体



本体の外装の汚れは、ぬれた布で落したあと十分水気をふきとってください。特に汚れのひどいときには、中性洗剤をおつかいください。

リモコン



禁止



リモコンの表面が汚れた時は、湿った布でふいてください。かわいた布でふいた場合、表示画面(液晶部)が乱れることがあります。故障ではありません。しばらく放置しておくともとの状態に戻ります。

- リモコンの掃除には、ベンジンや油系系の洗剤を使わないでください。変形する場合があります。
- 浴室リモコンは、防水型ですが、故障に水をかけないでください。故障の原因になります。(台所リモコンは、防水型ではありません。)

## お手入れ (こまめに掃除)

フィルター

1. 浴室内のフィルターセットをはずす。
2. フィルターセットを掃除する。フィルターが詰まると、お風呂の温度が、ご希望の温度にならない恐れがありますので、必ず、一旦はずして、きれいに掃除してください。
3. 元通りに取り付ける。



フィルターセットを外したまま、または、正常に取り付けられていない状態で使用すると、本体が故障することがありますので、必ず正常に取り付けた状態で使用してください。

### 〈定期点検のすすめ(有料)〉









- ご使用上支障がない場合でも、不慮の事故を防ぎ、安心してより長くご使用いただくために、年一回程度の定期点検をおすすめします。販売店にご相談ください。



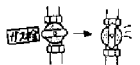

# 故障かな?と思ったら-1

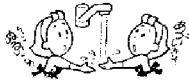
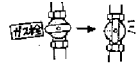
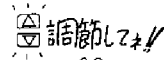

修理を依頼される前に、ちょっとお調べください。

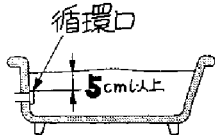
次のことをお調べください

症 状	お調べいただきたいこと		
<ul style="list-style-type: none"> <li>●運転ランプが点灯しない。</li> </ul> 	<p>停車していませんか?</p> 	<p>電源プラグが差し込まれていますか?</p> 	
<ul style="list-style-type: none"> <li>●給湯栓を開いても、お湯が出ない。</li> <li>●使用中に消火した。</li> </ul> 	<p>全開になっていますか?</p> 	<p>断水していませんか?</p> 	<p>給湯栓は十分開いていますか?</p> <p>給湯栓も開いて!!</p> 
	<p>凍結していませんか?</p> 	<p>ガスメータ(マイコンメータ)が作動していませんか?</p> 	
<ul style="list-style-type: none"> <li>●高温のお湯が出ない。</li> <li>●低温のお湯が出ない。</li> </ul> 	<p>全開になっていますか?</p> 	<p>リモコンの給湯温度設定は適切ですか? (p.15ページ)</p> <p>調節して!!</p> 	

症 状	お調べいただきたいこと	
<ul style="list-style-type: none"> <li>●追いだし運転ができない。</li> <li>●追いだし運転中に、消火した。</li> </ul> 	<p>浴そうの循環口上部より5cm以上お湯または、水が入っていますか?</p> 	<p>ポンプの呼び水を、しましたか? (p.12ページ)</p> <p>お湯が出るのを確認!!</p> 
<ul style="list-style-type: none"> <li>●お風呂のお湯がぬるい。</li> <li>●お風呂のお湯があつい。</li> </ul> 	<p>リモコンのふる温度設定は適切ですか? (p.12ページ)</p> <p>調節して!!</p> 	<p>フィルターセットにゴミや毛髪が詰っていませんか? そうじされていないとお湯がぬるくなる事があります。 (p.14ページ)</p> <p>こまめにそうじしてね!!</p> 
<ul style="list-style-type: none"> <li>●暖房ができない。</li> <li>●暖房中に消火した。</li> </ul>	<p>暖房水は不足していませんか? (p.13ページ)</p>	

# 故障かな?と思ったら-2



次のような場合は、それぞれ理由があり心配ないものです。

次のような場合は故障ではありません

こんな場合	お答えします
<p>給湯栓を絞らずで水になった。</p>	<p>給湯栓から流れるお湯の量が、1分間に約3.5ℓ以下になつたとき消火します。</p> <p>★給湯栓をもっと開いて、お湯の量を多くすれば、お湯の温度は安定します。</p>
<p>給湯栓を開いてもすぐお湯が出てこない。</p>	<p>本体から給湯栓まで距離がありますので、お湯が出てくるまで少し時間がかかります。</p>
<p>お湯が白く濁って見える。</p>	<p>これは水中に溶け込んでいた空気が熱せられて、大気圧まで急速に減圧されることで細かい泡となって出てくる現象です。</p> <p>ビール・サイダーなどの泡と似た現象であり汚濁とは違い、無害です。</p>
<p>寒い日に排気口から白い煙が出る。</p>	<p>冬に、はく息が白く見えるように排気ガス中の水蒸気が白く見えます。</p>
<p>本体の水抜き栓(過圧防止安全装置)からお湯(水)が少しの量出ることがある。</p>	<p>本体の機能上(しくみ)であり、異常ではありません。</p>

こんな場合	お答えします
<p>運転を停止してもしばらくの間ファンの回転音(ブーン)がする。</p> <p>ポンプの回転音(ウーン)がする。</p>	<p>再使用時の点火をより早くするため、しばらくの間は回転します。</p> <p>ふるい過ぎ運転終了後、お湯をまぜるためにポンプが約30秒間回ります。</p> <p>お風呂の予約運転時、予約時刻の1~2時間前に、残り湯チェックのためポンプが回ります。</p>
<p>低温のお湯が出ない。</p>	<p>夏期など、水温が高い時に低温のお湯を少量出そうとすると、お湯の温度が高くなります。</p> <p>★給湯栓をもっと開いてお湯の量を多くすれば、お湯の温度は安定します。</p>
<p>表示画面(液晶)が乱れている。</p>	<p>リモコンをがわいた布で拭いた場合、液晶表示が乱れることがあります。(しばらく放置しておく、正常に戻ります。)</p>
<p>表示画面が点滅表示になっている。</p>	<p>停電後、再通電すると表示画面の時刻表示が点滅表示になる場合があります。</p> <p>なお、給湯温度表示・ふるい温度表示・ふるい湯量表示も、お買い上げ時の設定に変わる場合がありますので、確認してください。</p>
<p>ときどき、ポンプの回転音(ウーン)がする。</p>	<p>凍結予防のため、ポンプが自動的に回ります。(1~29ページ)</p> <p>長時間使用しない時に、暖房回路内にたまった空気を抜き、次回使用するときに支障がないようにするためです。(約1か月ごと)</p>
<p>追いだきしないのに、浴そうの水が暖かくなる。</p>	<p>暖房使用中に、ふるい凍結予防(ポンプ自動運転)がはたらくと、浴そうの水が暖かくなる場合があります。(約20℃位まで)</p>

# 故障かな?と思ったら-3

## 故障モードをお調べください

もし不具合が生じたとき、その原因を故障モードで表示(点滅)する機能があります。

下表に所した処置をしてください。(台所リモコンは、運転ランプも点滅します。)

表示	原因	処置
002	水位設定不良のため。	初めて自動で浴そうにお湯を沸かす時、浴そう内に残り湯がない状態でおこなってください。
011	お湯を運転30分以上出していないませんか?	給湯栓を閉め、運転スイッチをいったん「切」にし、再度「入」にして表示が出なければ正常です。
012	ふろ追いだきを運転30分以上していないませんか?	運転スイッチをいったん「切」にし、再度「入」にして表示が出なければ正常です。
032	浴そうの排水栓を閉め忘れていませんか?	浴そうの排水栓をし、再操作をして表示が出なければ正常です。
111	給湯側の点火エラーが起きました。	運転スイッチをいったん「切」にし、再度「入」にして給湯栓を開き、表示が出なければ正常です。
113	暖房側・ふろ側の点火エラーが起きました。	リモコンおよび配管側の運転スイッチをいったん「切」にし、再度「入」にしてあくすスイッチを押し、表示が出なければ正常です。
543	暖房用タンクに水が入っていない状態で、暖房・お湯はり・追いだき運転をしたため。	暖房水抜き栓の閉、給水元栓の開を確認し(43ページ)、運転スイッチを「切」にし、再度「入」にしてください。
632	ポンプの呼び水の不足のため。	呼び水をする。(43ページ)
991	本体の燃焼に異常が起きました。	修理を依頼してください。
101	給排気に異常が生じたため、安全のため給湯能力を低下させます。	能力を低下させた状態で使用できませんが、安全のため点検を教えてください。
901	本体の燃焼に異常が生じています。	修理を依頼してください。

下記の場合は、お買い上げの販売店または、もよりの大阪ガスにご連絡ください。

- 上記以外の表示(例: 611 など)が出るとき
- 異音しても、上記の表示が繰り返し出るとき
- その他、わからないとき

# アフターサービスについて

## サービスを依頼される時

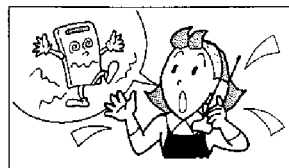

●35～39ページの「故障かな?と思ったら」を調べていただき、なお異常のあるときは、お買い上げの販売店または、もよりの大阪ガスに連絡してください。

(N) 44-210(U)  
大阪ガス株式会社  
744 210 09  
(FT-366RSA-AWQ)

連絡していただきたい内容

- ・品名……………(右上的ようなラベルを本体の前面に貼り付けてあります。)
- ・お買い上げ日…(保証書をご覧ください。)
- ・異常の状況…(故障モードの表示など、できるだけ詳しく)
- ・お名前・ご住所・電話番号
- ・訪問ご希望日

## 保証について

- この製品には保証書がついています。必ず「販売店名・お買い上げ日等」が記入されているのを確認してください。保証書の内容をよくお読みになった後は、大切に保管しておいてください。
- 無料修理期間経過後の故障修理については、修理によって機能が維持できる場合、有料で修理いたします。

## 補修用性能部品の最低保有期間について

- この製品の補修用性能部品の最低保有期間は、製造打切後10年です。なお、補修用性能部品とは、製品の性能を維持するための部品です。

## 移設される場合

- 転居などで本体を移設されるときは、本体(銘板)に表示してあるガス(ガスグループ)・電源(電圧)が、移設先と合っているか必ずご確認ください。不明の時は、移設先のガス事業所、お買い上げになった販売店または、もよりの大阪ガスにご相談ください。
- ガス(ガスグループ)の異なる地域へ移設されるときは、本体の改造・調整が必要です。この改造・調整に伴う費用は、保証期間中でも有料です。

故障かな?と思ったら-3・アフターサービスについて

# 主な仕様-1

仕様表

製品名	44-210-215型	44-211-216型	44-212-217型	44-213-218型
型式名	GTH-2411AWXD	GTH-2411AWXD-T	GTH-2411AWXD-L	GTH-2411AWXD-TB
種類	給湯方式 先止め式			
設置・給排気方式	屋外設置形・強制排気式			
点火方式	放電点火式			
使用水圧	98.1~981kPa(1.0~10.0kcf/cm)			
作動水圧	9.81kPa(0.1kcf/cm)			
外形寸法	高さ750mm×幅490mm×奥行240mm			
質量(本体)	48kg			49kg
接続口径	ガス 13A:R3/4(20A), LP:R1/2(15A)			
口径	給水	R3/4(20A)		
	給湯	R3/4(20A)		
	ふる(往き・戻り)	R1/2(15A)		
	暖房(往き・戻り)	G3/4(20A)		
オーバーフロー	R1/2(15A)			
電源	AC100V(50/60Hz)			
消費電力(50/60Hz)	275/335W	295/360W	275/335W	295/360W
湯温制御方式	電子式ガス比例制御方式 (凍結予防ヒータ180W)			
安全装置	立消え安全装置、過熱防止装置、異火安全装置、過圧防止安全装置、凍結予防装置、漏電安全装置、誘導雷保護装置、空だき防止装置、空だき安全装置、ポンプ過負荷保護装置、逆流防止装置			

製品名	44-214-219型			
型式名	GTH-2411AWXD-FF-1			
種類	給湯方式 先止め式			
設置・給排気方式	屋内設置形・強制給排気式			
点火方式	放電点火式			
使用水圧	98.1~981kPa(1.0~10.0kcf/cm)			
作動水圧	9.81kPa(0.1kcf/cm)			
外形寸法	高さ750mm×幅490mm×奥行240mm			
質量(本体)	49kg			
接続口径	ガス 13A:R3/4(20A), LP:R1/2(15A)			
口径	給水	R3/4(20A)		
	給湯	R3/4(20A)		
	ふる(往き・戻り)	R1/2(15A)		
	暖房(往き・戻り)	G3/4(20A)		
オーバーフロー	R1/2(15A)			
電源	AC100V(50/60Hz)			
消費電力(50/60Hz)	280/350W (凍結予防ヒータ195W)			
湯温制御方式	電子式ガス比例制御方式			
安全装置	立消え安全装置、過熱防止装置、異火安全装置、過圧防止安全装置、凍結予防装置、漏電安全装置、誘導雷保護装置、空だき防止装置、空だき安全装置、ポンプ過負荷保護装置、逆流防止装置			

仕様表

製品名	44-110-115型	44-111-116型	44-112-117型	44-113-118型
型式名	GTH-1611AWXD	GTH-1611AWXD-T	GTH-1611AWXD-L	GTH-1611AWXD-TB
種類	給湯方式 先止め式			
設置・給排気方式	屋外設置形・強制排気式			
点火方式	放電点火式			
使用水圧	98.1~981kPa(1.0~10.0kcf/cm)			
作動水圧	9.81kPa(0.1kcf/cm)			
外形寸法	高さ750mm×幅490mm×奥行240mm			
質量(本体)	44kg			45kg
接続口径	ガス 13A:R3/4(20A), LP:R1/2(15A)			
口径	給水	R1/2(15A)		
	給湯	R1/2(15A)		
	ふる(往き・戻り)	R1/2(15A)		
	暖房(往き・戻り)	G3/4(20A)		
オーバーフロー	R1/2(15A)			
電源	AC100V(50/60Hz)			
消費電力(50/60Hz)	255/325W	270/340W	255/325W	270/340W
湯温制御方式	電子式ガス比例制御方式 (凍結予防ヒータ180W)			
安全装置	立消え安全装置、過熱防止装置、異火安全装置、過圧防止安全装置、凍結予防装置、漏電安全装置、誘導雷保護装置、空だき防止装置、空だき安全装置、ポンプ過負荷保護装置、逆流防止装置			

製品名	44-114-119型			
型式名	GTH-1611AWXD-FF-1			
種類	給湯方式 先止め式			
設置・給排気方式	屋内設置形・強制給排気式			
点火方式	放電点火式			
使用水圧	98.1~981kPa(1.0~10.0kcf/cm)			
作動水圧	9.81kPa(0.1kcf/cm)			
外形寸法	高さ750mm×幅490mm×奥行240mm			
質量(本体)	45kg			
接続口径	ガス 13A:R3/4(20A), LP:R1/2(15A)			
口径	給水	R1/2(15A)		
	給湯	R1/2(15A)		
	ふる(往き・戻り)	R1/2(15A)		
	暖房(往き・戻り)	G3/4(20A)		
オーバーフロー	R1/2(15A)			
電源	AC100V(50/60Hz)			
消費電力(50/60Hz)	260/330W (凍結予防ヒータ195W)			
湯温制御方式	電子式ガス比例制御方式			
安全装置	立消え安全装置、過熱防止装置、異火安全装置、過圧防止安全装置、凍結予防装置、漏電安全装置、誘導雷保護装置、空だき防止装置、空だき安全装置、ポンプ過負荷保護装置、逆流防止装置			

## 仕様表

製品名	44-250型	44-252型	44-251型	44-253型	44-254型
型式名	GTH-2401AWXH	GTH-2401AWXH-L	GTH-2401AWXH-T	GTH-2401AWXH-TB	GTH-2401AWXH-TFF-I
種別	先止め式				
設置・給排気方式	屋外設置形・強制排気式			壁内設置形・強制排気式	
点火方式	放電点火式				
使用水圧	98.1~981kPa(1.0~10.0kgf/cm <sup>2</sup> )				
作動水圧	9.81kPa(0.1kgf/cm <sup>2</sup> )				
外形寸法	高さ750mm×幅480mm×奥行240mm				
質量(本体)	約48kg				
接続ガス	13A: R3/4(20A), LP: R1/2(15A)				
給湯	R3/4				
給湯	R3/4				
口径	R1/2				
オーバーフロー	高温往き・戻りG3/4 低温往き・戻り7ジョイント				
電気関係	AC100V(50/60Hz)				
消費電力(50/60Hz)	275/335W		295/360W		280/350W
	(凍結予防ヒータ180W) (凍結予防ヒータ180W)				
温度制御方式	電子式ガス比例制御方式				
安全装置	立消え安全装置、過熱防止装置、残火安全装置、過圧防止安全装置、凍結予防装置、漏電安全装置、誘導管保護装置、空気を防止装置、空気を安全装置、ポンプ過負荷保護装置、逆流防止装置				

製品名	44-150型	44-152型	44-151型	44-153型	44-154型
型式名	GTH-1601AWXH	GTH-1601AWXH-L	GTH-1601AWXH-T	GTH-1601AWXH-TB	GTH-1601AWXH-TFF-I
種別	先止め式				
設置・給排気方式	屋外設置形・強制排気式			壁内設置形・強制排気式	
点火方式	放電点火式				
使用水圧	98.1~981kPa(1.0~10.0kgf/cm <sup>2</sup> )				
作動水圧	9.81kPa(0.1kgf/cm <sup>2</sup> )				
外形寸法	高さ750mm×幅480mm×奥行200mm				
質量(本体)	約44kg				
接続ガス	13A: R3/4(20A), LP: R1/2(15A)				
給湯	R1/2				
給湯	R1/2				
口径	R1/2				
オーバーフロー	高温往き・戻りG3/4 低温往き・戻り7ジョイント				
電気関係	AC100V(50/60Hz)				
消費電力(50/60Hz)	265/335W		260/350W		270/340W
	(凍結予防ヒータ180W) (凍結予防ヒータ180W)				
温度制御方式	電子式ガス比例制御方式				
安全装置	立消え安全装置、過熱防止装置、残火安全装置、過圧防止安全装置、凍結予防装置、漏電安全装置、誘導管保護装置、空気を防止装置、空気を安全装置、ポンプ過負荷保護装置、逆流防止装置				

## 主な仕様-2

### 能力表

製品名: 44-210-211-212-213-214-215-216-217-218-219-250-251-252-253-254型					
使用ガスグループ	1時間当りのガス消費量 (最大消費量)			出湯能力(最大時) (ℓ/分)	
	給湯暖房(ふろ)併用	給湯 側	暖房(ふろ)側	水温+25℃上昇水温+40℃上昇	
都市ガス13A	69.5kW (59,800kcal)	52.3kW (45,000kcal)	17.2kW (14,800kcal)	24	15
LPGガス	69.5kW (4,98kg)	52.3kW (3,75kg)	17.2kW (1,23kg)	24	15

製品名: 44-110-111-112-113-114-115-116-117-118-119-150-151-152-153-154型					
使用ガスグループ	1時間当りのガス消費量 (最大消費量)			出湯能力(最大時) (ℓ/分)	
	給湯暖房(ふろ)併用	給湯 側	暖房(ふろ)側	水温+25℃上昇水温+40℃上昇	
都市ガス13A	52.1kW (44,800kcal)	34.9kW (30,000kcal)	17.2kW (14,800kcal)	16	10
LPGガス	52.1kW (3,73kg)	34.9kW (2,50kg)	17.2kW (1,23kg)	16	10

- 本仕様は改良のためお知らせせずに変更することがあります。
- 出湯能力は湯水混合の計算値です。
- 但し、水圧、給湯配管の条件、お湯の設定温度によって多少異なります。
- ガスはJISに規定する標準ガス、標準圧力での値です。