



大阪ガス

ガス 給湯暖房機 シンプルシステム(シンプルシステム)

取扱説明書 44-800-801型
44-802 型

保証書付

型式 AD-245RFA-L(G)
AD-245RFA-L(G)-B
AD-245RFA-L(P)
AD-245RFA-L(P)-B

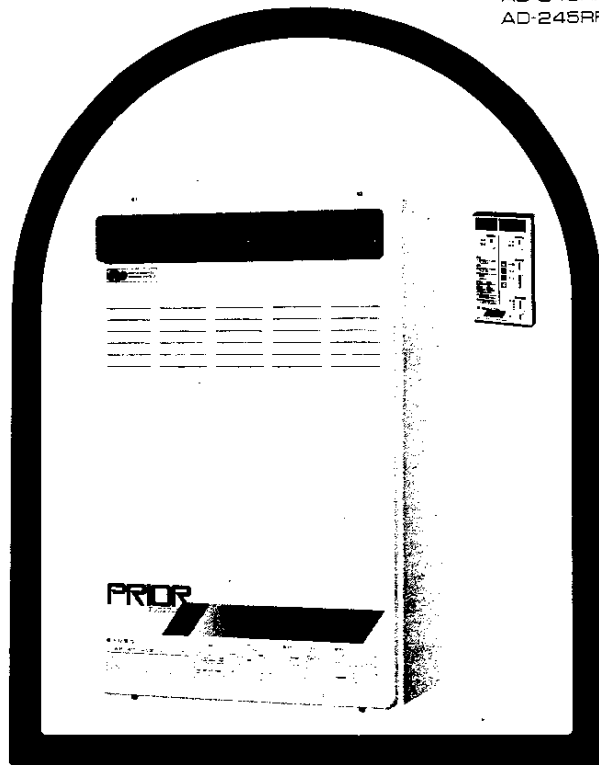

●ご使用前に必ずこの取扱説明書をよくお読みのうえ正しくお使いください。
なお、ご不明な点があればお買い求めの販売店にお問い合わせください。

本社ガスビルサービスセンター・支社所在地および電話番号

本社ガスビルサービスセンター ☎541 大阪市東区平野町5丁目1 ☎大阪 06 (202)2221

南支社 ☎557 大阪市西成区玉出東2丁目8番41号 ☎大阪 06 (652)0001

北支社 ☎532 大阪市淀川区十三本町3丁目6番35号 ☎大阪 06 (301)1251

堺支社 ☎580 堺市住吉南町2丁目2番19号 ☎堺 0722(38)1131

北摂支社 ☎569 高槻市森の里3番6号 ☎高槻 0726(71)0361

阪神支社 ☎662 西宮市和上町4番11号 ☎西宮 0798(26)3101

東部支社 ☎578 東大阪市瑞葉2丁目3番17号 ☎河内 0729(62)1131

京阪支社 ☎573 枚方市西田宮北1番17号 ☎枚方 0720(41)1251

神戸支社 ☎650 神戸市中央区相生町9丁目13番10号 ☎神戸 078(578)5231

京都支社 ☎604 京都市中京区烏丸御池梅屋町356 ☎京都 075(231)8151

奈良支社 ☎631 奈良市学園北2丁目4番7号 ☎奈良 0742(44)1111

和歌山支社 ☎640 和歌山市本町1丁目1 ☎和歌山 0734(31)2481

姫路支社 ☎670 姫路市丹波町4丁目8 ☎姫路 0792(85)2221

東播支社 ☎675 吉川市加吉川町栗津29-1 ☎加吉川 0794(21)1801

豊岡支社 ☎668 豊岡市三坂町6丁目57番地 ☎豊岡 07962(3)2221

瀬南支社 ☎525 津山市田分町字京冠680-1 ☎津山 0775(62)5311

彦根支社 ☎522 彦根市大東町9番4号 ☎彦根 0749(22)3131

(長浜営業所) ☎526 長浜市南長坂町3番4号 ☎長浜 07496(2)7171

その他当社サービスステーション、およびサービスショップ

大阪ガス株式会社

ごあいさつ

このたびは、大阪ガス給湯暖房シンプルシステム
〈エックス
フリオール〉を、お求めいただきまして、ありが
とうございます。

別添の保証書とともに、この「取扱説明書」を大切に
保存してください。

も く じ

- 各部の名称..... 1
- 特に注意していただきたいこと..... 3
- 使用手順..... 7
- 凍結防止について..... 17
- 本製品と快適な暮らしのために..... 20
- 安全装置が作動したときの処置方法..... 21
- 日常の点検・手入れ..... 23
- 故障・異常の見分け方と処置方法..... 24
- 仕様..... 25
- 外形寸法図..... 27
- 長期間使用しない場合..... 28
- アフターサービスのお申し込み..... 29

各部の名称

外観・構造

●据置設置・扉直付設置

44-800-801 型 (型式 AD-245RFA-L(G))

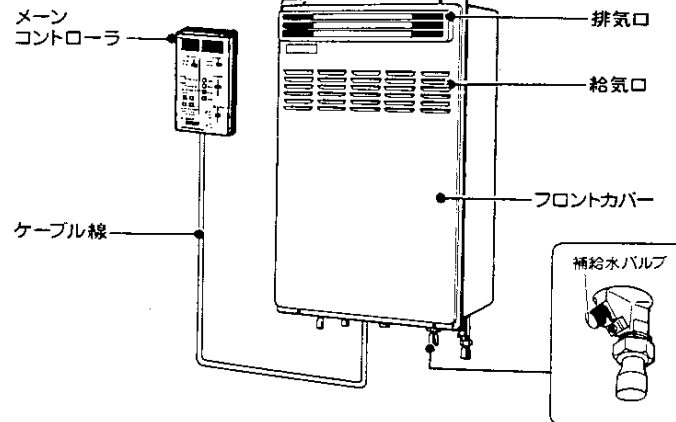

●扉内設置

44-802 型 (型式 AD-245RFA-L(G)-B)

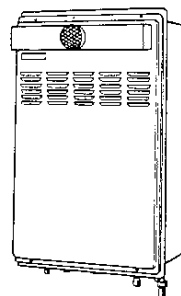

各部の名称②

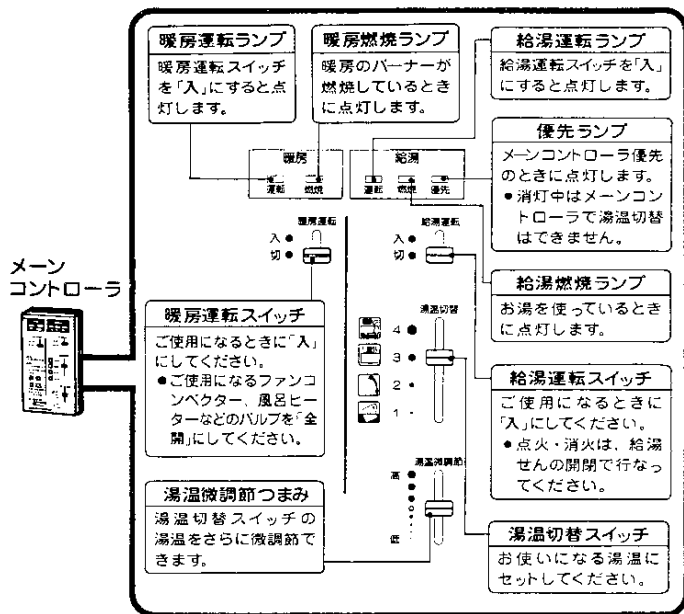

ガス給湯システム<エックスラリオール>(44-800)の概要

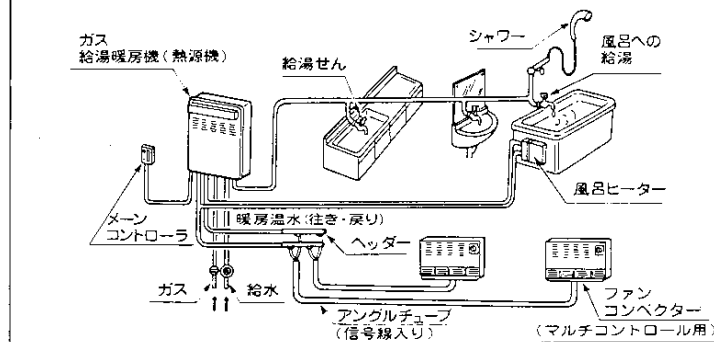

特に注意していただきたいこと

安全に正しくお使いいただくためにこの項は必ずお読みください。

使用ガスについてのご注意

- ガスの種類を確かめてください。

給湯暖房機(以下熱源機)本体前面下部または、右側面下部にはってある銘板(ラベル)に表示のガスの種類と、お宅のガスが一致しているかをまず確かめてください。

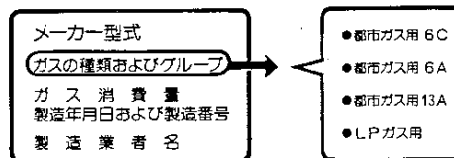

- ガスの種類には、都市ガスとLPGガスとがあり、都市ガスには、ガスグループの区分があります。
- 転宅されたときにも、供給ガスの種類と熱源機銘板のガスの種類の一致を必ず確かめてください。

使用電源についてのご注意

- 電源の電圧と周波数を確かめてください。

この熱源機はAC100V、60ヘルツ用です。熱源機の銘板に表示してある電源(電圧・周波数)とお宅の電源の電圧と周波数が一致しているかお確かめください。

使用場所についてのご注意

- 壁、その他の可燃物から十分離れてる場所で使用してください。
- 屋外専用の熱源機です。屋内には絶対取り付けしないでください。排気ガスが充満して危険です。

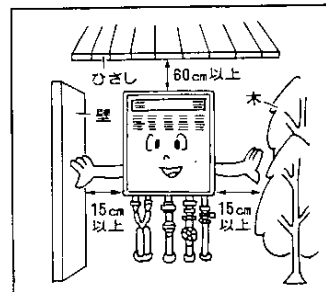

特に注意していただきたいこと②

使用上のご注意

(1) ガス漏れ予防

- 使用後は、燃焼確認ランプが消えたことを確かめてください。
- 長期間使用しないときは、必ず運転スイッチを切り、ガス元せんを閉めてください。
- 配管や熱源機との接続部からガスが漏れていないか、ときどき石けん水などで調べてください。

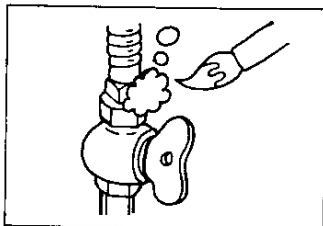

(2) 火災予防

- 熱源機の上や周囲には燃えやすいものを置かないでください。特に、排気口は洗たく物などでおおわないでください。

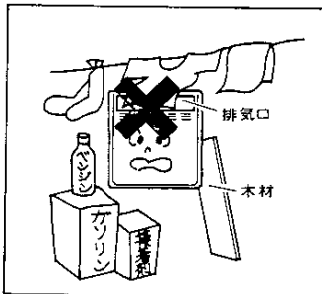

(3) 火傷にご注意

- 使用中および消火直後は、熱源機の前板や、排気口が高温になっていますので、絶対に手を触れないでください。

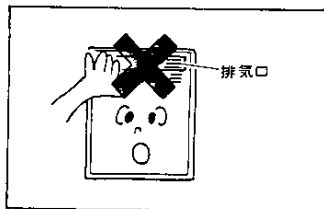

特に注意していただきたいこと③

(4) ガス事故防止

- ガス漏れに気づいたときは、すぐ使用をやめてガス元せんを閉め、お買い求めのガスサービスショップ、またはもよりの大阪ガス支社にご連絡ください。

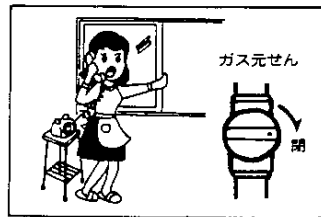

- 万一ガスが漏れたときは、絶対に火をつけたり、換気扇その他電気器具に触れたり(スイッチの入、切や電源プラグの抜き差しなど)しないでください。火や火花で引火し爆発事故をおこすことがあります。

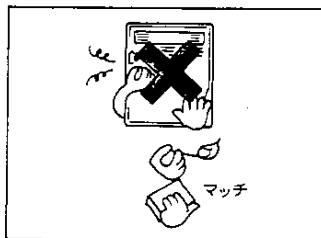

(5) 凍結についてのご注意

- 冬期は、寒冷地だけでなく、暖かい地方でも急な寒波のため熱源機及び配管内の水が凍って、熱源機または配管を破損することがあります。詳しくは、17～20ページの「凍結防止について」をお読みください。

(6) 異常時の処置

- 万一、熱源機が異常燃焼(メインバーナー着火時や使用中に“ゴー”と音のするような燃焼)をおこしたときや、緊急の場合には、下図の処置をし、お買い求めのガスサービスショップまたはもよりの大阪ガス支社に連絡してください。

1. 給湯せんを閉める。



お湯の使用場所

2. 運転スイッチを「切」にする。



メインコントローラ

3. 給水元せんガス元せんを閉める。

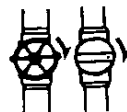

器具の下部

特に注意していただきたいこと④

(7) たまった水は飲まないでください

- 熱源機内に長時間たまった水は飲用または調理に用いないでください。

(8) アース(接地)のご確認

ご使用前に、次のいずれかの方法で正しくアースされていることを必ずお確かめください。

- 分電盤内のアース端子へアース線が接続されているか。
- アース棒を使用しているか。
- コンセントのアース端子へアース線が接続されているか。
〔ご注意〕漏電しゃ断器付ブレーカから本体に配線されていることを確認してください。

ポンプの固着予防について

- 暖房シーズンオフ時に、給湯をお使いになると温水循環用ポンプが約30秒運転することがありますが、ポンプの固着予防のためで異常ではありません。

日常の点検・手入れ

- 日常の点検・手入れは、必ず行なってください。
(詳しくは23ページをお読みください)
- 故障または破損したと思われる場合は、お買い求めの販売店またはもよりの大阪ガスサービスショップ、もしくは大阪ガス支社・サービスステーションにご相談ください。不完全な修理は危険です。

熱源機の設置について

- (詳しくは工事説明書をお読みください)
- 熱源機の設置は、お買い求めのガスサービスショップ、またはもよりの大阪ガス支社に依頼してください。
 - 安全な位置に正しく設置されているか確認してください。

使用手順

点火前の準備と確認

1. 給水元せんを全開にしてください。
2. 給湯せんを開け、水の出ることを確認してから閉めてください。
3. ガス元せんを全開にしてください。
4. 器具用のブレーカを「入」にしてください。



器具の下部



お湯の使用場所



器具の下部



屋内の分電盤

給湯の使い方

点火

① メーンコントローラ給湯運転スイッチを「入」にします

(給湯運転ランプ(緑色)が点灯します)



② 給湯せんを開けます

- パイロットバーナーとメーンバーナーに点火し、お湯が出ます。
(点火と同時に、給湯燃焼確認ランプ(赤色)が点灯します。)

〔注〕給湯燃焼ランプ(赤色)が点滅しているときは、お湯になりません。



このような場合は、いったん給湯せんを閉め、給湯運転スイッチを「切」にし再び「入」にしてください。給湯せんを開け、約20秒以内に点火しなかった場合は、自動的にガスをストップし、給湯燃焼ランプ(赤色)の点滅動作でお知らせします。

使用手順②

湯温調節

① 優先ランプの確認

点灯していることを確認してください。

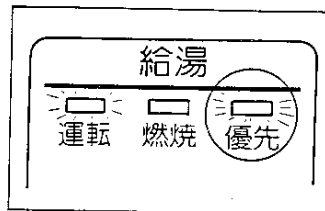

② 湯温切替スイッチを切り替えます

●お使いになる湯温にセットしてください。
(季節により多少変化することがあります)

●中間の位置にセットしても湯温は切り替わりません。

数字	絵文字	湯温(目安)
4		高温 約80℃
3		やや熱め 約50℃
2		シャワーなど 約43℃
1		ぬるま湯 約37℃

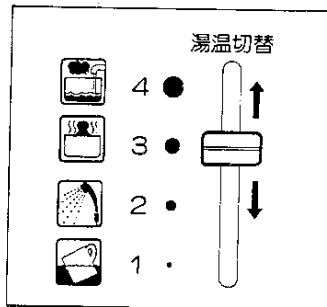

③ 湯温微調節つまみを調節します

●湯温をさらに微調節されるときに操作してください。1目盛で約1~2℃の温度差があります。

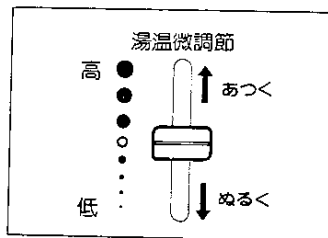

使用手順③

給湯

●湯量の調節は、水道を使用される要領で給湯せんを調節してお使いください。

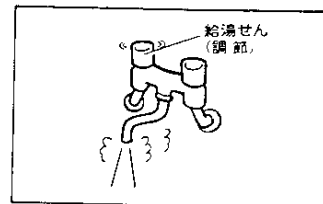

●湯温切替スイッチを「4」または「3」にしますと、湯温設定に応じ湯量を自動的に調節しますので、熱源機からの湯量が少なくなります。

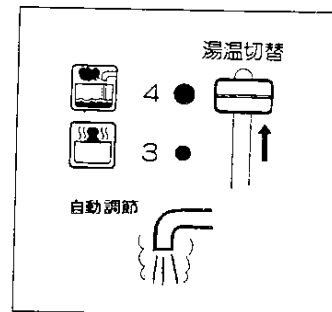

●熱源機からの湯量を約3ℓ/分以下に絞りますと、メインバーナーの火が消えるようになっています。

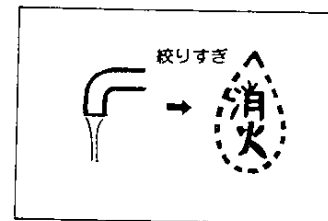

使用手順④

夏期には

- 水温が30℃近くになると、湯温切替スイッチを「1」にセットしても湯量が少ない場合には、湯温が熱くなります。このような場合は、湯量を多く出してお使いください。

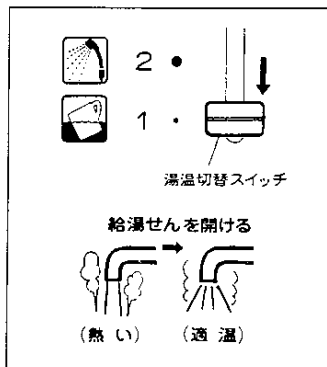

[注]

- 給湯せんで湯量を調節しますと、水の中の空気が分離して、気泡となり、湯が白くなることがありますが、空気ですので何ら心配はありません。
- 2カ所で同時使用されますと、ぬるくなったり、湯量が少なくなることがあります。特にシャワー使用中は同時使用はやめてください。

- シャワーをご使用のときは、いきなり体や頭にはかけずに、手で湯温を確認してからお使いください。

(シャワーをお使いになってお湯を止めた直後、再度お使いになるときや、湯量を急に絞ったときには、一瞬熱い湯が出ることがあります。)

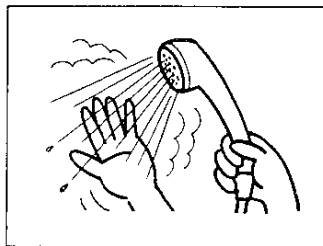

使用手順⑤

消火

① 給湯せんを閉めます

- お湯が止まり、メインバーナーが消火し、給湯燃焼ランプ(赤色)が消えます。
- メインバーナーの消火後、約7分間は、パイロットバーナーのみ燃焼し、排気ファンは運転状態になっています。これは、再使用時の点火をより早くするためのものです。

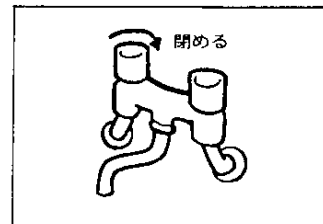

(約7分経過後、自動的にパイロットバーナーも消火し、排気ファンの運転が止まります。)

- 次にお使いになるときは、給湯せんを開けるだけでメインバーナーに着火してお湯が出てきます。

お出かけや、おやすみの際など——

② 長時間使用しない場合

- 給湯運転スイッチを「切」にし、ガス元せんを開めてください。
(給湯運転ランプ(緑色)が消えます)

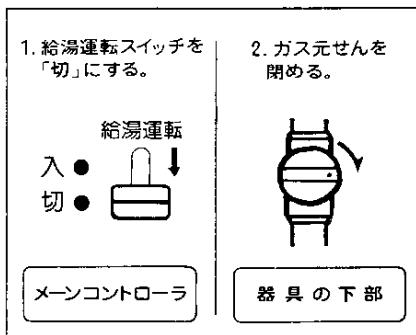

使用手順⑥

暖房の使い方

- エックスプリオールシステムは、マルチコントロールシステム（各暖房端末からの運転が可能）を採用しております。

① メーンコントローラ暖房運転スイッチを「入」にしておきます

点火

- ご使用になるファンコンベクターの運転つまみを「運転」もしくは「強」か「弱」にお合わせください。自動的に給湯暖房機（以下熱源機）が運転に入り、メインバーナーに着火しファンコンベクターの運転ランプが点灯します。

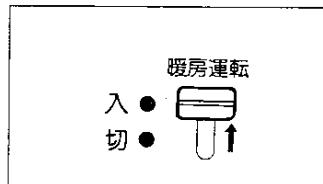

- この時、メーンコントローラの暖房運転ランプ（緑）、暖房燃焼ランプ（赤）が同時に点灯します。

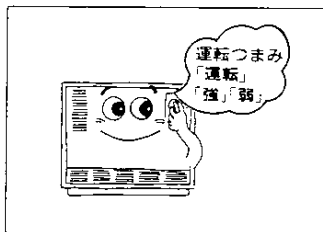

- 運転開始以降しばらくするとファンコンベクターから温風が吹出します。又メインバーナーのオン・オフが始まり、ファンコンベクターの運転ランプが、それに伴って、点灯、消灯を繰り返します。

〔注〕ファンコンベクターのファンスイッチを急に「停止」にすると、「コトン」という音がすることがあります。ファンスイッチはゆっくりと操作してください。

使用手順⑦

〔注〕

- 暖房にご使用になる端末機器は、用途、タイプによって操作方法が若干変わることがありますので、それぞれに付属の取扱説明書もおあわせてお読みください。

- メーンコントローラの暖房運転ランプ（緑色）が点滅しているときは、暖房運転スイッチを「切」にし、補給水タンクに補給してください。補給水タンクの水は蒸発しますので約1か月に1度くらい水を補給してください。

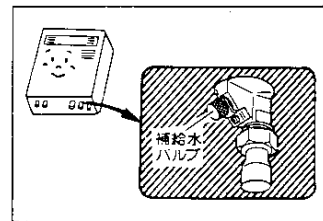

- 熱源機底面の補給水バルブを開け、オーバーフロー管から水が流れ出すまで補給してください。

- 各ファンコンベクターの運転ランプ又は暖房燃焼ランプ（赤色）が点滅しているときは燃焼していません。このような場合は、いったんメーンコントローラの運転スイッチを「切」にし、しばらく待ってから暖房運転スイッチを「入」にしてください。

〔暖房運転スイッチを「入」にして、約20秒以内に点火しなかった場合は、自動的にガスをストップし、暖房燃焼ランプ（赤色）の点滅動作でお知らせします。〕

- 室温が高い場合には、暖房運転スイッチを「入」にしても暖房燃焼ランプ（赤色）が点灯しない場合があります。

- ファンコンベクターの空気抜き弁、水抜きせんは絶対に開けないでください。〔特に2階にファンコンベクターを設置されている場合は、空気抜きを行ったり、加湿用の水をファンコンベクターから取ると、暖房配管の水が抜けてしまい、運転できなくなりますから注意してください。この場合は暖房運転ランプ（緑色）が点滅します。〕

使用手順⑧

消火

すべてのファンコンベクターの運転つまみを「停止」の位置に戻してください。運転ランプが消え、同時にメインコントローラの暖房運転ランプ(緑)、暖房燃焼ランプ(赤)が消えます。

お出かけや、おやすみの際など――

② 長時間使用しない場合

暖房運転スイッチを「切」にし、ガス元せんを開めてください。
(暖房運転ランプ(緑色)が消えます)

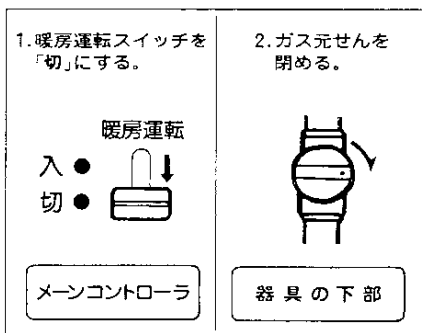

停電後の使用方法

- 停電すると自動的にガスが止まり、給湯・暖房とも燃焼が停止します。
- 再通電したときは、給湯・暖房とも自動的に復帰し、再燃焼します。
- 長時間停電したときは、念のため給湯せんを開めて、給湯運転スイッチ・暖房運転スイッチを「切」にしてください。
- 再通電したときは、7 および12ページの「**点火**」に従って操作してください。

使用手順⑨

※マルチコントロールシステムになっていない場合

① バルブを全開にします

- 暖房配管またはご使用になるファンコンベクター、バスヒーターなどのバルブを全開にしてください。
ファンコンベクターに電動弁を使用している場合は、ファンコンベクターの切替スイッチを「ON」にすると自動的に「開」になります。

点火

② 暖房運転スイッチを「入」にします

- 暖房運転スイッチを「入」にしてください。
 - 暖房運転ランプ(緑色)が点灯し、自動的にメインバーナーに着火し、暖房燃焼ランプ(赤色)が点灯します。
 - 室内のファンコンベクターの運転つまみを入れると、しばらくしてファンが回り、暖かい空気が出て室内を暖房します。
- (注) ファンコンベクターの運転つまみを急に「停止」にすると、「コトン」という音がすることがあります。運転つまみはゆっくりと操作してください。

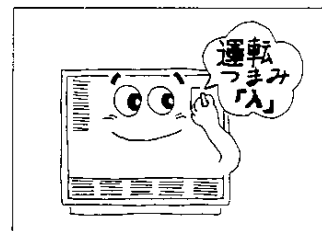
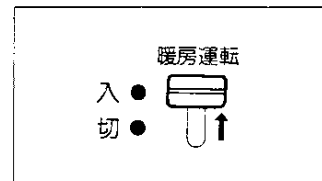

(注)

- 暖房燃焼ランプ(赤色)が点滅しているときは燃焼していません。このような場合は、いったん暖房運転スイッチを「切」にし、しばらく待ってから暖房運転スイッチを「入」にしてください。
(暖房運転スイッチを「入」にして、約20秒以内に点火しなかった場合は、自動的にガスをストップし、暖房燃焼ランプ(赤色)の点滅動作でお知らせします。)
- 室温が高い場合には、暖房運転スイッチを「入」にしても暖房燃焼ランプ(赤色)が点灯しない場合があります。

使用手順⑩

消火

㊦ 暖房運転スイッチを「切」にします

バーナーが消火し、暖房燃焼ランプ(赤色)・暖房運転ランプ(緑色)が消えます。

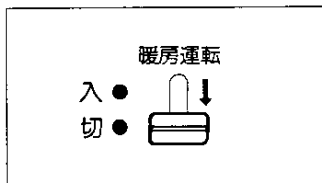

凍結防止について(暖かい地域でご使用のお客様も必ずお読みください。)



- 凍結すると熱源機や給湯配管が破損して、水漏れをおこしたり、熱源機が異常(空だきなど)をおこす危険があります。
- 凍結による修理は有料です。

凍結防止方法

給湯

① 凍結予防ヒーターによる方法

- この熱源機には、外気温が0℃近くになるとサーモスタットの働きで自動的に熱源機内を保温する凍結予防ヒーターを組み込んでいます。
- 凍結予防ヒーターは分電盤のブレーカが「切」になっていると作動しません。絶対にブレーカを「切」にしないでください。

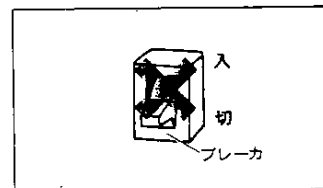

- 凍結予防ヒーターは、メインコントローラ運転スイッチの「入・切」に関係なく作動します。

[注]外気温が極端に低く(庭のたまり水などが凍るおそれのある日)になりますと、この凍結予防ヒーターだけでは効果ありません。このような場合は、次の②または③の方法を行なってください。

② 給湯せんから水を流す方法

- ガス元せんを閉め、メインコントローラ運転スイッチを「切」にして、お風呂場の給湯せんを開け、1分間に約200cc(牛乳びん1本ぐらい)の水を浴そうに流し込んでください。
- 流量が不安定なことがありますので、念のため約30分後にもう一度流量をお確かめください。

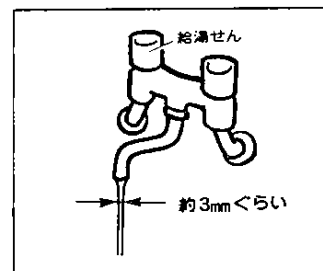

凍結防止について②

④ 水抜きによる方法

(長期間不在の場合、または非常に冷えこみの厳しいとき)

次の順序で行なってください。

- (1) 運転スイッチを「切」にし、ガス元せん①を閉める。
- (2) 給水元せん②をしっかりと閉める。
- (3) 水抜きせん③を開ける。(2本)
- (4) 給湯せん④を全部開ける。

●給湯せん④と、水抜きせん③から水が抜けるのを確かめください。

●次にお使いになるまで、このままにしておいてください。

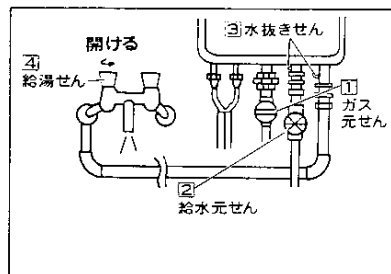

〈水抜き後の使用方法〉

- (1) 水抜きせん③を元通り、しっかりと閉める。(2本)
- (2) ガス元せん①を閉めた状態、および運転スイッチを「切」にした状態で給水元せん②を開け、給湯せん④から水が出るのを確かめ、給湯せん④を開けてからお使いください。
- (3) 再使用するときは、7および12ページの「**点火**」に従って操作してください。

ご注意

●もし凍結して水が出ないときは、使用をひかえ(給湯運転スイッチを「切」にした状態で)、給湯せん④を開け、水が出るまで待ってからお使いください。

凍結防止について③

暖房

●冬季外気温が0℃以下になりますと熱源機や温水回路内の水が凍結し、破損することがあります。

配管や熱源機が破損しますと、水漏れなどで多大な被害を引き起こしますので、必ず不凍液を注入してください。暖房水に不凍液を使用することで凍結が防止できます。

●不凍液の濃度が下がってきますと、凍結防止の効果が弱くなってきますので、厳冬期には以下の操作をお願いします。

- (1) 暖房運転スイッチを「切」にしてください。

- (2) 各部屋のすべてのファンコンベクターの操作つまみを「窓」にしてください。

(詳細については、ファンコンベクターの「取扱説明書」に従ってください。)

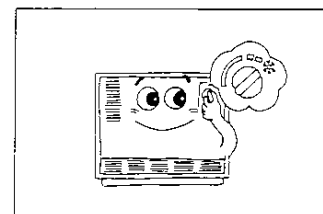

[注]分電盤のブレーカは「切」にしないでください。気温が低いときは、自動的にポンプが回り凍結を防止します。

●不凍液について

- 不凍液は大阪ガス指定のものをご使用ください。指定以外の不凍液はシステムに影響を与える場合がありますのでご使用にならないでください。
- 不凍液濃度は地域、設置場所、気温などにより異なります。めやすとしてはファンコンベクター1台の場合は2缶です。(1缶は1ℓです。)
- 適正濃度を保つため1年に一度は暖房水全体を入れかえ不凍液を新たに注入する必要があります。不明な点はもよりの大阪ガスサービスショップもしくは、大阪ガス支社、サービスステーションまでご連絡ください。

凍結防止④

- 不凍液の取扱い
- 幼児の手の届くところに置かないでください。
- 万一飲み込んだ場合には吐かせ、また皮膚についたり目に入った場合は、すぐ水洗するなどの応急処置を行って医師に直ちに相談してください。
- 他の不凍液と絶対に併用しないでください。

- 一度開けた缶は残さず使いきってください。

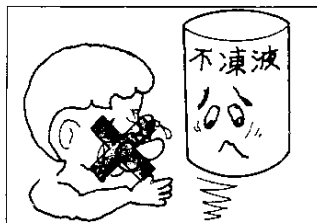

凍結したとき

- 凍結した場合、ガス元せん・給水元せんを閉めてください。凍結したまま使われずと器具に異常が生じる場合があります。
- 凍結が溶けたあと、水漏れがないのを確認のうえご使用ください。
- 器具や配管が破損しますと、高額な修理費用がかかる場合があります。(有料)

本製品と快適な暮らしのために

こまめに湯温切替を!

- 水の混合は避け、用途に合わせ、こまめに湯温切替すると、より経済的です。
(混合水せんで湯温調節しますと、調節する間に流れる水とガスがムダになります。)

風呂への給湯・沸き上げは……

- 給湯で湯を入れられる場合は、入浴される湯温より少し熱めで給湯し、浴そうにはふたをして、放熱ロスを防いでください。
- ご家族全員が続けて入れる頃に浴そうに給湯するか、もしくは沸き上がるようにすると経済的です。

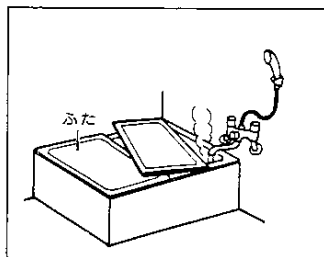

安全装置が作動したときの処置方法

処置について

- 点火しなかったり、ご使用中にメインバーナーが消火したときは、24ページの「故障・異常の見分け方と処置方法」に従ってください。
- また、次の安全装置が働いた場合には、運転スイッチを「切」にし、ガス元せん・給水元せんを開めてからお買い求めのガスサービスショップまたはもよりの大阪ガス支社にご連絡ください。

1. 運転スイッチを「切」にする。
2. 給水元せん・ガス元せんを開める。
3. ガスサービスショップまたはもよりの大阪ガス支社へ

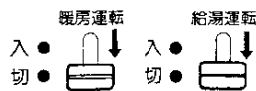

メインコントローラ



器具の後部



連絡

給湯パイロット安全装置

- パイロットバーナーの炎が消えたときは、安全装置が働いて自動的にガスが止まり、メインコントローラの給湯燃焼ランプ(赤色)の点滅でお知らせします。このような場合は、7ページの方法で再点火してください。

暖房バーナー安全装置

- 暖房のメインバーナーの炎が消えたときは、安全装置が働いて自動的にガスが止まり、ファンコンベクターの運転ランプ及び暖房燃焼ランプ(赤色)の点滅でお知らせします。このような場合は、12ページの方法で再点火してください。

空だき防止装置(暖房)

- 暖房回路の水が減りますと水位スイッチが作動して自動的に運転が止まり、暖房運転ランプ(緑色)の点滅でお知らせします。このような場合は、13ページの方法で補給水タンクに補給してください。

安全装置が作動したときの処置方法②

空たき安全装置 (給湯・暖房)

- 万一、メンバーナーの火が消えずに、湯温が異常温度上昇したときは、ガスを自動的に停止します。

過熱防止装置

- 万一、熱源機が異常温度上昇したときは、ガスを自動的に停止します。

電流ヒューズ

- 過電流が流れますと、自動的に運転を停止します。

過圧逃し弁 (給湯)

- 熱源機内の水圧が異常に上昇したときに作動し、熱源機内の圧力を下げて、熱源機の損傷を防止します。

停電時安全装置

- 使用中に停電になると停電用安全回路が作動し、ガスを自動的に停止し、運転が止まります。
停電後の使用方法については14ページをお読みください。

ファン回転検知装置

- ファンが所定の回転数以上で回らなくなったとき、検知装置が働いて、自動的にガスを止め、運転が止まります。

凍結予防ヒーター (給湯)

- 給湯回路の凍結を予防するために、低温になると働きます。
詳しくは、17ページをお読みください。

水流スイッチ

- 給湯量を約3ℓ/分以下に絞りますと、自動的にガスが止まります。

日常の点検・手入れ

点検・手入れの前には、必ず給水元せんとガス元せんを閉め、メインコントローラの給湯運転スイッチ・暖房運転スイッチおよび分電盤のブレーカを「切」にして、熱源機が冷えてから行なってください。

点 検

- 熱源機および配管より水漏れはありませんか。
(ガス漏れは、配管接続部に石けん水などを付けて調べてください)
- 運転中に、熱源機から異常音が聞こえませんか。
- 熱源機の外觀に異常は見られませんか。
- 熱源機のまわりに燃えやすいものはありませんか。

お手入れ

- 熱源機の表面が汚れたときは、布またはスポンジに台所用洗剤(中性洗剤)をつけてふき取ってください。
シンナー・ベンジンなどではふかないでください。
- メインコントローラ部の表面が汚れたときには、水を付けた布をかたく絞って、軽くふき取ってください。
洗剤・シンナー・ベンジンなどは使用しないでください。

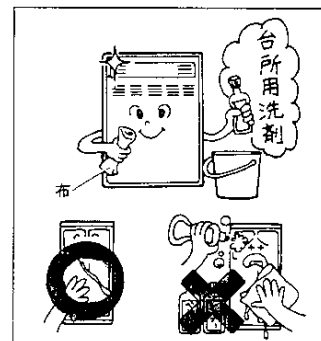

〔注〕メインコントローラの内部には電気部品が入っていますので、ぬらさないようにしてください。

定期点検のおすすめ

- ご使用上支障がない場合でも、不慮の事故を防ぎ、安心してより長くご使用いただくために、年1回程度の定期点検をおすすめします。お買い求めのガスサービスショップまたはもよりの大阪ガス支社にご相談ください。

故障・異常の見分け方と処置方法

ご使用中に、ふだんと違った状態になったときや不都合が生じたときは、そのままお使いにならず、ただちにご使用を中止され、十分な点検をしてください。

現象	原因 (○=主原因 △=原因)	処置方法					お 客 さ ま	お 買 い 求 め の ガ ス サ ー ビ ス シ ョ ッ プ ま た は 大 阪 ガ ス 支 社
		給湯せんに水が出ていない	使用中に水が出ない	高圧の湯が出ない	低温の湯が出ない	お湯を止めると燃焼ランプが消えたり使用中に湯温が極端に変動する		
ブレーカが「入」になっていない	○					○	ブレーカを「入」にする	*
ガス元せんの開き不十分	△△△	△				△△	ガス元せんを全開にする	*
配管内に空気が残っている	△△					△	点火操作を繰り返す	*
ガス圧が適切でない	△△△	△				△△	他のガス器具も同様の場合は点検を依頼する(他に原因がないとき)	*
給水元せんの開き不十分	○△		○△			△△	給湯せんをいったん閉めてから給水元せんを全開にする	*
水圧が適切でない	○△		△			△△	点検を依頼する(他に原因がないとき)	*
水フィルターの詰まり	△△△		△△				詰まり除去 または依頼する	*
断水している	○						給湯使用をいったん中止する	*
凍結している	○						解凍するまで使用を中止する	*
バーナー炎口の詰まり 空気吸込口の詰まり	△△△					△△	点検を依頼する	*
熱交換器の目詰まり	△△					△	点検を依頼する	*
湯温調節が適切でない		○	○	○			「使用方法(湯温調節)」を参照する	*
給湯せんの開き不足	△△△		○△				給湯せんを全開にする	*
ノズルの詰まり	△△					△△	点検を依頼する(他に原因がないとき)	*
安全装置が作動した	○	○				○	点検を依頼する(度々作動する場合は)	*
水流スイッチの故障	△△△	△	○				点検・修理・部品交換を依頼する(他に原因がないとき)	*
電気部品の故障	○△△	△	○			○	点検を依頼する	*
ポンプが回転しない						○	点検を依頼する	*
水フィルター またはポンプのごみ詰まり						○	点検を依頼する	*
補給水タンクの水不足						○	補給水タンクへ水を補給する	*
燃焼用ファンが回転しない	○					○	点検を依頼する	*

処置方法や原因のわからないときは、お買い求めのガスサービスショップまたは大阪ガス支社へご連絡ください。

仕様

器 種 名		ガス給湯暖房機			
型 式 名		AD-245RFA-L(G) AD-245RFA-L(P)		AD-245RFA-L(G)-B AD-245RFA-L(P)-B	
品 名		44-800 44-801		44-802	
種 類	給湯方式	先止め式			
	暖房方式	温水循環方式			
	給排気方式	屋外強制排気方式			
設 置 方 式	屋外設置方式				
点 火 方 式	電子イグナイタによる連続放電点火式				
着 火 方 式	給湯	ダイレクト着火(パイロットバーナー経由)			
	暖房	ダイレクト着火			
外 形 寸 法	本 体	高さ 750mm × 幅 480mm × 奥行 277mm			
	メインコントローラ	高さ 160mm × 幅 90mm × 奥行 36mm			
重 量	本 体	40kg(運転時 44kg)			
	メインコントローラ	0.2kg			
水 圧	使用水圧	1kg/cm ² 以上			
	作動水圧	0.3kg/cm ²			
最 低 給 湯	3ℓ/分				
作 動 水 量	暖 房	0ℓ/分以上(給切り使用可能)			
ポンプ機外揚程	4.0mH ₂ O(6.5ℓ/分のとき)				
温 度 調 節	電子式比例制御方式				
制 御 方 式	暖 房	電子式 Hi-Lo-OFF 制御方式			
温度調節	給 湯	{1}	{2}	{3}	{4}
	暖 房	約 37℃ 約 43℃ 約 50℃ 約 80℃			
	温水温度自動制御 約 80℃ 約 70℃ 約 65℃				
	給湯量制御方式 水量比例制御機構付				
排気ファン制御方式	給 湯	空気量比例制御			
	暖 房	負荷による Hi-Lo-OFF 制御			
安 全 装 置	同 時	Hi-一定(強回転)			
	給湯パイロット安全装置・暖房バーナー安全装置・空だき防止装置・空だき安全装置・過熱防止装置・電流ヒューズ過圧遮断弁・停電時安全装置・ファン回転検知装置・凍結予防ヒーター・水流スイッチ・誘導管保護装置				
消 費 電 力	最大 136W				
	凍結予防ヒーター作動時: 上記プラス 64W (-10℃)				
接 続	ガ ス	PT ₃ オネジ			
	給 水 ・ 給 湯	給水・給湯配管用 20A ソルター継手付属 (PF ₃)			
	暖 房	暖房配管用 15A ソルター継手付属 (PF ₂)			
	オ ー バ ー フ ロ ー	PT _{1/2} オネジ			
電 気	本体電源 AC 100V 3心(うち1心アース用)				
	メインコントローラ~本体 DC 24V 8心				
付 属 品	メインコントローラ(一式)・M5ねじ・3本・配管用継手類(一式)				

仕様②

使用ガス 使用ガス グループ	型 式 名	1時間当たりのガス消費量 (kcal/h)				標準出力 (kcal/h)		
		全ガス 消費量	給湯ガス消費量 最大	給湯ガス消費量 最小	暖房 ガス消費量	能力最大時 給湯	能力最大時 暖房	能力最大時 暖房
都 市 ガ ス 用	4 B	AD-245RFA-L(G) AD-245RFA-L(G)-B	39,000	30,000	7,600	9,500	24,000(16号)	7,800
	4 C							
	5 C							
	6 A							
	6 B							
	6 C							
7 C	AD-245RFA-L(P) AD-245RFA-L(P)-B	3,16 kg/h	2,41 kg/h	0,63 kg/h	0,75 kg/h	23,200(15.5号)	7,400	
12 A								
13 A								

- 給湯能力の()内は、水温+25℃上昇に換算した号数です。
- 使用ガスグループ中の斜線部は生産しておりません。

外形寸法図

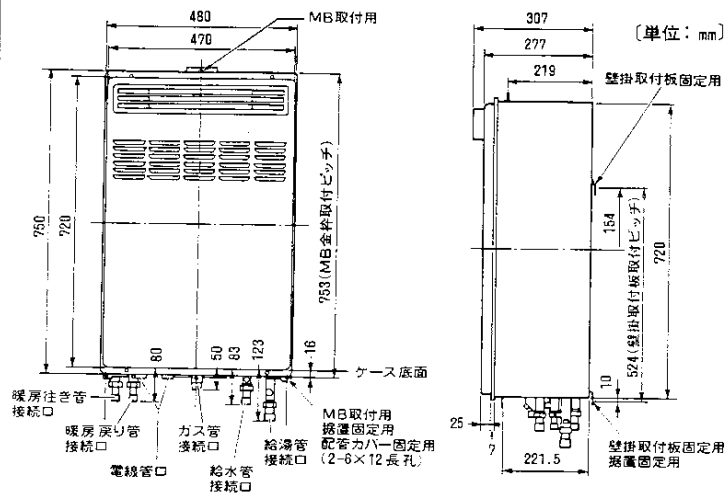

●メインコントローラ

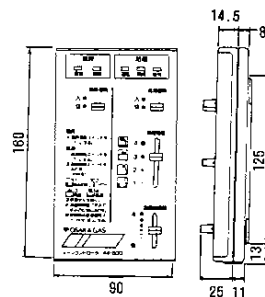

●メインコントローラ 取付板

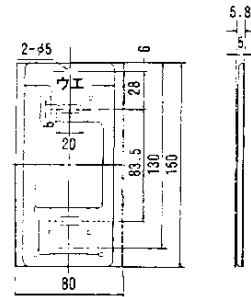

長期間使用しない場合

必ずガス元せん・給水元せんを閉め、メインコントローラの給湯運転スイッチ・暖房運転スイッチおよび分電盤のブレーカを「切」にして、下記の処置を行なってください。

給湯側

- 18ページの③水抜きによる方法を参照のうえ、水抜きを行なってください。

暖房側

- お買い求めの大阪ガスサービスショップ、もしくは大阪ガス支社・サービスステーションへご連絡ください。
調査のうえ、必要とあれば大阪ガス指定の不凍液を入れさせていただきます。

アフターサービスのお申し込み

サービスのお申し込み

- 24ページの「故障・異常の見分け方と処置方法」の項を見てもう一度ご確認ください。
 - 確認のうえ、それでも不具合な場合、あるいはご不明な場合はご自分で修理なさらないでお買い求めの販売店またはもよりの大阪ガスサービスショップ、もしくは大阪ガス支社、サービスステーションにご連絡ください。なお、ご連絡いただくときは、次のことをご知らせください。
- | | | |
|-------|--------------------------|---------------|
| (1)品名 | ガス給湯暖房機(予熱式) | 〈例〉 |
| (2)品番 | 前板左下部または、右側面下部に貼付してあります。 | (N)44-800(U) |
| (3)現象 | できるだけ詳しく | 大阪ガス株式会社 |
| (4)道順 | できるだけ詳しく | (AD-245RFA・L) |

転居される場合

ガスには都市ガス14種類およびLPガスの区分があります

- ガスの種類が異なる地域へ転居される場合には、部品の交換や調整が必要となりますので、転居先のガスの種類を確認のうえ、大阪ガスサービスショップまたは大阪ガス支社にご相談ください。
この場合、調整・改造に要する費用は保証期間内でも有料となります。

保証書について

この器具には保証書がついています

- このガス給湯暖房機は保証書に記載のように、器具の故障について修理いたします。詳しくは保証書をごらんください。
保証書を紛失されますと、無料修理期間であっても修理費をいただくことがありますので、この取扱説明書とともに大切に保管してください。

おねがい

ガスくさいときはお部屋の元せんを閉め、窓を全開にしてから(火気に注意して)、大阪ガス支社・サービスステーションにご連絡ください。