

型式名
YG2000R
YG2000RG
YG2000RE
YG2000RM
YG2000F

ガス給湯暖房機<風呂機能付>

エックスジェット・オート
JET AUTO

取扱説明書

保証書付

- 品番：44-880
 : 44-881・44-882
 : 44-883・44-884

もくじ

●エックスジェットオートと お湯のある快適な暮らし	2
●各部のなまえ	5
●ご利用のしかた	8
●給湯・シャワー編	9
●お風呂のしたく編①	11
●お風呂のしたく編②	13
●お風呂の応用編	14
●暖房編	18
●凍結予防	20
●特にご注意ください	23
●日常の点検とお手入れ	25
●こんな場合は故障ではありません	26
●故障・異常の見分け方	27
●仕様一覧表	29
●アフターサービス	30

Day by Day — きつといい明日

大阪ガス

「おがしいな」と思ったらび

知っておきたいこと

ご利用のしかた ● 暖房編

ご利用のしかた ● お風呂の応用編

ご利用のしかた ● お風呂のしたく編

ご利用のしかた ● 給湯・シャワー編

— ごあいさつ —

このたびは、大阪ガス給湯暖房システム
〈エックスジェットオート〉を、お求め
いただきまして、ありがとうございます。
別添の保証書とともに、この「取扱説明書」
を大切に保管してください。

〈エックスジェットオート〉と 快・適・な・く・ら・し

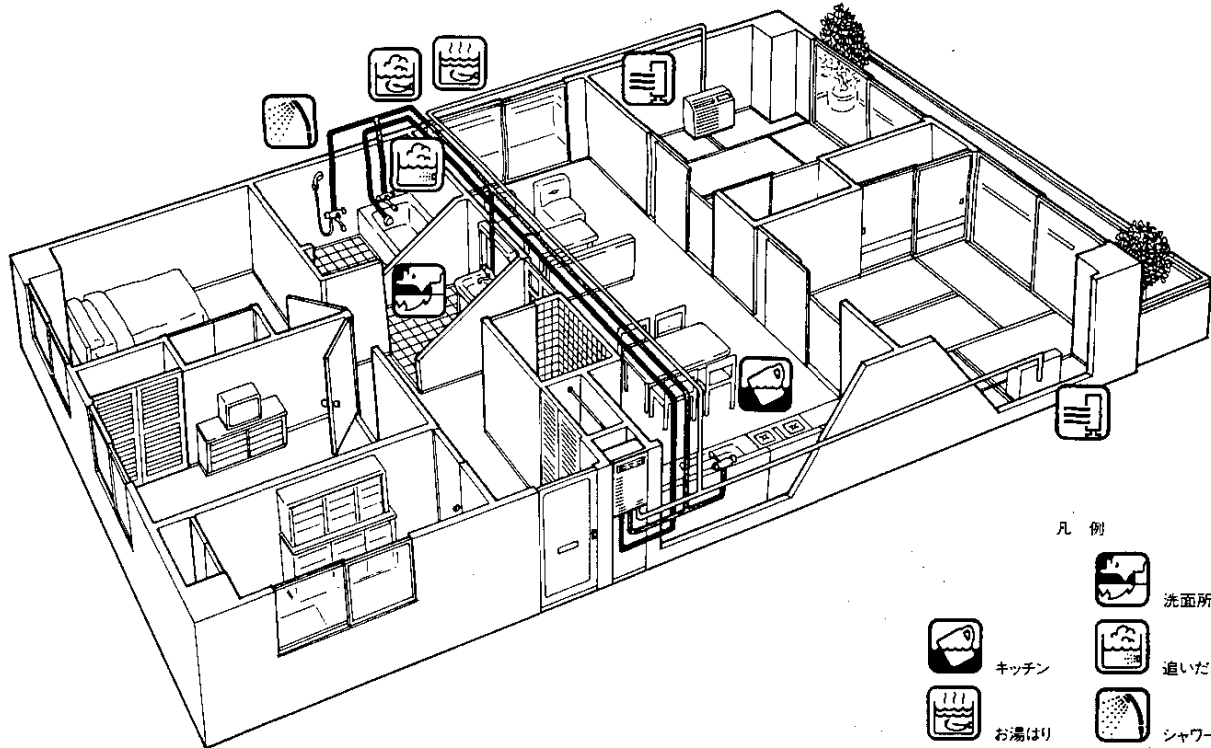

凡 例

- | | | | |
|---|------|---|------|
|  | キッチン |  | 洗面所 |
|  | お湯はり |  | 追いだき |
|  | 暖房 |  | シャワー |
| | |  | 足し湯 |

エックスジェットオートとお湯のある快適なくらし

キッチン

給湯編

食器の油污れも、おっくうな冬場の洗いものも、暖かいお湯でイッキョに解決！



洗面所

給湯編

寒い朝でも、暖かいお湯で、気持ちをリフレッシュ！一日のはつらつスタート！！



シャワー

給湯編

オールシーズン好きなとき、好きなだけたっぷりのお湯で、さわやか全身シャワー！



●キッチンでの給湯のしかたについては



P 9

給湯編 参照

●洗面所での給湯のしかたについては



P 9

給湯編 参照

●バスルームでのシャワーのしかたについては



P 10

シャワー編 参照

エックスジェットオートとお湯のある快適なくらし

バスルーム

お風呂のしたく編

そろそろみんなが帰る時間、空っぽの浴槽からでも、あっという間のスピードお湯はり！

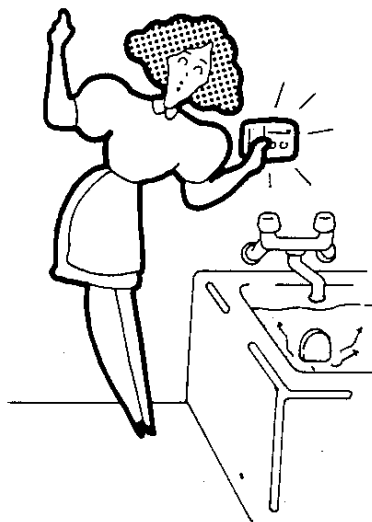

バスルーム

お風呂のしたく編

きのうの残り湯がタップリ、こんなときは、沸しなおして節約お湯はり！



バスルーム

お風呂の応用編

ずいぶんお湯が減ってきた、でもご安心、ワンタッチでタップリ湯量に！



●空の状態の浴槽へのお風呂のしたくについては

 P11 **お風呂のしたく編** 参照

●残り湯を使ったお風呂のしたくについては

 P13 **お風呂のしたく編** 参照

●お湯の足し方については

 P14 **お風呂の応用編** 参照

バスルーム

お風呂の応用編

帰りの遅くなったお父さん、
ぬるくなったお湯もワンタ
ッチでもとの暖かさに！

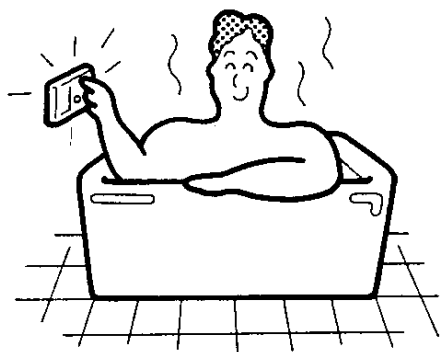

キッチン・洗面所 シャワー

お風呂の応用編

お風呂のお湯はり・追いき実
行中でも、給湯・シャワーは自
由にお使いいただけます！

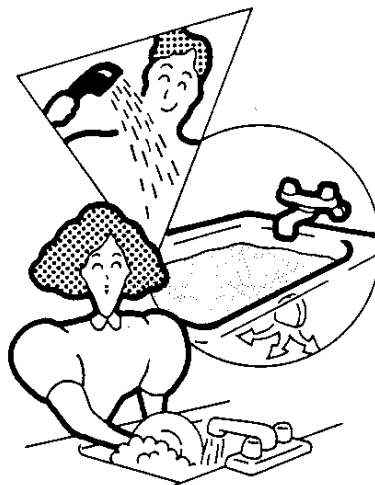

リビングルーム

暖房編

お年寄りや子供さんにも安
心、温水を使ったクリーン
なあったか暖房です！

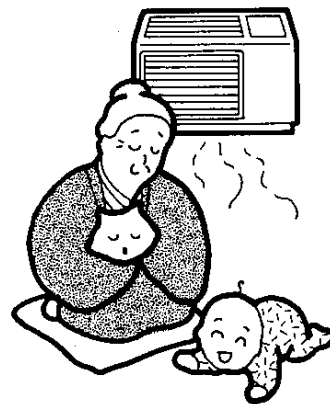

P16 追いき編 参照



P17 お風呂機能編 参照



P18 暖房編 参照

各部のなまえ

〈メインリモコン〉

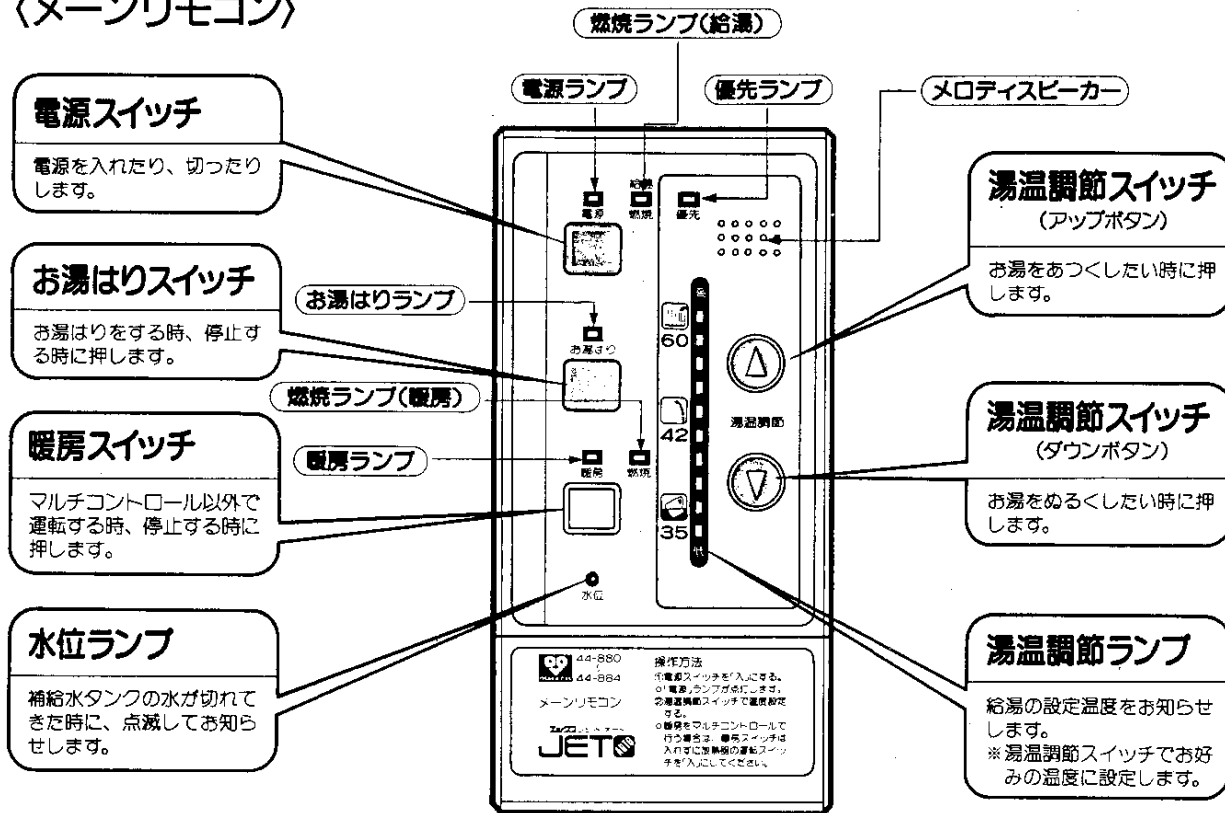

“優先スイッチ・優先ランプ”
って何？

給湯の湯温調節がメインリモコンと風呂リモコンのどちらでできるかをランプの点灯により、お知らせするのが優先ランプです。
風呂リモコンの優先スイッチによってだけ、

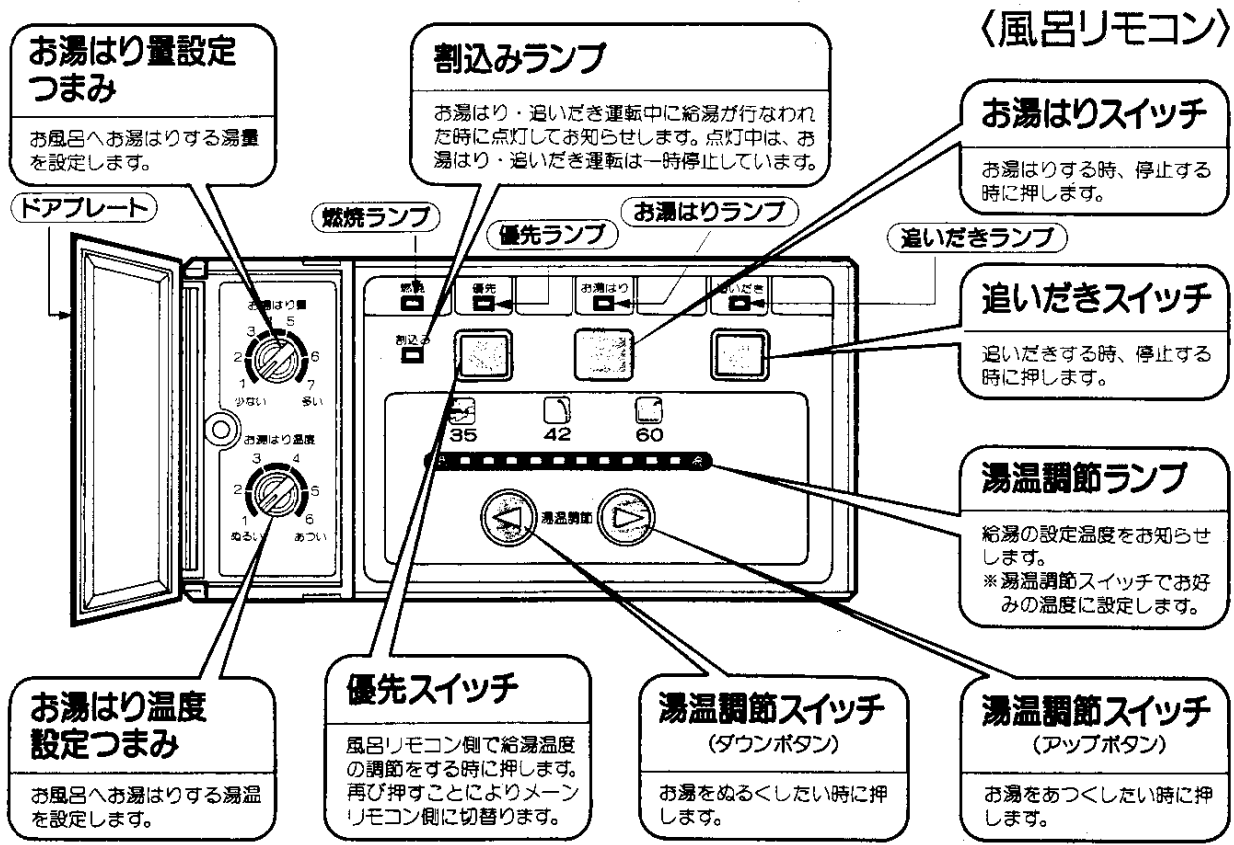

切替えることができます。これは、シャワーご使用中に他から急激な湯温変化をさせないように、安全のために付けられています。

各部のなまえ

〈給湯暖房機本体〉

■屋外設置・PS標準設置型
44-880型

■屋内設置型
44-884型

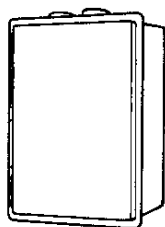

■扉内設置型
44-881型

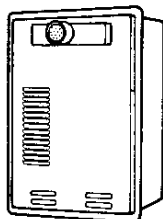

(扉内設置型)

44-882型

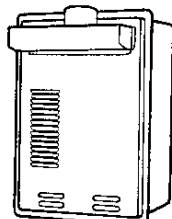

(前方排気延長型)

44-883型

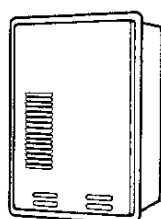

(後方排気延長型)

給気口

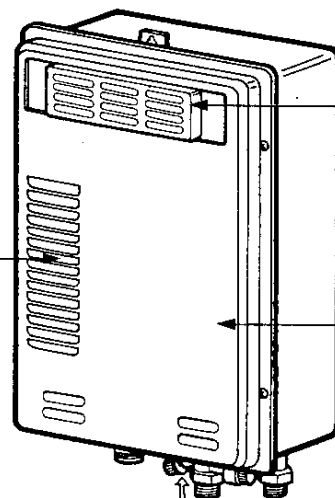

排気口

前板

(フロントカバー)

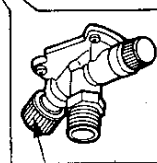

補給水バルブ

(白いつまみ)

ご利用のしかた

〈操作前の準備と確認〉

（初めてご利用になる場合…
長期間ご利用にならなかった場合）

参考

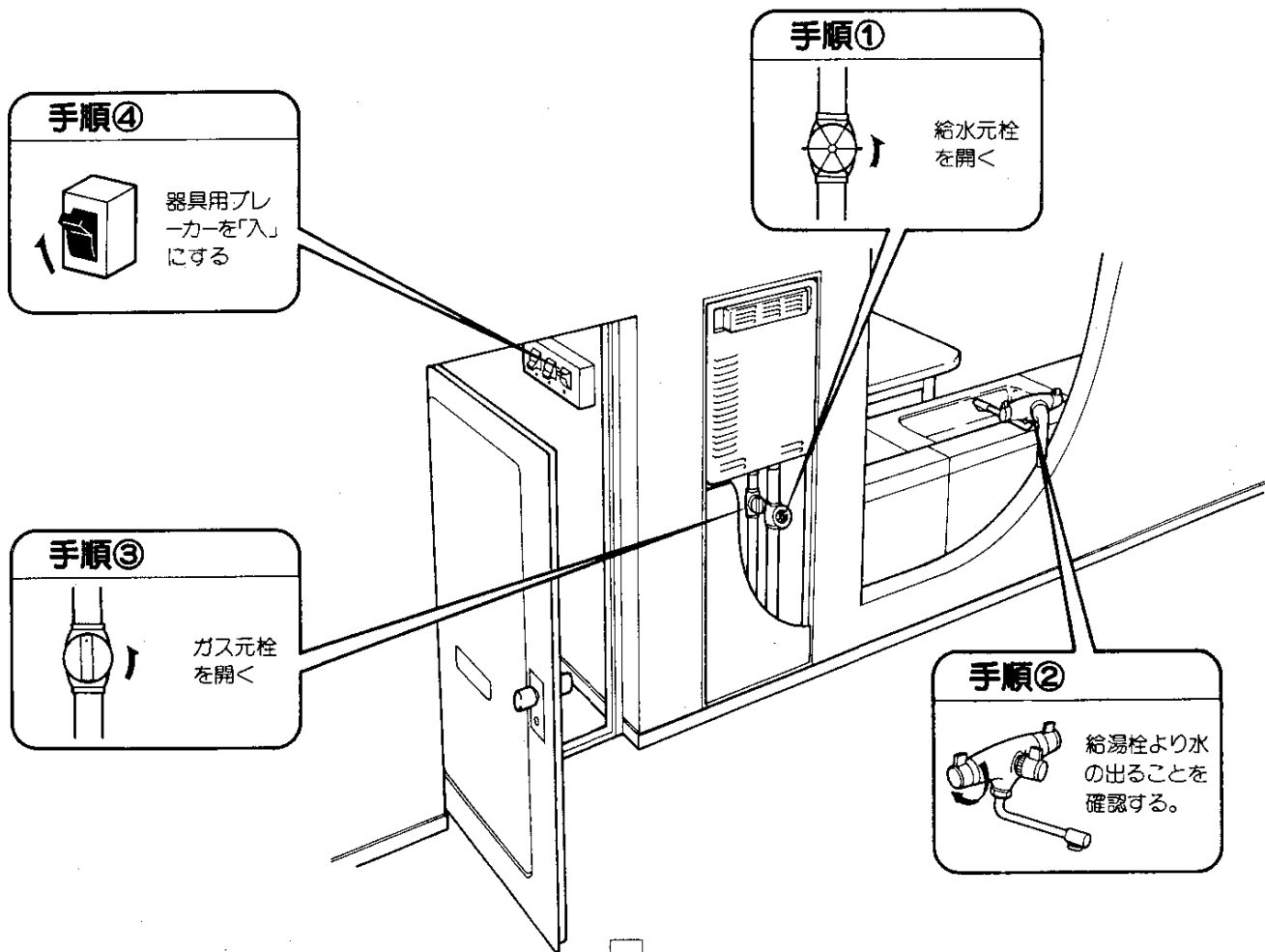

ご利用のしかた 給湯・シャワー編

キッチン 

洗面所 

お湯の出しかた・湯温調節のしかた

お湯の出しかた

1 メーンリモコンの
電源スイッチを
入ねる

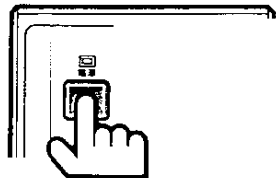

押す

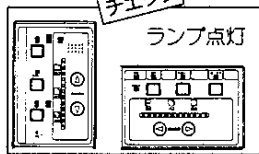

2 キッチン又は洗面所の
給湯栓を開く

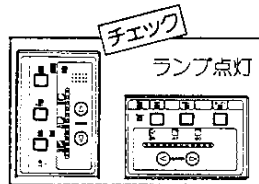
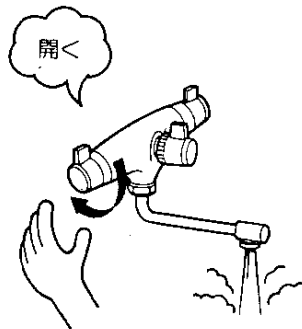

湯温調節のしかた

1 メーンリモコンの
優先ランプ点灯
の確認

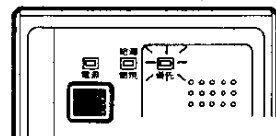

確認



メーンリモコンの優先ランプ
が点灯しているときは、風呂
リモコン側が優先になってい
ます。このようなときは、風呂
リモコンの優先スイッチを
押してメーンリモコン側へ優
先ランプを切替えてください。

2 メーンリモコンの
湯温調節スイッチ
で調節



湯温の
めやす

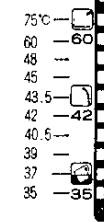



アップボタンで
湯温上昇

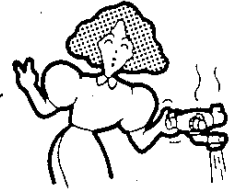

ダウンボタン
で湯温低下

給湯栓の閉開で点火・消火をくり返しますので、たね火がなくて安心!



シャワー  お湯の出しかた

シャワー  湯温調節のしかた

1 メーンリモコンの電源スイッチを入れる

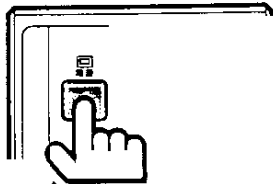

押す

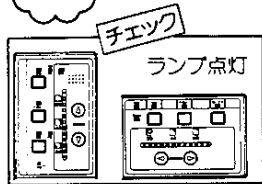

2 シャワー用の給湯栓を開く

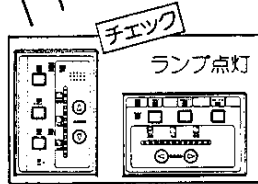
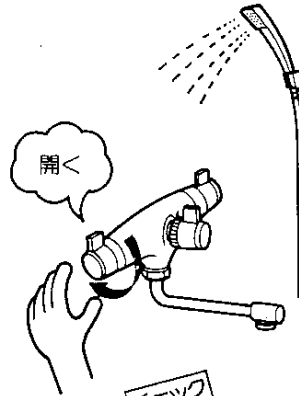

1 風呂リモコンの優先スイッチを入れる

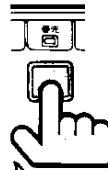
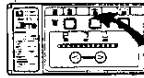

押す

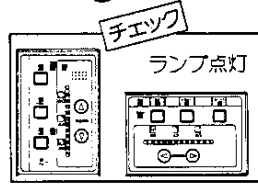

2 風呂リモコンの湯温調節スイッチで調節

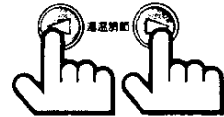
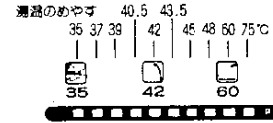
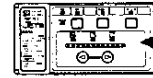

ダウンボタンで湯温低下

アップボタンで湯温上昇

シャワーをご使用のときは、いきなり体や頭にはかけずに、手で湯温を確認してからお使いください。

ご利用のしかた お風呂のしたく編①

お湯はり お湯はりのしかた

1 メーンリモコンの電源スイッチを入れる

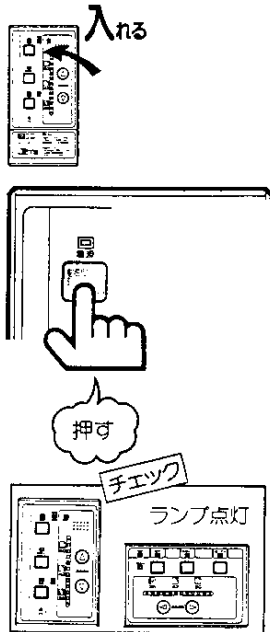

2 風呂リモコンのドアプレートを開く

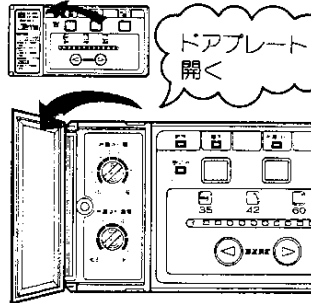

一度、お好みの条件（お湯はり量・お湯はり温度）を設定されますと、特に設定条件を変更される時以外は②～④の操作をする必要はありません。

3 風呂リモコンのお湯はり量調節

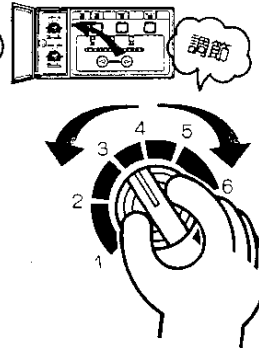

目盛	お湯はり量(めやす)
1	約 10ℓ
2	約 90ℓ
3	約160ℓ
4	約190ℓ
5	約220ℓ
6	約280ℓ
7	約300ℓ

4 風呂リモコンのお湯はり温度調節

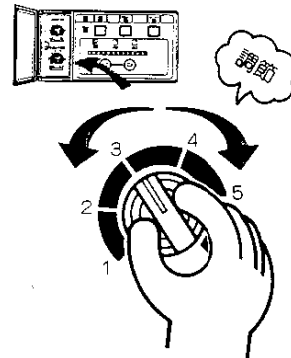

目盛	温度(めやす)
1	約30℃
2	約32℃
3	約37℃
4	約42℃
5	約47℃
6	約50℃



お湯はり量・お湯はり温度の調節は一旦、つまみを右へいっぱい回してから表をめやすにして、お好みの位置に合わせてください。

はじめる前に
1.排水栓をしっかり
閉める
2.お風呂のフタも忘
れないこと

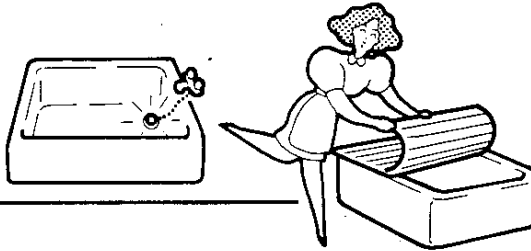

途中で止めたいとき

5 メーンリモコン又は
風呂リモコンの
お湯はりスイ
ッチを入れる

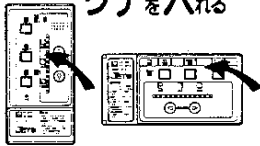

押す

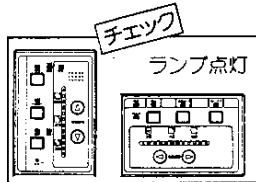

➡ お湯はり開始

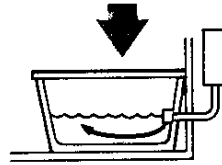
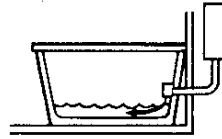

➡ お湯はり完了を
メーンリモコンがお知らせ

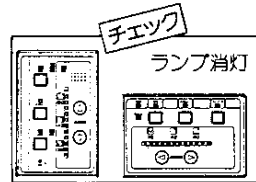
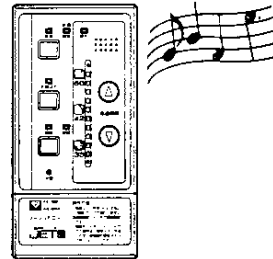

メーンリモコン又は風呂リモコンの
お湯はりスイッチを切る

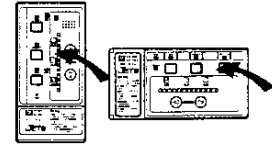

押す

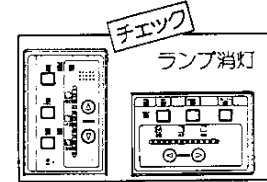

ご利用のしかた お風呂のしたく編②



追いだき 追いだきのしかた

1 メーンリモコンの電源スイッチを入れる

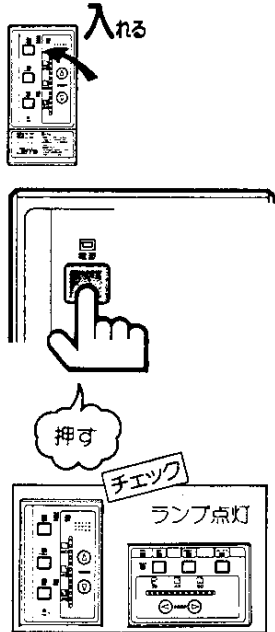

2 風呂リモコンの追いだきスイッチ 追いだき開始

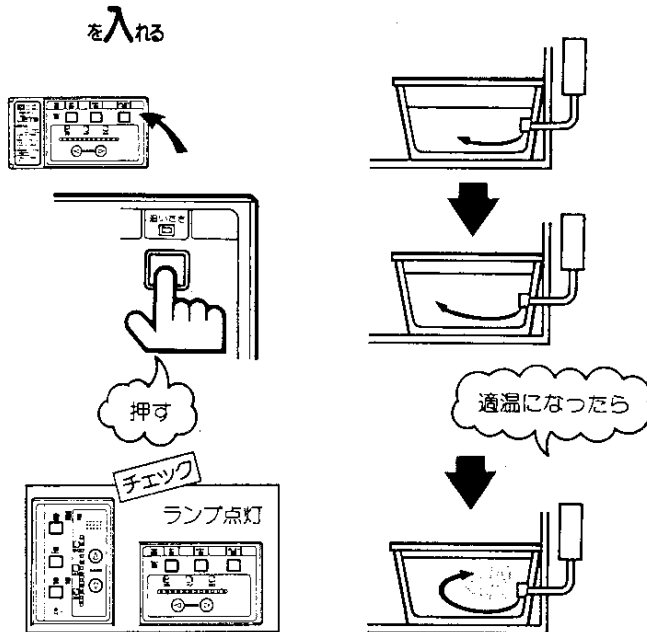

3 風呂リモコンの追いだきスイッチを切る

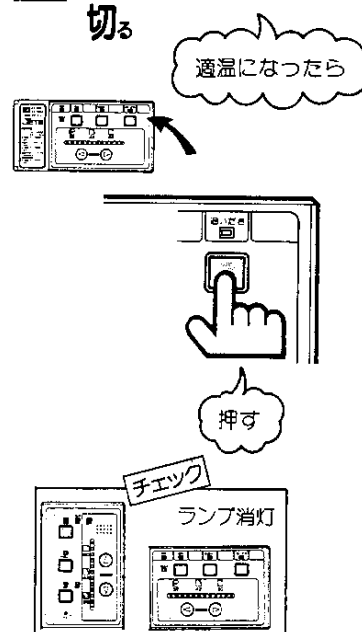

● 浴そう内には風呂アダプタ以上に水が入っていることを必ず確認してください。

〔水がない状態で追いだきを行いますと安全装置が作動して風呂アダプターを閉塞し、燃焼を停止します。風呂アダプターを閉塞しますと、しばらくの間、再運転できません。〕

● 追いだきは高温水を混ぜていく方式ですから湯量が増えます。前日の残り湯を追いだきするときにはご注意ください。

ご利用のしかた お風呂の応用編

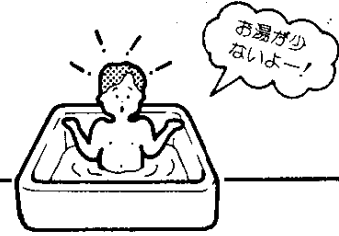

足し湯 (ちょっと) お湯はり(足し湯)のしかた

1 メーンリモコンの
電源スイッチを
入れる

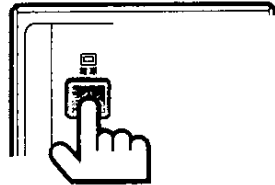
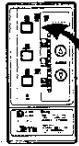

押す

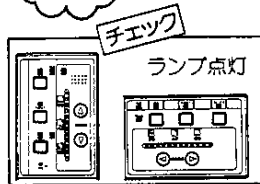

2 風呂リモコンの
ドアプレートを開く

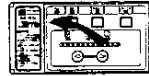

ドアプレート
開く

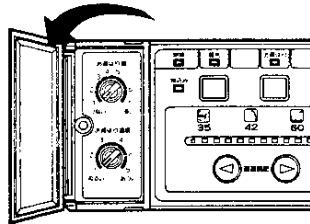

一度、お好みの温度を設定されますと、特に変更されたいとき以外は②・③の操作をする必要はありません。

3 風呂リモコンの
お湯はり温度
調節

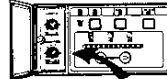

調節

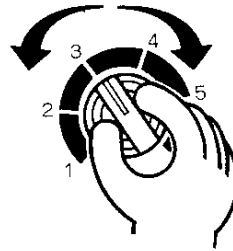

メーンリモコン又は
風呂リモコンの
4 お湯はりス
witchを入れる

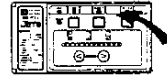

押す

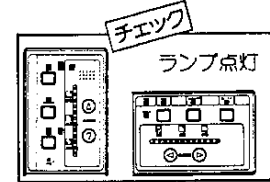

➡ 足し湯開始

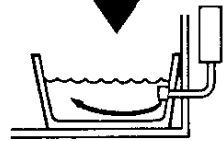
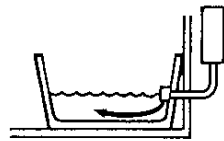

適量になったら



5 メーンリモコン又は風呂リモコンの お湯はりスイッチを切る

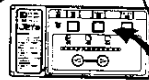

適量になったら



押す

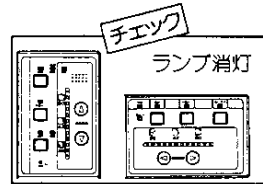

● 足し湯の時は、水位にご注意ください。

! エックスジェット・オートの追いだきの原理

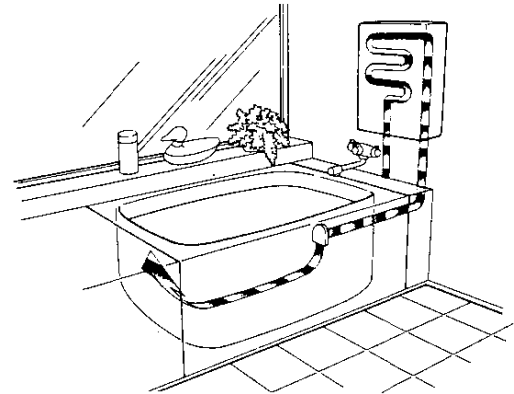

器具本体に組み込まれた熱交換器で高温水をつくり、細い銅管を通じて浴そうに高温水を直接送り込んでお風呂を沸かす、全く新しい方式です。

従って ①空だきの心配はありません。

②湯アカがたまりません。

③上下の温度差がなく沸きあがります。

などの数々のメリットがあります。

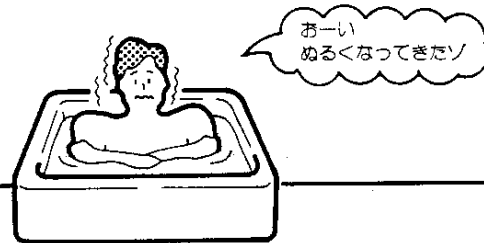

追いだき (ちょっと) 追いだきのしかた

1 メーンリモコンの
電源スイッチを
入れる

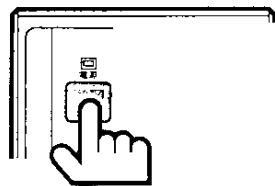

押す

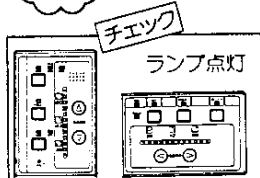

2 風呂リモコンの
追いだきスイッチを
入れる

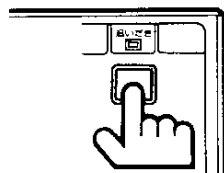
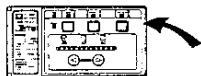

押す

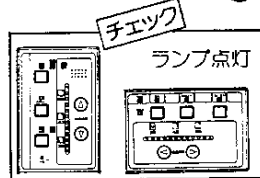

→ 追いだき開始

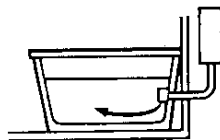

適温になったら



93°Cの高温水で
スピード追いだき!

3 風呂リモコンの
追いだきスイッチを
切る

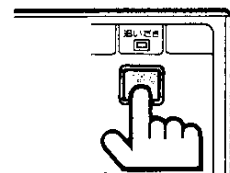
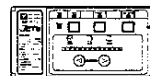

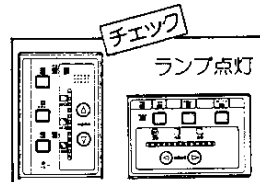

押す



適温になったら

ご利用のしかた お風呂の応用編

キッチン 

洗面所 

シャワー 

お風呂機能(お湯はり・追いだき等)実行中の給湯のしかた

キッチン 

洗面所 

シャワー 

お湯を使いたいときは……

1 給湯栓を開く

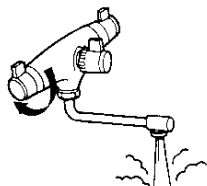

お風呂機能

自動的に
途中停止



2 給湯栓を閉じる

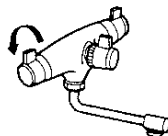

お風呂機能

自動的に
再開

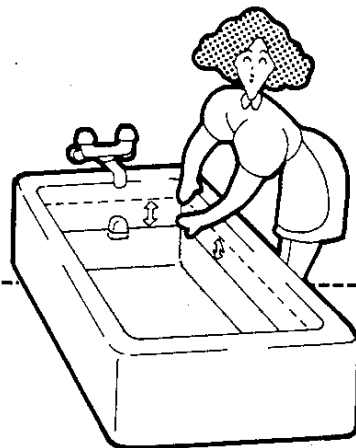

お風呂

- お湯はり
- 追いだき
- ちよつと**
お湯はり
- ちよつと**
追いだき

実行中

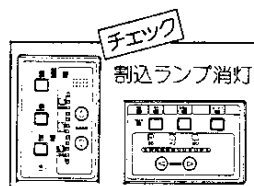
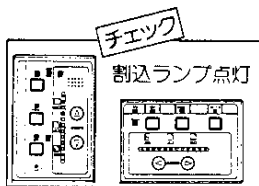

“お湯はり”は割込みによる途中停止が何回あっても、最初に設定した湯量どおりに実行します。



- お湯はり・追いだきスイッチを押してお風呂機能を停止させた場合には自動的に再開しません。

ご利用のしかた 暖房編①

エコジェット・オート はマルチコントロールシステム(各放熱器から暖房運転が直接できるシステム)を採用しています。

ご利用のしかた・暖房編

暖房(マルチコントロール)のしかた

停止のしかた

1 メーンリモコンの電源スイッチを入れる

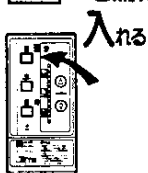

2 放熱器の運転つまみを入れる

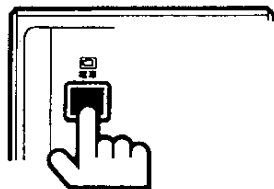
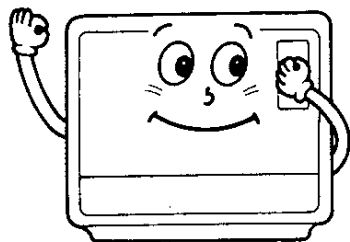

押す

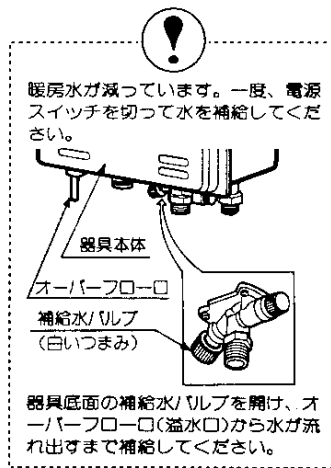
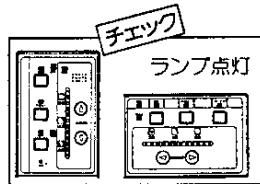
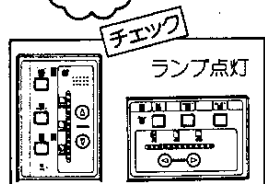

3 放熱器の運転つまみを切る

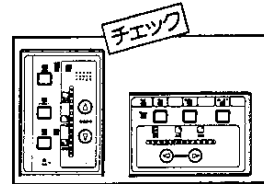
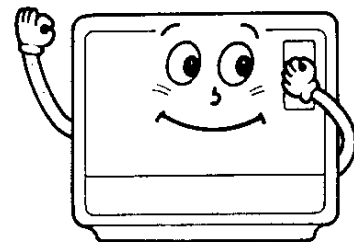

●マルチコントロールシステムをお使いの場合には、メーンリモコンの暖房スイッチを操作しないでください。

ご利用のしかた 暖房編②

暖房 暖房(マルチコントロールではない場合)のしかた

停止のしかた

1 暖房配管回路のバルブを全開にする

- 暖房配管またはご使用になるファンコンベクタなどのバルブを全開にしてください。
- ファンコンベクタに電動弁を使用している場合は、ファンコンベクタの切替スイッチを「ON」にすると自動的に「開」になります。

2 メーンリモコンの電源スイッチ、暖房スイッチを入れる

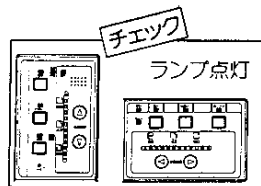
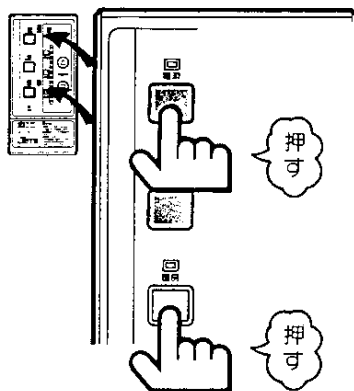

3 ファンコンベクターの運転つまみを入れる

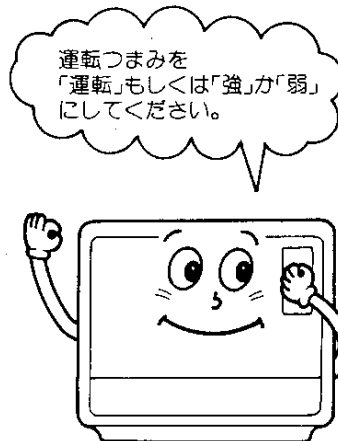

4 放熱器のつまみを「停止」にし、メーンリモコンの暖房スイッチを切る

放熱器のつまみを「停止」にし、メーンリモコンの

暖房スイッチを切る

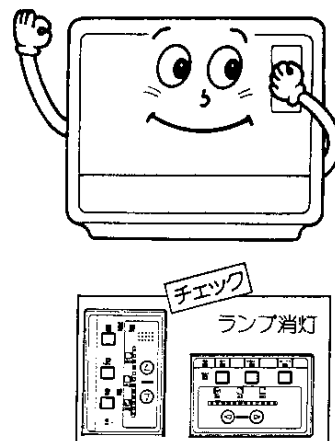
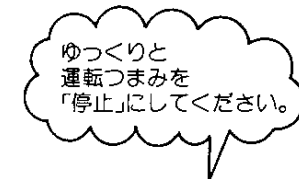

凍結予防のしかた (給湯側)

- 凍結すると熱源機や給湯配管が破損して、水漏れをおこしたり、熱源機が異常(空だきなど)をおこす危険があります。
- 凍結による修理は有料です。

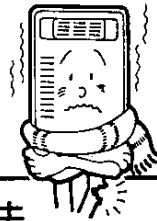

暖かい地域で
ご使用のお客様も
必ずお読みください

①凍結予防ヒータ

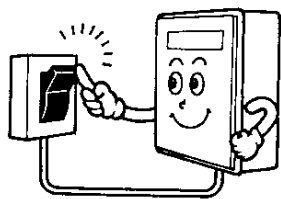

- この熱源機には、外気温が0℃近くになるとサーモスタットの働きで自動的に熱源機内を保温する凍結予防ヒータを組み込んでいます。
- 凍結予防ヒータは分電盤のブレーカが「切」になっていると作動しません。絶対にブレーカを「切」にしないでください。
- 凍結予防ヒータは、メインリモコンの電源スイッチの「入・切」に関係なく作動します。



②水を流す方法

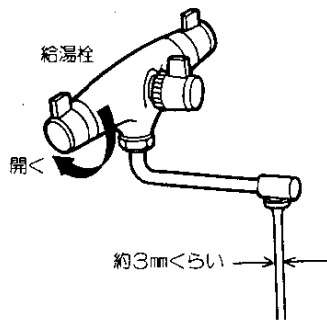

- ガス元栓を閉め、メインリモコンの電源スイッチを「切」にして、お風呂場の給湯栓を開け、1分間に約200cc(牛乳びん1本分ぐらい)の水を浴そうに流し込んでください。
- 流量が不安定なことがありますので、念のため約30分後にもう一度流量をお確かめください。

③水抜きによる方法

1 分電盤の
器具用ブレーカを
「切」にする。

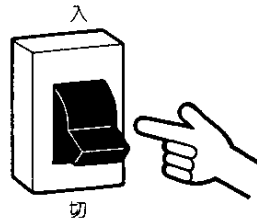

2 ガス元栓・給水元栓を
閉じる

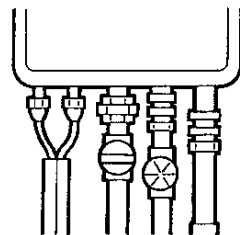

ガス元栓
給水元栓

外気温が極端に低く(庭のたまり水など凍るおそれのある日)になりますと、この凍結予防ヒータだけでは効果ありません。このような場合は、次の②または③の方法を行なってください。

凍結予防のしかた (風呂側)

復帰のしかた

水抜きによる方法

- 3** 水抜き栓(3カ所)を
開ける
- 4** 給湯栓を全開にする

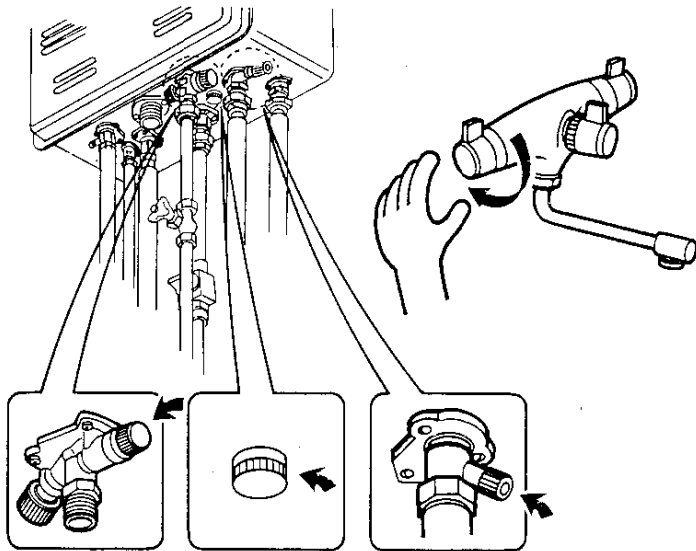

前項**1**~**4**を逆に行なう

①給湯栓を閉じる



②水抜き栓(3カ所)を閉じる



③ガス元栓・給水元栓を開く



④器具用ブレーカを「入」にする

「ご利用のしかた」に
従って再使用してください。

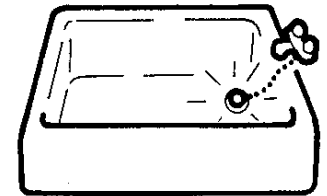

排水栓を抜いて
浴そうを空にし
てください。

凍結予防のしかた (暖房側)

冬季外気温が0℃以下になりますと熱源機の温水回路内の水が凍結し、破損することがあります。凍結による修理は有料です。

凍結したとき

凍結予防運転による方法

1 メーンリモコンの電源スイッチを切る

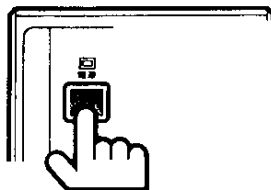
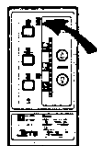

押す

2 各部屋のファンコンベクタの操作つまみを「☀️」にする

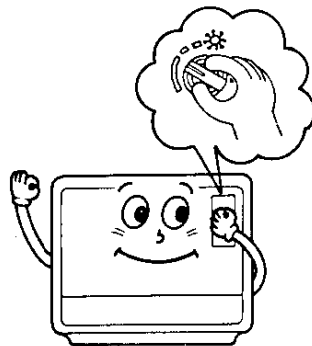

➡️あとは、外気温が低くなると自動的にポンプが回り、凍結を防止します。

!

不凍液について

タンク

暖房側の凍結防止には不凍液も使用しています。不凍液は適正濃度を保つため1年に1度点検が必要です。お買い求めの大阪ガス販売店、または大阪ガス支社へご連絡ください。

- ①ガス元栓・給水元栓を閉めてください。凍結したまま使われますと熱源機に異常を生じる場合があります。
- ②凍結が解けるまで待ち、その後、水漏れがないことを確認のうえご使用ください。

分電盤のブレーカは「切」にしないでください。

熱源機・配管が破損しますと高額な修理費用がかかる場合があります。(有料)

特にご注意ください

■ご利用前

使用ガスの確認

給湯暖房機（以下熱源機）本体前面下部にはついている銘板（ラベル）に表示のガスの種類と、お宅のガスが一致しているかを必ず確かめてください。

- 都市ガス用6C
- 都市ガス用13A
- 都市ガス用6A
- LPガス用

メーカー型式名
ガスの種類およびグループ
ガス消費量
製造年月および製造番号
製造業者名

- 転宅されたときにも、供給ガスの種類と器具銘板のガスの種類の一致を必ず確かめてください。

使用電源の確認

この器具はAC100V、60Hz用です。器具の銘板に表示してある電源（電圧・周波数）とお宅の電源の電圧と周波数が一致しているかお確かめください。

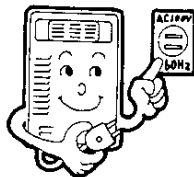

取付場所について

- 壁、その他の可燃物から十分離れている場所で使用してください。
- 屋外設置型は、屋内には絶対取り付けしないでください。
排気ガスが充満して危険です。
- 屋内設置型は、屋内専用の熱源機です。屋外には絶対取り付けしないでください。



■ご利用時

本器の用途について

台所・シャワー・洗面などの給湯および湯水暖房・風呂のお湯はり・追いだし以外の用途には使用しないでください。

補助用具について

この熱源機の付属品・補助用具以外は使用しないでください。不完全燃焼などの原因になります。

洗剤・入浴剤について

浴そう用洗剤には、酸・アルカリなどを含んだもの、また入浴剤には、イソフ成分を含んだものがあり、風呂アダプターを腐食させることがありますので、ご購入の際には浴そう用洗剤などのご注意文をお読みください。



たまった水は飲まないで

熱源機内に長時間たまった水は、飲用または調理に用いないでください。

火傷にご注意

使用中および消火直後は、熱源機の排気口や、排気筒が高温になっていますので、絶対に手を触れないでください。

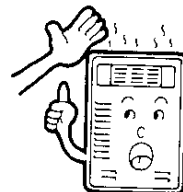

火災予防

熱源機の上や周囲には燃えやすいものを置かないでください。
★特に、排気口には洗たく物などであわないでください。

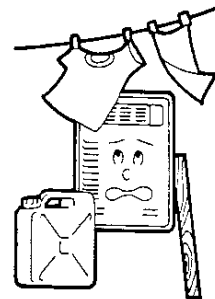

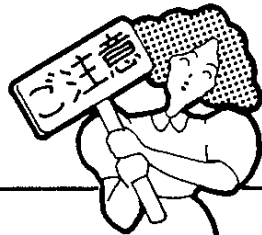

■異常時の処理

ガス事故防止

●ガス漏れに気づいたときは、すぐ使用をやめてガス元栓を閉め、お買い求めの販売店、またはもよりの大阪ガス支社にご連絡ください。

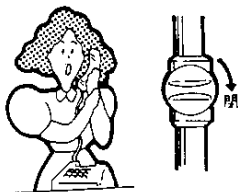

●万一ガスが漏れたときは、絶対に火をつけたり、換気扇その他電気器具に触れたり（スイッチの入、切や電源プラグの抜き差しなど）しないでください。火や火花で引火し爆発事故をおこすことがあります。

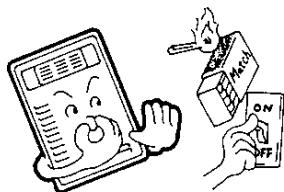

停電時の処置

●停電すると自動的にガスが止まり、燃焼が停止します。

●再通電してもすべてのスイッチは「切」の状態になっています。8～19ページの「ご利用のしかた」にしたがって操作してください。

●お湯はり・追いだき中に停電すると、風呂アダプタから水が流れっぱなしになりますので、給水元栓を開けてください。

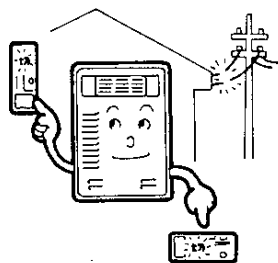

断水時の処置

●断水時は給湯栓を閉め、メインリモコンの電源スイッチを切っておいてください。

●再通水したときは、8～19ページの「ご利用のしかた」にしたがって操作してください。

落雷のおそれがある時

●落雷による一時的な過電流で、電子部品が故障することがありますので、雷が発生しているときは、ご使用を中止して、すぐに電源プラグを抜いてください。

●その後、雷が遠ざかったことを確認してから、電源プラグをコンセントにしっかりと差し込んでください。

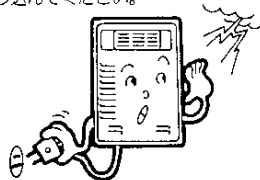

異常時の処置について

器具が使用中にふだんと違った状態になったときや、故障・異常が生じたときは、あわてないで、電源スイッチを「切」にして、ガス元栓を閉じ十分な点検をしてください。

●詳しくは27～28ページの「故障・異常の見分け方と処置」の項をお読みください。

凍結について

冬期は、寒冷地だけでなく、暖かい地方でも急な寒波のため熱源機および配管内の水が凍って、熱源機や配管を破損することがあります。

●詳しくは20～22ページをお読みください。

■ご利用後

日常の点検・手入れ

日常の点検・手入れは、必ず行なってください。

●詳しくは25ページをお読みください。

長期間使用しない場合

必ずガス元栓を閉め、メインリモコンの電源スイッチおよび分電盤のブレーカを「切」にして、下記の処置を行なってください。

給湯機

20・21ページの「水抜きによる方法」を参照のうえ、水抜きを行なってください。

暖房機

お買い求めの販売店、またはもよりの大阪ガス支社にご連絡ください。

日常の点検とお手入れ

- ①給水元栓・ガス元栓を閉じる
- ②電源を切る
- ③本体が冷えるのを待つ
それから実施しましょう

■点 検

- 熱源機および配管よりガス漏れ、または水漏れはありませんか。
(ガス漏れは、配管接続部に石けん水などを付けて調べてください。)
- 熱源機が古くなると熱交換器やバーナにサビやスス、ほこり等がつまったりします。また取り付け場所によりバーナに「くも」が巣をはることがあります。このような場合不完全燃焼を起すことがあり、ときどきご使用中に異常（異常音、排気に不快な臭い、目にしみる等）がないか確認してください。異常に気づかれた場合は、使用を中止し、ガスの元栓を閉めてお買い求めの販売店、またはもよりの大阪ガス支社へご連絡ください。
- 熱源機の外観に異常は見られませんか。
- 熱源機のまわりに燃えやすいものはありませんか。

■お手入れ

- 熱源機の表面が汚れたときは、布またはスポンジに台所用洗剤(中性洗剤)をつけてふき取ってください。シンナー・ベンジンなどではふかないでください。
- リモコン部の表面が汚れたときには、水を付けた布をかたく絞って、軽くふき取ってください。洗剤・シンナー・ベンジン等は使用しないでください。

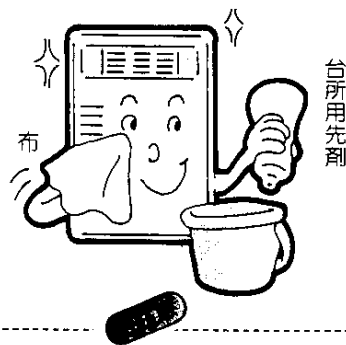

リモコンの内部には電気部品が入っていますので、ぬらさないようにしてください。

■定期点検のおすすめ

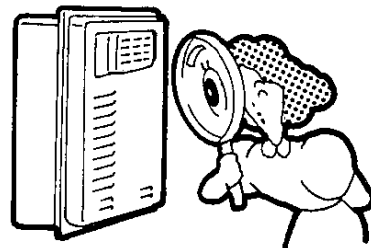

- ご使用上支障がない場合でも、不慮の事故を防ぎ、安心してより良くご使用いただくために、年1回程度の定期点検をおすすめします。お買い求めの販売店、またはもよりの大阪ガス支社にご相談ください。

こんな場合は故障ではありません

何か、おかしいな？

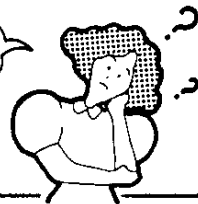

■システム全体

燃烧ランプが消えた後も送風機がしばらくまわっています
が異常ではありません。

■給湯

給湯栓で湯量を調節しますと、
水の中の空気が分離して、気
ほうとなり、お湯が白くなる
ことがあります。空気です
ので何ら心配はありません。

2カ所で同時使用されると、
湯温が変化したり、湯量が少
なくなることがあります。
特にシャワー使用中の同時使
用はやめてください。

■お風呂

お湯はり・追いだきの場合、
スイッチを切っても燃烧ラン
プは10秒ほど点灯しています
が異常ではありません。

お湯はりや追いだき開始時、
配管中の空気が「ポコッ」と風
呂アダプタより1~2秒出てき
ますが、異常ではありません。

■暖房

室温が高い場合には、暖房運
転スイッチを「入」にしても
暖房燃烧ランプ（赤色）が点
灯しない場合があります。

外気温が低いときは、自動的
にポンプが回りますが、凍結
を防止するため異常ではあ
りません。

暖房シーズンオフ時に、給湯
をお使いになると、温水循環
用ポンプが約10秒運転するこ
とがありますが、ポンプの固
着予防のため異常ではあり
ません。

故障・異常の見分け方と処置

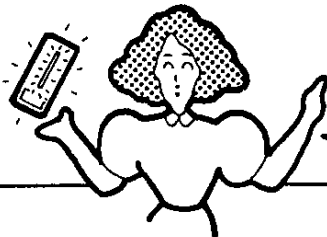

器具本体に不具合が生じたとき、リモコンのランプが点滅して原因をお知らせします。

■異常報知(警報モニター)による場合

1 メーンリモコン・風呂リモコンの湯温調節ランプの確認

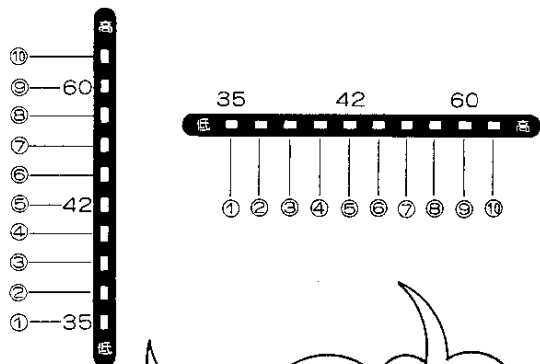
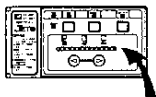

何番のランプが点滅していますか？
2つ点滅しているときは合計してください。
(例) ③と⑩ならば「13」

2 異常原因と処置方法

(2つ以上の処置方法がある項目については、
いづれが1つの処置を行ってください。)

湯温調節ランプ点滅位置	主な異常原因	処置方法(お客さま)
16	転換端子の故障	㊦
15	暖房サーミスタの故障	㊦
14	暖房循環水温度の異常過熱(約95℃以上)	㊦
13	暖房バーナの途中失火	㊦・㊧
12	暖房バーナの点火不良	㊦・㊧
11	風呂アダプタ閉塞	㊦・㊨
10	制御部品の故障(通信回路)	㊦
9	切替弁の故障	㊦
8	制御部品の故障	㊦
7	給湯温度の異常過熱(約90℃以上)	㊦・㊣・㊥
6	制御部品の故障(ファン回路)	㊦
5	給湯サーミスタの故障	㊦・㊣・㊥
4	給水サーミスタの故障	㊦・㊣・㊥
3	安全装置の作動	㊦
2	給湯バーナの途中失火	㊦・㊣・㊥
1	給湯バーナの点火不良	㊦・㊣・㊥

3 処置

- ㊦…器具用ブレーカを切り、再び入れる。
(または電源プラグをコンセントから抜いて、再び入れる)
- ㊧…メーンリモコンの電源スイッチを切り、再び入れる。
- ㊣…給湯栓を閉め、再び開く。
- ㊤…暖房放熱器の運転スイッチを切り、再び入れる。
- ㊥…お湯はりまたは追いだきスイッチを切り、再び入れる。

※ 浴槽に水がない時、追いだきスイッチは入れないでください。
●風呂アダプタ閉塞の場合は、再運転が可能になるまでしばらく時間が掛かります。

おねがい

- 処置後、点滅が止まれば正常です。
- 処置後、再運転を行っても再び点滅する時は、右の表でも確認してみてください。
- それでも直らない時は運転スイッチを「切」にし、ガス元栓を閉じて、お買い求めの大阪ガス販売店、またはもよりの大阪ガス支社にご連絡ください。

仕様一覧表

器 種 名		ガス給湯暖房機	
型 式	YG2000R・YG2000RG・YG2000RE・YG2000RM	YG2000F	
品 番	44-880-881・882・883	44-884	
種 類	給湯方式	先止め式	
	暖房方式	温水循環方式	
	給排気方式	屋外用	強制給排気式
設 置 方 式	暖房方式	屋外設置方式	
	点火方式	電子イグナイタによる連続放電点火式	
外形寸法	本体	高さ615mm×幅480mm×奥行235mm	
	メーンリモコン	高さ198mm×幅98mm×奥行23mm	
重 量	本体	33kg	
	最低作動水压	給湯・追いだし 0.15kgf/cm ²	
使 用 水 圧	給湯	1.5kgf/cm ² 以上	
	最低作動水量	給湯 3.2ℓ/min	
暖房ポンプ	ンブ機外挿 (5.0mH ₂ O(5.0ℓ/min)のとき)		
温 度 制 御 方 式	給湯・追いだし	電子式ガス比例制御および水量比例制御方式	
	暖房	電子式ガス比例制御およびON-OFF制御方式	
温度調節	給湯	約35℃から約75℃まで10段階	
	追いだし	約93℃	
	お湯はり	約30℃から約50℃まで無段階	
	暖房	約80℃または約80℃、約70℃、約65℃の3段階	
出 湯 量	給湯	3~14ℓ/min	
	追いだし	4.5~6ℓ/min	
	お湯はり	8~14ℓ/min	
排気ファン制御方式	給湯・追いだし	負荷による比例制御	
	暖房	負荷による比例制御	
	同時使用	負荷による比例制御	
安 全 装 置	給湯バーナ安全装置・暖房バーナ安全装置・ 空だき安全装置・空だき防止装置 過熱防止装置・電流ヒューズ・ 過圧逃し弁・停電時安全装置・漏電しゃ断器 ファン回転数検知装置・凍結予防ヒータ・水量センサ		
使用電源	電 圧	AC100V	
	周 波 数	60Hz	
消 費 電 力	最大170W 凍結予防運転作動時175W		
接 続	ガ ス	20A(PT3/4) オネジ	
	給 水 ・ 給 湯	20A(PF3/4) オネジ	
	風 呂	15A(PT1/2) オネジ	
	暖 房	20A(PF3/4) オネジ	
	オーバークロー	15A(PT1/2) オネジ	
電 気	メーンリモコン	本体電源 AC100V 50Hz 3心(うち1心アース用)	
	風呂リモコン	メーンリモコン~本体 DC24V 2心 風呂リモコン ~本体 DC24V 2心	
付 属 品	メーンリモコン(一式)・風呂リモコン(一式)・配管用継手類		

使用ガスグループ	1時間あたりのガス消費量(Kcal/h)			標準出力(Kcal/h)	
	全ガス消費量	給湯ガス消費量最大	暖房ガス消費量	能力最大時	
				給湯	暖房
都市ガス用	6A	38,800	30,000	8,800	24,000
	6C	38,800	30,000	8,800	24,000
	13A	38,800	30,000	8,800	24,000
LPガス用	3.23 kg/h	2.50 kg/h	0.73 kg/h	24,000	7,000

- 水温+25℃上昇時の出湯能力：16ℓ/min
- 水温+40℃以上上昇時の出湯能力：10ℓ/min

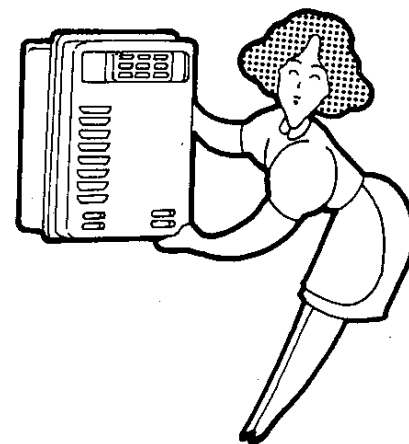

アフターサービス

■サービスのお申し込み

- 27～28ページの「故障・異常の見分け方と処置」の項を見てもう一度ご確認ください。
- 確認のうえ、それでも不具合な場合、あるいはご不明な場合はご自分で修理なさらないでお買い求めの販売店、またはもよりの大阪ガス支社にご連絡ください。
なお、ご連絡いただくときは、次のことをお知らせください。

- (1) 品 名……ガス給湯暖房機
〈エックス ジェット オート〉
- (2) 品 番……前面左下部に貼付してあります。
〈例〉

(N)44-880(U)
大阪ガス株式会社
744 880 08
(BD-248RFA-J)

- (3) 現 象……(できるだけ詳しく)
- (4) 道 順……(できるだけ詳しく)

■転居される場合

ガスには都市ガス14種類およびLPガスの区分があります

- ガスの種類が異なる地域へ転居される場合には、部品の交換や調整が必要となりますので転居先のガスの種類を確認のうえ、お買い求めの販売店、またはもよりの大阪ガス支社にご連絡ください。
この場合、調整・改造に要する費用は保証期間内でも有料となります。

■保証書について

この器具には保証書がついています

- このガス給湯暖房機は保証書に記載のように、熱源機の故障について修理いたします。詳しくは保証書をごらんください。
保証書を紛失されますと、無料修理期間であっても修理費をいただくことがありますので、この取扱説明書とともに大切に保管してください。

■補修用性能部品の最低保有期間について

- ①無料修理期間経過後の修理については、お買い求めの販売店、またはもよりの大阪ガス支社にご相談ください。修理によって性能が維持できる場合は有料修理します。
- ②補修用性能部品の最低保有期間は、製造中止後10年です。
その後の修理は補修用性能部品がなくて修理できない場合がありますので、ご了承ください。
※性能部品とは、その製品の機能を維持するために必要な部品です。

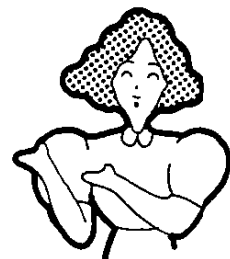

Day by Day — きっといい明日



本社ガスビルサービスセンター・支社所在地および電話番号

本社ガスビル サービスセンター	☎541	大阪市東区平野町5-1	☎大 阪06(202)2221	京 都 支 社	☎604	京都市中京区烏丸御池梅屋町358	☎京 都075(231)8151
南 支 社	☎557	大阪市西成区玉出東2-9-41	☎大 阪06(652)0001	奈 良 支 社	☎631	奈良市学園北2-4-1	☎奈 良0742(44)1111
北 支 社	☎532	大阪市淀川区十三本町3-6-35	☎大 阪06(301)1251	和 歌 山 支 社	☎640	和歌山市本町1-1-1	☎和歌山0734(31)2481
堺 支 社	☎590	堺市住吉橋町2-2-19	☎堺 0722(38)1131	姫 路 支 社	☎670	姫路市神屋町4-8	☎姫 路0792(85)2221
北 摂 支 社	☎569	高槻市藤の里39-6	☎高 槻0726(71)0361	東 播 支 社	☎675	加古川市加古川町粟津29-1	☎加古川0794(21)1801
阪 神 支 社	☎662	西宮市和上町4-11	☎西 宮0798(26)3101	豊 岡 支 社	☎668	豊岡市三坂町6-57	☎豊 岡07962(3)2221
東 部 支 社	☎578	東大阪市稻葉2-3-17	☎河 内0729(62)1131	湖 南 支 社	☎525	草津市近分町字荒堀680-1	☎草 津0775(62)5311
京 阪 支 社	☎573	枚方市西田宮町16-17	☎枚 方0720(41)1251	彦 根 支 社	☎522	彦根市大東町12-11	☎彦 根0749(22)3131
神 戸 支 社	☎650	神戸市中央区相生町5-13-10	☎神 戸078(576)5231	(長 浜 営 業 所)	☎526	長浜市南呉服町3-4	☎長 浜0749(62)7171

その他当社サービスステーション、およびサービスショップ

大阪ガス株式会社