

24号 自動タイプ

大阪ガス

ガスふろ給湯器 [屋外式]

取扱説明書

31-029 型

型式
GUE-24R1-B
<BL認定品>



大阪ガスビルサービスセンター・支社所在地および電話番号

大阪支社	大阪市西区千代崎3-2-95	電話 大阪	06(586)3200	560
南都支社	堺市住吉橋町2-2-19	電話 堺	0722(38)1131	590
北部支社	高槻市藤の里町39-6	電話 高槻	0726(71)0361	569
東部支社	東大阪市稲葉2-3-17	電話 河内	0729(62)1131	578
兵庫事業本部	神戸市中央区東川崎町1-8-2	電話 神戸	078(360)3100	650
京都支社	京都市下京区中堂寺栗田町1番地	電話 京都	075(311)7381	600
奈良支社	奈良市学園北2-4-1	電話 奈良	0742(44)1111	631
和歌山支社	和歌山市本町1-6	電話 和歌山	0734(31)2481	640
兵庫西支社	姫路市神原町4-8	電話 姫路	0792(85)2221	670
豊岡支社	豊岡市三坂町6-57	電話 豊岡	0796(23)2221	668
滋賀支社	草津市西大寺町5-34	電話 草津	0775(62)5311	525
滋賀東支社	彦根市大東町12-11	電話 彦根	0749(22)3131	522
長浜営業センター	長浜市南呉服町3-4	電話 長浜	0749(62)7171	526
本社・ガスビルサービスセンター	大阪市中央区平野町4-1-2	電話 大阪	06(202)2221	541

大阪ガス株式会社

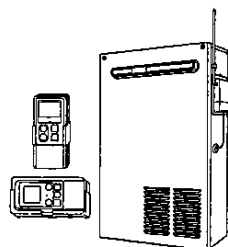

このたびは、大阪ガスのガスふろ給湯器をお買い上げいただきまして、ありがとうございました。

- ご使用前に必ずこの説明書をよくお読みのうえ、正しくお使いください。なお、ご不明な点があればお買い上げの販売店にお問い合わせください。
- 別添の保証書とともに、この「取扱説明書」を大切に保管してください。
- この取扱説明書を紛失した場合は、お買い上げの販売店またはもよりの大阪ガスにて再購入してください。

リモコンですばやく給湯・お湯はり…

- 適温・適量のお湯はりができる自動消火するお湯はり運転。
- シャワーとふろ追いだきが同時にできる独立運転。
- 台所もおふろも安定した湯温で給湯できる温度調整付。
- 万一の異常をお知らせするOKモニター付。
- 手元からでも操作できる電波リモコン。

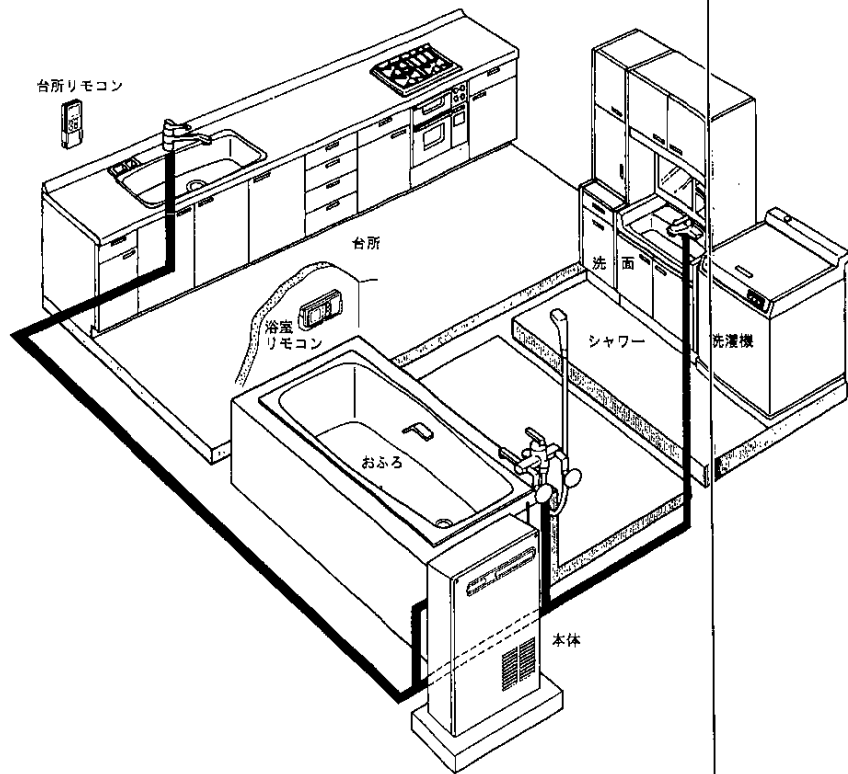

入浴が快適に！

● 本製品は一般家庭用のため、業務用には使用しないでください。著しく機器の寿命が縮まります。

もくじ

必ずご確認ください

	ページ
● 安全上のご注意	4

使いかた

	ページ
● 早見表	10
● 初めてお使いになるとき	12
● お湯の出しかた	14
● お湯はりのしかた	18
● おふろの湯かげん調節	18
● シャワーの使いかた	19
● 電池交換のしかた	20
● 入浴健康メモ	22
● 日常の点検とお手入れ	24

必要なときにお読みください

	ページ
● 故障かな!?	26
● 凍結予防について	30
● 各部のなまえ	33
● 仕様	38
● アフターサービスについて	39

必ず
ご確認ください

すぐ
使いたいとき

もし
必要なとき

安全上のご注意 必ずお守りください

お使いになる人や他の人への危害、財産への損害を未然に防止するため、必ずお守りいただくことを、次のように説明しています。

■表示内容を無視して誤った使い方をした時に生じる危害や損害の程度を、次の表示で区分し、説明しています。

⚠ 危険	この表示の欄は、「死亡または重傷などを負う危険が切迫して生じることが想定される」内容です。
⚠ 警告	この表示の欄は、「死亡または重傷などを負う可能性が想定される」内容です。
⚠ 注意	この表示の欄は、「傷害を負う可能性または物的損害のみが発生する可能性が想定される」内容です。

■お守りいただく内容の種類を、次の絵表示で区分し、説明しています。
(下記は、絵表示の一例です。)

⚠	このような絵表示は、気をつけていただきたい「注意喚起」内容です。
🚫	このような絵表示は、してはいけない「禁止」内容です。
❗	この絵表示は、必ず実行していただく「強制」内容です。

⚠ 危険

設置工事時のご注意

■屋内に設置しない

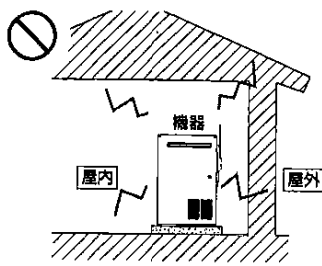

燃焼排ガスが室内に充満したり、正常な給排気ができないため異常燃焼し、酸欠や一酸化炭素中毒などの原因となります。

■ガス漏れに気付いた時は、ガス栓を閉め、お買い上げの販売店へ連絡する

❗ ガス栓を閉める



お買い上げの販売店または
ガス会社に連絡する



そのままにしておくと、引火し、爆発・火災の原因となります。

※混合水栓は、レバーを上げた状態が給湯栓「開」の場合で説明しています。

⚠ 警告

■異常燃焼・臭気・異常音を感じたとき、地震・火災のときは次の手順に従う



給湯栓を閉める

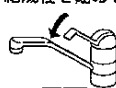

運転スイッチを「切」にする



給水元栓・ガス栓を閉める



お買い上げの販売店または
ガス会社に連絡する



そのままにしておくと、火災の原因となります。

■スプレー缶を機器の前方に置かない、前方で使用しない

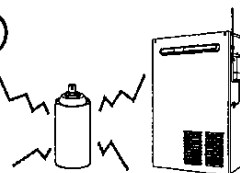

熱でスプレー缶の圧力が上がり、爆発・火災の原因となります。

■お出かけやお休みなど長時間使用しないときは、運転スイッチを「切」にし、ガス栓を閉める



運転スイッチを「切」にする



ガス栓を閉める



〔旅行など、長時間使用しない場合は凍結予防のため水抜きを行なう(※31ページ参照)〕
ガス漏れが生じた場合、火災の原因となります。

■混合水栓を使用している場合他の給湯栓を開けるとやけどの恐れがあります



やけど注意



急に熱い湯が出る場合があります。配管内の熱い湯が出てしまうまで待ち、手のひらで湯温を確認したのち使用してください。

■燃えやすいものとは離す

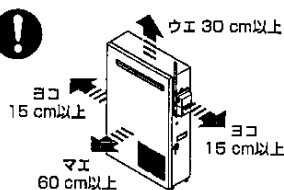

上記の離隔距離を確保しないと、火災の原因となります。

安全上のご注意 必ずお守りください

⚠ 警告

■必ず銘板に表示のガス・電源を使用する

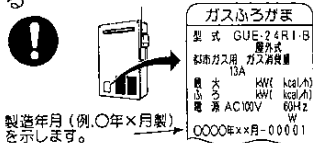

他のガス種・電源を使用すると機器が正常に作動しなくなり、異常燃焼し、一酸化炭素中毒や火災などの原因となります。

■シャワー使用時は、配管内の湯が出てしまふまで待ち、手のひらで湯温を確認したのち使用する、また入浴時も湯温を確認する



確認を怠ると、やけどの原因となります。

■ガス漏れ時は、絶対に火をつけたり電気器具のスイッチの「入・切」などはしない



引火し、爆発・火災の原因となります。

■増改築などにより屋内状態にしない(波板などにより囲いをしない。)

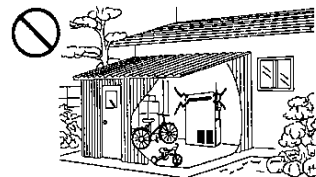

正常な給排気ができなため異常燃焼し、一酸化炭素中毒などの原因となります。

■機器の設置、移動の工事はお買い上げの販売店に依頼する



正常に機器が設置されないで火災や機器故障の原因となります。

■ガソリン・ベンジンなど引火のおそれのあるものを近くで使用しない

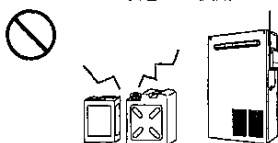

火災の原因となります。

■給湯・シャワー使用時は、使用者以外温度を変えない



高温に設定されると熱湯によるやけどや、低温に設定されたり運転「切」にされると冷水になりびっくりにけがの原因となります。

■給排気口をおおわない

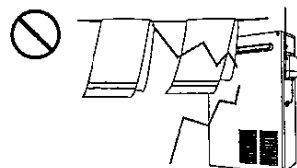

火災や異常燃焼による機器故障の原因となります。

⚠ 注意

■給湯・シャワー・お湯はり・追いだき用として使用する



他の用途に使用すると、火災や機器故障の原因となります。

■使用中や消火直後は、排気口付近に触れない



やけどの原因となります。

■機器の上に乗ったり、物を乗せたりしない

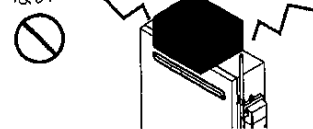

やけどや機器の転倒により、けが・機器故障の原因となります。

■追いだきするときは水位が循環口より10 cm以上、上にあることを確認する



空だきによる火災や、機器故障の原因となります。

■電源プラグの抜き差しは、プラグをもって確実にこなう



コードを持って引き抜いたりするとコードが切れ、感電や火災の原因となります。

■電源プラグはぬれた手で触らない



感電の原因となります。

■お客様ご自身で修理・分解・改造をしない(フロントカバーを外さない。)

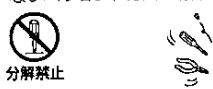

不備が生じた場合、火災や感電・機器故障の原因となります。(通信ユニット・リモコンの改造は法律で禁止されています)

■点火時、消火時、使用中はリモコンの燃焼表示の点灯・消灯を確認する

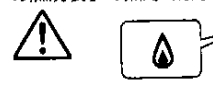

確認を怠ると、機器の異常を早期に発見できなくなります。

■アース接続されていることを確認する

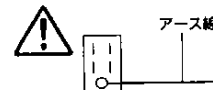

漏電が生じた場合、感電の原因となります。アース接続されていない場合は、販売店に依頼してください。

必ず
ご確認ください

安全上のご注意

必ずお守りください

⚠ 注意

■排水の不良などで機器が冠水するような状態では使用しない

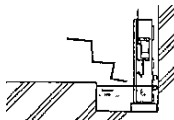

火災や異常燃焼による機器故障の原因となります。販売店にご相談ください。

■車両・船舶への設置はしない



振動により機器が転倒し、火災や機器故障の原因となります。

■点検・お手入れは給水元栓とガス栓を閉め電源プラグを抜いて機器が冷えてから行なう（24ページ参照）



やけどや機器故障の原因となります。

■リモコンは落としたり踏みついたりしない

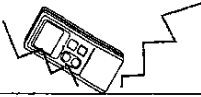

けがやリモコン故障の原因となります。

■器内に長時間たまっていた水や、朝一番に使用のお湯は飲まない、調理に使わない



健康を損なう恐れがあります。（雑用水としてお使いください。）

■雷時は電源プラグを抜く

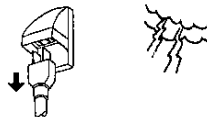

雷が落ちた場合、機器故障の原因となります。

■断水の場合は、給湯栓を閉め、運転スイッチを「切」にする

そのままにしておく、機器故障の原因となります。

■機器は周囲が金属でおおわれた場所に設置しない

電波が通らず、通信不能となります。

■リモコンは周囲が金属でおおわれた部屋に設置したり、机の中などに置かない

電波が通らず、通信不能となります。

■浴そう内の循環口はタオルなどでふさがない



機器故障の原因となります。

■テレビやラジオとは離す

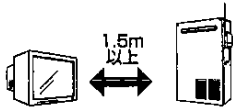

上記の距離を確保しないと、雑音の原因となります。

お願い

■停電のときは、給湯栓を閉める

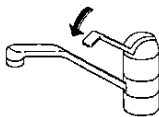

燃焼が停止し、水になります。

■リモコンは壁に固定した取付板にセットし、使用する

リモコンを放置されると、子供がいたずらしたときお湯が出続ける場合があります。

■混合水栓を使用の場合、ときどき水だけを流す

給水側の水が長い間流れないと、一瞬にごった湯（赤水など）が出る場合があります。

■混合水栓を使用の場合、出口が絞られていないもの（瞬間湯沸器用混合水栓）を選ぶ

機器作動不良の原因となります。

■硫黄、酸、アルカリを含んだ健浴剤、洗剤はそれらの注意書きをよく読んで機器に影響のないものを使用する

健浴剤・洗剤などによっては、機器故障の原因となるものがあります。

■燃焼中、電源プラグを抜いて消火しない

機器故障の原因となります。

■使用後は運転スイッチを「切」にする

凍結し給湯管が破裂した場合や、子供がいたずらしたときお湯が出続ける場合があります。

■浴室リモコンは、浴室外で使用しない

離れた場所で高温に湯温設定されると、やけどの原因となります。

■夏期などぬるめのお湯がでないときは湯量を多くして使う

水温が高いとき湯量を絞ると、設定温度より高くなる場合があります。

■台所リモコンは直射日光や、浴室などの水しぶき・蒸気のかかる場所で使用しない、設置しない

水しぶきなどがかかると台所リモコン故障の原因となります。

■浴室リモコンは直射日光の当たる場所で使用しない、お湯に浮かべたりしない

浴室リモコン故障の原因となります。

■リモコンを取付板から外した時は、子供の手の届かないところに置く

子供がいたずらした時、お湯が出続ける場合があります。

■ソーラー機器（太陽熱温水）との接続はできません

機器故障の原因となります。

■この機器の付属品、補助用具以外は使用しない

機器故障の原因となります。

■水圧の低い地域では泡沫水栓を使用しない

機器作動不良の原因となります。

必ず
ご確認ください

早見表

台所リモコン



お湯を出す・・・P14

浴室リモコン



1 押す



2 温度を設定する



3 給湯栓を開ける



4 給湯栓を閉める



優先表示の確認



浴室リモコン



お風呂にお湯をはる・・・P16

1 押す



2 水位を設定する



3 押す



4 温度を設定する



設定した水位・温度の湯をお湯はりすると止まりブザーでお知らせします。



浴室リモコン



シャワーを使う・・・P19

1 押す



2 温度を設定する



3 給湯栓を開ける



4 給湯栓を閉める



優先表示の確認



浴室リモコン



お風呂のお湯を熱くする・・・P18

1 押す



2 押す



3 追い湯時間を設定する



設定時間過ぎたきると消火します。

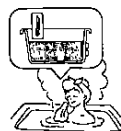

浴室リモコン



お風呂のお湯を足す・・・P18

1 押す



2 押す



3 温度を設定する



約20 Lのお湯を足すと止まります。



浴室リモコン



お風呂から呼び出したい

1 押す



押し続けると最長で約4秒間ブザーが鳴ります。(台所リモコン・浴室リモコン両方)

(お知らせ)
・台所リモコンは多少遅れて鳴ります。



初めてお使いになるとき

本 体

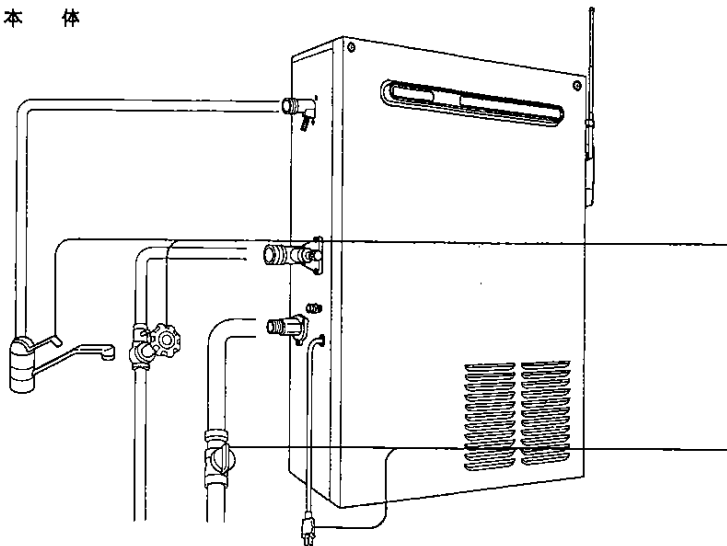

台所リモコン

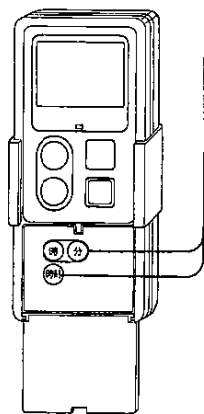

台所リモコンを取付板から外すと

→「」表示がでて、ロックがかかります。(解除の方法→27ページ)

※混合水栓は、レバーを上げた状態が給湯栓「開」の場合で説明しています。

※浴室リモコンの時刻は、12時間表示です。

1 ■ 水の出ることを確かめる

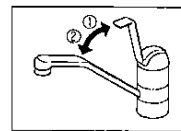
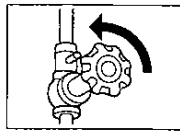

給水元栓
給湯栓を開ける
①開けて水を出し、
②閉める。

2 ■ ガスの開栓と通電を確かめる

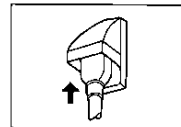
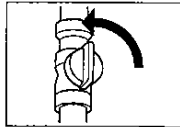

ガス栓を開け
電源プラグを
差し込む

3 ■ 現在時刻を合わせる

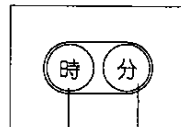

押す
「午前 12:00」が点滅。

午後 12:00.

「時」を合わす
「分」を合わす

午後 2:10.

例、午後 2時10分に合わす。

押す
「*」が点滅すると完了。

午後 2:10.

※正午に合わせるときは

午後 12:00.

にします。

すぐ
使いたいとき

お湯の出しかた (台所・洗面所)

※混合水栓は、レバーを上げた状態が給湯栓「開」の場合で説明しています。

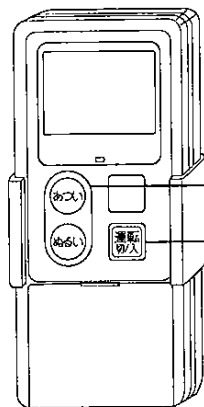

台所リモコン



押す

(画面が表示していることを確かめる。)

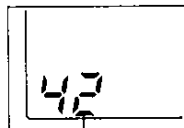

前回の給湯温度

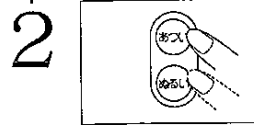

温度を設定する

●お湯の温度は約38～47℃の間と約60℃で設定できます。



優先表示 (下記参照)

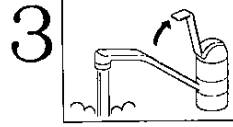

給湯栓を開ける

●「」が点灯。

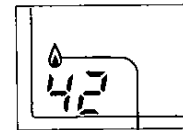

給湯燃焼表示

■ 2回目以降は

→前回と同じ温度の湯が出ます。

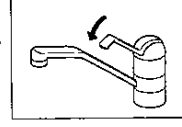

給湯栓を閉める

●「」が消灯。

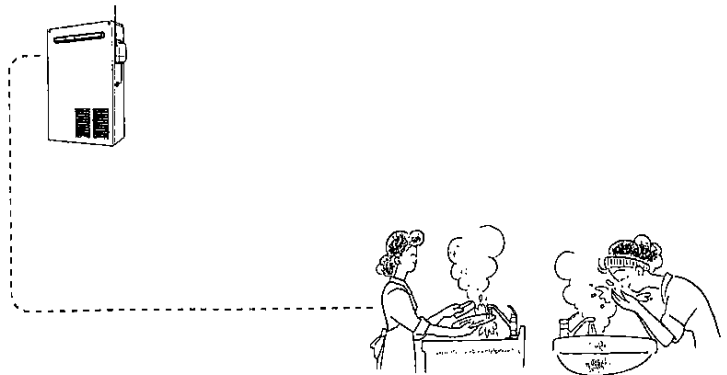

お知らせ

- お湯はり中、給湯すると→おふろと同じ温度の湯がでます。
- 給湯栓を絞るすぎると→熱いお湯が出たり、消火することがあります。
- 「」が点滅しているとき→電池交換してください。(⇨20ページ参照)
- 給湯温度は目安です。



お知らせ

優先について

優先表示の出ている方のリモコンのみ、給湯温度を設定できます。

- 優先表示が消えているときは→浴室リモコンの浴室優先スイッチを押す。
- 浴室優先スイッチは→押しすごとに「優先」が台所リモコンと浴室リモコンへ交互に移動します。
- 台所リモコンの「」を押し直し、「入」にすると→優先表示は必ず台所リモコンに移動します。

※他の給湯栓を使用中は、優先切替しないでください。やけどの原因となります。

すぐ
使いたいとき

お湯はりのしかた

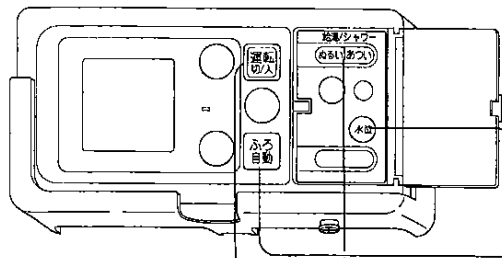

浴室リモコン

準備: ①お風呂の排水栓を閉じ、
②浴そうのふたをしておいてください。

1



押す

(画面が表示していることを確かめる。)

2



水位を設定する

- 押すごとに水位は上がり、5までくると下がります。
- 下部循環口から高さ約26~40cmの間で設定できます。(1段階: 約3.5 cm)

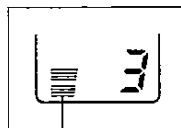

水位表示

■ 浴そうに残り湯があるとき

- ふろ自動スイッチを押しても、運転しないことがあります。
- 運転できる場合でも、設定したふろ温度になりません。

■ 台所リモコンでもお湯はりできます

- 台所リモコンの **ふろ自動** を押す。(前回設定の湯量、温度になります。)



お知らせ

- 湯かげん調節は⇒18ページを参照してください。
- お湯はり中は⇒リモコンの優先表示は消えています。
- 「**■**」が点滅しているとき⇒電池交換してください。(⇒20ページ参照)
- 浅い浴そうのとき⇒水位を高くするとあふれることがあります。浴そうの形により水位は多少変わります。

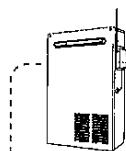

3

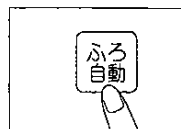

押す

- **ふろ自動**と が点灯。
- お湯はりが終わると自動的に消火レフザーでお知らせします。

4

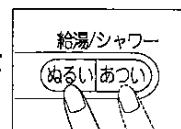

温度を設定する

- 約35℃~50℃の間で設定できます。

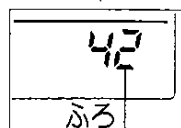

ふろ温度表示

■ 途中で止めるとき

- 再度押す。(**ふろ自動**と が消灯)



お知らせ

- 給湯中にふろ自動スイッチを押すと⇒お湯はりは待機します。給湯栓を閉めると、お湯はりを開始します。
- お湯はり中に給湯すると⇒給湯温度はふろ温度と同じになります。
- お湯はりの水位が低くなります。

すぐ
使いたいとき

お風呂の湯かげん調節

お風呂のお湯を熱くしたいとき

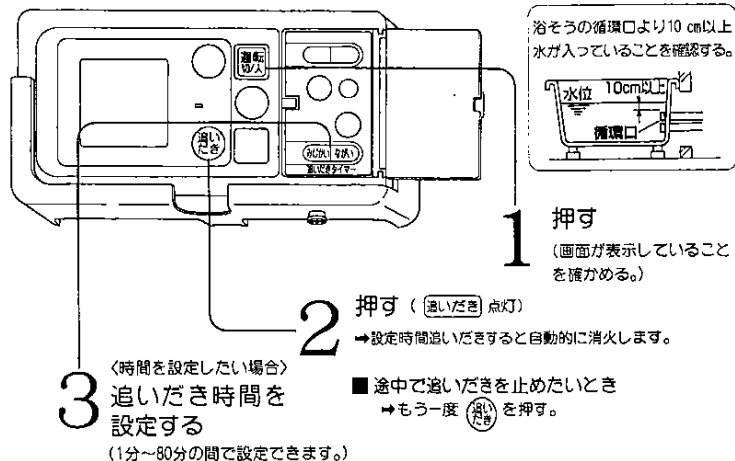

お風呂にお湯を足したいとき

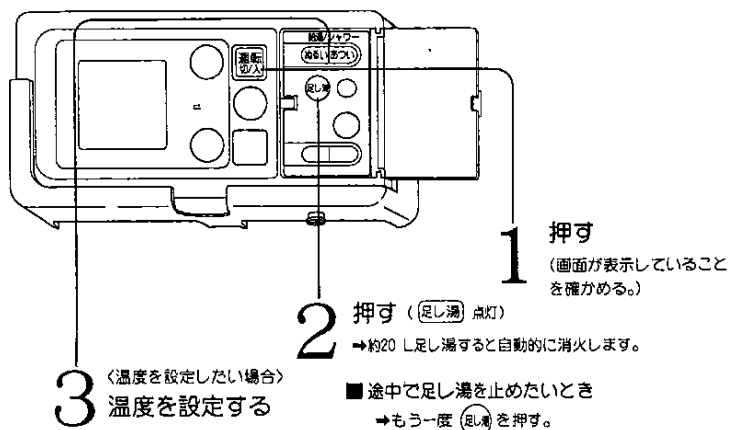

シャワーの使いかた

シャワー、カランのお湯の出しかた

※混合水栓は、レバーを上げた状態が給湯栓「開」の場合で説明しています。

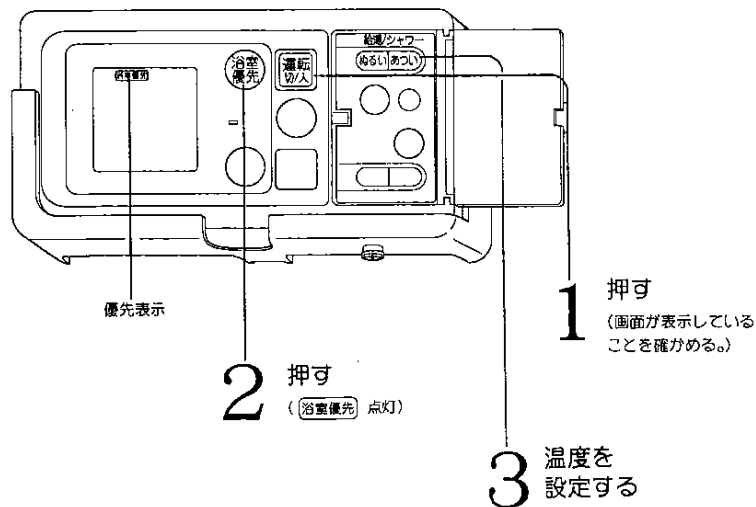

お知らせ 優先について

優先表示のついている方のリモコンのみ、給湯/シャワー温度を設定できます。

- 優先表示が消えているときは
→浴室リモコンの浴室優先スイッチを押す。
- 浴室優先スイッチは
→押すごとに「優先」が台所リモコンと浴室リモコンへ交互に移動します。
- 台所リモコンの (優先) を押し直し、「入」にすると
→優先表示は必ず台所リモコンに移動します。
※他の給湯栓を使用中は、優先切替しないでください。やけどの原因となります。

4 給湯栓を開ける



すぐ
使いたいとき

電池交換のしかた

台所リモコン

- 1 運転スイッチを「切」にする
- 2 リモコンを外す
- 3 フタを外す
- 4 電池を交換する
 - アルカリ乾電池 単3形 LR6(G)4個
- 5 フタを取り付ける
- 6 リモコンを取り付ける
- 7 運転スイッチを押す

(●画面が表示するのに約20秒かかる場合があります。)



お願い

- 交換時期は→約1年で交換してください。
- 交換電池は→必ず4本一緒に新しい同種の電池にしてください。マンガン電池は、寿命が短く、液漏れが生じた場合リモコンの故障につながりますので使用しないでください。
- 浴室リモコンの固定ねじとフタのねじ 以外はゆるめないでください。
- リモコンのふたの取外し・取り付けは、多少の力が必要です。

浴室リモコン

- 1 運転スイッチを「切」にする
- 2 リモコン固定ねじをゆるめる
- 3 リモコンを外す
- 4 フタのねじをゆるめ、フタを外す

※パッキンは絶対に取り外さないでください。
- 5 電池を交換する
 - アルカリ乾電池 単3形 LR6(G)4個
- 6 フタを取り付け、ねじを締める
- 7 リモコンを取り付ける
- 8 リモコン固定ねじを締める
- 9 運転スイッチを押す

(●画面が表示するのに約20秒かかる場合があります。)

電池を交換するときは…

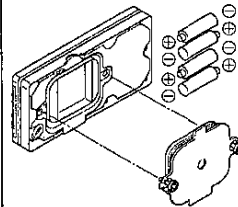

必ず運転スイッチを「切」にしてください。

→機器が一時的に正常作動しないことがあります。



リモコンの水気をよくふき取ってから交換してください。

→リモコン内に水が入ると故障します。

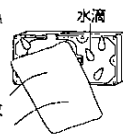

浴室外の湿気の少ない場所で交換してください。

浴室リモコンのグリスは絶対にふき取らないでください。
(万一、手などについても無害です。石けんで洗い流してください。)

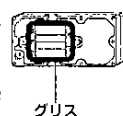

浴室リモコンのフタのねじは確実に締めてください。

電池がなくなったら…

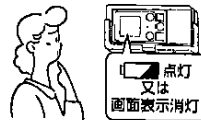

すぐに電池を交換してください。

ただし、この状態でも給湯・シャワーは安全のため約47℃以下のお湯がです。

〔台所リモコンまたは浴室リモコンの一方だけが電池切れの場合は電池切れしていないほうのリモコンで温度調節(約38℃～約47℃)ができます。〕

すぐ
働いたとき

入浴健康メモ

こんなにいっぱい、入浴の効果！

- 皮ふの汚れを落とす。
油や脂肪などの分泌物、表皮のカスなどを落とし、清潔にします。
- 新陳代謝を活発にする。
毛細血管の拡張や水圧により、血行がよくなるので新陳代謝が活発になります。
- 筋肉のコリ、痛みをやわらげる。
血行がよくなることで疲労物質を排泄し、筋肉の緊張をといてのびのびとさせます。
- 神経をリラックス。
緊張をしずめる副交感神経が活発に働くので、リラックスを与えてくれます。

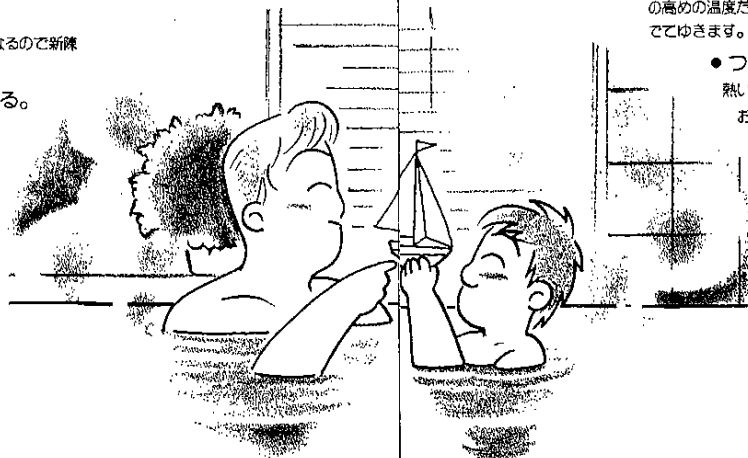

お風呂でキレイに、シェイプアップ！



ウエストのシェイプアップ



両手をバスタブの縁にかけ、足を閉じてまげ、膝を左右に振ってウエストをひねります。左右交互に10回前後。



下腹部のシェイプアップ



膝を曲げて両手で体を浮かしきみに支え、膝から下を水面と平行になるまで引き上げて5秒間静止を10回ほど繰り返します。

バスト&ヒップアップ



膝を開いてべタンとすわり両手で足の先をつかみます。腰をできるだけ前につきだし、胸をはって5秒間静止を5~10回。

脚のストレッチ

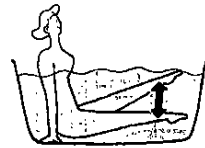

両手で体を支え、両脚を伸ばしてお湯の中でバタバタさせます。膝が曲がらないように注意して。

体の疲れをとる入浴のしかた！

- 43~44 °Cのお湯に入る。
疲労の原因は体内に疲労物質(乳酸)がたまるため。そこで43~44 °Cの高め温度だと、血行が、グンとよくなるので乳酸が早く体外に出てゆきます。
- つかる時間は10分前後で
熱い湯に10分間つかると、血液中の乳酸濃度が低くなり、お風呂から出て1時間ほどで疲労以前のレベルに戻ります。10分間がきつい人は、短い時間で何回か入るとよいでしょう。



ストレスをとる入浴のしかた！

- 39~41 °Cのぬるいお湯に入る。
ぬるめのお湯は、緊張の原因、交感神経の活動をしずめ、リラックスを与えてくれる副交感神経の活動を優位にしてくれます。
- つかる時間は15~20分ほどで。
ぬるいお湯は、体への効果がゆっくりなため、長い入浴時間が必要です。ゆっくりつかっていると心臓への負担も少なく、血圧が下がってイライラが解消されてゆきます。

すぐ使いたいとき

日常の点検とお手入れ

次の要領で定期的に行なってください。

お手入れの前に

準備

⚠ 注意

給水元栓とガス栓を閉め、電源プラグを抜いて機器が冷えてから行なう

1 給水元栓とガス栓を閉める

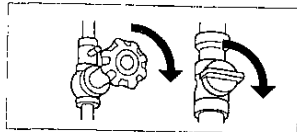

2 電源プラグを抜く

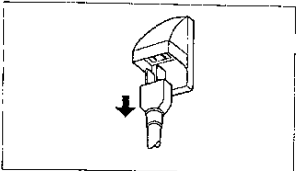

3 機器が冷えてからお手入れ・点検を行なう

お手入れの方法

本体

布または、スポンジに台所用洗剤をつけてふきとる。

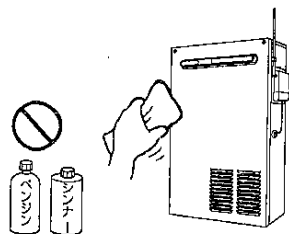

【お願い】ベンジン・シンナーなどは使用しない！

リモコン

水をつけた布をかたく絞り、軽くふきとる。

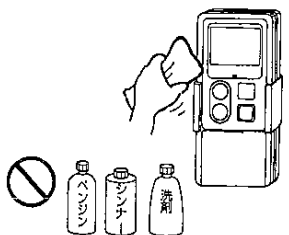

【お願い】ベンジン・シンナー・洗剤などは使用しない！

点検の方法

給水側水ストレーナ

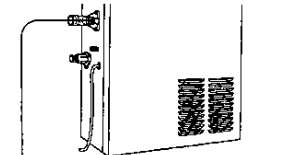

1 給水接続口にある水ストレーナをはずす

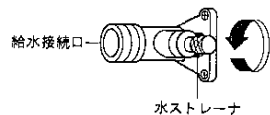

2 歯ブラシなどで洗う

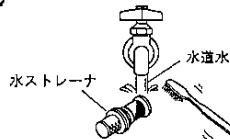

3 もこのように取り付ける

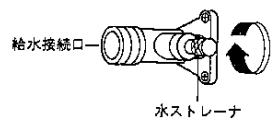

浴そう・洗面台

浴そう・洗面台はこまめに掃除してください。湯あかが残っていると銅イオンと化合して青く変色することがあります。

- 機器の異常音は？
- 外観に異常は見られませんか？
- 周囲に燃えやすいものを置いていませんか？
- 本体のアンテナに金属が接触していませんか？
- 本体のアンテナが破損していませんか？

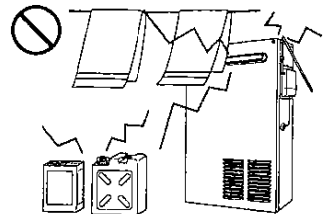



定期点検のおすすめ（有料）

- ご使用上支障がない場合でも、不慮の事故を防ぎ、安心してより長くご使用いただくために、年1回程度の定期点検をおすすめします。お買い上げの販売店またはもよりのガス会社にご相談ください。
- ガスふる給湯器が古くなると熱交換器やバーナーにサビやスス、ほこりなどがつまったりします。また取付け場所によりバーナーに「くも」が巣をはることがあり、ときどきご使用中に異常（異常音、排気に不快な臭い、目にしみるなど）がないか確認してください。異常に気づかれた場合は、使用を中止し、ガス栓を閉めてお買い上げの販売店またはもよりのガス会社へご連絡ください。











すぐ
倒れたいとき

故障かな！？

故障と思う前に次の内容に従ってご確認ください、それでも直らないときや原因のわからないときは、お買い上げの販売店またはガス会社へご連絡ください。

症状	ご確認ください
 <p>運転(燃焼)しない</p>	<ul style="list-style-type: none"> 電源プラグがしっかり差し込まれていますか。 ガス栓が全開になっていますか。 給水元栓が全開になっていますか。 断水していませんか。 凍結していませんか。(※32ページ) 停電していませんか。 ガス配管に空気が残っていませんか。 →点火操作をくり返す。 水ストレーナが詰まっていますか。(※25ページ) リモコンの運転スイッチが「入」になっていますか。
<p>お湯があつくならない</p>	<ul style="list-style-type: none"> リモコンを取付板から外していませんか。(※27・28ページ) ガス栓が全開になっていますか。 湯と水の量の調節は適切ですか。 「」が点灯していませんか (※21ページ)
<p>低温の湯が出ない</p>	<ul style="list-style-type: none"> 給水元栓が全開になっていますか。 水ストレーナが詰まっていますか。(※25ページ) リモコンの電池が切れていませんか。正しく入っていますか。(※20ページ) 「」が点灯していませんか (※21ページ)
<p>リモコンの優先表示が点灯しない</p>	<ul style="list-style-type: none"> 浴室リモコンの浴室優先スイッチを押し、優先表示の点灯を確認する。(※15・19ページ)
<p>画面表示がしない</p>	<ul style="list-style-type: none"> OFFが表示していませんか。 →運転スイッチを押す。 電池が切れていませんか。正しく入っていますか。(※20ページ)

● 次のような場合は故障ではありません。

現象	理由
 <p>リモコンを外したら リモコンが 動かなくなった</p>	<p>お子様のいたずらや誤った操作を防ぐため、ロックがかかります</p> <ul style="list-style-type: none"> ロック中は     の「切」と  以外は使えません。 <p>ロックの解除は…</p> <ul style="list-style-type: none"> リモコンを取付板に戻す。 または給湯/シャワー温度設定スイッチを同時に約1秒間押す。(但し10分経過すると自動的にロックがかかります。) 
<p>給湯栓を「開」またはリモコンで点火操作をしても リモコンの「」表示が遅い</p>	<p>ふだん使用しない時間に使用したためです</p> <ul style="list-style-type: none"> 機器はすぐに作動しますが、深夜などふだん使用しない時間に使用すると表示が遅れる場合があります。
<p>運転中、停電または電源プラグを抜いても リモコンの「」 または「」表示がしばらく点灯している</p>	<p>機器の電源OFFの状態がまだリモコンに伝わっていないためです</p> <ul style="list-style-type: none"> 機器の燃焼は停止しますが、リモコンと機器との通信方法により最大10分間、表示したままとなります。
<p>リモコンの「」が点滅または点灯している</p>	<p>電池が切れかけているためです</p> <ul style="list-style-type: none"> 20・21ページに従って電池を交換してください。

もし
必要なとき

故障かな！？

● 次のような場合は故障ではありません。

現象	理由
寒い日に排気口から湯気がでる 	排気ガスの水分が水蒸気になるためであり異常ではありません。
給湯停止後もファンの回転音がする	再使用時の点火をより早くするため約5分間は回転しています。
給湯栓を絞るとお湯が白くなる	水の中の空気が分離して気泡となるためです。
給湯栓を急に閉めるとゴツンと音がすることがある	水が急にとまるために発生する音で異常ではありません。

異常時には安全装置が働きます

1. バーナーの炎が消えた場合……………立消え安全装置
2. 機器の温度が異常に上昇した場合……………過熱防止装置
3. 電気回路に漏電が生じた場合……………漏電安全装置
4. 給水されていないのに燃焼している場合……………給湯空き安全装置(パイメタル式)
5. 過電流が流れた場合……………電流ヒューズ
6. 浴そうに水がないのに燃焼している場合……………ふろ空き防止装置(水位式)
7. 機器内の水圧が異常に上昇した場合……………過圧防止安全装置

上記1～6の安全装置が働いた場合 → 運転スイッチを「切」にし、ガス栓・給水元栓を閉め、お買い上げの販売店またはもよりのガス会社へ連絡してください。

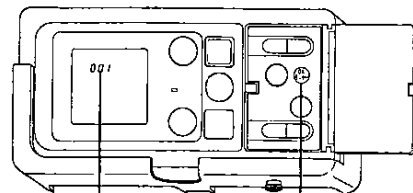

エラーコード表示 OKモニタースイッチ

OKモニターについて
不具合が生じたとき、その原因をエラーコードでお知らせします。OKモニタースイッチを約2秒以上押すと、画面表示部に過去のエラーコードを呼び出せます。

下記のエラーコードの表示に応じた処置を行なってください。それでも同じ表示が出る場合、お買い上げの販売店またはガス会社へご連絡ください。

表示	原因	処置方法
001	給湯を連続90分以上運転したため。	給湯栓を「閉」にして再度「開」にしてください。
002	ふろの沸き上げを連続90分以上運転したため。	追いだしスイッチまたはふろ自動スイッチを「切」にして、栓をしっかりと閉めて再操作してください。
032	浴そうの栓を完全にしていないため。	ふろ自動スイッチを「切」にして、浴そうの水を抜き、栓をしっかりと閉めて再度「入」にしてください。
111	給湯側の点火エラーが生じたため。	ガス栓が全開であることを確認後、給湯栓を「閉」にして再度「開」にしてください。
721	給湯側の回路に異常がおきたため。	ガス栓が全開であることを確認後、追いだしスイッチまたはふろ自動スイッチを押しなおしてください。
112	ふろ側の点火エラーが生じたため。	ガス栓が全開であることを確認後、追いだしスイッチまたはふろ自動スイッチを押しなおしてください。
722	ふろ側の回路に異常がおきたため。	ガス栓が全開であることを確認後、追いだしスイッチまたはふろ自動スイッチを押しなおしてください。
102	浴そうの上部循環口より約10 cm以上水が入っていないため。	浴そうの上部循環口より約10 cm以上水または湯を入れ、追いだしスイッチを「切」にし、再度「入」にしてください。
	浴そうの残り湯が長期間(1か月以上)あったため。	一旦排水して、お湯はりしてください。
710	追いだしタイマー設定を長時間にして、ふろの湯温が異常に高くなったため。	運転スイッチを「切」にして、再度追いだしをするときは、しばらく待ってから運転スイッチを「入」にし、追いだしスイッチを「入」にしてください。 [再操作して、エラーコード710が表示していないことを確認してください。]
	追いだし運転中に、浴そうの上下循環口を手や足、またはタオルなどでふさいだため。	リモコンの取付位置が変わっている場合、元に戻し、運転スイッチを押してください。
760	リモコンと本体の通信ができていないため。	電源プラグを差し込み、運転スイッチを押してください。(画面が表示するのに1分程度かかる場合があります。)
	本体の電源プラグが差し込まれていないため。	再通電後、運転スイッチを押してください。(画面が表示するのに1分程度かかる場合があります。)
	停電したため。	再通電後、時刻を設定しなおしてください。
000 台所リモコンのみ	停電したため。	再通電後、時刻を設定しなおしてください。
991	機器の燃焼に異常がおきたため。	ガス栓・給水元栓を閉め、お買い上げの販売店またはもよりのガス会社へ連絡してください。

上記以外の表示が出る場合は、運転スイッチを「切」にして再操作してください。

もし
必要とき

凍結予防について

通常は自動保温します
(外気温0～-15℃で無風のとき)

- 運転スイッチの「入・切」に関係なく、凍結予防ヒーターが入ります。

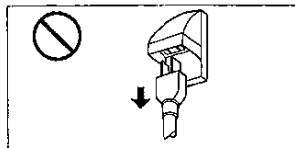

電源プラグは絶対抜かないでください。

給湯栓から水を出す
(冷え込みが厳しいとき)

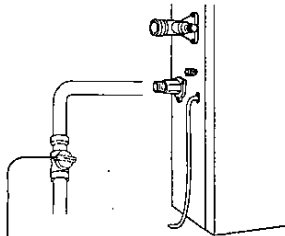

1 ガス栓を閉める

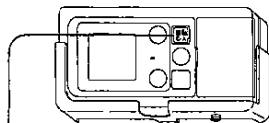

2 運転スイッチを切る

3 給湯栓を開け、
水を出しつづける

※電源を「切」にしない
てください。(凍結予防
ヒーターによる自動保
温も行なっています。)

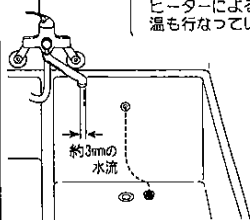

※浴そうの水を排水しておいてください。

※配管・バルブの凍結予防はできません。

水抜きをする
(旅行など、長期不在のとき)

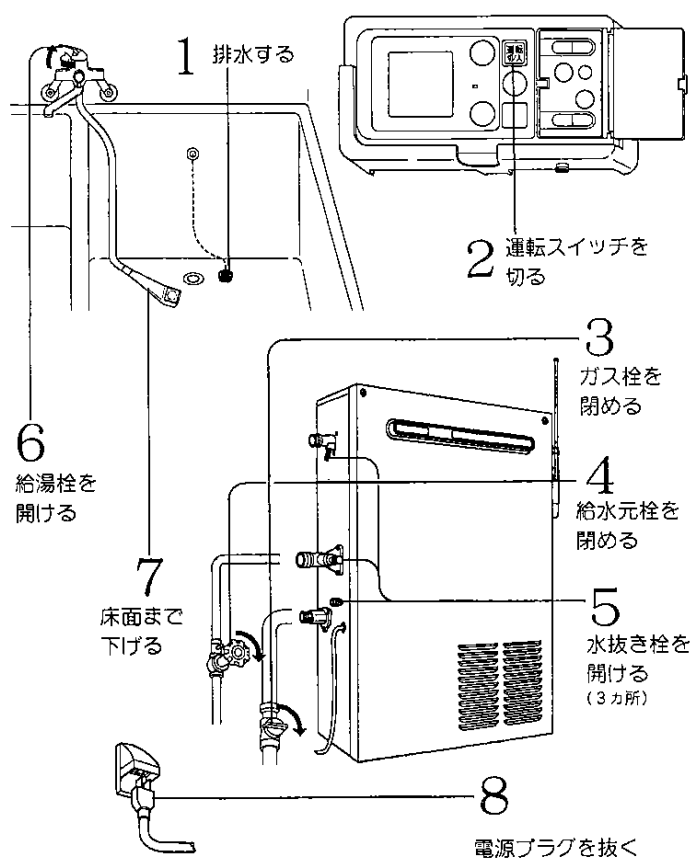

1 排水する

2 運転スイッチを
切る

3 ガス栓を
閉める

4 給水元栓を
閉める

5 水抜き栓を
開ける
(3カ所)

6 給湯栓を
開ける

7 床面まで
下げる

8

電源プラグを抜く

※配管・バルブの凍結予防はできません。
※水抜き栓を開ける際、水が出てくるため手がぬれる
恐れがあります。

もし
必要とき

凍結予防について

水抜き後の再使用のとき

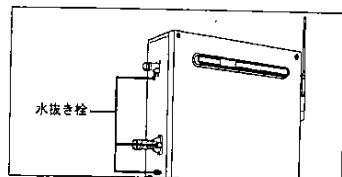

- 1 水抜き栓を閉める

※以下の手順は13ページの「初めてお使いになる
とき」に従ってお使いください。

- 2 給水元栓を全開にする
- 3 給湯栓を開け、水を出し、閉める
- 4 ガス栓を全開にする
- 5 電源プラグを差し込む
- 6 運転スイッチを押す
- 7 ふろ自動スイッチを押し、湯を出す。再度ふろ自動スイッチを押し、湯を止める。



お願い

- 凍結したまま使わないでください。
- 凍結による修理は有料です。

凍結して水が出ないとき

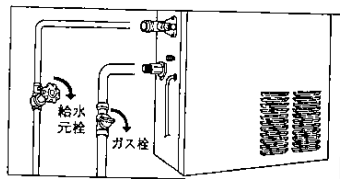

- 1 ガス栓を閉める
- 2 給水元栓を閉める
- 3 運転スイッチを切る
- 4 給湯栓を開ける
- 5 ときどき給水元栓を開け水が出ることを確認する

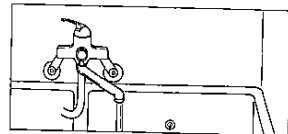

各部のなまえ 本体

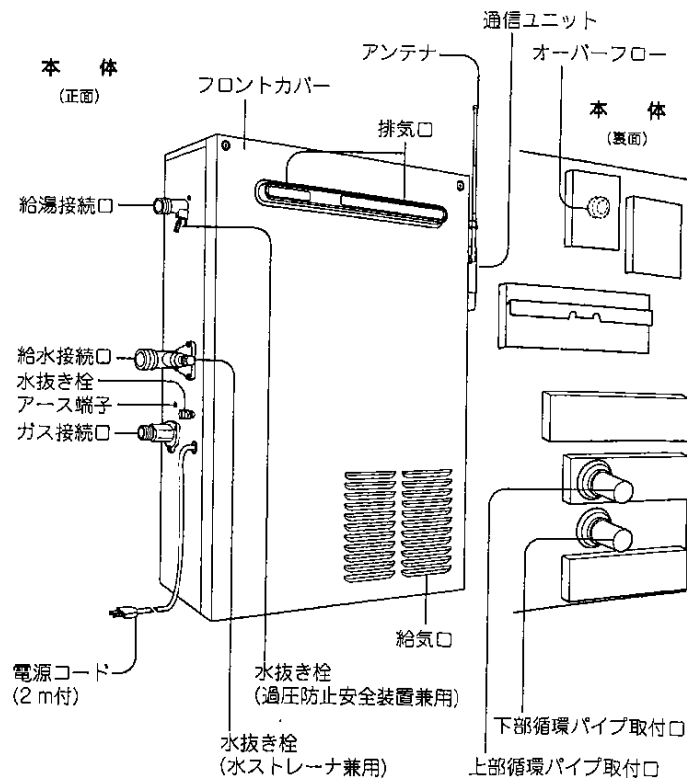

もし
必要なとき

各部のなまえ 台所リモコン

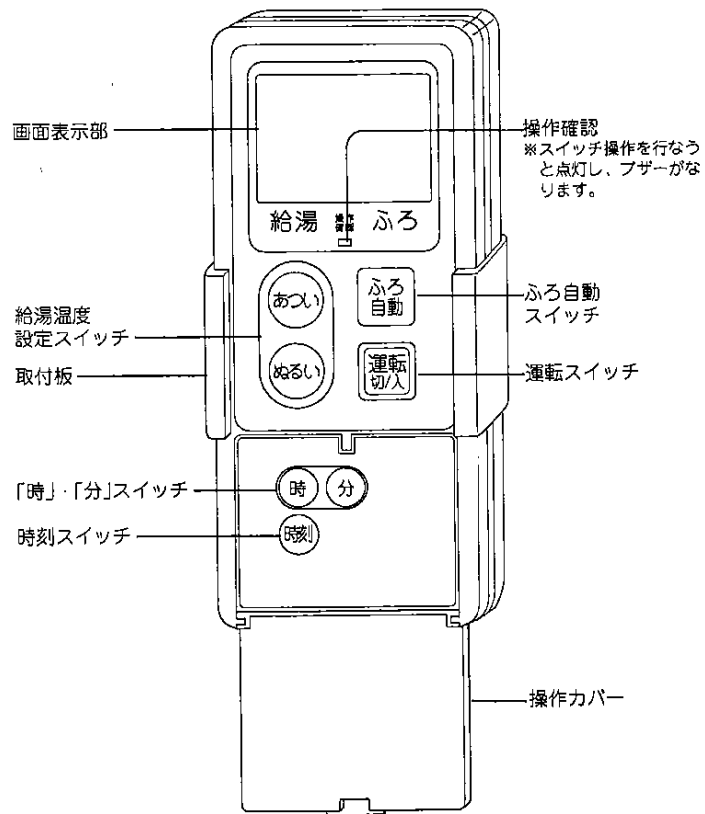

画面表示部

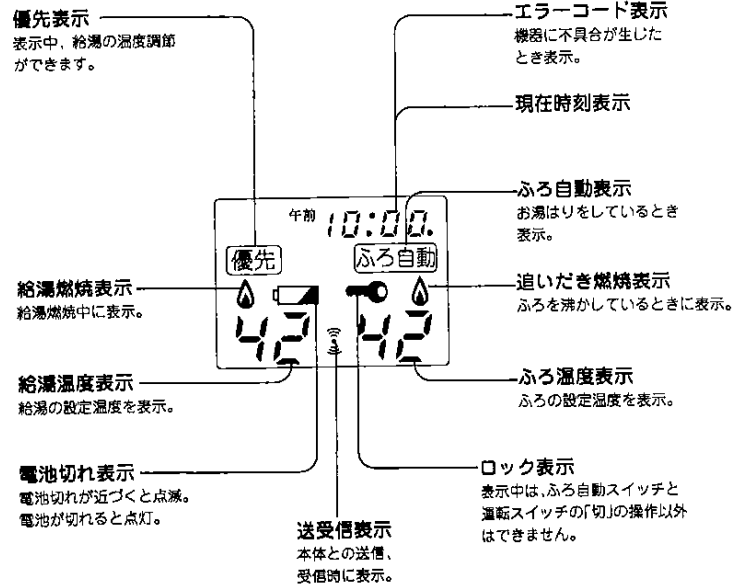

- 上記画面表示は、説明のため全部表示したものです。
- 「給湯温度」「ふろ温度」の数値は目安です。

各部のなまえ 浴室リモコン

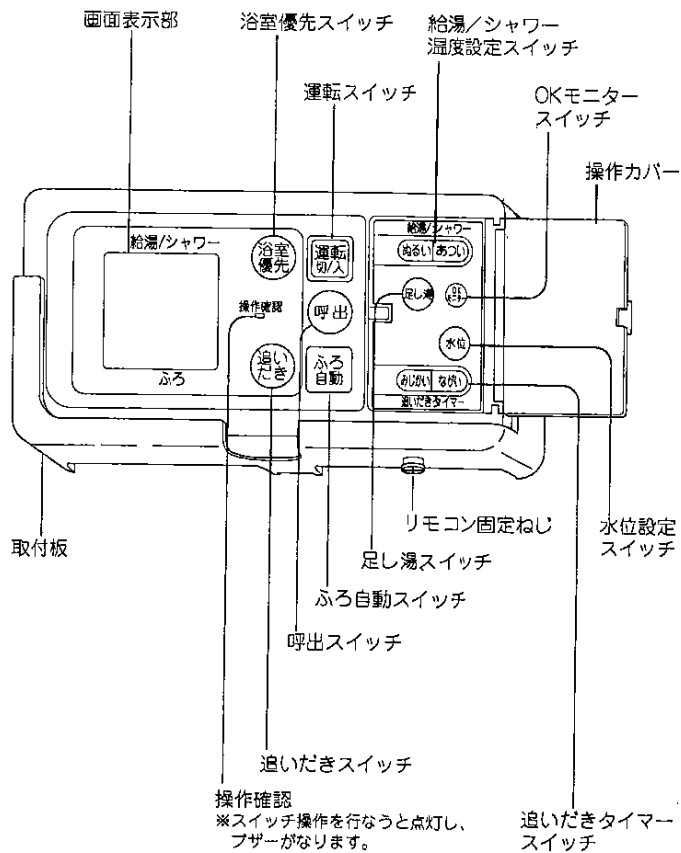

操作確認
※スイッチ操作を行なうと点灯し、
ブザーがなります。

追いだきタイマー
スイッチ

画面表示部

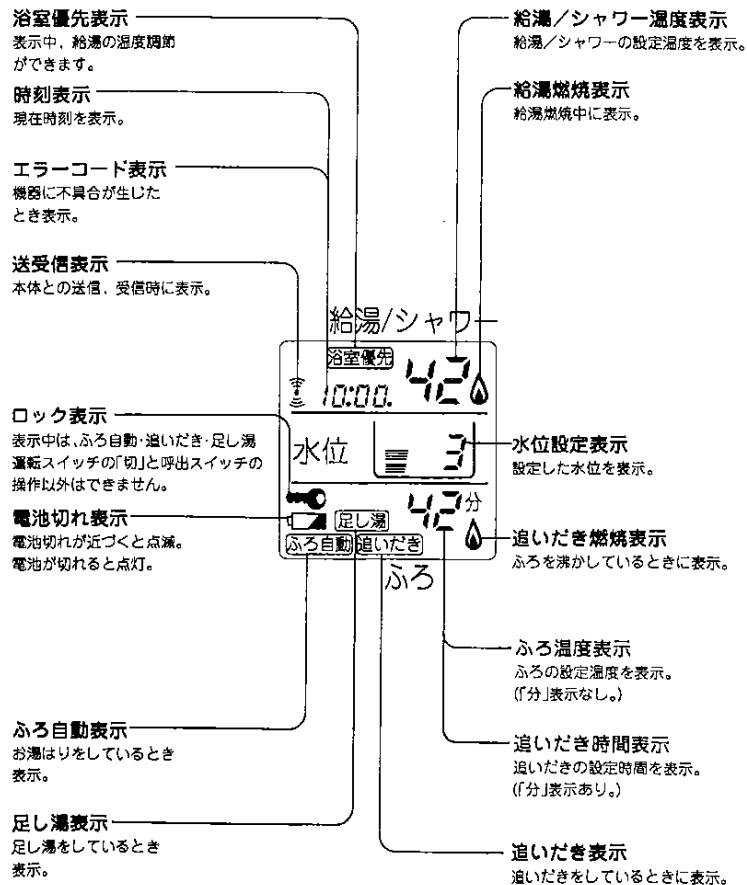

- 上記画面表示は、説明のため全部表示したものです。
- 「給湯/シャワー温度」「ふろ温度」の数値は目安です。
- 時刻は12時間表示です。

もし
必要とき

仕様

品 種	31-029型	
設置形態	屋外設置形	
型式名	都市ガス13A	GUE-24R1-B
	LPGガス用	GF-GUE-24R1
外形寸法(mm)	高さ 850 × 幅 590 × 奥行 180	
質量 (kg)	3.7	
出湯能力(L/min) (湯力) (4分100%) (kg/cm ²)	水温+25℃上昇	2.4.0
	水温+40℃上昇	1.6.0
消費電力 最大燃焼時	75	
	凍結予防ヒーター作動時 約 80	
(W) (60 Hz)	約8 (電源プラグまたは分電盤のブレーカーが入で運転していない状態)	
点火方式	連続放電点火方式	
熱交換器	方式	2 缶 2 水路
	材質	ふろ釜：ステンレス製・湯沸器：銅製
水圧 kPa (kgf/cm ²)	最低作動水圧：15.0 (0.15) 使用水圧：100 (1.0) 以上	
最低作動水量 (L/分)	2.0	
出湯能力(湯沸器)	2.4号~2.6号	
操作方式	台所リモコン、浴室リモコンによるリモコン操作	
湯沸器能力切換え	無段階	
接続給湯	ガス	都市ガス用：20A(R¾) LPGガス用：15A(R½)
	給水	20A(R¾)
	給湯	20A(R¾)
	電気	AC100V・60Hz (電源コード2 m付)
ふるいだし器	φ45 (径・戻)	
安全装置	立消え安全装置・過熱防止装置・漏電安全装置・給湯空だき(残火)安全装置 電流ヒューズ・ふろ空だき防止装置・過圧防止安全装置	
凍結予防装置	凍結予防ヒーター	
付属品	台所リモコン(取付セット付) 浴室リモコン(取付セット付) 固定金具 給湯接続継手(一式) 接続ゴム管(2コ) 接続バンド(4コ)	
別売部品	排気カバー : (4)36-653型	
ペタリーリンク	有	

ガス種類	都市ガス13A用	LPGガス用
最大ガス消費量 kW(kcal/h)	給湯 52.3 (45 000) 追いだし 11.6 (10 000) 同時使用 58.1 (50 000)	給湯 52.5 (3.75 kg/h) 追いだし 10.5 (0.75 kg/h) 同時使用 58.4 (4.17 kg/h)
最大ガス流量 (m ³ /h)	給湯 4.31 追いだし 0.96 同時使用 4.78	給湯 3.75 kg/h 追いだし 0.75 kg/h 同時使用 4.17 kg/h

●機器本体より第3種接地工事(アース)が必要です。

アフターサービスについて

アフターサービスのお申し込み

- 26~29ページの「故障かな?」の項を見てもう一度確認ください。
- 確認のうえ、それでも不具合な場合、あるいはご不明な場合はご自分で修理なさらないで買い上げの販売店または、大阪ガス支社にご連絡ください。なお、ご連絡いただくときは次のことをお知らせください。

- (1)品名……………ガスふろ給湯器
- (2)品番……………機器本体の正面左下部に貼付してあります。
- (3)現象……………(できるだけ詳しく)
- (4)お客様名・住所・電話番号・道順

(N) 31-029 (U)

大阪ガス株式会社

07

転居される場合

- ガスの種類の異なる地域へ転居される場合には、部品の交換や調整が必要となりますので、転居先のガスの種類を確認の上、お買い上げの販売店、またはもよりの大阪ガス支社にご相談ください。この場合、調整・改造に要する費用は保証期間内でも有料となります。ただし、ガスの種類・電気の周波数によっては調整できない場合もあります。
- 転居・移設の際は、近隣の家に迷惑にならない場所に設置してください。騒音が気になったり、温風で植木が枯れたりします。

保証・修理について

- 保証期間中には…
保証書に記載のように、機器の故障について修理いたします。
保証書を紛失されますと、保証期間中であっても修理費をいただくことがありますので、この取扱説明書とともに大切に保管してください。
- 保証期間経過後の故障修理について
お買い上げの販売店、またはもよりの大阪ガス支社にご相談ください。
修理によって機能が維持できる場合は、お客様のご要望により有料修理いたします。
この製品の補修用性能部品(機能を維持するために必要な部品)の最低保有期間は、製造打切後10年です。
その後の修理は、補修用性能部品がなくて修理ができない場合がありますのでご了承ください。

もし
必要とき

