

大阪ガスのお問い合わせ先

大阪事業本部	〒550	大阪市西区千代崎3丁目南2-37	電話	大阪	06(588)1122
南部事業本部	〒590	堺市住吉橋町2-2-19	電話	堺	0722(38)1131
和歌山支社	〒640	和歌山市本町1-5	電話	和歌山	0734(31)2481
北東部事業本部	〒578	東大阪市橋本2-3-17	電話	河内	0729(62)1131
北部事業所	〒569	高槻市藤の根町3-9-6	電話	高槻	0728(71)0361
奈良支社	〒631	奈良市学園北2-4-1	電話	奈良	0742(44)1111
兵庫事業本部	〒650	神戸市中央区東川崎町1-8-2	電話	神戸	078(360)3100
姫路支社	〒670	姫路市神風町4-8	電話	姫路	0792(85)2221
豊岡支社	〒668	豊岡市三坂町6-5-7	電話	豊岡	0796(23)2221
京滋事業本部	〒600	京都市下京区中堂寺栗田町1	電話	京都	075(311)7381
滋賀支社	〒625	草津市西大路町5-3-4	電話	草津	0775(62)5311
滋賀東支社	〒622	彦根市大東町12-1-1	電話	彦根	0749(22)3131
長浜営業センター	〒526	長浜市市泉服町3-4	電話	長浜	0749(62)7171
本社	〒541	大阪市中央区平野町4-1-2	電話	大阪	06(202)2221

大阪ガス株式会社

24号 全自動タイプ

大阪ガス

ガスふろ給湯器 (屋外式)
〈気泡機能付き〉

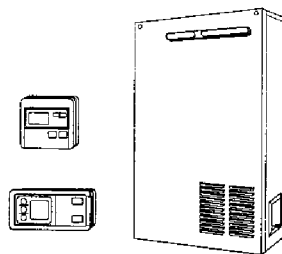

- このたびは、大阪ガスのガスふろ給湯器をお買い上げいただきまして、ありがとうございました。
- ご使用前に必ずこの説明書をよくお読みのうえ、正しくお使いください。なお、ご不明な点があればお買い上げの販売店にお問い合わせください。
 - 別添の保証書とともに、この「取扱説明書」を大切に保管してください。
 - この取扱説明書を紛失した場合は、お買い上げの販売店またはまよりの大阪ガスにて再購入してください。

リモコンですばやく給湯・お湯はり…

- 3つの気泡でマッサージできる気泡運転。
- 適温・適量のお湯はりができれば自動消火するお湯はり運転。
- シャワーとふろ追いだきが同時にできる独立運転。
- 台所もおふろも安定した湯温で給湯できる温度調整付。
- 万一の異常をお知らせするOKモニター付。
- 給湯の断続的な使用時に温度変化の少ない、Q機能付。

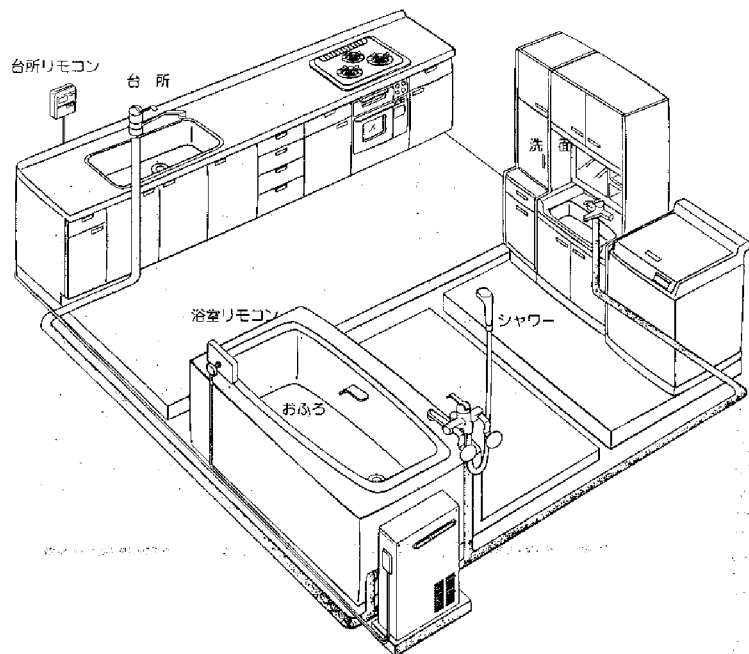

入浴が快適に！

- 本製品は一般家庭用のため、業務用には使用しないでください。著しく機器の寿命が縮まります。

もくじ

必ずご確認ください

	ページ
● 安全上のご注意	4
● 使用上のお願い	9

必ず
ご確認ください

使いかた

	ページ
● 初めてお使いになるとき	12
● お湯の出しかた	14
● ふろ自動運転のしかた	16
● 気泡運転のしかた	18
● 追いだきのしかた	19
● 日常の点検とお手入れ	20

すぐ
使いたいとき

必要なときにお読みください

	ページ
● 故障がなげ	22
● 凍結予防について	25
● 仕様	28
● 各部のなまえ	29
● メモ欄	33
● アフターサービスについて	35



もし
必要なとき





安全上のご注意 必ずお守りください

お使いになる人や他の人への危害、財産への損害を未然に防止するため、必ずお守りいただくことを、次のように説明しています。

■表示内容を無視して誤った使い方をした時に生じる危害や損害の程度を、次の表示で区分し、説明しています。

-  **危険** この表示の欄は、「死亡または重傷などを負う危険が切迫して生じることが想定される」内容です。
-  **警告** この表示の欄は、「死亡または重傷などを負う可能性が想定される」内容です。
-  **注意** この表示の欄は、「傷害を負う可能性または物的損害のみが発生する可能性が想定される」内容です。

■お守りいただく内容の種類を、次の絵表示で区分し、説明しています。
(下記は、絵表示の一例です。)

-  このような絵表示は、気をつけていただきたい「注意喚起」内容です。
-  このような絵表示は、してはいけない「禁止」内容です。
-  この絵表示は、必ず実行していただく「強制」内容です。

危険

設置工事時のご注意

■屋内に設置しない

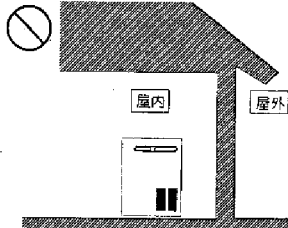

燃焼排ガスが室内に充満したり、正常な給排気ができないため異常燃焼し、酸欠や一酸化炭素中毒などの原因となります。

■ガス漏れに気付いた時は、ガス栓を閉め、もよりのガス会社へ連絡する

ガス栓を閉める



ガス会社に連絡する



そのままにしておく、引火し、爆発・火災の原因となります。

※混合水栓は、レバーを上げた状態が給湯栓「開」の場合で説明しています。

警告

■異常燃焼・臭気・異常音を感じたとき、地震・火災のときは次の手順に従う

 給湯栓を閉める

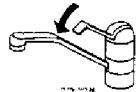

運転スイッチを「切」にする



給水元栓・ガス栓を閉める

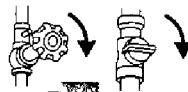

お買い上げの販売店またはもよりのガス会社に連絡する



そのままにしておく、火災の原因となります。

■スプレー缶を給排気口の前方に置かない、前方で使用しない

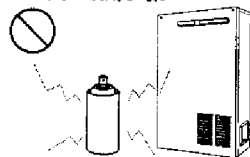

熱でスプレー缶の圧力が上がり、爆発・火災の原因となります。

■お出かけやお休みなど長時間使用しないときは、運転スイッチを「切」にする。

 運転スイッチを「切」にする

運転切/入

（旅行など、長期間使用しない場合は凍結予防のため水抜きを行なう(⇒26ページ参照)ガス漏れが生じた場合、火災の原因となります。

■ガス漏れ時は、絶対に火をつけたり電気器具のスイッチの「入・切」などはしない



火気禁止



引火し、爆発・火災の原因となります。

■子供を浴室内で遊ばせない、また、浴そうの循環口付近に潜ったりしない



思わぬ事故の原因となります。

■燃えやすいものは離す

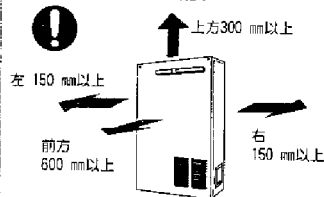

上記の離隔距離を確保しないと、火災の原因となります。

必ず
ご確認ください



安全上のご注意

必ずお守りください

給湯・シャワー使用時のご注意

- シャワー使用時は、配管内の湯が出てしまうまで待ち、手のひらで湯温を確認したのち使用する、また入浴時も湯温を確認する



確認を怠ると、やけどの原因となります。



- 熱湯と水との混合水栓では、必ず先に熱湯の栓を止める



水栓を先に止めると配管内に熱い湯が残り、再出湯時熱い湯が出てやけどの原因となります。

- 混合水栓ではシャワーと蛇口との切り換えレバーは必ず定位画まで回す



途中で止めると熱い湯が出て、やけどの原因となります。

- 混合水栓を使用している場合他の給湯栓を開けるとやけどの恐れがあります



やけど注意

急に熱い湯が出る場合があります。配管内の熱い湯が出てしまうまで待ち、手のひらで湯温を確認したのち使用してください。

- 給湯・シャワー使用時は、使用者以外温度を変えない



高温に設定されると熱湯によるやけどや、低温に設定されたりスイッチ「切」にされると冷水になりひびくりしてけがの原因となります。

- 機器の設置、移動の工事はお買い上げの販売店に依頼する



正常に機器が設置されないで火災や機器故障の原因となります。

- 必ず銘板に表示のガス・電源を使用する

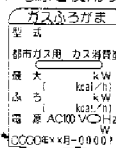

他のガス種・電源を使用すると機器が正常に作動しなくなり、異常燃焼し、一酸化炭素中毒や火災などの原因となります。

- ガソリン・ベンジン・灯油など引火のおそれのあるものを近くで使用しない



火災の原因となります。

- 増改築などにより屋内状態にしない(滅びなどにより囲いさししない)

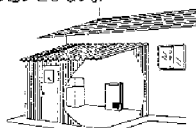

正常な給排気ができないため異常燃焼し、一酸化炭素中毒などの原因となります。

- 給排気口をおおわない



火災や異常燃焼による機器故障の原因となります。



警告

- 電源プラグは根元まで確実に差し込む



差し込みが不十分ですと、発熱による火災の原因となります。

- 電源プラグのほこりなどは定期的にとる



プラグにはほこりなどがたまり、濃気などで絶縁不良となり、火災の原因となります。

- 濡れた手で、電源プラグの抜き差しをしない

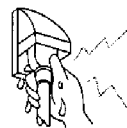

感電の原因となります。

- 電源コード・電源プラグを破損させるようなことはしない



傷つけたり、加工したり、熱器(高温部)に近づけたり、無理に曲げたり、ねじったり、引っ張ったり、重いものを載せたり、束ねたりしない

傷んだまま使用すると、感電・ショート・火災の原因となります。

- コンセントや配線器具の定格を超える使い方をしない



たご足配線などで、定格を超えると、発熱による火災の原因となります。

- 電源プラグを抜くときは、コードを持たずにプラグをもって抜く



コードを引っ張ると、コードが破損し、感電・ショート・火災の原因となります。

注意

- 点火時、消火時、使用中はリモコンの燃焼表示の点灯・消灯を確認する

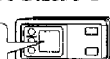

確認を怠ると、機器の異常を早期に発見できなくなります。

- アース接続されていることを確認する



漏電が生じた場合、感電の原因となります。アース接続されていない場合は、販売店に依頼してください。

必ず
ご確認ください

安全上のご注意

必ずお守りください

■給湯・シャワー・お湯はり・追いだき用として使用する



他の用途に使用すると、火災や機器故障の原因となります。

■使用中や消火直後は、排気口付近に触れない



接触禁止



やけどの原因となります。

■排水の不良などで機器が冠水するような状態では使用しない

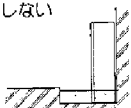

火災や異常燃焼による機器故障の原因となります。販売店にご相談ください。

■凍結後、再使用する際は全ての給湯栓から水が出ることを確認し、機器および配管から水漏れのないことを確認する



水漏れによる床や壁などの損害は、お客様のご負担となります。

■車内・船舶への設置はしない



振動により機器が転倒し、火災や機器故障の原因となります。

■点検・お手入れは次の手順に従う



給水元栓・ガス栓を閉める

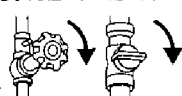

電源プラグを抜く

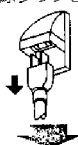

機器が冷えてから行なう
(※20ページ参照)

やけどや機器故障の原因となります。

■お客様ご自身で修理・分解・改造をしない（フロントカバーを外さない）



分解禁止

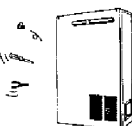

不備が生じた場合、火災や機器故障の原因となります。販売店に依頼してください。

■機器内に長時間たまってた水や、朝一番に使用のお湯は飲まない、調理に使わない



健康を損なう恐れがあります。（雑用水としてお使いください。）

注意

■機器の上ののったり、物をのせた
りしない



炎症がおこる場合があります。

やけどや機器の転倒により、けが・機器故障の原因となります。

■ソーラーシステム
（太陽熱温水）に接続しない



■次の様な場合には、気泡浴をしない

- ・医師から入浴を禁じられている場合
- ・妊産婦
- ・お酒を飲んだ後
- ・深酒や睡眠薬を使用した場合
- ・体調がすぐれないとき

高温水が出て、やけどの原因となります。 気泡が無くったり体調をくずす恐れがあります。

使用上のお願い

■浴室内の循環口はタオルなどでふさいで

■断水のときは、給湯栓を閉め、運転スイッチを「切」にする

機器故障の原因となります。

■硫黄、酸、アルカリを含んだ入浴剤、洗剤はそれらの注意書きをよく読んで機器に影響のないものを使用する

入浴剤・洗剤などによっては、機器故障の原因となるものがあります。

■使用後は運転スイッチを「切」にする

運転
切/入

凍結し給湯管が破裂した場合や、子供がいたずらしたときお湯が出続ける場合があります。

給湯栓を閉める

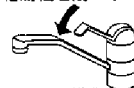

運転スイッチを「切」にする

運転
切/入

そのままにしておく、機器故障の原因となります。

■この機器の付属品、補助用具以外は使用しない

機器故障の原因となります。

必ず
ご確認ください



使用上のお願い

- 停電のときは、給湯栓を閉める

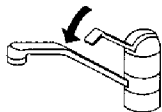

燃焼が停止し、水になります。

- 台所リモコンは直射日光、水しぶき・蒸気のかかる場所で使用しない、設置しない

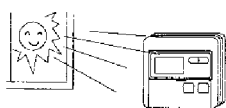

水しぶきなどがかかると台所リモコン故障の原因となります。

- テレビやラジオとは1.5 m以上離す

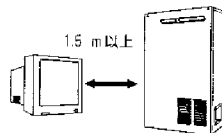

上記の距離を確保しないと雑音の原因となります。

- 気泡運転・追いだきするときは水位が上部循環口より10 cm以上、上にあることを確認する

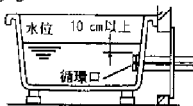

機器故障の原因となります。

- 燃焼中、電源プラグを抜いて消火しない

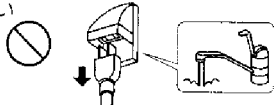

機器故障の原因となります。

- 混合水栓を使用の場合、ときどき水だけを流す

給水側の水が長い間流れないと、一瞬にごった湯（赤水など）が出る場合があります。

- 混合水栓を使用の場合、出口が絞られていないもの（瞬間湯沸器用混合水栓）を選ぶ

機器作動不良の原因となります。

- 水圧の低い地域では泡沫水栓を使用しない

機器作動不良の原因となります。

- 24時間風呂には使用しない

24時間風呂への対応はしていません。

- 夏期などぬるめのお湯がでないときは湯量を多くして使う

水温が高いとき湯量を絞ると、設定温度より高くなる場合があります。

入浴健康メモ

参考

体の疲れをとる入浴のしかた！

- 43～44℃のお湯に入る。

疲労の原因は体内に疲労物質（乳酸）がたまるため。そこで43～44℃の高温の温度だと、血行が、クンとよくなるので乳酸が早く体外に出てゆきます。

- つかる時間は10分前後で。

熱い湯に10分間つかると、血液中の乳酸濃度が低くなり、お風呂から出て1時間ほどで疲労以前のレベルに戻ります。10分がきついたら、短い時間で何回か入るとよいでしょう。

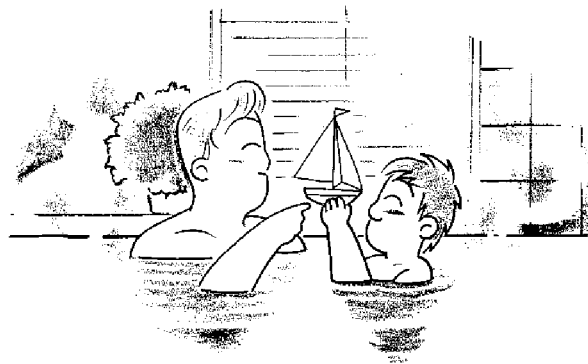

ストレスをとる入浴のしかた！

- 39～41℃のぬるいお湯に入る。

ぬるめのお湯は、緊張の原因、交感神経の活動をしずめ、リラックスを与えてくれる副交感神経の活動を優位にしてくれます。

- つかる時間は15～20分ほどで。

ぬるいお湯は、体への効果がゆっくりなため、長い入浴時間が必要です。ゆっくりつがっていると心臓への負担も少なく、血圧が下がってイライラが解消されてゆきます。

必ず
正確にたどる

すぐ
使いたいとき

初めてお使いになるとき

本体

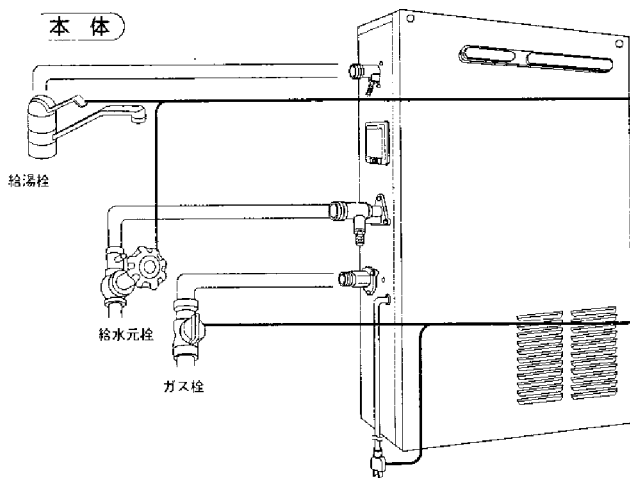

台所リモコン

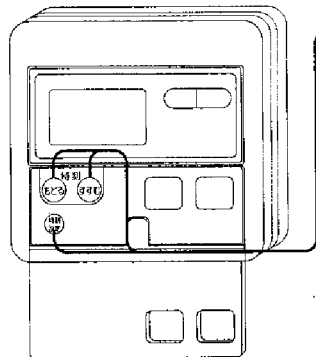

※混合水栓のレバーを上げた状態が、給湯栓「開」の場合で説明してあります。

1 ■ 水の出ることを確かめる

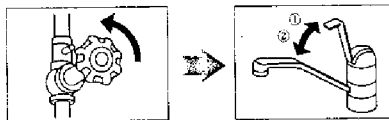

給水元栓
給湯栓を開ける
①開けて水を出し、
②締める。

2 ■ ガスの開栓と通電を確かめる

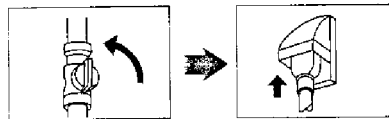

ガス栓を開け
電源プラグを
差し込む
またはブレーカ
を「入」にする

3 ■ 現在時刻を合わせる

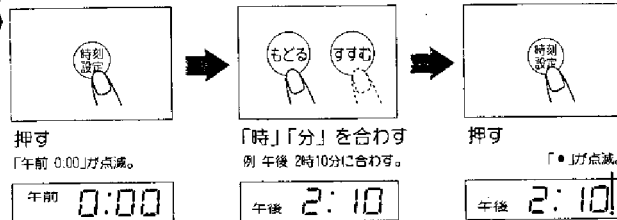

● ● スイッチは、1回押すごとに1分ずつ変わり、押し続けると10分ずつ変わります。

すぐ
使いたいとき

お湯の出しかた (台所・洗面所)

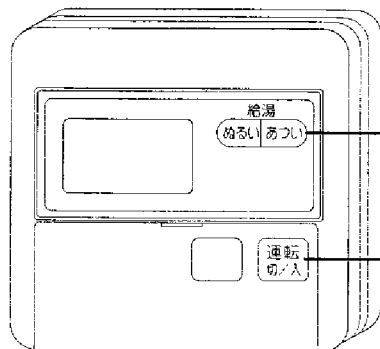

台所リモコン

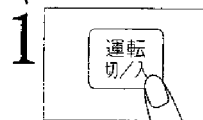

押す
(画面が表示していることを確かめる。)

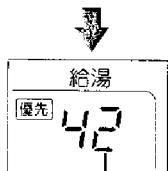

前回の給湯温度



お知らせ

- お湯はり中、給湯すると⇒お風呂と同じ温度の湯がでます。また、お湯の量が少なくなります。
- 給湯性を成りすぎると⇒熱いお湯が出たり、消火することがあります。
- 給湯温度は目安です。
- リモコンの運転スイッチ「切」の状態でも約8 Wの電力を消費しています。

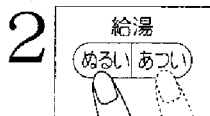

温度を設定する
●お湯の温度は約38～47℃の間と約60℃で設定できます。

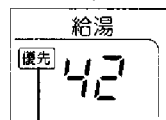

優先表示
(下記参照)

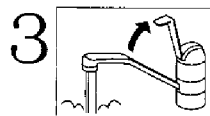

給湯栓を開ける
●「」が点灯。

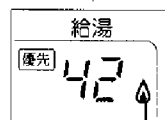

給湯燃焼表示

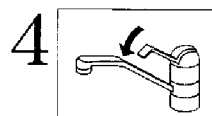

給湯栓を閉める
●「」が消灯。

■ 2回目以降は
⇒前回と同じ温度の湯が出ます。



お知らせ

優先について

- 優先表示(ランプ)の出ている方のリモコンのみ給湯温度を設定できます。
- 優先表示が消えているときは⇒浴室リモコンの浴室優先スイッチを押す。
- 浴室優先スイッチは⇒押すごとに「優先」が台所リモコンと浴室リモコンへ交互に移動します。

すぐ
使いたいとき



ふろ自動運転のしかた

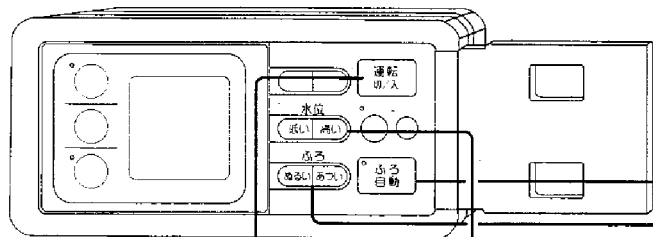

浴室リモコン

準備: ①おふろの排水栓を閉じ、
②浴そうのふたをしておいてください。

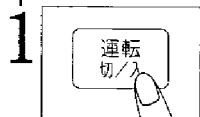

1 押す
(画面が表示していることを確かめる。)

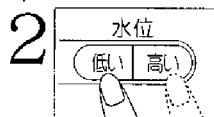

2 水位を設定する
●下部循環口から高さ約23~37cmの間で設定できます。(設定は1段階約3.5cmで5段階あります。)

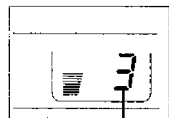

水位表示

■ 浴そうに残り湯があるとき

→同じ手順で設定した水位・温度に引き上げます。

■ 台所リモコンでもお湯はりできます

→台所リモコンの「ふろ自動」を押す。(浴室リモコンに表示の湯量、温度になります。)



- 湯かげん調節は→19ページを参照してください。
- お湯はり中は→リモコンの優先表示は消えています。
- 深い浴そうのとき→水位を高くするとあふれることがあります。浴そうの形により水位は多少変わります。

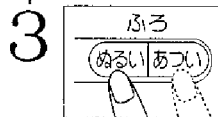
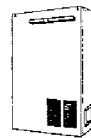

3 温度を設定する
●約35℃~50℃の間で設定できます。

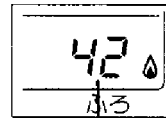

ふろ温度表示



- 給湯とお湯はり同時使用の場合
→お湯はり時間が長くなります。
→給湯温度はふろ温度と同じになります。
●ふろ温度は目安です。

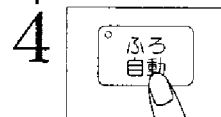

4 押す
●ランプと[🔥]ガス点灯。
●お湯はりが終わると自動的に消火しブザーでお知らせします。

■ お湯はりが終わると

→その後、4時間保温と足し湯を続けます。(保温[🔥]ガス点灯)

■ 途中で止めるとき

→再度「ふろ自動」を押す。
(ランプと[🔥]ガス点灯)

すぐ
使いたいとき



気泡運転のしかた

浴室リモコン

浴槽の循環口より10 cm以上
水が入っていることを確認する。

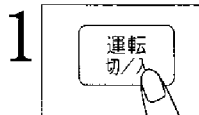
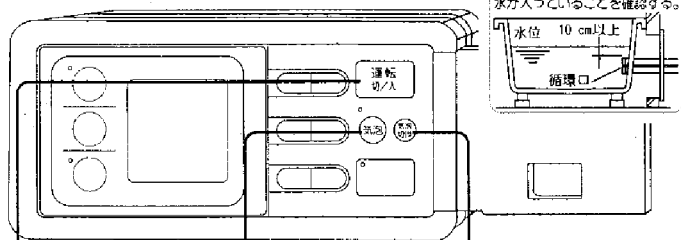
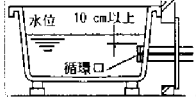

押す
(画面が表示していることを確かめる。)

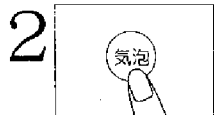

押す
 • ランプが点灯し気泡が出ます。噴流口の角度を調節してください。
 • 約15分後自動的に止まります。



気泡の強さを切り換える
 • 押すごとに「強」「弱」「ゆらぎ」の順序で切り変わります。

■途中で消火したいとき
 →もう一度 **気泡** を押す。
 (ランプ消灯)



●2回目以降は
 →前回使用の気泡の強さになります。

追いだきのしかた

浴室リモコン

浴槽の循環口より10 cm以上
水が入っていることを確認する。

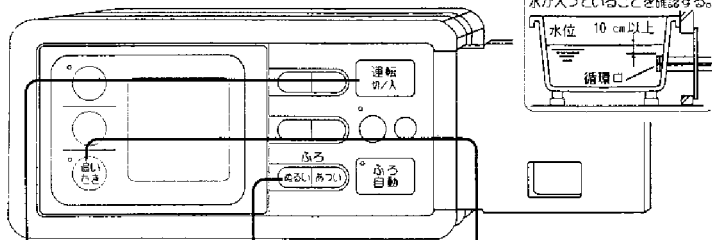
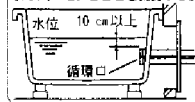

押す
(画面が表示していることを確かめる。)

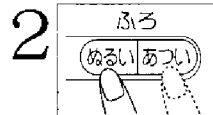

温度を設定する
(温度を設定したい場合)

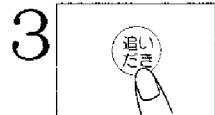

押す (ランプ点灯)
 • 設定温度より約2℃高くなるとう自動的に消火します。

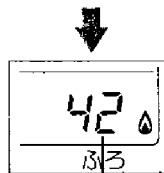

ぬる温度表示

■途中で消火したいとき
 →もう一度 **ぬいたき** を押す。

すぐ
ぬいたき



日常の点検とお手入れ

「点検・お手入れ」は、必ず給水元栓とガス栓を閉め、電源プラグを抜いて機器が冷えてから行なってください。次の要領で定期的に行なってください。

お手入れの方法

本体

布または、スポンジに台所用洗剤をつけてふきとる。

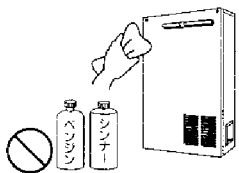

【お願い】ベンジン・シンナーなどは使用しない！

リモコン

水をつけた布をかたく絞り、軽くふきとる。



【お願い】ベンジン・シンナー・洗剤などは使用しない！

浴そう・洗面台

浴そう・洗面台はこまめに掃除してください。湯あかが残っていると銅イオンと化合して青く変色することがあります。

浴そうフィルター

ゴミや湯あかなどをそのままにしておくと目詰まりを起し機器の異常の原因となります。

1 浴そうフィルターをはずす
回して外す

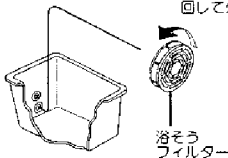

2 歯ブラシなどで洗う

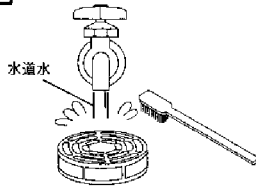

3 もとのように取り付ける
回して取り付ける

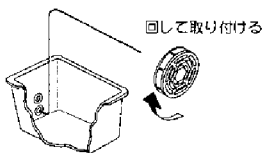

給水側水ストレーナ

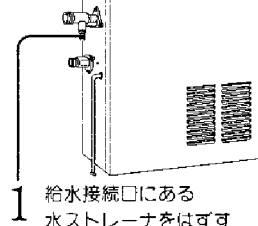

1 給水接続口にある水ストレーナをはずす

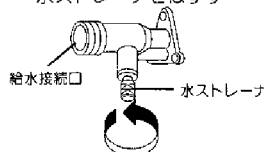

2 歯ブラシなどで洗う

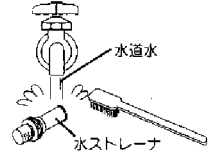

3 もとのように取り付ける

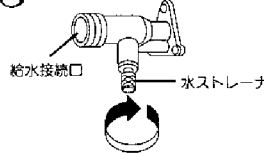

点検の方法

- 機器の異常音は？
- 外觀に異常は見られませんか？
- 周囲に燃えやすいものを置いていませんか？

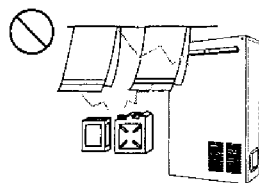

定期点検のおすすめ（有料）

- ご使用上支障がない場合でも、不慮の事故を防ぎ、安心してより長くご使用いただくために、年1回程度の定期点検をおすすめします。お買い上げの販売店またはもよりのガス会社にご相談ください。
- ガスふる船湯器が古くなると熱交換器やバーナーにサビやスス、ほこりなどがつまったりします。また取付け場所によりバーナーに「くも」が巣をはることがあり、ときどきご使用中に異常（異常音、排気の不快感臭い、目にしみるなど）がないか確認してください。異常に気づかれた場合は、使用を中止し、ガス栓を閉めてお買い上げの販売店またはもよりのガス会社へご連絡ください。

すぐ
使いたいとき



故障かな！？

故障と思う前に次の内容に従ってご確認ください。それでも直らないときや原因のわからないときは、お買い上げの販売店またはもよりのガス会社へご連絡ください。

症状

ご確認ください

運転(燃焼)しない

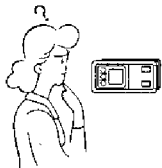

- 電源プラグがしっかり差し込まれていますか。
- ブレーカが「入」になっていますか。
- ガス栓が全開になっていますか。
- 給水元栓が全開になっていますか。
- 断水していませんか。
- 凍結していませんか。(※27ページ)
- 停電していませんか。
- ガス配管に空気が残っていませんか。
- 点火操作をくり返す。
- 水ストレーナが詰まっていますか。(※27ページ)
- リモコンの運転スイッチが「入」になっていますか。

お湯があつくならない

- ガス栓が全開になっていますか。
- 湯と水の量の調節は適切ですか。

低温の湯が出ない

- 給水元栓が全開になっていますか。
- 水ストレーナが詰まっていますか。(※27ページ)

リモコンの優先表示が点灯しない

- 浴室リモコンの浴室優先スイッチを押し、優先表示の点灯を確認する。(※15ページ)

● 次のような場合は故障ではありません。

現象

理由

寒い日に排気口から湯気がでる



排気ガスの水分が水蒸気になるためであり異常ではありません。

給湯停止後もファンの回転音がする

再使用時の点火をより早くするため約5分間は回転しています。

給湯栓を校るとお湯が白くなる

水の中の空気が分離して気泡となるためです。

給湯栓を急に閉めるとコツンと音がすることがある

水が急にとまるために発生する音で異常ではありません。

気泡の切り換え時、ポンプより音がすることがある

ポンプの回転数が急にかわるため発生する音で、異常ではありません。

異常時には安全装置が働きます

- | | |
|-----------------------|-------------------|
| 1. バーナーの炎が消えた場合 | 立消え安全装置 |
| 2. 機器の温度が異常に上昇した場合 | 過熱防止装置 |
| 3. 電気回路に漏電が生じた場合 | 漏電安全装置 |
| 4. 給水されていないのに燃焼している場合 | 給湯空だき安全装置(バイメタル式) |
| 5. 過電流が流れた場合 | 電流ヒューズ |
| 6. 浴そうに水がないのに燃焼している場合 | ふる空だき防止装置(水位式) |
| 7. 機器内の水圧が異常に上昇した場合 | 過圧防止安全装置 |

上記1～6の安全装置が働いた場合

運転スイッチを「切」にし、ガス栓・給水元栓を閉め、お買い上げの販売店またはもよりのガス会社へ連絡してください。

故障かな！？

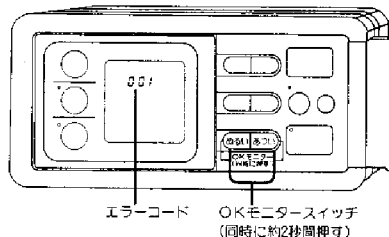

OKモニターについて
不具合が生じたとき、その原因をエラーコードでお知らせします。
OKモニタースイッチを2つ同時に約2秒以上押すと、画面表示部に過去のエラーコードを呼び出せます。

エラーコード OKモニタースイッチ
(同時に約2秒間押す)

下記のエラーコードの表示に応じた処置を行なってください。それでも同じ表示が出る場合、お買い上げの販売店またはもよりのガス会社へご連絡ください。

表示	原因	処置方法
001	給湯を連続90分以上運転したため。	給湯栓を「閉」にして再度「開」にしてください。
002	ふろの沸き上げを連続90分以上運転したため。	遠いだしスイッチまたはふろ自動スイッチを「切」にして、栓をしっかりと閉めて再操作してください。
032	浴そうの栓を完全にしていないため。	ふろ自動スイッチを「切」にして、栓をしっかりと閉めて再度「入」にしてください。
111	給湯側の点火エラーが生じたため。	ガス栓が全開であることを確認後、給湯栓を「閉」にして再度「開」にしてください。
721	給湯側の回路に異常がおきたため。	ガス栓が全開であることを確認後、遠いだしスイッチ(またはふろ自動スイッチ)を押しなおしてください。
112	ふろ側の点火エラーが生じたため。	ガス栓が全開であることを確認後、遠いだしスイッチ(またはふろ自動スイッチ)を押しなおしてください。
722	ふろ側の回路に異常がおきたため。	ふろ自動スイッチを「切」にして水位設定を低くして再操作してください。
432	浴そうからお湯があふれているため。	ふろ自動スイッチを「切」にして水位設定を低くして再操作してください。
412	お湯はり中に断水したため。	再通水後、ふろ自動スイッチを「切」にして再度「入」にしてください。
102	水位「1」以下で気泡スイッチを押し込んだため。	浴そうの上部循環口より10 cm以上お湯を入れ再操作してください。
102 052 442	浴そうフィルターがつかまっているため。	浴そうフィルターを取り外し掃除してください。
000 台所リモコンのみ	停電したため。	時刻を設定しなおしてください。
101	機器の燃焼に異常がおきたため。	お買い上げの販売店またはもよりのガス会社に連絡してください。
991	機器の燃焼に異常がおきたため。	ガス栓・給水元栓を閉め、お買い上げの販売店またはもよりのガス会社に連絡してください。

上記以外の表示がでる場合は、運転スイッチを「切」にして再操作してください。

凍結予防について

通常は自動保温します
(外気温0〜-15℃で無風のとき)

給湯側

- 運転スイッチの「入・切」に関係なく、凍結予防ヒーターが入ります。

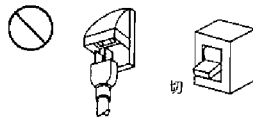

絶対に電源プラグを抜いたり、プレーカを「切」にしないでください。

給湯栓から水を出す
(冷え込みが厳しいとき)

給湯側

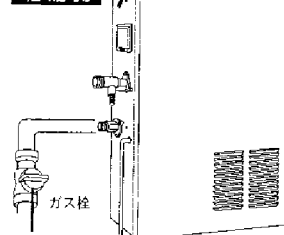

1 ガス栓を閉める



2 運転スイッチを切る

3 給湯栓を開け、
水を出しつづける

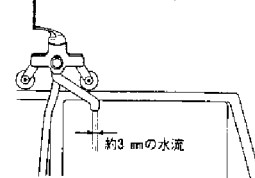

絶対に電源プラグを抜いたり、プレーカを「切」にしないでください。

※浴そうの水を排水しておいてください。

※配管・バルブの凍結予防はできません。

もし
必要なとき

凍結予防について

水抜きをする（旅行など、長期不在のとき）

給湯側・ふろ側

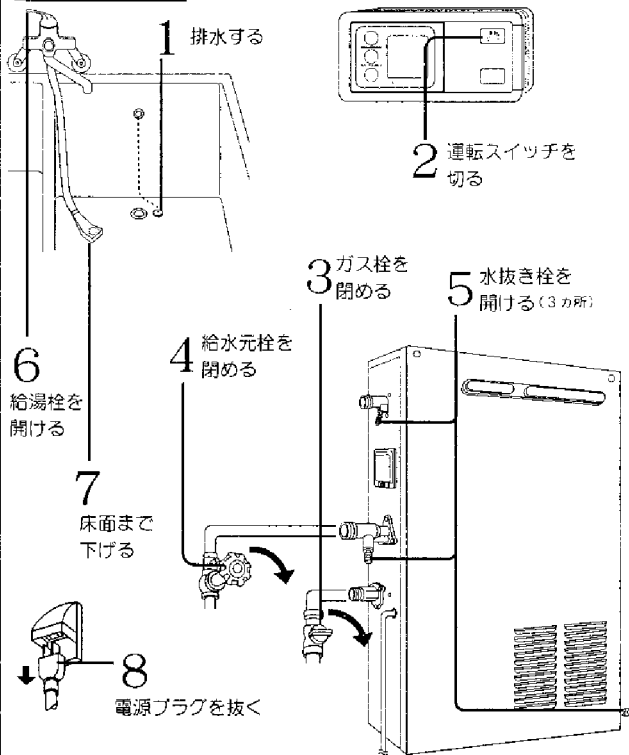

※配管・バルブの凍結予防はできません。
※水抜き栓を開ける際、水が出てくるため手がぬれる恐れがあります。

水抜き後の再使用のとき

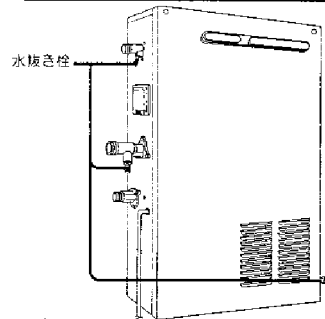

- 1 水抜き栓を閉める
- ※以下の手順は13ページの「初めてお使いになるとき」に従ってお使いください。
- 2 給水元栓を全開にする
- 3 給湯栓を開け、水を出し、閉める
- 4 ガス栓を全開にする
- 5 電源プラグを差し込む
- 6 運転スイッチを押す
- 7 ふろ自動スイッチを押し、湯を出す。再度ふる自動スイッチを押し、湯を止める。



お願い

- 凍結したまま使わないでください。
- 凍結による修理は有料です。

凍結して水が出ないとき

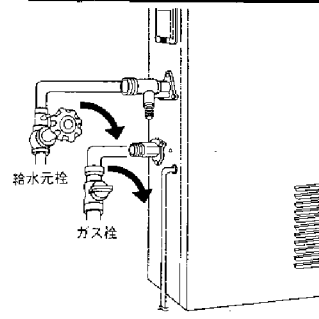

- 1 ガス栓を開める
- 2 給水元栓を開める
- 3 運転スイッチを切る
- 4 給湯栓を開ける
- 5 ときどき給水元栓を開け水が出ることを確認する

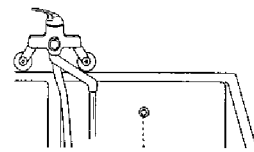

もし
必要なとき

仕様

品 種	31-209型	
設 置 形 態	屋外設置形	
型 式 名	都市ガス13A	GU-B24R1-B
	LPGガス用	GU-B24R1
外 形 寸 法 (mm)	高さ 860 × 幅 540 × 奥行 180	
質 量 (kg)	4.5	
燃焼能力 (出力) (kW/100kPa) (熱/分)	水温+25℃上昇	2.4.0
	水温+40℃上昇	1.5.0
消費電力 (W) (60 Hz)	凍結予防ヒーター作動時	約 1.12
	約 8 (電源プラグまたは分電盤のブレーカー入で運転していない状態)	
点 火 方 式	連続放電点火方式	
熱 交 換 器 方 式	2缶2水路	
熱 交 換 器 材 質	心ろ管：ステンレス製・湯沸器：銅製	
水 圧 (kPa) (kgf/cm ²)	最低作動水圧：15.0 (0.15) 使用水圧：10.0 (1.0) 以上	
最低作動水量 (L/分)	2.8	
出 湯 能 力 (湯 沸 器)	2.4号～2.5号	
操 作 方 法	台所リモコン、浴室リモコンによるリモコン操作	
湯 沸 器 能 力 切 換 え	無段階	
接 続	ガ ス	都市ガス用：20A (R ³ / ₄) LPGガス用：15A (R ¹ / ₂)
	給 水	20A (R ³ / ₄)
	給 湯	20A (R ³ / ₄)
	電 気	AC100 V・60 Hz (電源コード 2 m付)
心ろ循環口	上部φ22.2 mm・下部φ4.5 mm・ピッチ100 mm (専用)	
気泡(エア)	ゴム管 (内径φ8.8)	
安 全 装 置	立消え安全装置・過熱防止装置・漏電安全装置・給湯空だき(残火)安全装置 電流ヒューズ・心ろ空だき防止装置・過圧防止安全装置	
凍 結 予 防 装 置	凍結予防ヒーター	
付 属 品	台所リモコン(取付ねじセット付)・固定金具・循環パイプ(上・下)セット 浴室リモコン(取付セット付)・補付金具 接続ゴム管(大)(小)各1コ・締付バンド(大)(中)(小)各2コ 銅管継手袋ナット2コ・パッキン2コ・空気パイプ1コ	
別 売 品	排気カバー：(438-663型)	2心ケーブル：(438-132型)
	増設リモコン：(449-267型)	厚壁用スリーブ：(438-060型)
	ハンディホース：(438-011型)	気泡変更アダプター：(438-012型)
ベ ー タ ー リ ビ ン グ	有	

ガ ス 種 類	都市ガス13A用	LPGガス用
最大ガス消費量 kW(kcal/h)	給湯 52.3 (45 000) 追いだき 11.6 (10 000) 同時使用 59.1 (50 000)	給湯 52.5 (3.75 kg/h) 追いだき 10.5 (0.75 kg/h) 同時使用 58.4 (4.17 kg/h)
最大ガス流量 (m ³ /h)	給湯 4.31 追いだき 0.96 同時使用 4.78	給湯 3.75 kg/h 追いだき 0.75 kg/h 同時使用 4.17 kg/h

●機器本体より第3種接地工事(アース)が必要ですよ。

各部のなまえ 本体

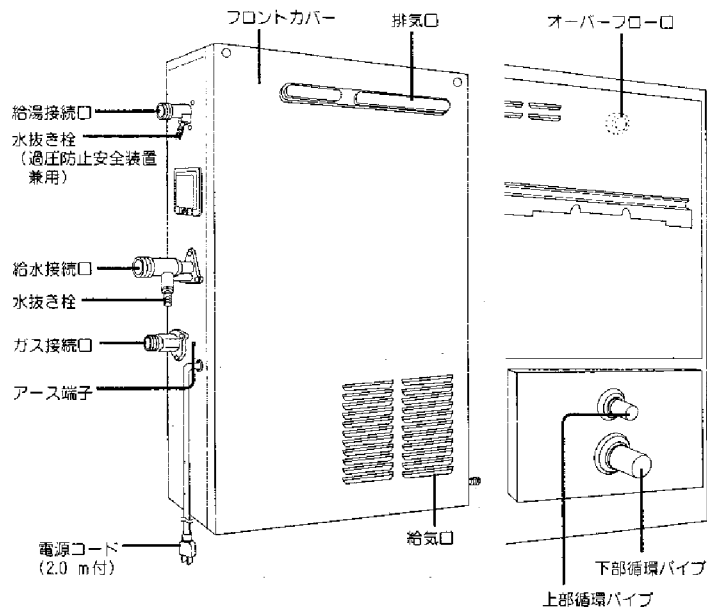

台所リモコン

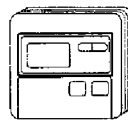

浴室リモコン

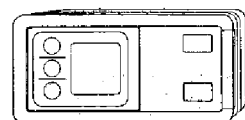

もし
必要なら

各部のなまえ 浴室リモコン

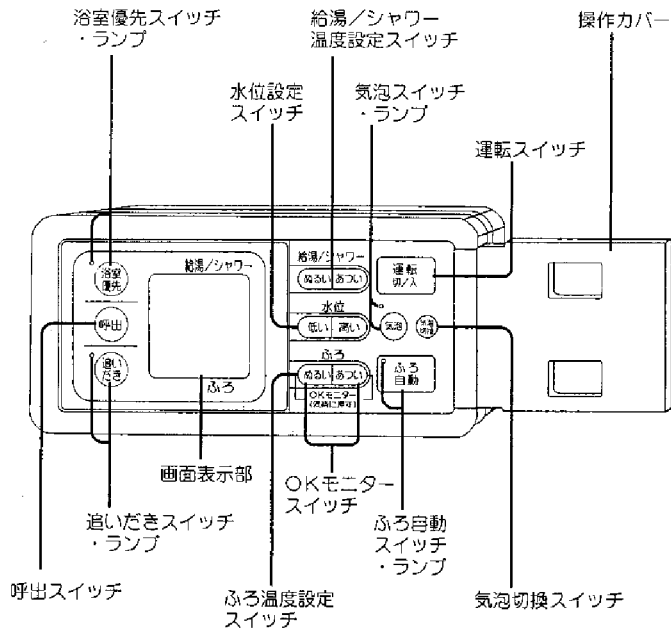

画面表示部

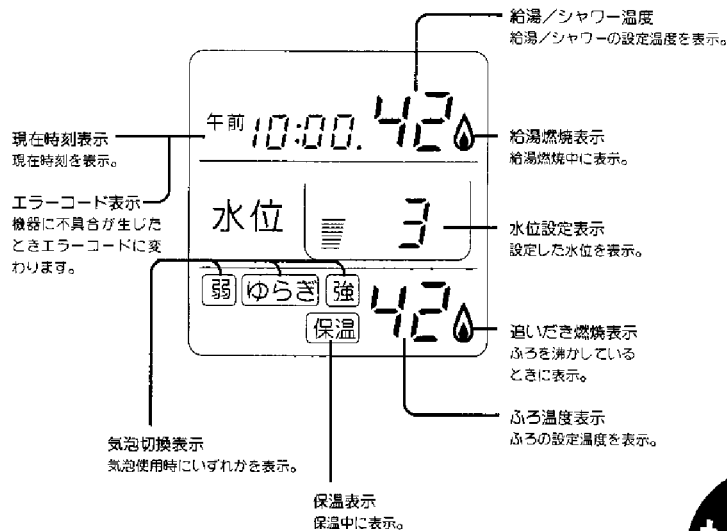

- 上記画面表示は、説明のため全部表示したものです。
- 「給湯温度」の数値は目安です。

もし
必要なとき

各部のなまえ 台所リモコン

メモ欄

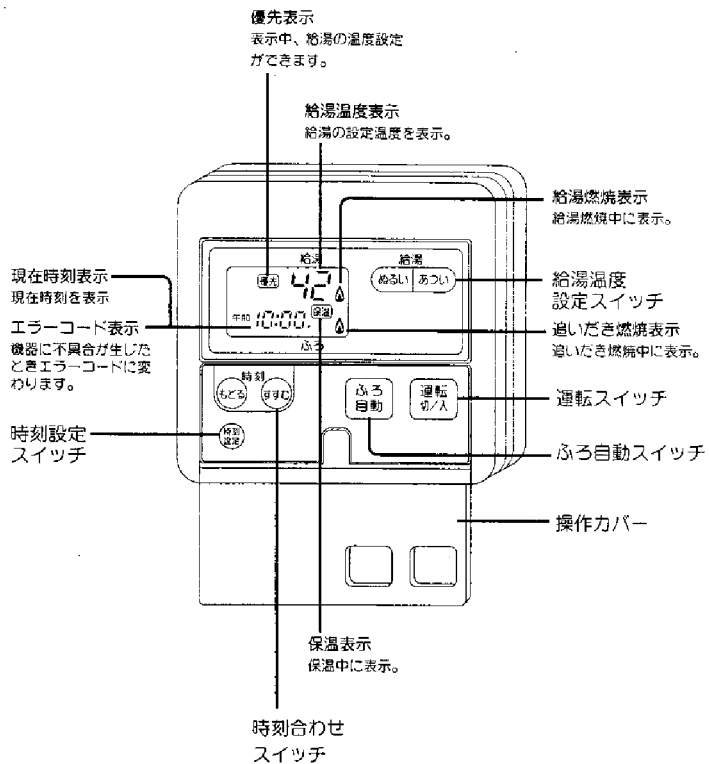

●上記画面表示は、説明のため全部表示したものです。

●「給湯温度」の数値は目安です。

もし
必要なとき

メモ欄

アフターサービスについて

アフターサービスのお申し込み

- 22～24ページの「故障かな？」の項を見てもう一度確認ください。
- 確認のうえ、それでも不具合な場合、あるいはご不明な場合はご自分で修理なさらないでお買い上げの販売店または、もよりの大阪ガスにご連絡ください。なお、ご連絡いただくときは次のことをお知らせください。

(1)品 名……………ガスふる給湯器

(2)品 番……………機器本体の正面左下部に貼付してあります。

(3)現 象……………(できるだけ詳しく)

(4)お客様名・住所・電話番号・道順

(N) 31-209 (U)

大阪ガス株式会社

09

転居される場合

- ガスの種類の異なる地域へ転居される場合には、部品の交換や調整が必要となりますので、転居先のガスの種類を確認の上、お買い上げの販売店、またはもよりの大阪ガスにご相談ください。この場合、調整・改造に要する費用は保証期間内でも有料となります。ただし、ガスの種類・電気の周波数によっては調整できない場合もあります。
- 転居・移設の際は、近隣の家に迷惑にならない場所に設置してください。騒音が気になったり、温風で植木が枯れたりします。

保証・修理について

- 保証期間中は…
保証書に記載のように、機器の故障について修理いたします。
保証書を紛失されますと、保証期間中であっても修理費をいただくことがありますので、この取扱説明書とともに大切に保管してください。
- 保証期間経過後の故障修理について
お買い上げの販売店、またはもよりの大阪ガスにご相談ください。
修理によって機能が維持できる場合は、お客様のご要望により有料修理いたします。
この製品の補修用性能部品（機能を維持するために必要な部品）の最低保有期間は、製造打切後10年です。
その後の修理は、補修用性能部品がなくて修理ができない場合がありますのでご了承ください。

もし
必要なとき