

大阪ガス

16号 自動タイプ
ガスふろ給湯器

〔屋外式〕

31-264型

取扱説明書

型式 GU-16RBR-B
(BL認定品)

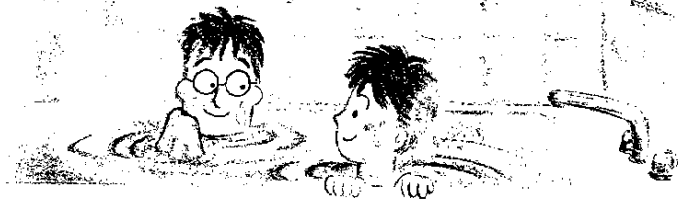

本社ガスビルサービスセンター・支社所在地および電話番号

大阪支社	〒550	大阪市西区千代崎3-2-95	電話 大阪 06(586)3200
南部支社	〒590	堺市住吉橋町2-2-19	電話 堺 0722(38)1131
北部支社	〒569	高槻市藤の里町3-9-6	電話 高槻 0726(71)0361
東部支社	〒578	東大阪市稲葉2-3-17	電話 河内 0729(62)1131
兵庫支社	〒650	神戸市中央区東川崎町1-8-2	電話 神戸 078(360)3100
京都支社	〒600	京都市下京区中堂寺栗田町1番地	電話 京都 075(311)7381
奈良支社	〒631	奈良市学園北2-4-1	電話 奈良 0742(44)1111
和歌山支社	〒640	和歌山市本町1-5	電話 和歌山 0734(31)2481
兵庫西支社	〒670	姫路市神屋町4-8	電話 姫路 0792(85)2221
豊岡支社	〒668	豊岡市三坂町6-5-7	電話 豊岡 0796(23)2221
滋賀支社	〒525	草津市西大路町5-3-4	電話 草津 0775(62)5311
滋賀東支社	〒522	彦根市大東町12-1-1	電話 彦根 0749(22)3131
長浜営業センター	〒526	長浜市南呉服町3-4	電話 長浜 0749(62)7171
本社・ガスビルサービスセンター	〒541	大阪市中央区平野町4-1-2	電話 大阪 06(202)2221

大阪ガス株式会社

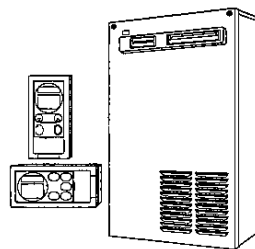

- このたびは、大阪ガスのガスふろ給湯器をお買い上げいただきまして、ありがとうございました。
- ご使用前に必ずこの説明書をよくお読みのうえ、正しくお使いください。なお、ご不明な点があればお買い上げの販売店にお問い合わせください。
 - 別添の保証書とともに、この「取扱説明書」を大切に保管してください。

リモコンですばやく給湯・お湯はり… 入浴が快適に!

- 適温・適量のお湯はりができれば自動消火するお湯はり運転。
- 給湯・シャワーとふろ追いだきが同時にできる独立運転。
- 台所もおふろも安定した湯温で給湯できる温度調整付。
- 万一の異常をお知らせするOKモニター付。
- 断続的な使用時にも温度変化の少ないQ機能付。

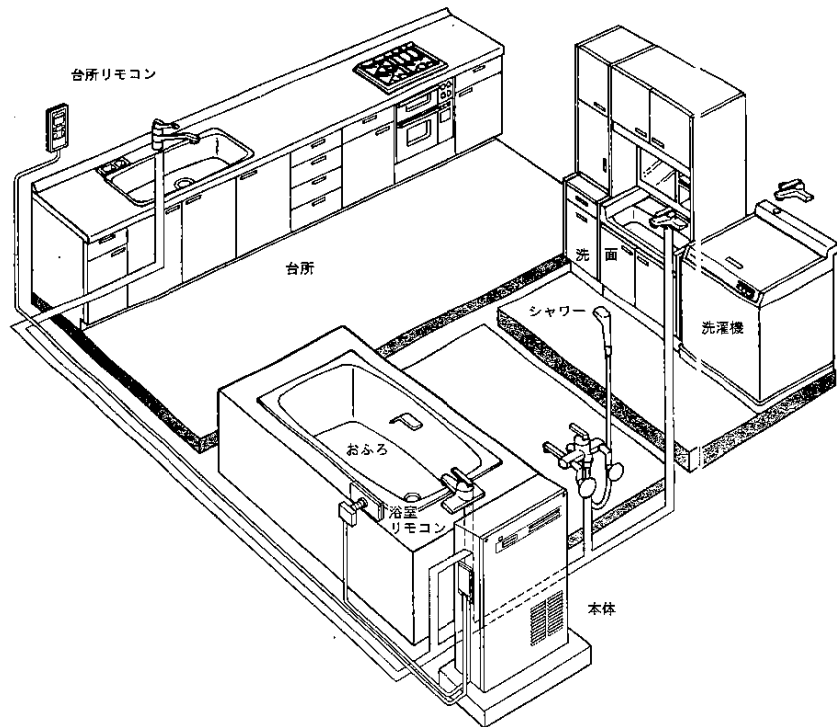

もくじ

必ずご確認ください

- 必ずお守りください…………… 4

使いかた

- 入浴健康メモ…………… 7
- 早見表…………… 8
- 初めてお使いになるとき…………… 10
- お湯の出しかた…………… 12
- お湯はりのしかた…………… 14
- お湯はり予約のしかた…………… 16
- おふろの湯かげん調節…………… 18
- シャワーの使いかた…………… 19
- 日常の点検とお手入れ…………… 20

必要なときにお読みください

- 故障かな!?…………… 22
- 凍結予防について…………… 25
- 仕様…………… 28
- 各部のなまえ…………… 29
- アフターサービスについて…………… 33
- メモ欄…………… 34

必ず
ご確認ください

すぐ
使いたいとき

もし
必要なとき

必ずお守りください

使用ガス・電源

■ 必ず銘板のガス・電源を使う！

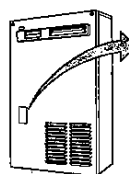

ガスふるがま
 型式 GU-16RBR-B
 安全装置
 都市ガス用 ガス引継機
 ISA
 KCS/个
 KCS/个
 電圧 AC100V 50/60Hz
 W
 OO-YX-00001

製造年月(例〇年×月製)を示します。

ガス事故防止のために

■ 燃焼状態を確認する！



点火時、消火時、使用中、リモコンの燃焼表示点灯・消灯を確かめる。

■ ガス漏れに気づいたとき！

すぐ使用をやめ、給水元栓とガス栓を閉じ、お買い上げの販売店またはもよりのガス会社に連絡を。



絶対に火をつけたり、電気器具のスイッチの「入」「切」などをしてはいけません。

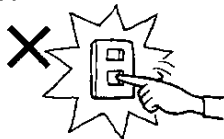

火災防止のために

■ 壁や可燃物から十分離す！

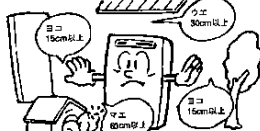

■ 近くに燃えやすいものを置かない！
 給排気口をおおわない！



■ スプレー缶を機器の前方に置かない、使用しない！



ご確認を

この機器は屋外設置形ですので、増改築などによって、屋内状態にしないでください。また、波板などによって、囲いをするのもおやめください。

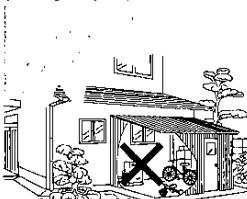

※混合水栓の、レバーを上げた状態が給湯栓「開」の場合。

停電・断水のときは

1 給湯栓を閉める

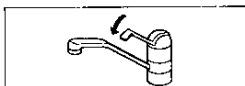

〈断水のみ〉

2 運転スイッチを「切」にする



長期間・長時間使用しないときは

1 運転スイッチを「切」にする

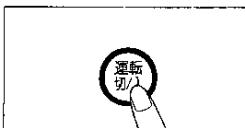

2 ガス栓を閉める

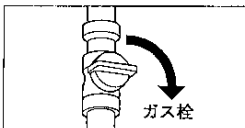

〈長期間のみ〉

3 給水元栓を閉める

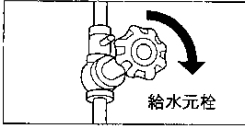

水抜きを行なう(⇒28ページ)

異常のときは

異常燃焼、臭気、異常音を感じたとき
 地震、火災のとき

1 給湯栓を閉める

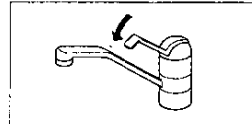

2 運転スイッチを「切」にする



3 給水元栓・ガス栓を閉める

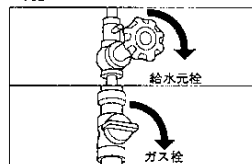

4 お買い上げの販売店またはもよりのガス会社に連絡を！



必ず
 ご確認ください

必ずお守りください

安全のために

■ 給湯以外には使用しない!

■ 火傷に注意!

(使用中や消火直後は、絶対に触れない)



■ 雑音防止のためテレビやラジオとは離す!



■ ご確認を!

- 入浴時、シャワー使用時は必ず湯溢を確認し、使用する。
- 同時に他の給湯栓を使うと湯温がぬるくなったり、湯量が少なくなることがあります。
- 浴そう内の循環口はタオルなどでふさがない。
- 使用後はリモコンの運転スイッチを切る。
- お出掛けや、お休みのときはガス栓を閉める。

■ ソーラーとの接続について!

- この機器は、ソーラー機器(太陽熱温水器)との接続はできません。

■ 用途の確認!

- この機器は家庭用製品です。業務用には使用しないでください。

■ 器内に長時間たまった水は飲まない、調理に使わない!



■ 雷のとき使わない!

(電源プラグを抜く)



■ 混合水栓を使用の場合!

- ときどき水だけを流す給水側の水が長い間流れないと一瞬、にごった湯(赤水など)が出る場合があります。
- 出口が絞られていないもの(瞬間湯沸器用混合水栓)を選んでください。
- 水圧の低い地域では泡沫水栓を使用しないでください。

■ 夏期などぬるめのお湯が出ないとき!

- 夏期は水温が高いため、湯量を多くしてお使いください。

■ 故障に注意!

- この機器の付属品、補助用具以外は使用しないでください。
- 硫酸、酸、アルカリを含んだ漂白剤、洗剤はそれらの注意書きをよく読んでください。

■ 感電事故に注意!

- 電源プラグは、ぬれた手で絶対にさわらないでください。

入浴健康メモ

体の疲れをとる入浴のしかた!

● 43~44℃のお湯に入る。

疲労の原因は体内に疲労物質(乳酸)がたまるため。そこで43~44℃の高め温度だと、血行がグンとよくなるので乳酸が早く体外に出てゆきます。

● つかる時間は10分前後で。

熱い湯に10分間つかると、血液中の乳酸濃度が低くなり、お風呂から出て1時間ほどで疲労以前のレベルに戻ります。10分がきつい人は、短い時間で何回か入るとよいでしょう。

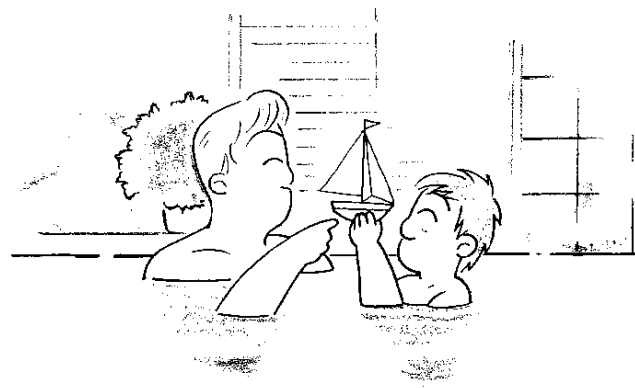

ストレスをとる入浴のしかた!

● 39~41℃のぬるいお湯に入る。

ぬるめのお湯は、緊張の原因、交感神経の活動をしずめ、リラックスを与えてくれる副交感神経の活動を優位にしてくれます。













● つかる時間は15~20分ほどで。

ぬるいお湯は、体への効果がゆっくりりなため、長い入浴時間が必要です。ゆっくりつかっていると心臓への負担も少なく、血圧が下がってイライラが解消されてゆきます。

必ず
ご確認ください

すぐ
使いたいとき

早見表

使う場所		台所・洗面所			浴室				
リモコン	使いかた	お湯を出す	お湯はり	お湯はり予約	お湯を熱くする(お湯はり)	お湯を足す(足し湯)	お湯を足す(足し湯)	シャワーを使う	
操作 方法	台所リモコン	 給湯温度を設定する ↓ 給湯栓を開ける ↓ 給湯栓を閉める (※12ページ)	■台所リモコンでお湯はりするとき ふう自動スイッチを押す (前回設定の水位・温度表示になります。)	①現在時刻を合わせる  ↓ 時、分を合わせる  (※11ページ)	②予約時刻を合わせる  ↓ 時、分を合わせる  (※16ページ)	③お湯はり予約をする  ↓ 自動的に点火、お湯はりをし、自動的に消火 (※16ページ)			
	浴室リモコン	 水位を設定する ↓  温度を設定する ↓ 設定した水位、温度になると自動的に消火 (※14ページ)				 ↓  追いだしタイマー時間を設定する ↓ 設定した時間追いだしすると自動的に消火 (※18ページ)	 ↓  ふう温度を設定する ↓ 約20ℓ 足し湯すると自動的に消火 (※18ページ)	 ↓ 給湯・シャワー温度を設定する ↓ 給湯栓を開ける ↓ 給湯栓を閉める (※19ページ)	

すぐ
使いたいとき

初めてお使いになるとき

本機

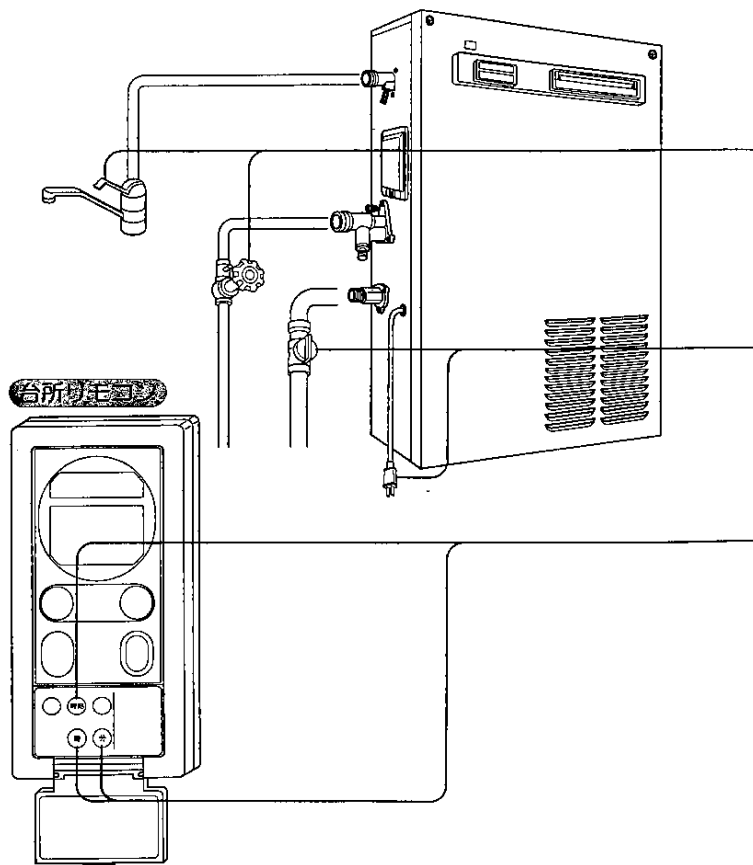

設置工事は — ●必ずお買い上げの販売店へ依頼してください。
●ご使用前には、設置のしかたが正しいか確認してください。(※工事説明書参照)

1 ■ 水の出ることを確かめる

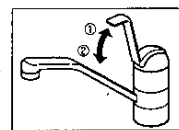
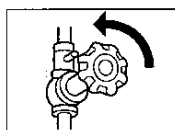

給水元栓
給湯栓を開ける
①開けて水を出し、
②閉める。

2 ■ ガスの開栓と通電を確かめる

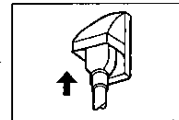
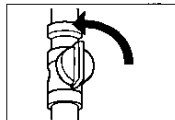

ガス栓を開け
電源プラグを差し込む

3 ■ 現在時刻を合わせる



押す
「午前12:00」が点滅。

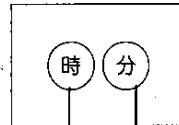
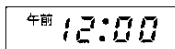

「時」を合わせる
「分」を合わせる

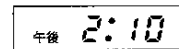

例、2時10分に合わせる。

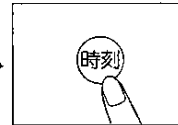

押す
「●」が点滅。

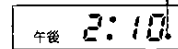

すぐ
使いたいとき

お湯の出しかた (台所・洗面所)

※混合水栓の、レバーを上げた状態が給湯栓「開」の場合。

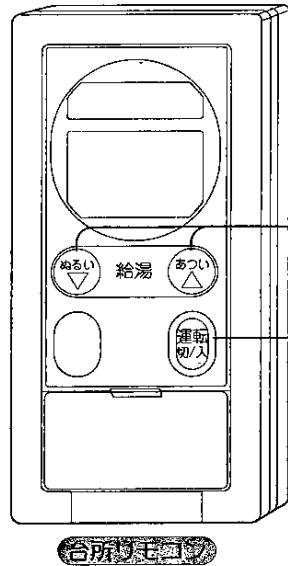

1

押す

(画面が表示していることを確かめる。)

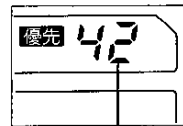

給湯温度表示

● 前回の温度が「75」のとき、安全のため「42」が点灯。



2

温度を設定する

● お湯の温度は約38~47℃の間と約60℃、約75℃で設定できます。

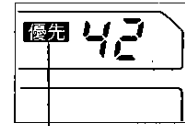

優先表示

(下記参照)

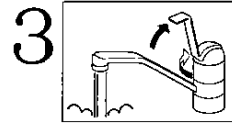

3

給湯栓を開ける

● 「」が点灯。

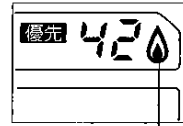

給湯燃焼表示

■ 2回目以降は
→前回と同じ温度の湯が出ます。

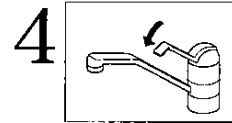

4

給湯栓を閉める

● 「」が消灯。

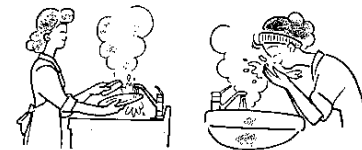

すぐ
使いたいとき

ご注意

- 設定温度が「75」のとき→安全のためブザーが鳴ります。
- お湯はり中(足し湯中)、給湯すると→おふろと同じ温度の湯がでます。
- 給湯栓を絞すぎると→熱い湯が出たり、消火することがあります。

優先について

- 優先表示の出ている方のリモコンのみ、給湯温度を設定できます。
- 優先表示が消えているときは→浴室リモコンの浴室優先スイッチを押す。
- 浴室優先スイッチは→押すごとに優先表示が台所リモコンと浴室リモコンへ交互に移動します。

お湯はりのしかた

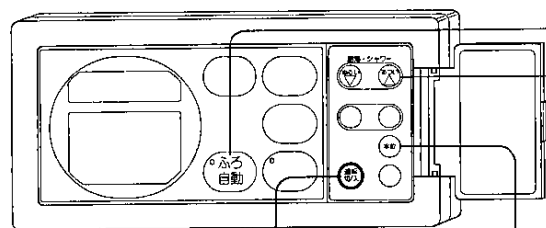

浴室リモコン

準備：①おふろの排水栓を閉じ、
②浴そうのふたをしてお
いてください。

1



押す

2

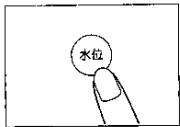

お湯はり水位を
設定する

- 押すごとに水位は上がり、5までくると下がります。
- 下部循環口から高さ約26～40cmの間で設定できます。

3



押す

- ランプ点灯。
- お湯はりが終わると自動的に消火し、プザーでお知らせします。

4

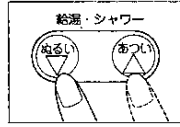

ふろ温度を
設定する

- 約35℃～50℃の間で設定できます。

■ 温度設定は

→給湯もお湯はりも同じスイッチで行ないます。

〔お湯はりの温度設定はふろ自動スイッチを押した後に行ないます。〕

- 給湯温度表示がふろ温度表示と同じになります。

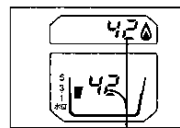

温度表示

■ 途中で消火するとき →再度押す。(ランプと燃焼表示が消灯。)

■ 浴そうの残り湯が循環口より…

- 下にある場合は、設定した温度になりません。追いだきで調節してください。
- 上にある場合は、お湯はりしません。追いだき、足し湯で調節してください。

■ 台所リモコンでもお湯はりできます

→台所リモコンの **ふろ自動** を押す。(前回設定の水位、温度表示になります。)

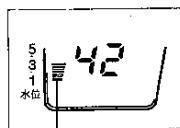

水位表示

● 浅い浴そうのとき

→水位を高くするとあふれることがあります。浴そうの形により、水位は多少変わります。

● 湯かげん調節は→18ページを参照してください。

● お湯はり中は→リモコンの優先表示は消えています。

ご注意

ご注意

- 給湯中、ふろ自動スイッチを押すと
→お湯はり待機します。給湯栓を閉めると、お湯はりを開始します。
- お湯はり中、給湯栓を開けると
→お湯はりは設定水位より低い場合があります。
→給湯温度はふろ温度と同じになります。



すぐ

使いたいとき

お湯はり予約のしかた

準備：①おふろの排水栓を閉じ、②浴そうのふたをして、
③現在時刻を合わせる（※11ページ）
※前回設定の水位、温度表示になります。

台所リモコン

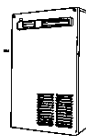
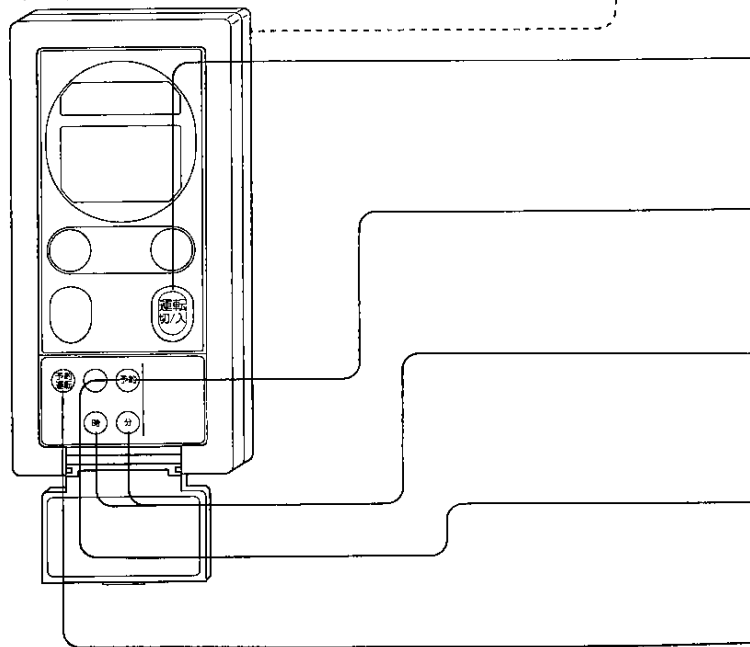

毎日、同じ時間にお風呂をわかせて便利です。



- 1**  **押す**
●画面が表示していることを確認する。
- 2**  **押す** 
- 3**  **予約時刻を合わせる** 
●例、「午後7時30分」のとき
- 4**  **押す** 
●現在時刻に戻り、予約時刻が記憶されます。
- 5**  **押す** 
●ほぼ予約時刻にお湯はりが始まり、プザーでお知らせします。

すぐ
風したいとき

ご注意

- スイッチを押す間隔は15秒以内に行なってください。15秒以上たつと現在時刻に戻りますので、再度設定し直してください。
- 予約運転中（お湯はり開始するまで）はふろ自動スイッチ、追いだしスイッチは使えません。給湯は使えます。

- 予約時刻を確認するとき → 予約スイッチを押す。
- 予約運転を取り消すとき → 予約運転スイッチを押す。（「予約」表示が消灯）
- 2回目以降は → 手順1と5のみで予約できます。

お風呂の湯かげん調節

お風呂のお湯を熱くしたいとき（追いだき）

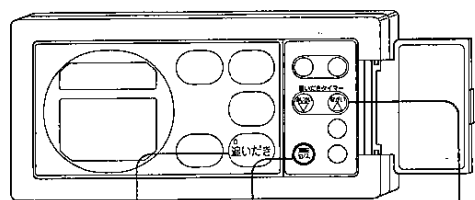

浴そうの上部循環口より10cm以上水が入っていることを確認する。

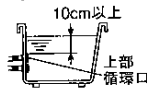

- 1 押す
(画面が表示していることを確かめる。)
- 2 押す (ランプ点灯)
→5分間、追いだきすると自動的に消火します。
- 3 <時間を変更したい場合>
時間を設定する
→1分～80分の間で設定できます。

■途中で消火したいとき→もう一度押す。

お風呂のお湯を足したいとき（足し湯）

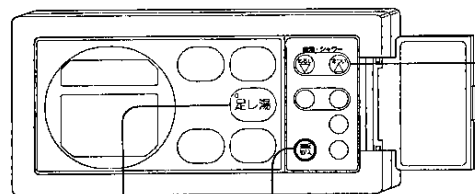

- 1 押す
(画面が表示していることを確かめる。)
- 2 押す (ランプ点灯)
→約20ℓ足し湯すると自動的に消火します。
- 3 <温度を設定したい場合>
温度を設定する

■途中で消火したいとき→もう一度押す。

シャワーの使いかた

シャワー、カランのお湯の出しかた

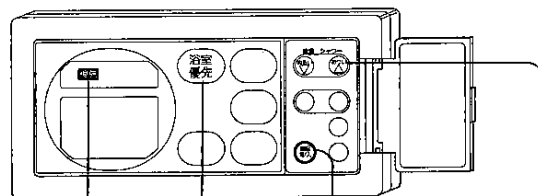

優先表示

- 1 押す
(画面が表示していることを確かめる。)
- 2 押す
(優先 が点灯)
- 3 温度を設定する

優先について

優先表示の出ている方のリモコンのみ、給湯・シャワー温度を設定できます。

- 優先表示が消えているときは
→浴室リモコンの浴室優先スイッチを押す。
- 浴室優先スイッチは
→押すごとに優先表示が台所リモコンと浴室リモコンへ交互に移動します。

4 給湯栓を開ける



すぐ
使いたいとき

日常の点検とお手入れ

「点検・お手入れ」は、必ず給水元栓とガス栓を閉め、電源プラグを抜いて機器が冷えてから行ってください。次の要領で定期的に行なってください。

お手入れの方法

本 体

布または、スポンジに台所用洗剤をつけてふきとる

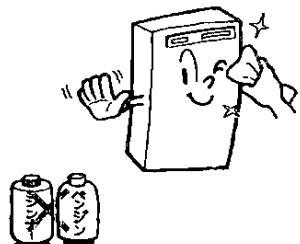

〔注〕
ベンジン・シンナーなどは使用しない!

リモコン

水をつけた布をかたく絞り軽くふきとる

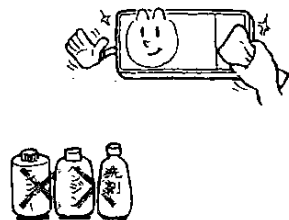

〔注〕
ベンジン・シンナー・洗剤などは使用しない!

給水側水ストレーナ

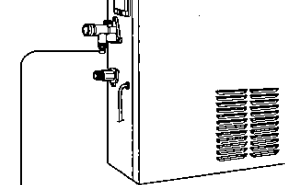

1 給水接続口にある水ストレーナをはずす

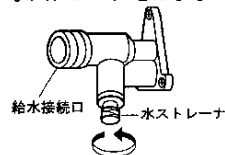

2 歯ブラシなどで洗う

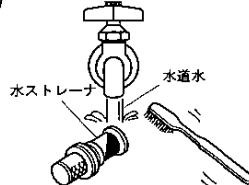

3 もとのように取り付ける

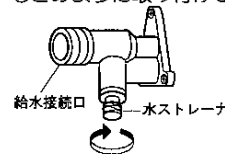

点検の方法

- 機器の異常音は？
- 外観に異常は見られませんか？
- 周囲に燃えやすいものを置いていませんか？



定期点検のおすすめ（有料）

- ご使用上支障がない場合でも、不慮の事故を防ぎ、安心してより長くご使用いただくために、年1回程度の定期点検をおすすめします。お買い上げの販売店またはもよりのガス会社にご相談ください。
- ガスふろ給湯器が古くなると熱交換器やバーナーにサビやスス、ほこりなどがつまつたりします。また取付け場所によりバーナーに「くも」が集まることもあり、ときどきご使用中に異常（異常音、排気に不快な臭い、目にしみるなど）がないか確認してください。異常に気づかれた場合は、使用を中止し、ガス栓を閉めてお買い上げの販売店またはもよりのガス会社へご連絡ください。

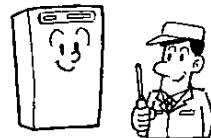

すぐ
使いたいとき

故障かな！？

故障と思う前に次の内容に従ってご確認ください、それでも直らないときや原因のわからないときは、お買い上げの販売店またはもよりのガス会社へご連絡ください。

症状	ご確認ください
運転(燃焼)しない	<ul style="list-style-type: none"> ●電源プラグが外れていませんか。 ●ガス栓が全開になっていますか。 ●給水元栓が全開になっていますか。 ●断水していませんか。 ●凍結していませんか。(※27ページ) ●ガス配管に空気が残っていませんか。 →点火操作をくり返す。 ●水ストレーナが詰まっていますか。(※21ページ)
お湯があつくならない	<ul style="list-style-type: none"> ●ガス栓が全開になっていますか。 ●湯と水の量の調節は適切ですか。
低温の湯が出ない	<ul style="list-style-type: none"> ●給水元栓が全開になっていますか。 ●水ストレーナが詰まっていますか。(※21ページ)

異常時には安全装置が働きます

1. バーナーの炎が消えた場合……………立消え安全装置
2. 機器の温度が異常に上昇した場合……………過熱防止装置
3. 電気回路に漏電が生じた場合……………漏電安全装置
4. 給水されていないのに燃焼している場合……………給湯空だき(残火)安全装置
5. 過電流が流れた場合……………電流ヒューズ
6. 浴そうに水がない場合……………ふろ空だき防止装置(水位式)
7. 機器内の水圧が異常に上昇した場合……………過圧防止安全装置

上記1～5の安全装置が働いた場合

運転スイッチを「切」にし、ガス栓・給水元栓を閉め、お買い上げの販売店またはもよりのガス会社へご連絡してください。

●次のような場合は故障ではありません。

現象	理由
寒い日に排気口から湯気がでる	排気ガスの水分が水蒸気に変わるためであり異常ではありません。
給湯停止後もファンの回転音がする	再使用時の点火をより早くするため約5分間は回転しています。
給湯栓を絞るとお湯が白くなる	水の中の空気が分離して気泡となるためです。
給湯栓を急に閉めるとゴツンと音がすることがある	水が急にとまるために発生する音で異常ではありません。
お湯はり中に浴そうの循環口から空気が出て、「ポコポコ」と音がする	お湯はり中のお湯の流れにより空気を吸い込んでいるためです。
お湯はりを約40分間、連続して使用すると、火が消えて運転を停止する	浴そうの栓の閉め忘れの時などにはたります。
お湯はりしたとき設定した湯温・水位にならない	浴そうに水または湯があるためです。このような場合、追っだしスイッチを押し、追っだしきをしてください。

故障かな!?

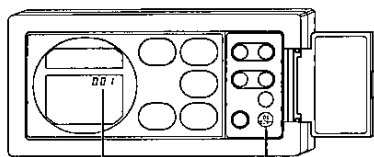

エラーコード表示

OKモニタースイッチ

OKモニターについて
不具合が生じたとき、その原因を
エラーコードでお知らせします。
OKモニタースイッチを約2秒以上
上押すと、画面表示部に過去のエ
ラーコードを呼び出せます。

下記のエラーコードの表示に応じた処置を行なってください。それでも同じ表示が出る場合、
電源プラグを抜かないで、お買い上げの販売店またはもよりのガス会社へご連絡ください。

表示	原因	処置方法
001	給湯を連続90分以上運転したため。	給湯栓を「閉」にして再度「開」にしてください。
032	浴そうの栓を完全にしていないため。	ふろ自動スイッチを「切」にして、栓をしっかり開けて再度「入」にしてください。
111	給湯側の点火エラーが生じたため。	ガス栓が全開であることを確認後、給湯栓を「閉」にして再度「開」にしてください。
721	給湯側の回路に異常がおきたため。	ガス栓が全開であることを確認後、追いだしスイッチを押しなおしてください。
112	ふろ側の点火エラーが生じたため。	ガス栓が全開であることを確認後、追いだしスイッチを押しなおしてください。
722	ふろ側の回路に異常がおきたため。	ガス栓が全開であることを確認後、追いだしスイッチを押しなおしてください。
102	浴そうの上部循環口より約10cm以上水が入っていないため。	浴そうの上部循環口より約10cm以上水または湯を入れ、追いだしスイッチを「切」にし、再度「入」にしてください。
710	追いだしタイマー設定を長時間にして、ふろの湯温が異常に高くなったため。	運転スイッチを「切」にして、再度追いだしするときは、しばらく待ってから運転スイッチを「入」にし、追いだしスイッチを「入」にしてください。
	追いだし運転中に、浴そうの上下循環口を手や足、またはタオルなどでふさいだため。	(再操作して、エラーコード710が表示) していないことを確認してください。
000	停電したため。	時刻を設定しなおしてください。

上記以外の表示が出る場合は、運転スイッチをいったん「切」にして再操作してください。

凍結予防について

通常は自動保温します
(外気温0〜15℃で無風のとき)

- 運転スイッチの「入・切」に関係なく、凍結予防ヒーターが入ります。

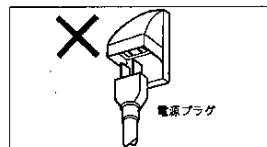

電源プラグ

- 電源プラグは絶対抜かないでください。
- 浴そうの水を排水してください。

給湯栓から水を出す
(冷え込みが厳しいとき)

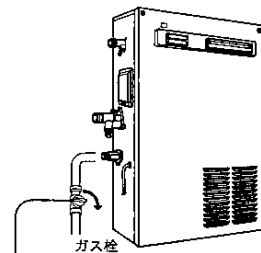

ガス栓

1 ガス栓を閉める

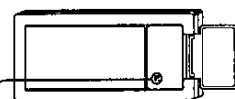

2 運転スイッチを切る

3 給湯栓を開け、
水を出しつづける



注：電源を「切」にしないでください。(凍結予防ヒーターによる自動保温も行なっています。)

約3mmの
水流

※配管・バルブの凍結予防はできません。

もし
必要とき

凍結予防について

水抜きをする
(長期不在のとき)

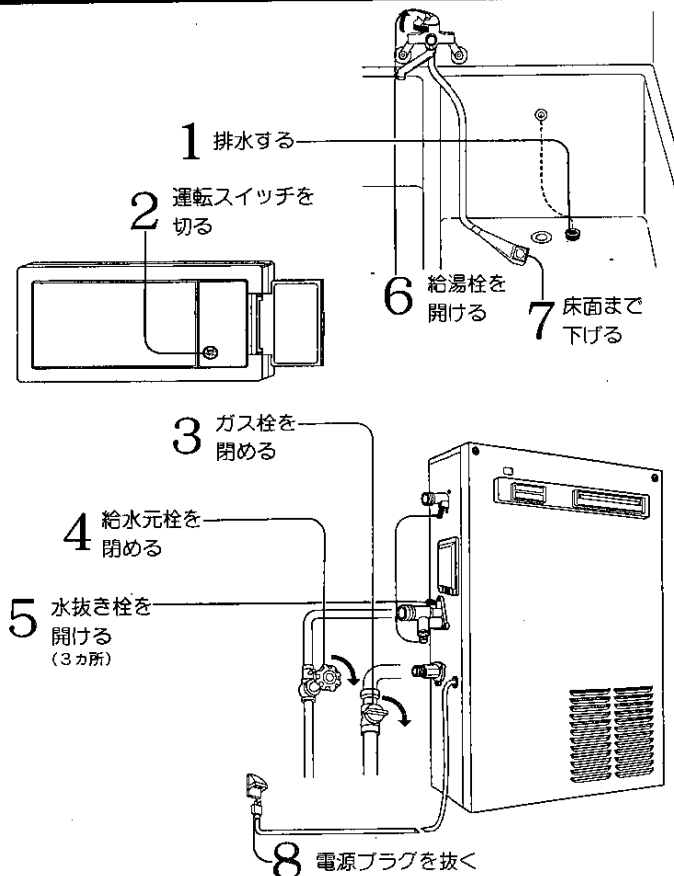

※配管・バルブの凍結予防はできません。

水抜き後の再使用のとき

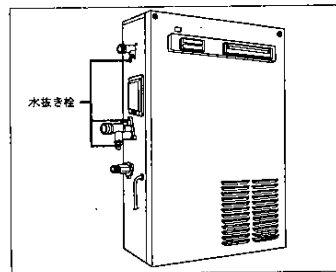

- 1 水抜き栓を閉める
※以下の手順は10ページの「初めてお使いになるとき」に従ってお使いください。
- 2 給水元栓を全開にする
- 3 給湯栓を開け、水を出し、閉める
- 4 ガス栓を全開にする
- 5 電源プラグを差し込む

凍結して水が出ないとき

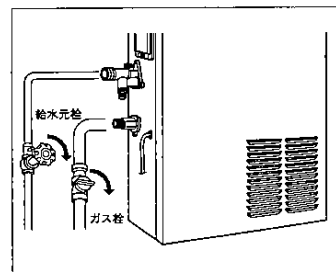

- 1 ガス栓を閉める
- 2 給水元栓を閉める
- 3 運転スイッチを切る
- 4 給湯栓を開ける
- 5 ときどき給水元栓を開け水が出ることを確認する

ご注意

- 凍結したまま使わないでください。
- 凍結による修理は有料です。

もし
必要などき

仕様

品 種	31-264型	
ガ ス 種 類	都市ガス13A用	LPガス用
型 式 名	GU-16RBR-B	GF-GU-16RBR
外 形 寸 法 (mm)	高さ850×幅540×奥行180	
重 量 (kg)	31	
最大ガス消費量 (kcal/h)	給湯	30.100
	追いだし	10.000
	同時使用	36.000
最大ガス流量 (m ³ /h)	給湯	2.88
	追いだし	0.96
	同時使用	3.44
出湯能力 (ℓ/min) (僅水)	水温+25℃上昇	16.0
	水温+40℃上昇	10.0
消費電力 (W) (50Hz/60Hz)	最大燃焼時 70/65	最大燃焼時 74/69
	凍結予防ヒーター作動時 84	
点 火 方 式	連続放電点火方式	
	2缶?水路	
熱 交 換 器 材 質	ふろ釜: ステンレス・湯沸器: 銅製	
	水 圧 (kg/cm ²) 最低作動水圧: 0.15 使用水圧: 1.0以上	
最低作動水量 (ℓ/分)	2.0	
出湯能力 (湯沸器)	16号~2.5号	
操 作 方 法	台所リモコン、浴室リモコンによるリモコン操作	
湯沸器能力切換え	無段階	
接 続 口	ガ ス	15A (R1/2)
	給 水	15A (R1/2)
	給 湯	15A (R1/2)
	電 気	AC100V・50/60 Hz (電源コード2 m付)
	ふろ循環口	φ45mm (往・戻)
安 全 装 置	立消え安全装置・過熱防止装置・漏電安全装置・給湯空だし(残火)安全装置 電流ヒューズ・ふろ空だし防止装置(水位式)・過圧防止安全装置	
凍 結 予 防 装 置	凍結予防ヒーター	
付 属 品	台所リモコン(取付ねじセット付)・固定金具・給湯接続継手一式 浴室リモコン(2心ケーブル3m・取付セット付) 接続ゴム管2コ・接続バンド4コ	
別 売 品	2心ケーブル : (4)38-132型 増設リモコン : (4)36-570型 厚壁用スリーブ : (4)36-050型 排気カバー : (4)36-935型	
ベ タ ー リ ビ ン グ	有	

●機器本体より第3種接地工事(アース)が必要です。

各部のなまえ 本体

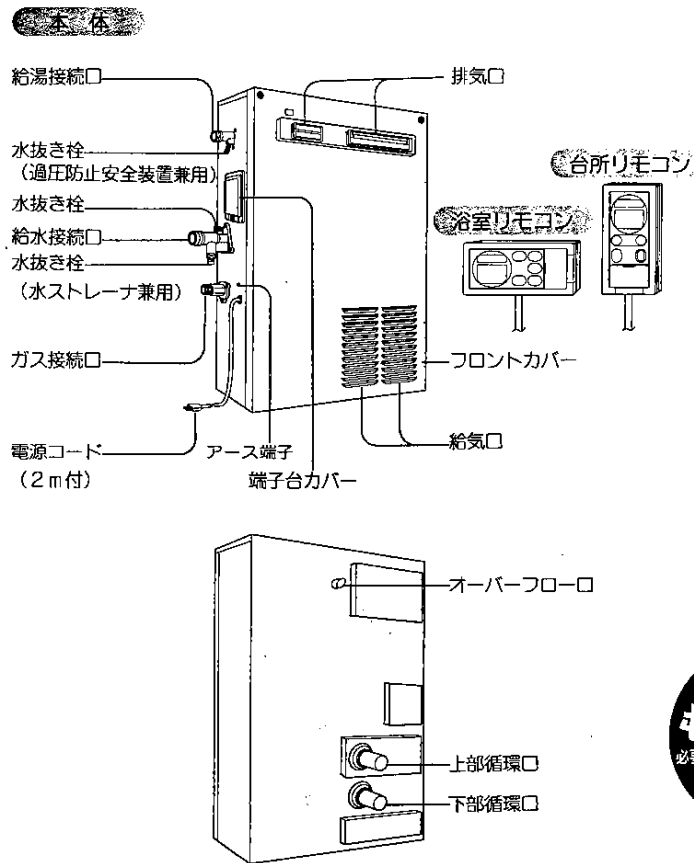

もし
必要なき

各部のなまえ 台所リモコン

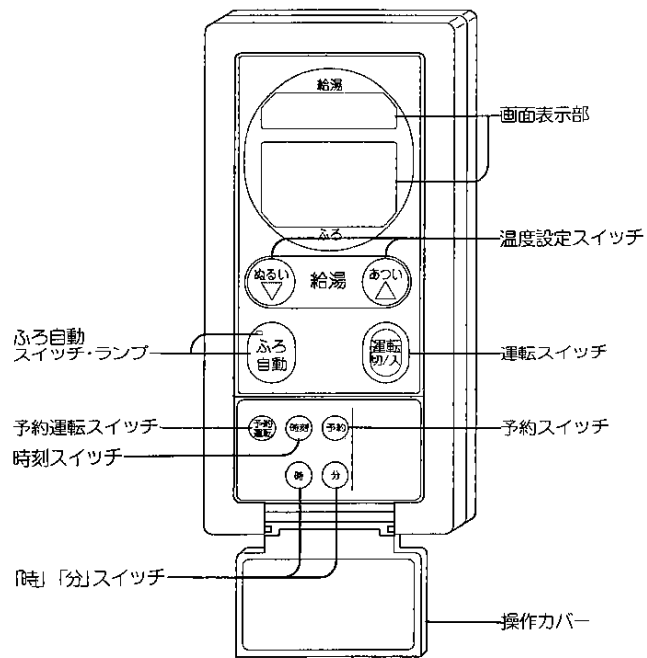

浴室リモコン

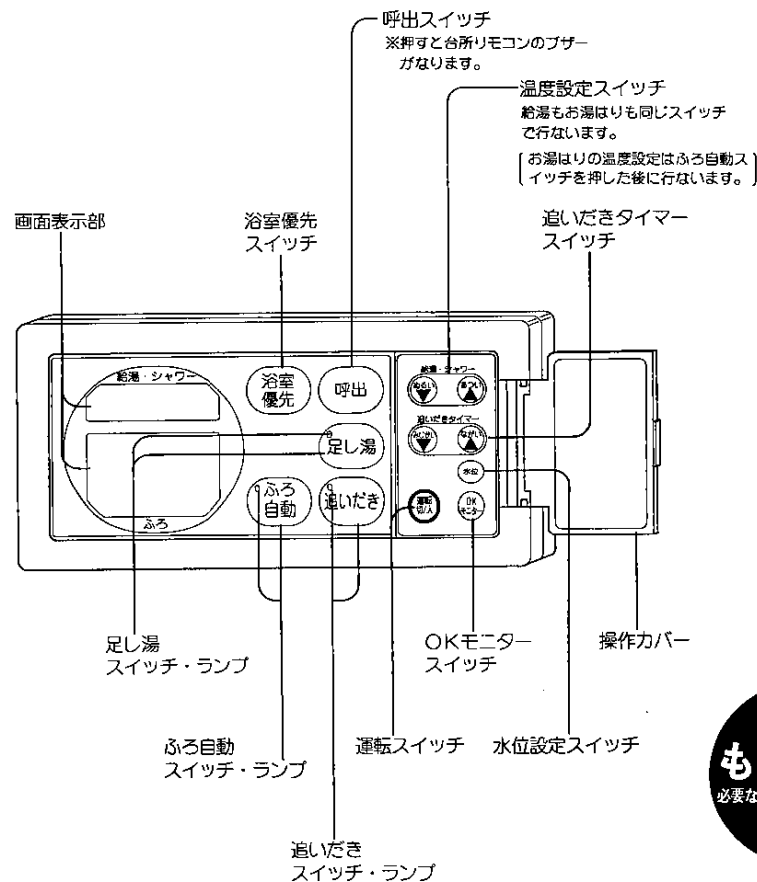

もし
必要なとき

各部のなまえ 画面表示部

- 「給湯温度」「ふろ温度」「追いだし時間」の数値は目安です。
- 下記画面表示は説明のため全部表示したものです。
- 画面表示部は、台所リモコン、浴室リモコン共通です。

優先表示

表示しているリモコンで給湯の温度設定ができます。

予約運転表示
台所リモコンの「予約運転スイッチ」を押すと表示。

水位設定表示
設定した水位を表示。

追いだしタイマー表示
〈浴室リモコンのみ〉
追いだし中表示。

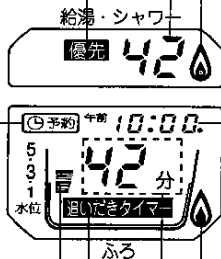

給湯温度表示
給湯の設定温度を表示。

給湯燃焼表示
燃焼中に表示。

時刻表示
現在時刻・予約時刻を表示。

エラーコード表示
機器に不具合が生じたとき表示。

追いだし燃焼表示
ふろを沸かしているときに表示。

ふろ温度表示
お湯はりの温度設定を表示。
〔「分」表示なし〕

追いだし時間表示
〈浴室リモコンのみ〉
追いだししているときに残時間を表示。
〔「分」表示あり〕

アフターサービスについて

アフターサービスのお申し込み

- 22～24ページの「故障かな?」の項を見てもう一度確認ください。
- 確認のうえ、それでも不具合な場合、あるいはご不明な場合はご自分で修理なさらないで買い上げの販売店または、大阪ガス支社にご連絡ください。なお、ご連絡いただくときは次のことをお知らせください。
 - (1)品名……ガスふろ給湯器
 - (2)品番……機器本体の正面左下部に貼付してあります。
 - (3)現象……(できるだけ詳しく)
 - (4)お客様名・住所・電話番号・道順

(N) 31-264 (U)

大阪ガス株式会社 01

転居される場合

- ガスの種類の異なる地域へ転居される場合には、部品の交換や調整が必要となりますので、転居先のガスの種類を確認の上、お買い上げの販売店、またはもよりの大阪ガス支社にご相談ください。この場合、調整・改造に要する費用は保証期間内でも有料となります。ただし、ガスの種類・電気の周波数によっては調整できない場合もあります。

保証・修理について

- 保証期間中は…
保証書に記載のように、機器の故障について修理いたします。
保証書を紛失されますと、保証期間中であっても修理費をいただくことがありますので、この取扱説明書とともに大切に保管してください。
- 保証期間経過後の故障修理について
お買い上げの販売店、またはもよりの大阪ガス支社にご相談ください。
修理によって機能が維持できる場合は、お客様のご要望により有料修理いたします。
この製品の補修用性能部品（機能を維持するために必要な部品）の最低保有期間は、製造打切後10年です。
その後の修理は、補修用性能部品がなくて修理ができない場合がありますのでご了承ください。

もし
必要とき

メモ欄

メモ欄

もし

必要なとき