

大阪ガスのお問い合わせ先

大阪事業本部	〒560	大阪市西区千代崎3丁目南2-37	電話	大阪	06(586)1122
関西事業本部	〒590	堺市住吉橋町2-2-19	電話	堺	0722(38)1131
和歌山支社	〒640	和歌山市本町1-5	電話	和歌山	0734(31)2481
北東部事業本部	〒578	東大阪市福業2-3-17	電話	河内	0729(62)1131
北部事業所	〒569	高槻市藤の里町3-9-6	電話	高槻	0720(71)0361
奈良支社	〒631	奈良市学園北2-4-1	電話	奈良	0742(44)1111
兵庫事業本部	〒650	神戸市中央区東川崎町1-8-2	電話	神戸	078(380)3100
姫路支社	〒670	姫路市神屋町4-8	電話	姫路	0792(85)2221
豊岡支社	〒688	豊岡市三坂町6-5-7	電話	豊岡	0796(23)2221
京滋事業本部	〒600	京都市下京区中堂寺栗田町1	電話	京都	075(311)7381
滋賀支社	〒525	草津市西大路町5-3-4	電話	草津	0775(62)5311
滋賀東支社	〒522	彦根市大東町12-1-11	電話	彦根	0749(22)3131
長浜営業センター	〒526	長浜市南興服町3-4	電話	長浜	0749(62)7171
本社	〒541	大阪市中央区平野町4-1-2	電話	大阪	06(202)2221

大阪ガス株式会社

16号 自動タイプ

大阪ガス

ガスふろ給湯器 [屋外式]

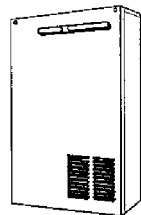

- このたびは、大阪ガスのガスふろ給湯器をお買い上げいただきまして、ありがとうございました。
- ご使用前に必ずこの説明書をよくお読みのうえ、正しくお使いください。なお、ご不明な点があればお買い上げの販売店にお問い合わせください。
 - 別添の保証書とともに、この「取扱説明書」を大切に保管してください。
 - この取扱説明書を紛失した場合は、お買い上げの販売店またはもよりの大阪ガスにて再購入してください。

リモコンですばやく給湯・お湯はり…

- 適温・適量のお湯はりができれば自動消火するお湯はり運転。
- シャワーとお風呂追いだきが同時にできる独立運転。
- 台所もお風呂も安定した湯温で給湯できる温度調整付。
- 万一の異常をお知らせするOKモニター付。
- 給湯の断続的な使用時に温度変化の少ない、Q機能付。

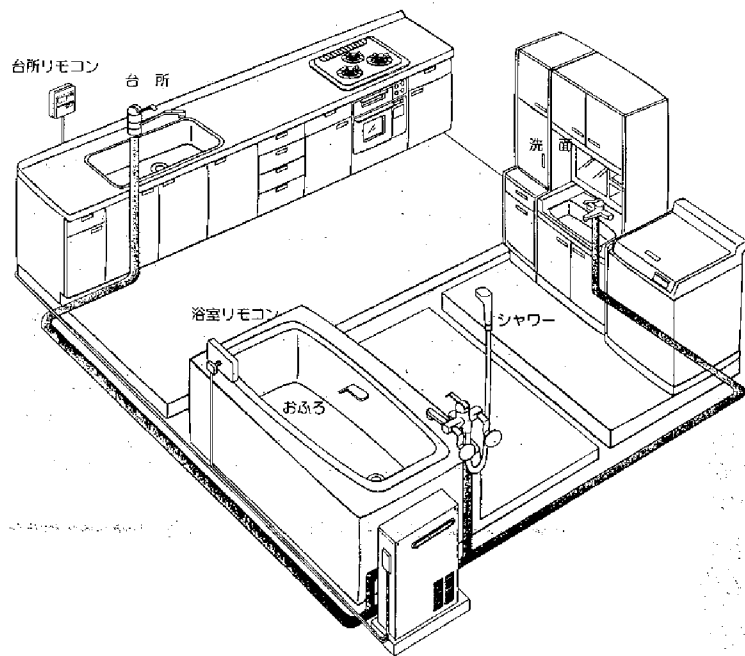

入浴が快適に！

- 本製品は一般家庭用のため、業務用には使用しないでください。著しく機器の寿命が縮まります。

もくじ

必ずご確認ください

	ページ
● 安全上のご注意	4
● 使用上のお願	9

必ず
ご確認ください

使いかた

	ページ
● 入浴健康メモ	11
● 早見表	12
● 初めてお使いになるとき	14
● お湯の出しかた	16
● お湯はりのしかた	18
● 湯がじん調節のしかた	20
● 足し湯・シャワーの使いかた	21
● 日常の点検とお手入れ	22

すぐ
使いたいとき

必要なときにお読みください

	ページ
● 故障かな?	24
● 凍結予防について	27
● 仕様	30
● 各部のなまえ	31
● アフターサービスについて	36

もし
必要なとき



安全上のご注意 必ずお守りください

お使いになる人や他の人への危害、財産への損害を未然に防止するため、必ずお守りいただくことを、次のように説明しています。

■表示内容を無視して誤った使い方をした時に生じる危害や損害の程度を、次の表示で区分し、説明しています。

- ⚠ **危険** この表示の欄は、「死亡または重傷などを負う危険が切迫して生じることが想定される」内容です。
- ⚠ **警告** この表示の欄は、「死亡または重傷などを負う可能性が想定される」内容です。
- ⚠ **注意** この表示の欄は、「傷害を負う可能性または物的損害のみが発生する可能性が想定される」内容です。

■お守りいただく内容の種類を、次の絵表示で区分し、説明しています。
(下記は、絵表示の一例です。)

- ⚠ このような絵表示は、気をつけていただきたい「注意喚起」内容です。
- ⊘ このような絵表示は、してはけない「禁止」内容です。
- ❗ この絵表示は、必ず実行していただく「強制」内容です。

⚠ 危険

設置工事時のご注意

■屋内に設置しない

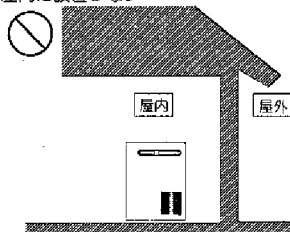

燃焼排ガスが室内に充満したり、正常な給排気ができなため異常燃焼し、酸欠や一酸化炭素中毒などの原因となります。

■ガス漏れに気付いたときは、ガス栓を閉め、もよりのガス会社へ連絡する



そのまましておくと、引火し、爆発・火災の原因となります。

※混合水栓は、レバーを上げた状態が給湯栓「開」の場合と説明しています。

⚠ 警告

■異常燃焼・臭気・異常音を感じたとき、地震・火災のときは次の手順に従う

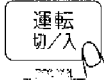
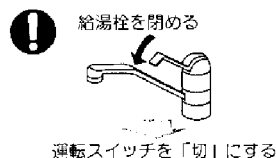

給水元栓・ガス栓を閉める

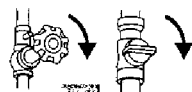

お買い上げの販売店またはもよりのガス会社に連絡する



そのまましておく、火災の原因となります。

■スプレー缶を給排気口の前方に置かない、前方で使用しない

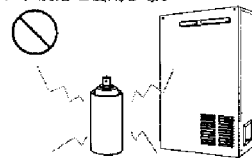

熱でスプレー缶の圧力が上がり、爆発・火災の原因となります。

■お出かけやお休みなど長時間使用しないときは、運転スイッチを「切」にする。

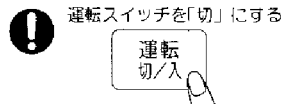

(旅行など、長期間使用しない場合は凍結予防のため水抜きを行なう(+28ページ参照)ガス漏れが生じた場合、火災の原因となります。)

■ガス漏れ時は、絶対に火をつけたり電気器具のスイッチの「入・切」などはしない

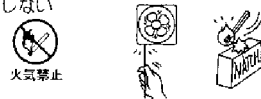

引火し、爆発・火災の原因となります。

■子供を浴室内で遊ばせない、また、浴そうの循環口付近に潜ったりしない

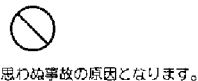

■燃えやすいものは離す

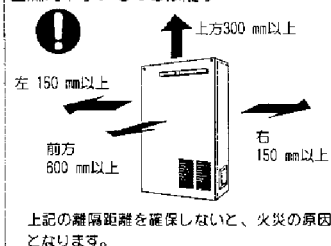

必ず
お守りください



安全上のご注意

必ずお守りください

給湯・シャワー使用時のご注意

■シャワー使用時は、配管内の湯が出てしまふまで待ち、手のひらで湯温を確認したのち使用する、また入浴時も湯温を確認する



確認を怠ると、やけどの原因となります。

■熱湯と水との混合水栓では、必ず先に熱湯の栓を止める



水側を先に止めると配管内に熱い湯が残り、再出湯時熱い湯が出てやけどの原因となります。

■混合水栓ではシャワーと蛇口との切り換えレバーは必ず定位置まで回す



途中で止めると熱い湯が出て、やけどの原因となります。

■混合水栓を使用している場合他の給湯栓を開けるとやけどの恐れがあります



やけど注意

急に熱い湯が出る場合があります。配管内の熱い湯が出てしまふまで待ち、手のひらで湯温を確認したのち使用してください。

■給湯・シャワー使用時は、使用者以外温度を変えない



高温に設定されると熱湯によるやけどや、低温に設定されたりスイッチ「切」にされると冷水になりびっくりしてけがの原因となります。

■機器の設置、移動の工事はお買い上げの販売店に依頼する



正常に機器が設置されないと火災や機器故障の原因となります。

■必ず銘板に表示のガス・電源を使用する

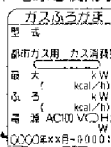

他のガス種・電源を使用すると機器が正常に作動しなくなり、異常燃焼し、一酸化炭素中毒や火災などの原因となります。

■ガソリン・ベンジン・灯油など引火のおそれのあるものを近くで使用しない



火災の原因となります。

■増改築などにより屋内状態にしない(取扱などにより問いあせしなさい)

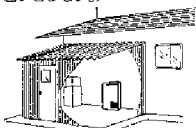

正常な給排気ができないため異常燃焼し、一酸化炭素中毒などの原因となります。

■給排気口をおおわない



火災や異常燃焼による機器故障の原因となります。

警告

■電源プラグは根元まで確実に差し込む



差し込みが不十分ですと、発熱による火災の原因となります。

■電源プラグのほこりなどは定期的にとる



プラグにはほこりなどがたまること、湿気などで絶縁不良となり、火災の原因となります。

■濡れた手で、電源プラグの抜き差しをしない

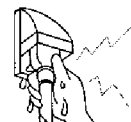

感電の原因となります。

■電源コード・電源プラグを破損させるようなことはしない



傷つけたり、加工したり、熱器具(高温部)に近づけたり、無理に曲げたり、捻じったり、引っ張ったり、重いものを載せたり、茶ねたりしない

傷んだまま使用すると、感電・ショート・火災の原因となります。

■コンセントや配線器具の定格を超える使い方をしない



たこ足配線などで、定格を超えると、発熱による火災の原因となります。

■電源プラグを抜くときは、コードを保持せずにプラグをもって抜く



コードを引っ張ると、コードが破損し、感電・ショート・火災の原因となります。

注意

■点火時、消火時、使用中はリモコンの燃焼表示の点灯・消灯を確認する

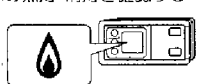

確認を怠ると、機器の異常を早期に発見できなくなります。

■アース接続されていることを確認する

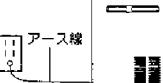

漏電が生じた場合、感電の原因となります。アース接続されていない場合は、販売店に依頼してください。

必ず
ご確認ください

安全上のご注意

必ずお守りください

- 給湯・シャワー・お湯はり・追いだき用として使用する



他の用途に使用すると、火災や機器故障の原因となります。

- 使用中や消火直後は、排気口付近に触れない



接触禁止

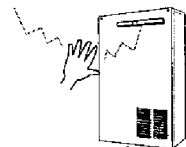

やけどの原因となります。

- 排水の不良などで機器が冠水するような状態では使用しない

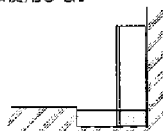

火災や異常燃焼による機器故障の原因となります。販売店にご相談ください。

- 車内・船舶への設置はしない



振動により機器が転倒し、火災や機器故障の原因となります。

- 点検・お手入れは次の手順に従う



給水元栓・ガス栓を閉める

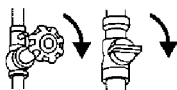

電源プラグを抜く

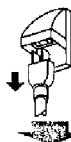

機器が冷えてから行なう
(※22ページ参照)

やけどや機器故障の原因となります。

- お客様ご自身で修理・分解・改造をしない(フロントカバーを外さない)



分解禁止



不備が生じた場合、火災や機器故障の原因となります。販売店に依頼してください。

- 機器内に長時間たまった水や、朝一番に使用のお湯は飲まない、調理に使わない



健康を損なう恐れがあります。(雑用水としてお使いください。)



注意

- 機器の上のつたり、物をのせたりしない
- ソーラーシステム(太陽熱温水)に接続しない
- 凍結後、再使用する際は全ての給湯栓から水が出ることを確認し、機器および配管から水漏れのないことを確認する

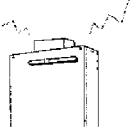

やけどや機器の転倒により、けが・機器故障の原因となります。



高温水が出て、やけどの原因となります。



水漏れによる床や壁などの損害は、お客様のご負担となります。

使用上のお願い

- 浴所内の循環口はタオルなどでふさがない

機器故障の原因となります。

- 硫黄、酸、アルカリを含んだ入浴剤、洗剤はそれらの注意書きをよく読んで機器に影響のないものを使用する

入浴剤・洗剤などによっては、機器故障の原因となる場合があります。

- この機器の付属品、補助用具以外は使用しない

機器故障の原因となります。

- 断水のときは、給湯栓を閉め、運転スイッチを「切」にする
給湯栓を開める

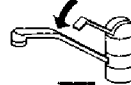

運転スイッチを「切」にする



そのままにしておく、機器故障の原因となります。

- 使用後は運転スイッチを「切」にする



凍結し給湯管が破裂した場合や、子供がいたずらしたときお湯が出続ける場合があります。

必ず
ご確認ください



使用上のお願い

■停電のときは、給湯栓を閉める

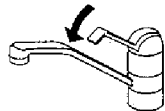

燃焼が停止し、水になります。

■台所リモコンは直射日光、水しぶき・蒸気のかかる場所で使用しない、設置しない

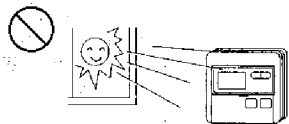

水しぶきなどがかかると台所リモコン故障の原因となります。

■テレビやラジオとは1.5 m以上離す

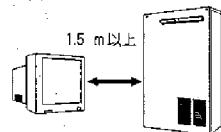

上記の距離を確保しないと雑音の原因となります。

■追いだきするときは水位が上部循環口より10 cm以上、上にあることを確認する

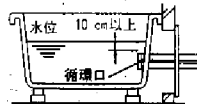

機器故障の原因となります。

■燃焼中、電源プラグを抜いて消火しない

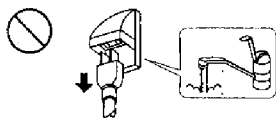

機器故障の原因となります。

■混合水栓を使用の場合、ときどき水だけを流す

給水側の水が長い間流れないと、一瞬にごった湯（赤水など）が出る場合があります。

■混合水栓を使用の場合、出口が絞られていないもの（瞬間湯沸器用混合水栓）を選ぶ

機器作動不良の原因となります。

■水圧の低い地域では泡沫水栓を使用しない

機器作動不良の原因となります。

■24時間風呂には使用しない

24時間風呂への対応はしていません。

■夏期などぬるめのお湯がでないときは湯量を多くして使う

水温が高いとき湯量を絞ると、設定温度より高くなる場合があります。

入浴健康メモ

参考

体の疲れをとる入浴のしかた！

●43～44℃のお湯に入る。

疲労の原因は体内に疲労物質（乳酸）がたまるため。そこで43～44℃の高めの温度だと、血行が、グンとよくなるので乳酸が早く体外に出てきます。

●つかる時間は10分前後で。

熱い湯に10分間つかると、血液中の乳酸濃度が低くなり、お風呂から出て1時間ほどで疲労以前のレベルに戻ります。10分がきつい人は、短い時間で何回か入るとよいでしょう。

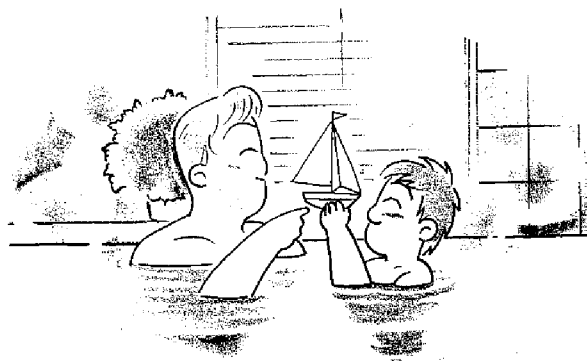

必ず
ご確認ください

すぐ
使いたいとき

ストレスをとる入浴のしかた！

●39～41℃のぬるいお湯に入る。

ぬるめのお湯は、緊張の原因、交感神経の活動をしずめ、リラックスを与えてくれる副交感神経の活動を優位にしてくれます。

●つかる時間は15～20分ほどで。

ぬるいお湯は、体への効果がゆっくりなため、長い入浴時間が必要です。ゆっくりつかっていると心臓への負担も少なく、血圧が下がってイライラが解消されてゆきます。

早見表

台所リモコン



お湯を出す・・・P16



1 押す

運転
切/入



2 給湯温度を
設定する

給湯
ぬるい/あつい

3 給湯栓を
開ける

4 給湯栓を
閉める



浴室リモコン



お風呂にお湯をはる・・・P18

※お風呂の排水栓を閉じる



1 押す

運転
切/入

2 水位を設定
する

水位
ぬい/高い

3 押す

4 ふろ温度を
設定する

ふろ
ぬい/あつい

設定した水位・
温度をお湯は
りすると止ま
ります。

浴室リモコン



お風呂のお湯をあつくる・・・P20



1 押す

運転
切/入

2 押す

ぬい
/高い

3 追いだき時間
を設定する

追いだきタイマー
ぬい/ぬい
/あつい

設定時間過
いだきすると
消火しま
す。

浴室リモコン



お風呂のお湯を足す・・・P20

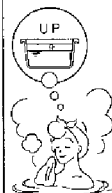

1 押す

運転
切/入

2 押す

足し湯

3 ふろ温度を
設定する

給湯/シャワー
ぬい/あつい

約20 Lのお
湯を足すと
止まります。

浴室リモコン



シャワーを使う・・・P21



1 押す

運転
切/入

2 給湯/シャワー
温度を設定する

給湯/シャワー
ぬい/あつい

3 給湯栓を
開ける

4 給湯栓を
閉める

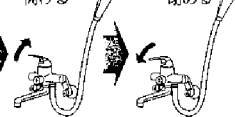

浴室リモコン



お風呂から呼び出したい

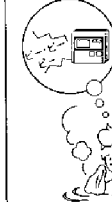

1 押す

呼出

押し続けると最長で約15秒間ブ
ザーが鳴ります。(浴室リモコ
ン・台所リモコンの両方)

すぐ
使いたいとき

初めてお使いになるとき

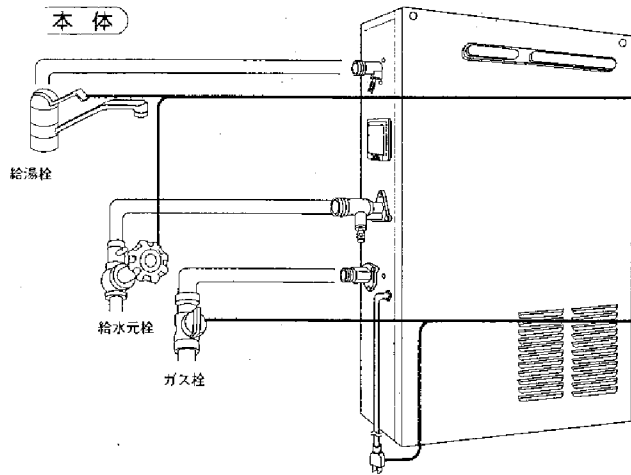

台所リモコン

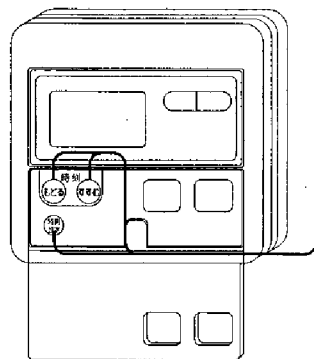

※混合水栓のレバーを上げた状態が、給湯栓「開」の場合と説明してあります。

1 ■ 水の出ることを確かめる

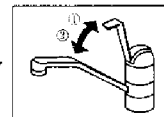
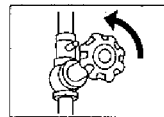

給水元栓
給湯栓を開ける

①開けて水を出し、
②閉める。

2 ■ ガスの開栓と通電を確かめる

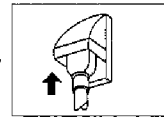
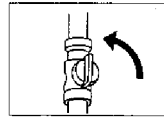

ガス栓を開け
電源プラグを
差し込む
またはブレーカ
を「入」にする

3 ■ 現在時刻を合わせる



押す
「午前 0:00」が点滅。
午前 0:00

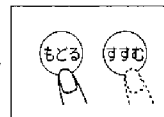

「時」「分」を合わせ
例 午後 2時10分に合わせ。
午後 2:10



押す
「●」が点滅。
午後 2:10



● 6:00 ● 9:00 スイッチは、1回押すごとに1分ずつ変わり、押し続けると10分ずつ変わります。

すぐ
使いたいとき

お湯の出しかた (台所・洗面所)

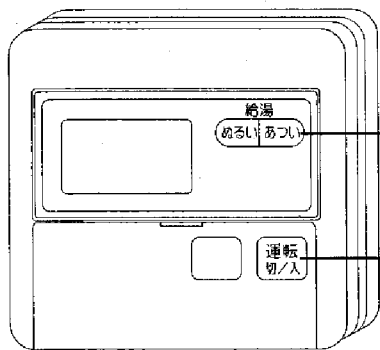

台所リモコン



1 押す
(画面が表示していることを確かめる。)

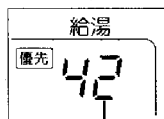

前回の給湯温度

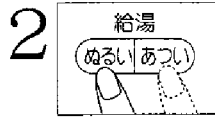
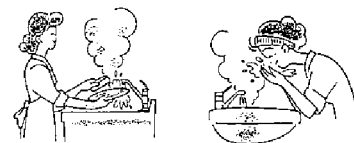
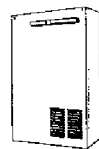

2 温度を設定する
●お湯の温度は約38~47℃の間と約60℃で設定できます。

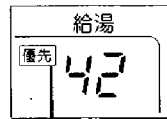

優先表示
(下記参照)

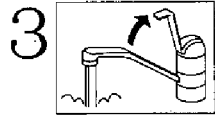

3 給湯栓を開ける
●「」が点灯。

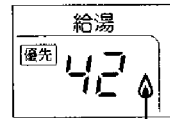

給湯燃焼表示

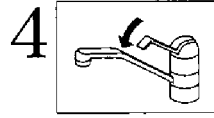

4 給湯栓を閉める
●「」が消灯。

■ 2回目以降は
⇒前回と同じ温度の湯が出ます。



- お湯はり中、給湯すると⇒お風呂と同じ温度の湯がでます。また、お湯の量が少なくなります。(※19ページお知らせ参照)
- 給湯栓を絞りすぎると⇒熱いお湯が出たり、消火することがあります。
- 給湯温度は目安です。
- リモコンの運転スイッチ「切」の状態でも約 8 Wの電力を消費しています。



優先について

- 優先表示(ランプ)の出ている方のリモコンのみ給湯温度を設定できます。
- 優先表示が消えているときは⇒浴室リモコンの浴室優先スイッチを押す。
- 浴室優先スイッチは⇒押すごとに「優先」が台所リモコンと浴室リモコンへ交互に移動します。

すぐ使いたいとき

お湯はりのしかた

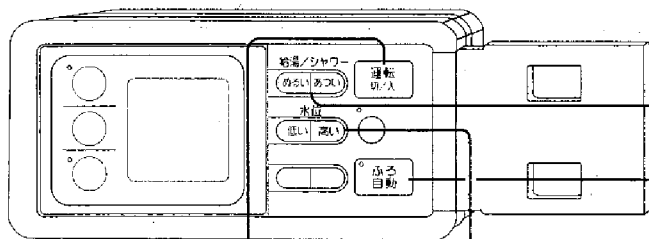

浴室リモコン

準備: ①おふろの排水栓を閉じ、
②浴そうのふたをしてお
いてください。

1



押す

(画面が表示していること
を確認する。)

2



水位を設定する

● 下部循環口から高さ約
23~37 cmの間で設定で
きます。(設定は1段階
約3.5 cmで5段階ありま
す。)



水位表示

■ 浴そうに残り湯があるとき

- ふろ自動スイッチを押しても、運転しないことがあります。
- 運転できる場合でも、設定したふろ温度になります。

■ 台所リモコンでもお湯はりできます

- 台所リモコンの を押す。(浴室リモコンに表示の水位、温度になります。)



- 湯かげん調節は→20ページを参照してください。
- お湯はり中は→リモコンの優先表示が消えています。
- 浅い浴そうのとき→水位を高くするとあふれることがあります。浴そうの形により水位は多少変わります。

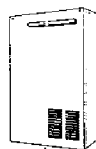

3

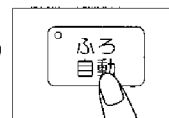

押す

- ランプと が点灯。
- お湯はりが終わると自動
的に消火しプザーでお知
らせします。

4

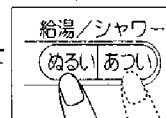

温度を設定する

- 約35℃~50℃の間で
設定できます。

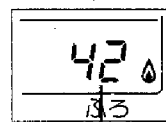

ふろ温度表示

■ 途中で止めるとき

- 再度 を押す。
(ランプと が消灯)



- 給湯とお湯はり同時使用の場合
→ 給湯温度はふろ温度と同じになります。
→ お湯はりの水位が低くなります。
- ふろ温度は目安です。

湯かげん調節のしかた

お風呂のお湯を熱くしたいとき

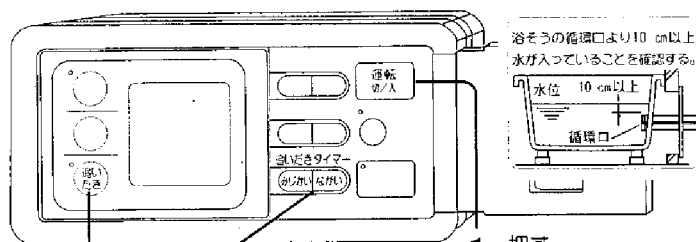

浴槽の循環口より10 cm以上水が入っていることを確認する。

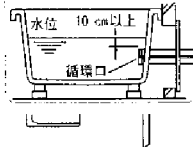

- 1 押す
(画面が表示していることを確かめる。)
- 2 押す (ランプ点灯)
→設定時間過ぎますと自動的に消火します。
■途中で追だしを止めたいとき
→もう一度 **追だし** を押す。
- 3 <時間を設定したい場合>
追だし時間を設定する
(1分~80分の間で設定できます。)

お風呂にお湯を足したいとき

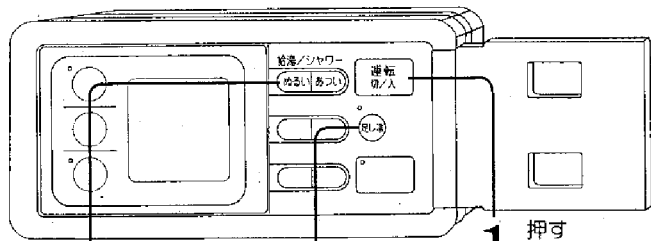

- 1 押す
(画面が表示していることを確かめる。)
- 2 押す (ランプ点灯)
→約20 L足し湯すると自動的に消火します。
■途中で足し湯を止めたいとき
→もう一度 **足し湯** を押す。
- 3 <温度を設定したい場合>
温度を設定する

足し湯・シャワーの使いかた

シャワー、カランのお湯の出しかた

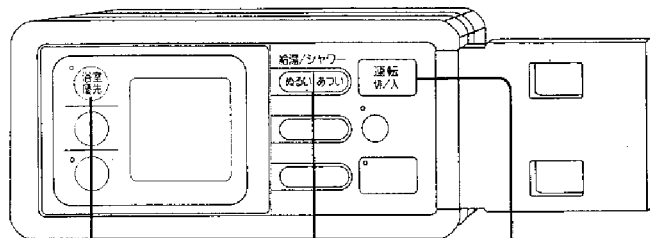

- 1 押す
(画面が表示していることを確かめる。)
- 2 押す
(優先ランプ点灯)
- 3 温度を設定する

すぐ使いたいとき



優先について

お知らせ

優先ランプ(表示)のついている方のリモコンのみ、給湯/シャワー温度を設定できます。

- 優先ランプ(表示)が消えているときは
→浴室リモコンの浴室優先スイッチを押す。
- 浴室優先スイッチは
→押すごとに「優先」が台所リモコンと浴室リモコンへ交互に移動します。

4 給湯栓を開ける



日常の点検とお手入れ

次の要領で定期的に行なってください。

お手入れの前に

準備

⚠ 注意

給水元栓とガス栓を閉め、電源プラグを抜いて機器が冷えてから行なう

1 給水元栓とガス栓を閉める

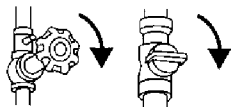

2 電源プラグを抜く

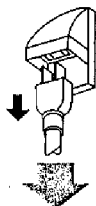

3 機器が冷えてからお手入れ・点検を行なう

お手入れの方法

本体

布または、スポンジに台所用洗剤をつけてふきとる。

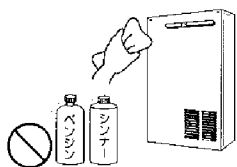

〔お願い〕ベンジン・シンナーなどは使用しない!

リモコン

水をつけた布をかたく絞り、軽くふきとる。



〔お願い〕ベンジン・シンナー・洗剤などは使用しない!

浴そう・洗面台

浴そう・洗面台はこまめに掃除してください。湯あがが残っていると銅イオンと化合して青く変色することがあります。

点検の方法

給水側水ストレーナ

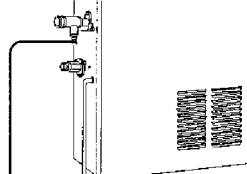

1 給水接続口にある水ストレーナをはずす

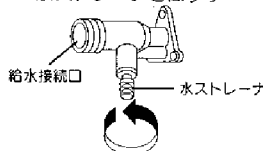

2 歯ブラシなどで洗う

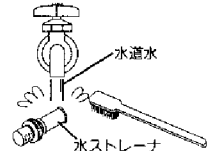

3 もとのように取り付ける

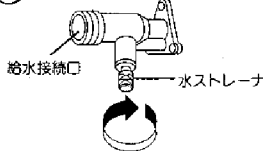

- 機器の異常音は?
- 外観に異常は見られませんか?
- 周囲に燃えやすいものを置いていませんか?

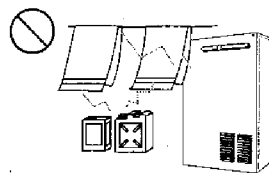

定期点検のおすすめ (有料)

- ご使用上支障がない場合でも、不慮の事故を防ぎ、安心してより長くご使用いただくために、年1回程度の定期点検をおすすめします。お買い上げの販売店またはもよりのガス会社にご相談ください。
- ガスふる給湯器が古くなると熱交換器やバーナーにサビやスス、ほこりなどがつまったりします。また取付け場所によりバーナーに「くもが染まることがあり、ときどきご使用中に異常(異常音、排気に不快な臭い、目にしみるなど)がないか確認してください。異常に気づかれた場合は、使用を中止し、ガス栓を閉めてお買い上げの販売店またはもよりのガス会社へご連絡ください。

すぐ
復いたとき



故障かな！？

故障と思う前に次の内容に従ってご確認ください。それでも直らないときや原因のわからないときは、お買い上げの販売店またはもよりのガス会社へご連絡ください。

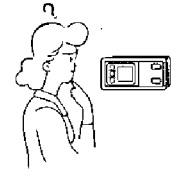
症状	ご確認ください
<p>運転(燃焼)しない</p> 	<ul style="list-style-type: none"> ●電源プラグがしっかり差し込まれていますか。 ●ガス栓が全開になっていますか。 ●給水元栓が全開になっていますか。 ●断水していませんか。 ●凍結していませんか。(※29ページ) ●停電していませんか。 ●ガス配管に空気が残っていませんか。 →点火操作をくり返す。 ●水ストレーナが詰まっていますか。(※23ページ) ●リモコンの運転スイッチが「入」になっていますか。
<p>お湯があつくならない</p>	<ul style="list-style-type: none"> ●ガス栓が全開になっていますか。 ●湯と水の量の調節は適切ですか。
<p>低温の湯が出ない</p>	<ul style="list-style-type: none"> ●給水元栓が全開になっていますか。 ●水ストレーナが詰まっていますか。(※23ページ)
<p>リモコンの優先表示が点灯しない</p>	<ul style="list-style-type: none"> ●浴室リモコンの浴室優先スイッチを押し、優先表示の点灯を確認する。(※17・21ページ)

● 次のような場合は故障ではありません。

現象	理由
寒い日に排気口から湯気がでる	排気ガスの水分が水蒸気に変わるためであり異常ではありません。
給湯停止後もファンの回転音がする	再使用時の点火をより早くするため約5分間は回転しています。
給湯栓を絞るとお湯が白くなる	水の中の空気が分離して気泡となるためです。
給湯栓を急に閉めるとゴツンと音がすることがある	水が急にとまるために発生する音で異常ではありません。
お湯はりしていないのに循環口から水が出る	お湯はりしていないときに給湯栓の開閉をひんぱんに繰り返すと、循環口より水が出る場合がありますが、異常ではありません。
お湯はり中に浴そうの循環口から空気が出て、「ホコホコ」と音がする	お湯はり中のお湯の流れにより空気を吸い込んでいるためです。
お湯はりしたとき設定した湯温・水位にならない	浴そうに水または湯があるためです。このような場合、追いたきスイッチを押し、追いたきをしてみてください。

異常時には安全装置が働きます

- 1.バーナーの炎が消えた場合……………立消え安全装置
- 2.機器の温度が異常に上昇した場合……………過熱防止装置
- 3.電気回路に漏電が生じた場合……………漏電安全装置
- 4.給水されていないのに燃焼している場合……………給湯空だき(残火)安全装置
- 5.過電流が流れた場合……………電流ヒューズ
- 6.浴そうに水がないのに燃焼している場合……………ふろ空だき防止装置(水位式)
- 7.機器内の水圧が異常に上昇した場合……………過圧防止安全装置

上記1～6の安全装置が働いた場合は

運転スイッチを「切」にし、ガス栓・給水元栓を閉め、お買い上げの販売店またはもよりのガス会社へご連絡してください。

故障かな！？

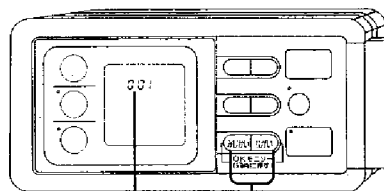

エラーコード OKモニタースイッチ
(同時に約2秒間押す)

OKモニターについて
不具合が生じたとき、その原因をエラーコードとお知らせします。OKモニタースイッチを2つ同時に約2秒以上押すと、画面表示部に過去のエラーコードを呼び出せます。

下記のエラーコードの表示に応じた処置を行ってください。それでも同じ表示が出る場合、お買い上げの販売店またはもよりのガス会社へご連絡ください。

表示	原因	処置方法
001	給湯を連続30分以上運転したため。	給湯栓を「閉」にして再度「開」にしてください。
002	ふろの沸き上げを連続90分以上運転したため。	追いだしスイッチまたはふろ自動スイッチを「切」にして、栓をしっかり閉めて再操作してください。
710	追いだしタイマー設定を長時間にして、ふろの湯温が異常に高くなったため。 追いだし運転中に、浴そうの上下循環口を手や足、またはタオルなどでふさいだため。	運転スイッチを「切」にして、再度追いだしをするときは、しばらく待つてから運転スイッチを「入」にし、追いだしスイッチを「入」にしてください。 [再操作して、エラーコード710が表示していないことを確認してください。]
111	給湯側の点火エラーが生じたため。	ガス栓が全開であることを確認後、給湯栓を「閉」にして再度「開」にしてください。
721	給湯側の回路に異常がおきたため。	
112	ふろ側の点火エラーが生じたため。	ガス栓が全開であることを確認後、追いだしスイッチ(またはふろ自動スイッチ)を押しなおしてください。
722	ふろ側の回路に異常がおきたため。	
102	浴そうの循環口より約10 cm以上水が入っていないため。 浴そうの残り湯が長期間(1か月以上)あつたためです。	浴そうの循環口より約10 cm以上水または湯を入れ、追いだしスイッチを「切」にし、再度「入」にしてください。 いったん排水して、お湯はりしてください。
032	浴そうの栓を完全にしていないため。	ふろ自動スイッチを「切」にして、浴そうの水を抜き、栓をしっかり閉めて再度「入」にしてください。
000 台所リモコンのみ	停電したため。	時刻を設定しなおしてください。
101	機器の燃焼に異常がおきたため。	お買い上げの販売店またはもよりのガス会社へご連絡してください。
991		ガス栓・給水元栓を閉め、お買い上げの販売店またはもよりのガス会社へご連絡してください。

上記以外の表示が出る場合は、運転スイッチを「切」にして再操作してください。

凍結予防について

通常は自動保温します
(外気温0～-15℃で無風のとき)

給湯側

●運転スイッチの「入・切」に関係なく、凍結予防ヒーターが入ります。

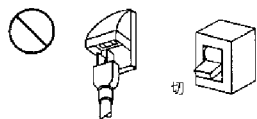

絶対に電源プラグを抜いたり、ブレーカを「切」にしないでください。

給湯栓から水を出す
(冷え込みが厳しいとき)

給湯側

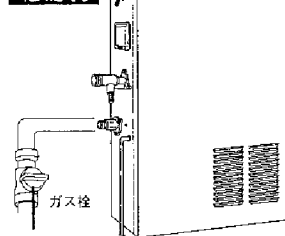

1 ガス栓を閉める

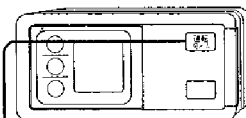

2 運転スイッチを切る

3 給湯栓を開け、水を出しつづける

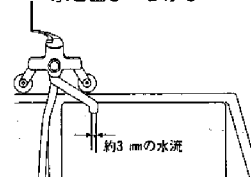

絶対に電源プラグを抜いたり、ブレーカを「切」にしないでください。

※浴そうの水を排水しておいてください。

※配管・バルブの凍結予防はできません。

もし
必要なとき



凍結予防について

水抜きをする（旅行など、長期不在のとき）

給湯側・ふろ側

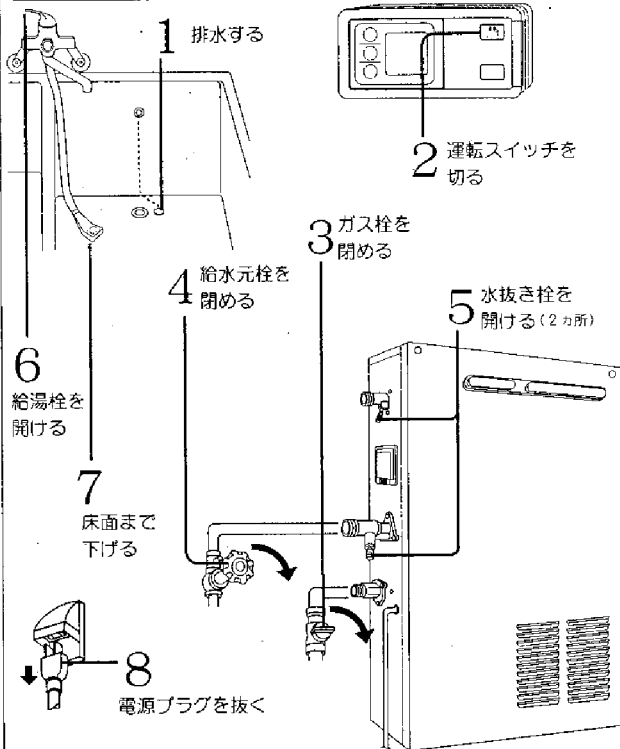

※配管・バルブの凍結予防はできません。
 ※水抜き栓を開ける際、水が出てくるため手がぬるる恐れがあります。

水抜き後の再使用のとき

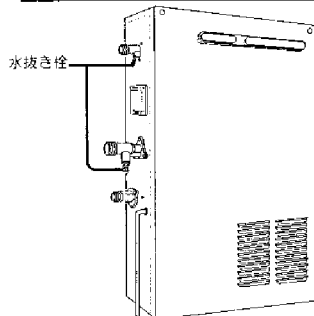

1 水抜き栓を閉める

※以下の手順は15ページの「初めてお使いになる
 とき」に従ってお使いください。

2 給水元栓を全開にする

3 給湯栓を開け、水を出し、
 閉める

4 ガス栓を全開にする

5 電源プラグを差し込む

6 運転スイッチを押す

7 ふろ自動スイッチを押し、
 湯を出す。再度ふろ自動
 スイッチを押し、湯を止める。



- 凍結したまま使わないでください。
- 凍結による修理は有料です。

凍結して水が出ないとき

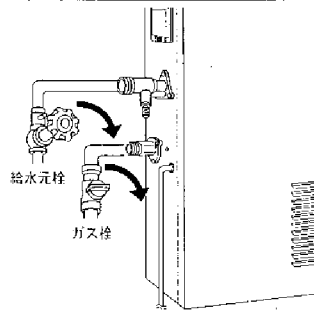

1 ガス栓を閉める

2 給水元栓を閉める

3 運転スイッチを切る

4 給湯栓を開ける

5 ときどき給水元栓を開け
 水が出ることを確認する

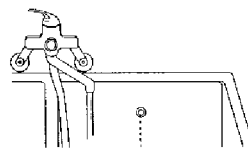

もし
 必要なとき

仕様

品 種	31-528型	
設置形態	屋外設置形	
型式名	都市ガス13A	GU-S16R1-B
	LPGガス用	GU-S16R1
外形寸法(mm)	高さ850×縦540×奥行190	
質量(kg)	30	
水暖力L/min (能力)(本機100 kPa (kgf/cm ²))	水温+25℃上昇	16.0
	水温+40℃上昇	10.0
消費電力	最大燃焼時 6.0	
(W) (60 Hz)	凍結予防ヒーター作動時 約 80	
点火方式	連続放電点火方式	
熱交換器方式	2缶2水路	
材質	心ろ弁: ステンレス製・湯沸器: 銅製	
水圧 kPa (kgf/cm ²)	最低作動水圧: 15.0 (0.15) 使用水圧: 100 (1.0) 以上	
最低作動水量(L/分)	2.8	
出湯能力(湯沸器)	1.6号~2.5号	
操作方式	台所リモコン、浴室リモコンによるリモコン操作	
湯沸器能力切換え	無段階	
接続	ガス	都市ガス用: 15A(R $\frac{1}{2}$) LPGガス用: 15A(R $\frac{1}{2}$)
	給水	15A(R $\frac{1}{2}$)
電 気	AC100V・60Hz (電源コード2m付) φ4.5 (径・戻)	
安全装置	立消え安全装置・過熱防止装置・漏電安全装置・給湯過温(残火)安全装置 電流ヒューズ・ふろ空焚き防止装置・過圧防止安全装置	
凍結予防装置	凍結予防ヒーター	
付属品	台所リモコン(取付ねじセット付) 浴室リモコン(取付ねじセット付) 固定金具 給湯接続継手(一式) 接続ゴム管(2コ) 接続バンド(4コ)	
別売品	排気カバー : (438-656型) 2心ケーブル : (438-132型) 増設リモコン : (449-287型) 原壁用スリーブ : (438-650型)	
バッテリーリング	有	

ガス種類	都市ガス13A用	LPGガス用
最大ガス消費量	総湯 35.0 (30.100)	35.1 (2.51 kg/h)
消費電力	追いだし 11.8 (10.000)	10.5 (0.75 kg/h)
同時使用	41.9 (36.000)	40.9 (2.92 kg/h)
最大ガス流量	総湯 2.88	2.51 kg/h
(m ³ /h)	追いだし 0.96	0.75 kg/h
	同時使用 3.44	2.92 kg/h

●機器本体より第3種接地工事(アース)が必要です。

各部のなまえ 本体

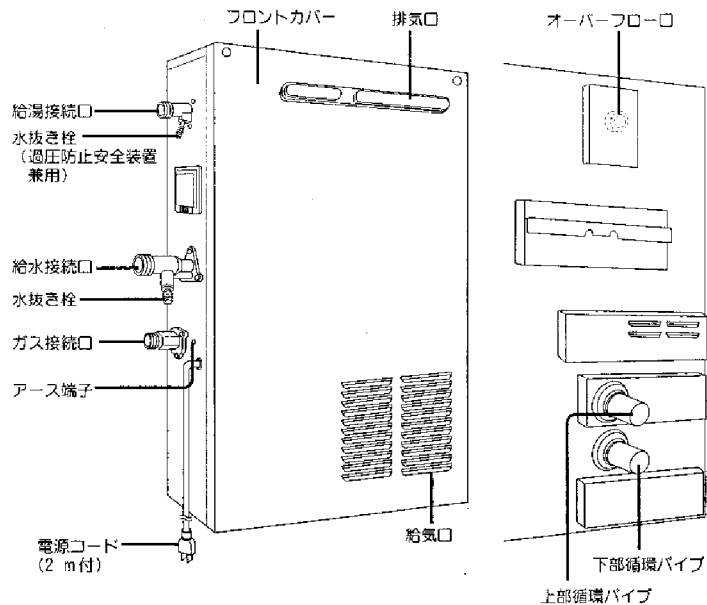

台所リモコン



浴室リモコン

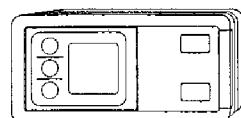

もし
必要なとき

各部のなまえ 浴室リモコン

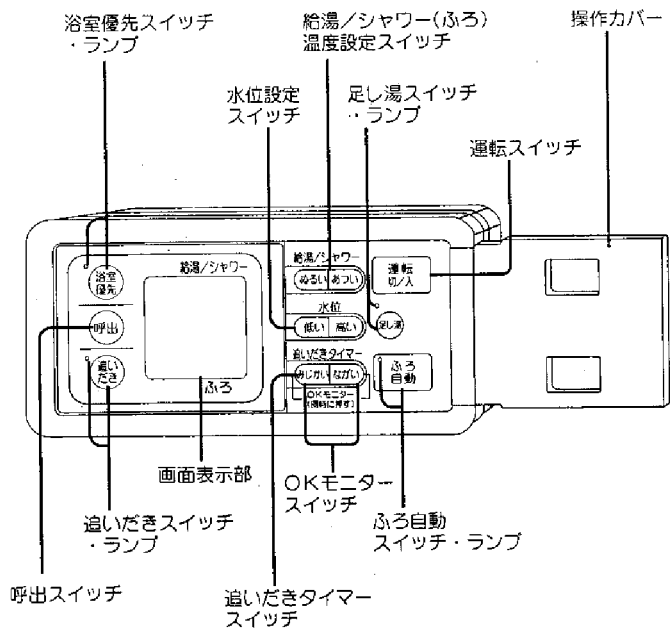

画面表示部

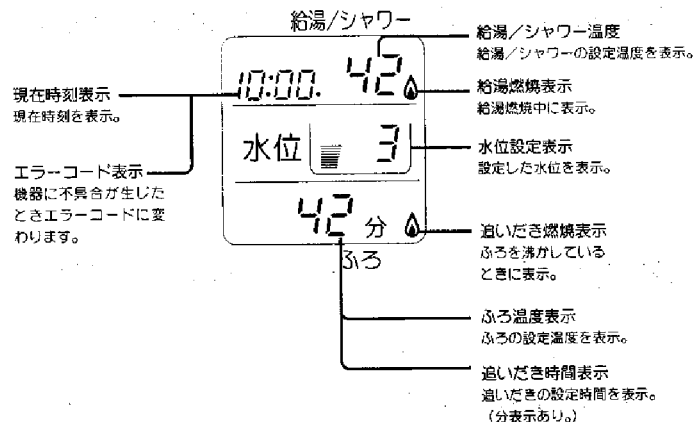

- 上記画面表示は、説明のため全部表示したものです。
- 「給湯温度」「ふろ温度」の数値は目安です。

もし
必要なとき

各部のなまえ 台所リモコン

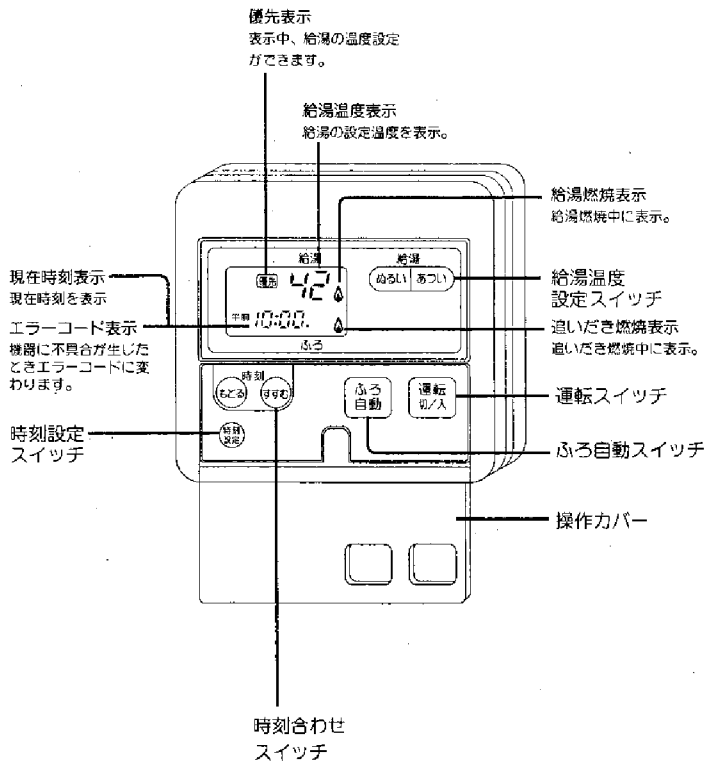

- 上記前面表示は、説明のため全部表示したものです。
- 「給湯温度」「ふろ温度」の数値は目安です。

アフターサービスについて

アフターサービスのお申し込み

- 24～26ページの「故障がな？」の項を見てもう一度確認ください。
- 確認のうえ、それでも不具合な場合、あるいはご不明な場合はご自分で修理なさらないで買い上げの販売店、またはもよりの大阪ガスにご連絡ください。なお、ご連絡いただくときは次のことをお知らせください。

- (1)品 名……ガスふろ給湯器
- (2)品 番……機器本体の正面を下部に貼付してあります。
- (3)現 象……(エラーコードなど、できるだけ詳しく)
- (4)お客様名・住所・電話番号・道庁

(N) 31-528 (U)

大阪ガス株式会社 03

転居される場合

- ガスの種類の異なる地域へ転居される場合には、部品の交換や調整が必要となりますので、転居先のガスの種類を確認の上、お買い上げの販売店、またはもよりの大阪ガスにご相談ください。この場合、調整・改造に要する費用は保証期間内でも有料となります。ただし、ガスの種類・電気の周波数によっては調整できない場合もあります。
- 転居・移設の際は、近隣の家に迷惑にならない場所に設置してください。騒音が気になったり、遠風で植木が枯れたりします。

保証・修理について

- 保証期間中には、保証書に記載のように、機器の故障について修理いたします。保証書を紛失されますと、保証期間中であっても修理費をいただくことがありますので、この取扱説明書とともに大切に保管してください。
- 保証期間経過後の故障修理について
お買い上げの販売店、またはもよりの大阪ガスにご相談ください。修理によって機能が維持できる場合は、お客様のご要望により有料修理いたします。この製品の補修用性能部品（機能を維持するために必要な部品）の最低保有期間は、製造打切後10年です。その後の修理は、補修用性能部品がなくて修理ができない場合がありますのでご了承ください。

もし
必要なとき