



給湯タイプ 食器洗い乾燥機

品番 **07-042**  
取扱説明書

保証書別添付 (場え付け説明付き)

大阪ガスのお問い合わせ先

大阪支社 〒550 大阪市西区千代崎3-2-95 TEL (06) 586-3200  
南部支社 〒590 堺市住吉橋町2-2-19 TEL (0722) 38-1131  
北部支社 〒569 高槻市藤の里町3-9-6 TEL (0726) 71-0361  
東部支社 〒578 東大阪市稲葉2-3-17 TEL (0729) 62-1131  
兵庫支社 〒650 神戸市中央区東川崎町1-8-2 TEL (078) 360-3100  
京都支社 〒600 京都市下京区中堂寺薬田町1番地 TEL (075) 311-7381  
奈良支社 〒631 奈良市学園北2-4-1 TEL (0742) 44-1111  
和歌山支社 〒640 和歌山市本町1-5 TEL (0734) 31-2481  
兵庫西支社 〒670 姫路市神屋町4-8 TEL (0792) 85-2221  
豊岡支社 〒668 豊岡市三坂町6-5-7 TEL (0796) 23-2221  
滋賀支社 〒525 草津市西大路町5-3-4 TEL (0775) 62-5311  
滋賀東支社 〒522 彦根市大東町1-2-11 TEL (0749) 22-3131  
長浜営業センター 〒526 長浜市南呉服町3-4 TEL (0749) 62-7171  
本社ビルサービスセンター 〒541 大阪市中央区平野町4-1-2 TEL (06) 202-2221



このたびは食器洗い乾燥機をお買い上げいただき、まことにありがとうございました。

■この説明書と保証書をよくお読みのうえ、  
正しくお使いください。

そのあと大切に保存し、必要ときお読みください。

■保証書は必ず「お買い上げ日・販売店名」などの記入を  
確かめて、販売店からお受け取りください。

# 食後がニッコニッコしちゃいます



## ニューロ・ファジィで 適切な洗い時間を実現

食器の量および給湯温度の違いなどに合わせて、洗いから、乾燥までの運転制御(時間、回数)をよりがしこいものに近づけました。

(念入り・標準・ゆとりの各コース)

## カンタン操作

専用洗剤を入れ、  
電源スイッチを「入」にして



を押すだけです。  
(標準コース)

洗いから乾燥まであとはおまかせ！  
フキンを使わず衛生的です。

## コンパクトで たっぷり洗える

どんぶりなどの大きなものから、はし置きなどの小さなものまで、一度に約5人分の食器が洗えます。



# もくじ

安全上のご注意(必ずお守りください).....	4
なまえとはたらき	
各部のなまえ.....	7
スイッチ操作部とはたらき.....	8

## ご使用方法

操作の手順.....	10
いろいろな運転のしかた.....	12
食器の標準的なセット例.....	14
食器の入れかた.....	15
いろいろな食器のセット例.....	16
まな板・さいばしのセットのしかた.....	16
小物入れの使いかた.....	17
包丁のセットのしかた.....	17

## お手入れ・点検

仕上がりが悪いと思われる場合.....	18
お手入れのしかた.....	19
凍結・停電・断水・ブレーカーが動作した場合は.....	20
サービスを依頼される前に.....	20
異常報知について.....	21

## 据え付け

据え付けかた.....	22
-------------	----

## アフターサービス

別売品.....	26
転居されるとき.....	26
アフターサービスについて.....	27
仕様.....	27

# 安全上のご注意 必ずお守りください

絵表示について この取扱説明書および製品への表示では、製品を安全に正しくお使いいただき、あなたや他の人々への危害や財産への損害を未然に防止するために、いろいろな絵表示をしています。その表示と意味は次のようになっています。内容をよく理解してから本文をお読みください。

**警告** この表示を無視して、誤った取り扱いをすると、人が死亡または重傷を負う可能性が想定される内容を示しています。

**注意** この表示を無視して、誤った取り扱いをすると、人が傷害を負う可能性が想定される内容および物的損害のみの発生が想定される内容を示しています。

絵表示の例



分解禁止

①記号は禁止の行為であることを告げるものです。図の中や近傍に具体的な禁止内容（左図の場合は分解禁止）が描かれています。



●記号は行為を強制したり指示する内容を告げるものです。図の中に具体的な指示内容（左図の場合は特定しない一般的な使用者の行為の強制）が描かれています。

## 警告

●修理技術者以外の人、絶対に分解・修理は行わないでください。



分解禁止

発火したり、異常動作してけがをすることがあります。

●運転中は本体に衝撃を与えないでください。



感電や漏電・ショートによる火災の恐れがあります。

●お子様が中へ入らないように注意してください。



中からドアは開きません。使用後は必ずドアを閉めてください。

●水につけたり、水をかけたりしないでください。



水場禁止

ショート・感電の恐れがあります。

●運転中または、運転終了後30分間は絶対に槽やヒーター取付面にふれないでください。



換気禁止

やけどする恐れがあります。

●食器の取り出し、フィルター掃除、お手入れは運転終了後30分以上経過してから行ってください。



やけどする恐れがあります。

## 警告

●火のついたローソク、蚊取り線香、煙草などの火気や、揮発性の引火物を近づけないでください。



火気禁止

変形や火災の恐れがあります。

●アースを確実に取り付けてください。



アース線接続

故障や漏電のときに感電する恐れがあります。

●定格15A以上のコンセント(専用)を単独で使ってください。



他の器具と併用すると定格コンセント部が異常発熱して発火することがあります。

●電源プラグは、刃及び刃の取付面にほこりが付着している場合はよく拭いてください。



火災の原因になります。

## 注意

●運転中は、ドアを開けないでください。



高温の湯気が出てやけどすることがあります。洗浄水が高温になっており、手を触れるとやけどをします。

●排気口付近には近づかないでください。



湯気、温風によりやけどをすることがあります。

●開いたドアに乗ったり、強い力をかけたりしないでください。



破損、変形の原因となります。

●電源コードや電源プラグが濡んだり、コンセントの差し込みがゆるいときは使用しないでください。



感電・ショート・発火の原因になります。

●電源コードを傷付けたり、破損したり、加工したり、無理に曲げたり、引張ったり、ねじったり、たばねたりしないでください。また、重い物を載せたり、挟み込んだり、加工したりすると、電源コードが破損し、火災・感電の原因となります。



●交流100V以外では使用しないでください。



火災・感電の原因となります。

# 安全上のご注意 必ずお守りください

## 注意

●電源プラグを抜くときは、電源コードを持たず  
に必ず先端の電源プラグを持って引き抜いてく  
ださい。



感電やショートして発火することが  
あります。

●長期間ご使用にならないときは、必ず電源ブラ  
グをコンセントから抜いてください。



電源プラグを抜く 絶縁劣化による感電や漏電火災の原  
因になります。

●動かなくなったり、異常がある場合は、事故防止  
のためすぐに電源プラグを抜いて、お買い求めの  
販売店に、必ず点検・修理を依頼してください。



感電や漏電・ショートなどによる火  
災の恐れがあります。

●開いたドアを強く押さないでください。



転倒・落下の恐れがあります。

# 入ってはいけないもの

ひび割れ、変形、変色などの原因になります。

プラスチック容器のふたなどの軽くて小さい食器

- 水圧で飛ばされて下へ落ちる場合があります。
- ヒーターの上に落ちた場合、発煙や故障の原  
因となります。

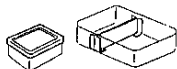

カットグラス・クリスタルグラス

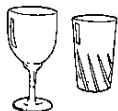

- 白くにごったり、割れたりします。
- 漆塗り食器、重箱、金箔入りの食器

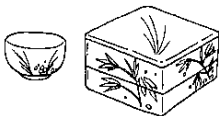

- はがれる恐れがあります。

銀製・洋銀製食器など



- 金色にかわり、その後黒くなります。
- びん、徳利などの食器  
ひびの入った食器



- 口の小さいものは、中が洗えません。
- ひびが入った食器は割れる恐れがあ  
ります。

ふきん、スポンジなど

- 食器および調理器具以外は入れな  
い  
てください。
- 発火、発煙の恐れがあります。

耐熱90℃以下の樹脂製のもの  
(耐熱表示のないものも含む)  
哺乳瓶の乳首など小さくて袋状  
のもの

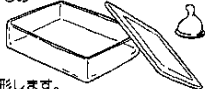

- 変形します。
- アルミ製の鍋や食器



- 白くなりその後、灰色に変色します。

# 各部のなまえ

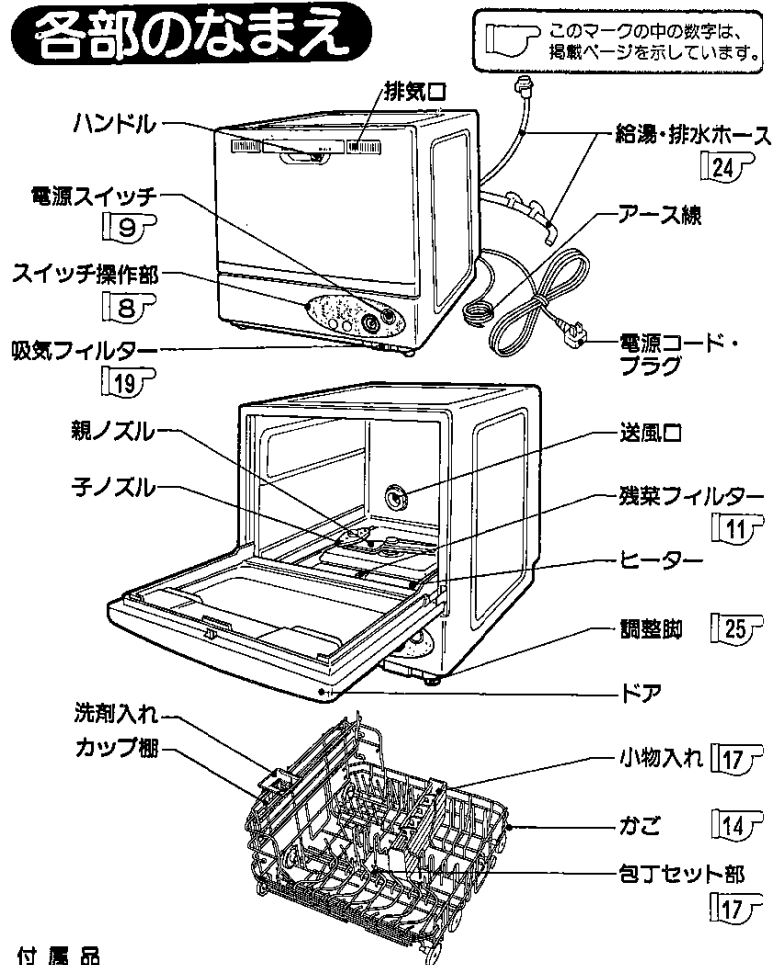

## 付属品

専用洗剤(100g) 別巻スプーンつき	給湯栓つぎで上	給湯ホース	排水ホース	ホースホルダー

# スイッチ操作部とはたらき

表示ランプの見方 ○ 消灯 ● 点灯 ● 点滅

## ドライキープ

乾燥運転後の食器や庫内の再結露を防止したり、乾き具合をよくしたいときに選びます。また、庫内の臭いのごもりも緩和します。

- 「乾燥」ボタンを押して、ドライキープのランプを点灯してください。
- ドライキープ運転時は、送風時のみ表示ランプが点滅します。

- 「乾燥のみ」を運転するときはドライキープの運転はできません。
- ドライキープのみの運転はできません。温風(60分、20分)乾燥のときにセットできます。
- ヒーターは入りません。

ドライキープ運転をするとき **112**

## スタート/一時停止

運転のスタート時および一時停止させる時に押します。

- 一時停止させた後、再びスタートさせる時にはもう一度押します。

## 電源スイッチ

押すと「入」になり「標準」コースにセットされます。

- 運転が終了したときは直ちに「切」になります。
- 電源を入れた状態で放置したときは、10分後自動的に切になります。(オートオフ)
- ※「切」にした後すぐに「入」にする場合は、3秒以上待ってください。

●電源プラグを差し込んだ状態では電子回路を動作させるため、約1Wの電力を消費しております。

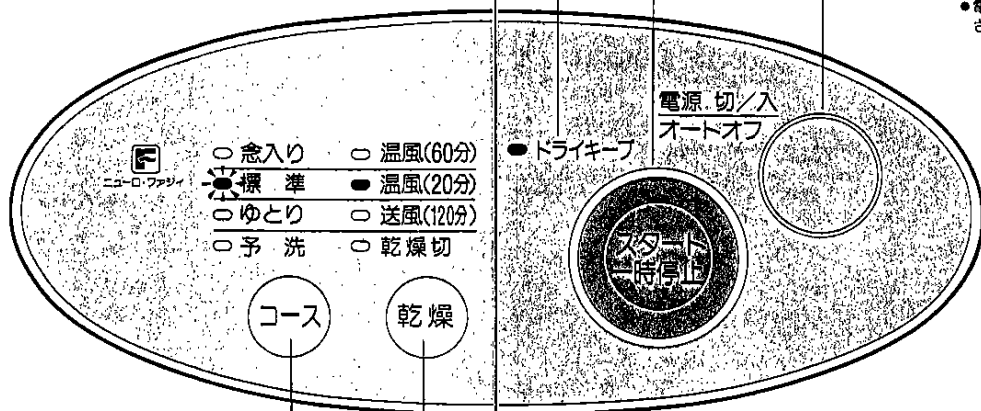

標準コース(温風20分とドライキープ設定)で運転をスタートしたときの表示例です。

## コースセレクト

食器の汚れ具合・洗い方などの内容により、お好みのコースが選べます。

- ボタンを押すごとにランプ表示が移動します。

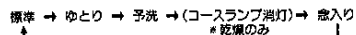

※「乾燥のみ」を運転する場合は、コース表示のランプをすべて消して、乾燥時間のランプを切り換えます。(60分または20分)

- 各コースの乾燥時間はあらかじめ次のように設定されていますが、乾燥時間を変えますと、その時間に設定されます。  
念入り…温風(60分)～ドライキープ  
標準…温風(20分)～ドライキープ  
ゆとり…送風(120分)

- 運転中のコースの変更は電源スイッチを「切」にして、最初からやり直してください。

コースの選びかた **110**

## 乾燥時間セレクト

乾燥時間が変更できます。

- ボタンを押すごとに右図のようにランプ表示が移動します。
- 乾燥時間を変えますと、前回運転した時間に設定されます。
- 送風(120分)運転の場合はヒーターは入りません。

「念入り」・「標準」・「ゆとり」の場合

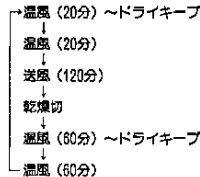

「乾燥のみ」に  
する場合

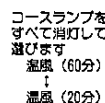

乾燥時間を選ぶ目安 **113**

# 操作の手順

## 準備

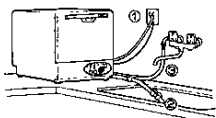

①電源プラグを差し込みます。

②排水ホースをセットします。  
●ホースの先端は、吸盤で確実に固定してください。

③給湯ホースを接続します。  
●給湯ホースのカバーを下に押し下げたまま分岐水栓に差し込み、カバーを離して「パチン」と音がするまで押しあげます。

取り付け後下に引いて抜けないことを確認してください。

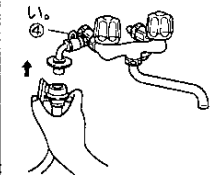

【お願い】  
●給湯・排水ホースが折れ曲がっているときと異常の原因になります。  
●給湯ホースは正しく取り付けられていないとき水もれの原因になります。

④分岐水栓のロックを開きます。

【お願い】  
●残菜フィルターが正しくセットされているか確認してください。  
●分岐水栓を開き忘れると異常報知をし、運転しません。

## 1 残菜をすてる

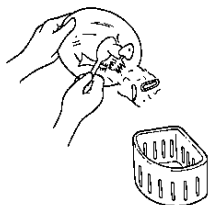

●食器の残菜(食べ残しなど)を取り除きます。

【お願い】

●魚の骨、つまようじ、箸コムなども取り忘れずに。

●このような汚れは洗えません。あらかじめ落としてください。

口紅の汚れ 箸の焼けこげ



グラタンのかぶりつき 煮わんわんのかぶりつき

## 2 食器をセットし、専用洗剤を入れる

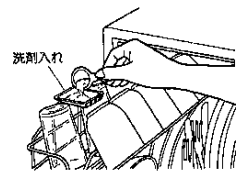

①食器をセットします。【14】  
●洗剤入れの取付け位置を確かめて下さい。

②専用洗剤を入れます。

●付属の計量スプーン1杯分(4.5g)を洗剤入れの中に入れます。

※かごは静かに入れてください。洗剤がかぼれることがあります。

【お願い】

●専用洗剤以外は絶対に使用しないでください。

●油污れのひどい場合は、洗剤を多めに入れてください。

●水質によっては、食器かごが黄色く変色することがあります。このような場合は洗剤を多めに入れてください。

## 3 ドアを閉めスタートさせる

①ドアを開け、ハンドルを「とじる」の位置にします。

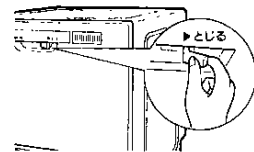

②電源スイッチを「入」にします。

電源 切/入  
オートオフ

③給湯器の運転スイッチを入れます。

※運転ランプの点灯または着火がついているか確認してください。

④給湯器の給湯温度を設定します。

(必ず、70℃以下の設定でお使いください)  
※給湯温度の設定は80℃をおすすめします。給湯温度が低いと、所要時間が長くなります。

⑤コースを選びます。

●コースは、下表を参考に選んでください。

⑥スタートさせます。



■ドアを開けた時、排気口内のふたの開閉音がしますが異常ではありません。

## ブザーがなって終了

●電源スイッチが「切」になり、全ての表示ランプが消えます。  
●ドライキープ運転は、終了ブザーが鳴った後でスタートします。

終了ブザーを鳴らさないようにすることもできます。



●終了後は、給湯器の給湯温度設定を、ふだんお使いの温度に設定し直してください。

## あとしまつ

①残菜フィルターを取り出す。

運転終了後、約30分おいて庫内が冷えてから行ってください。

残菜を庫内に落とさないように。

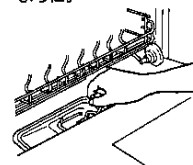

②残菜を捨てて必ず洗ってください。

この内面も忘れずに洗ってください。

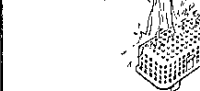
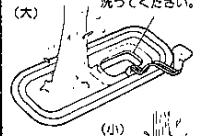

③残菜フィルター(大・小)を元どおりセットしてください。

※残菜フィルターを外したとき底部に残水がありますが異常ではありません。

※残菜フィルターを洗わないと目づまりし、洗浄できなくなります。

### 標準

●ふつうの汚れのとき  
●食後、あまり間をおかずに洗うとき

### ゆとり

●油污れが少なく食器乾燥をいそがないとき

※「ゆとり」コースを送風乾燥(120分)で運転すると、「標準」コース(乾燥20分)の約80%の電気代では上がります。

### 予洗

●少量の食器の汚れを先に落して後でまとめて洗いたいとき

### 乾燥のみ

●手洗した食器の乾燥をするとき  
●食器をあたためるとき

### 念入り

●食後、数時間してから運転するとき  
●中華料理など油分の多い汚れのとき

# いろいろな運転のしかた

こんなとき	運転コース	洗い	すすぎ			乾燥	所要時間
			すすぎ	すすぎ	すすぎ		
●ふつうの汚れのとき ●食後、あまり間をおかずに洗うとき	標準	(17~21分)	(12~14分)		(14~18分)	43~53分 食器量少~多	
●食後、数時間してから洗うとき ●中量料理など油分の多い汚れのとき	念入り	(27~31分)	(12~14分)		(54~58分)	93~103分 食器量少~多	
●油污れが少なく、食器乾燥をいそがないとき	ゆとり	(14~16分)	(12~14分)		(120分)	140~150分	
●少量食器の汚れを先に落し、後でまとめて洗うとき	予洗	(5分)				約5分	
●手洗した食器の乾燥をするとき	乾燥のみ				(60分)	約60分	
●食器をあたためるとき					(20分)	約20分	

●上表は水圧0.3MPa(3kgf/cm<sup>2</sup>)、給湯温度60℃の場合の所要時間です。

●ニューロ・ファジィセンサーコース  
食器の量により洗い時間、すすぎの回数、乾燥時間が変わり上表のような所要時間になります。  
(乾燥時間を変えると所要時間は変わります。)

●水圧および給湯温度が低い場合には所要時間が長くなります。

■水温が極端に低い場合にはニューロ・ファジィセンサーコースのすすぎの1回目で約2分間湯わかしをすることがあります。

■いずれのコースも最初は排水からスタートします。  
ただし電源スイッチを「入」の状態では電源プラグをコンセントに差し込んだ場合、「給湯」からスタートします。

## キン退治について

●「標準」「念入り」「ゆとり」コースの最終すすぎでは、約70℃のお湯で運転し、雑菌を退治します。

## ドライキープ運転をするとき

次のような場合に、選んでください。

- 運転終了後、すぐに食器を出さないとき
- 冬場中使用するとき

●ドライキープ運転を選ぶと、乾燥終了後2時間、間欠送風(5分停止し、送風15分のあと、約8分ごとに2分間の送風)を行います。  
庫内の水蒸気を機外に排出することにより、食器や庫内の再結露を防止し、乾き具合をさらによくします。(庫内の臭いのもちりも緩和します。)

## 乾燥のみ運転をするとき

- 手洗した食器の乾燥をするときや、食器をあたためるときには、「乾燥のみ」を運転できます。
- コースセレクトボタンを押して、コースランプを消した後、乾燥ボタンを押して乾燥時間を選んで下さい。

## 乾燥時間を選ぶ目安

乾燥をしないとき	乾燥のボタンを押して、乾燥切にします。
冬場など乾きにくいとき	乾燥のボタンを押して、60分にします。
手洗した食器を乾燥するとき	乾燥のボタンを押して、60分にします。
食器をあたためるとき	乾燥のボタンを押して、20分にします。
食器乾燥をいそがないとき	乾燥のボタンを押して、120分にします。(「乾燥のみ」の場合は設定できません)

## 乾燥時間の記憶機能について

- 乾燥時間を切り換えると、次の運転も前回運転したときと同じ乾燥時間に設定されます。
- 電源プラグをコンセントから抜くと乾燥時間は「いろいろな運転のしかた」の表の時間に戻ります。

## 運転開始後に変更したいとき

運転コースを変更するとき	電源スイッチを「切」にして洗剤を入れ、最初からやり直してください。
乾燥時間を変更するとき	乾燥のボタンを押してください。(乾燥運転中は変更できません)
ドライキープを変更するとき	乾燥のボタンを押してください。(乾燥運転中は変更できません)

## 終了ブザーがならないようにしたいとき

操作のしかた

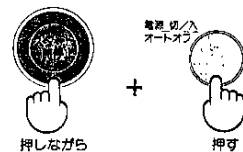

- スタートスイッチを押しながら、電源スイッチを「入」にし、スタートスイッチはそのまま3秒以上押し続けます。
- ブザーが2回(ビービー)鳴り、終了ブザーなしの運転が行えるようになります。  
※終了ブザーを再び鳴るようにしたいときは上記の操作を再度行ってください。操作をしたときブザーが4回鳴ります。  
※ブレーカーを切ったり、停電があると終了ブザーが鳴る運転に戻ります。

# 食器の標準的なセット例(5人分)

●食器の内面を下図のように矢印方向に向けて入れてください。

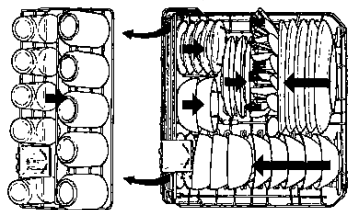

- 茶わん……………5点
  - 吸物わん……………5点
  - 大皿……………5点
  - 中皿……………3点
  - 小皿……………7点
  - 湯のみ……………5点
  - コップ……………5点
- 35点 + スプーン ナイフ フォーク はし

●洗剤入れは下図の範囲に取付けてください。

【お願い】●洗剤入れのすぐ下に、食器をふせた形で置かないでください。洗剤が溶けない場合があります。

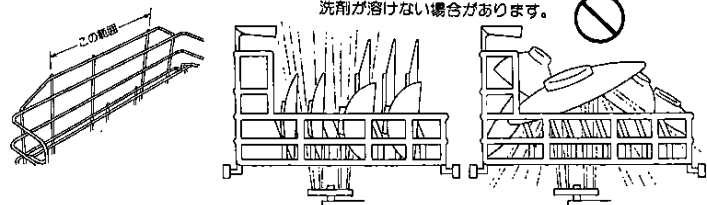

## 【お願い】

かごの底からはみ出さないように!!

●弁当箱の仕切り、はし置き等の持に小さい小物は、小物入れの手前に入れてください。

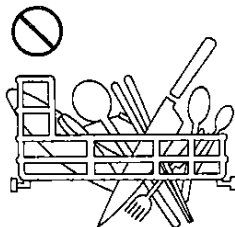

置ならないように!!

●噴射水が十分に当たるようにそろえてください。重なっている部分は洗えません。

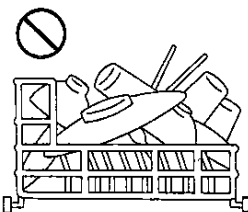

ヒーター上に樹脂食器が落下したとき。

●万一、樹脂食器がかごから落下して、ヒーターに固着した場合は、お買い上げの販売店にご連絡ください。

「入れてはいけないもの」については8ページをご覧ください。

# 食器の入れかた

<p><b>1</b> はしは汚れた方を下向きに、その他の小物は汚れた方を上向きに入れる。</p>	<p><b>4</b> 大皿を入れる。</p>
<p><b>2</b> 小皿を入れる。</p>	<p><b>5</b> 茶わん、吸物わんを入れる。</p>
	<p>【お願い】 ●茶わん、吸物わんは左側から入れてください。</p>
<p><b>3</b> 中皿を入れる。</p>	<p><b>6</b> 湯のみ、コップをのせる。</p>
	<p>【お願い】 ●ナイフやフォークの先がカップ棚に当たらないようにしてください。</p>



# いろいろな食器のセット例

## ラーメンの場合

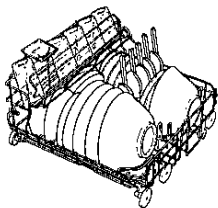

ラーメン鉢…5点  
 丼…5点  
 中皿…5点  
 小皿…5点  
 コップ…5点

## カレーの場合

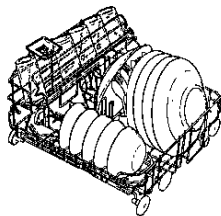

カレー皿…5点  
 サラダ鉢…5点  
 コップ…5点

## 和食器の場合

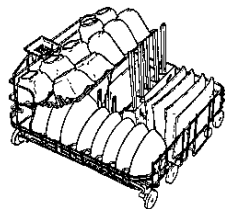

茶わん…5点  
 吸物わん…5点  
 角皿…5点  
 小皿…5点  
 小鉢…5点  
 湯のみ…5点

## どんぶりの場合

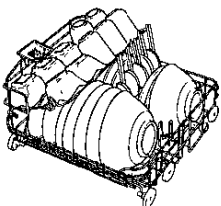

どんぶり…5点  
 吸物わん…5点  
 中皿…5点  
 小皿…5点  
 小鉢…5点  
 湯のみ…5点

# まな板・さいばしのセットのしかた

### まな板をセットする場合

- かごの右側にセットしてください。

### 洗えるまな板



### 材質

- 耐熱温度70℃以上でプラスチック製のもの

### 【お願い】

- 木質製のまな板は、表面のキズに入りこんだ雑菌が除菌されない場合がありますので、プラスチック製のものをおすすめします。
- まな板は、汚れた面を内側に向けてセットしてください。

### さいばしをセットする場合

- かごの手前に、横にはみ出さないようにセットしてください。

### 【お願い】

- さいばしが、横にはみ出したり、下に落ちたりしないように注意してください。かごからはみ出したまま、かごを出し入れすると、庫内が変形することがあります。

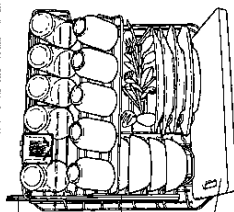

はみ出しに注意してください。

# 小物入れの使いかた

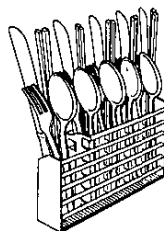

- はし・スプーン・フォーク・ナイフ・しゃもじなどが入れられます。
- 弁当箱の仕切り・はし置きなど小さい小物が入れられます。

### 【お願い】

- はしは汚れた方を下向きに、スプーン・フォーク・ナイフ・しゃもじなどは汚れた方を上向きに入れてください。
- 弁当箱の仕切り・はし置き・くだもの用フォーク・子供用スプーンなどの特に小さい小物は、一番手前（口の大きい部分）に入れてください。

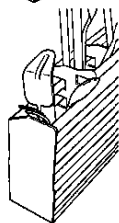

### 【お願い】

- 小物が小物入れの横から飛び出さないように注意してください。横からはみ出さずと落下する場合があります。（落下した食器がヒーターに触れると、割けたり、臭いの原因になります。）
- 一番手前（口の大きい部分）にスプーン・フォーク・ナイフなどを入れると、倒れやすいのでご注意ください。

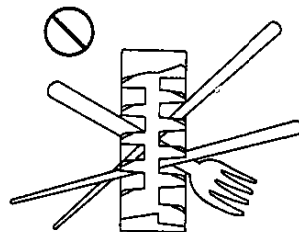

# 包丁のセットのしかた

- 包丁は包丁セット部にセットしてください。

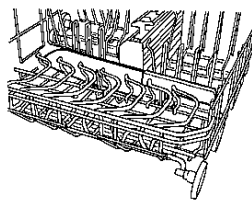

### 【お願い】

- ケガ防止のため、包丁は刃を下向きに入れてください。
- 鉄製の包丁はさびますのでさけてください。
- ステンレス製の包丁でも刃先が錆のものはさびますのでさけてください。
- 包丁の刃がかごに当たると、かごのコーティングに傷がつき、さびの原因になります。
- 包丁の長さによっては、柄類と包丁が当たる場合があります。

ご使用方法

# 仕上がりが悪いと思われる場合

## 洗い上がりが悪い

### 洗えていないものがある

- 食器を重ねて入れたり、食器がかこの底からはみ出てノズルの回転を止めていませんか。

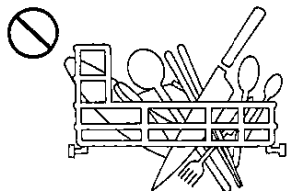

### 食器が黄色く、または薄黒くなってくる

- 水に含まれている鉄分等のためです。月に数回は食器をこすって洗ってください。

ときどき  
手洗いを!



### ガラス食器類が白くもるとき

- 表面に小さな傷のついたガラス食器類を高温の洗浄水で洗うと、まれにですが白くもることがあります。このような場合は、洗浄温度の低いゆとりコースのご使用をおすすめします。

### その他洗い上がりが悪いと思われるとき

- 食器の汚れた面が上向きになっていませんか。
- ノズルが目づまりしていませんか。
- 残菜フィルターが目づまりしていませんか。
- 焼きつき、焼けこげ等のあるものをそのまま入れていませんか。
- 専用洗剤を入れ忘れ、専用洗剤以外の洗剤を使用していませんか。

## 乾燥仕上がりが悪い

### ガラス食器類に薄い水滴の跡が残る

- 洗剤や、すすぎ不足のせいではなく、水に含まれているミネラル分のためで異常ではありません。



### 糸底部の残水

- 食器セットのしきたりや形状によっては運転終了後に、食器の糸底部に水滴が若干残ることがありますが、異常ではありません。

糸底部の残水

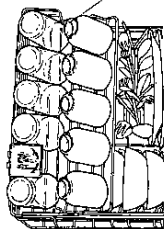

### 庫内に水滴が残る

- 庫内の天井やドアの内側に水滴が残ることがありますが、結露によるもので異常ではありません。

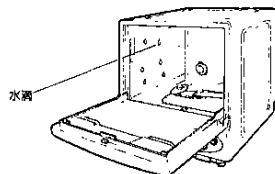

水滴

# お手入れのしごと

月に一度はお手入れを

## 庫内のお手入れ

- 安全のため、必ず電源プラグをコンセントから抜いてから行ってください。
- 特に運転終了の直後にお手入れをされる場合は、庫内が冷えてから行ってください。

### 庫内やドアの内面は

よく絞った柔らかい布でふいてください。

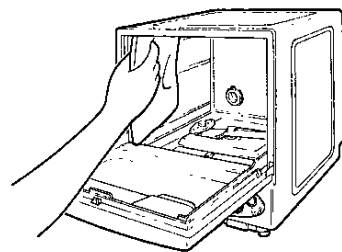

- 時々専用洗剤を使用し、食器を入れずに運転しますと、清潔さを保つことができます。
- 「予洗」を繰り返し使用される場合は、時々専用洗剤を入れて運転してください。

### ノズルのお手入れは

1. ナットをはずし、ノズルをはずします。
2. ノズルを水洗いします。
3. 洗った後もとどおりに取り付けます。

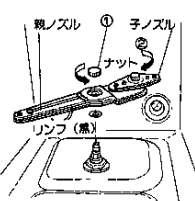

- ナットのはずし方  
ナット①は左回し  
ナット②は右回し
- ナットの取り付け方は  
はずしたときと逆の  
操作で確実に取り付  
けてください。
- 取り付け後、ノズル  
が手で軽く回ること  
を確認してください。
- ノズルをはずすとき  
リンフ（黒）ははず  
さないでください。

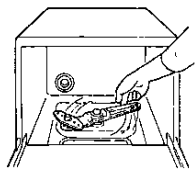

## 本体のお手入れ

- 表面の汚れはよく絞った柔らかい布でふきとってください。

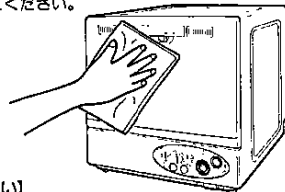

### 【お願い】

- ベンジン、シンナー、クレンザー、ワックス換気扇・レンジ用洗剤などは使用しないでください。
- 化学ぞうきんをご使用の際は、その注意書にしがたってください。

## 吸気フィルターのお手入れ

- 吸気フィルターがほこりで目づまりしますと、乾燥性能を低下させますので、月に一度はお手入れをしてください。

- ① ツマミをもって引き出します。
- ② 掃除機でほこりを除いてから、もとの位置まで確実に押し込んでください。

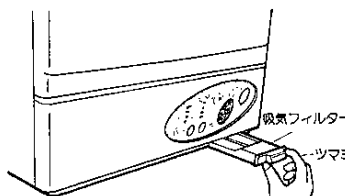

# 凍結・停電・断水・ブレーカーが動作した場合は

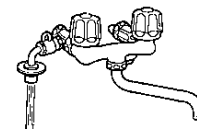
凍結	<p>1. 電源スイッチを「切」にして、庫内に70°C程度の温水を約3リットル入れ、20～30分解凍してください。</p> <p>2. 給湯・排水ホースは、湯につけて解凍してください。</p> <p>3. 解凍後「予洗」コースで運転ができることを確認してください。</p> 
停電	<p>●電源スイッチをいったん「切」にします。停電が回復しましたらはじめからスイッチ操作をやり直してください。</p>
断水	<p>1. 使用中に断水した場合、電源スイッチを「切」にして、運転を中止してください。</p> <p>2. 断水が回復してから使用する場合、給湯ホースを分岐水栓からはずし、にこった水を流してから運転を再開してください。</p> 
ブレーカーが動作したとき	<p>電源スイッチが「入」になっていることを確認してください。ブレーカーを復帰させましたら、スタートボタンを押してください。「排水」なしで洗浄から運転を再開します。</p>

# サービスを依頼される前に

状況	点検 (ご使用中に万一異常がありましたらまずこの内容をお確かめください。)
全然運転しない	<ul style="list-style-type: none"> <li>●停電していませんか。</li> <li>●電源ヒューズやブレーカーが切れていませんか。</li> <li>●電源プラグを確実に差し込んでいますか。</li> <li>●電源スイッチを押しましたか。</li> <li>●「スタート」ボタンを押しましたか。</li> <li>●ドアは完全に閉まっていますか。</li> <li>●ハンドルの位置は「とじる」になっていますか。</li> </ul>

# 異常報知について

表示ランプの見方 ●点灯 ○点滅

現象	点検のしかた
<p>1 「急入り」「予洗」ランプが点滅、「温風60分」「温風20分」「送風120分」ランプが点灯して、16分ごとにブザーが鳴る。</p> <p>●急入り ●温風(60分) ○標準 ●温風(20分) ○ゆとり ●送風(120分) ●予洗 ○乾燥切</p> <p>○コース ○乾燥</p>	<p>①分岐水栓のcockを閉じます。 ②電源スイッチを「切」にします。 ③排水ホースが折れまがっていないか、または凍結していないか確認します。 ④残菜フィルターが目づまりしていないか確認してください。</p>
<p>2 「急入り」「予洗」ランプが点滅、「乾燥切」ランプが点灯して、16分ごとにブザーが鳴る。</p> <p>●急入り ○温風(60分) ○標準 ●温風(20分) ○ゆとり ○送風(120分) ●予洗 ●乾燥切</p> <p>○コース ○乾燥</p>	<p>①電源スイッチを「切」にします。 ②分岐水栓のcockが開いているか確認してください。(閉じていましたら開いてください) ③一度運転をしてみてください。</p>
<p>3 「急入り」「標準」ランプが点滅、「温風60分」ランプが点灯して2分ごとにブザーが鳴る。</p> <p>●急入り ●温風(60分) ●標準 ●温風(20分) ○ゆとり ○送風(120分) ○予洗 ○乾燥切</p> <p>○コース ○乾燥</p>	<p>①分岐水栓のcockを閉じます。 ②電源スイッチを「切」にします。 ③本体が水平に設置されているか確認してください。 [25]</p>

※以上のことをお調べになり、なおらない場合は、お買い上げの販売店にご連絡ください。

# 据え付けかた

## 設置される前に

1. テープなどを取り外します。
  - 本体やかごに貼ってあるテープ、段ボールなどは全部取り外してください。
2. 付属品の確認をします。
  - 7ページをご参照ください。

## 据え付けの前に

### 1. 設置場所

- 給湯、排水に便利のように、流し台や調理台の上に置くのが理想的です。
- しっかりとした水平な面に設置してください。  
(傾いた場所では正しく動作しないことがあります。)
- 凍結の恐れのある所 (室温0°C以下) や直射日光のあたる場所への設置は避けてください。
- ガスコンロなどの熱源からは15cm以上離してください。

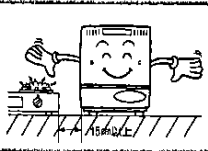

### 2. 電源の確認

- 交流100V、15A以上のコンセントを専用としてご使用ください。
- タコ足配線は絶対にしないでください。
- 電気工事は電気設備基準に準じて行ってください。
- コンセントに電源プラグを差し込んだときゆるすぎたり、グラグラしていると、電源プラグが過熱して危険です。このようなときは販売店または電気工事店にご相談ください。



### 3. アースについて

#### 警告

- アースを確実に取り付けてください。



アース接続

故障や漏電のときに感電する恐れがあります。

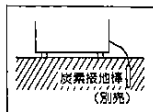

#### アース端子がコンセントにある場合

食器洗い乾燥機のアース線をコンセントのアース端子に確実に接続してください。

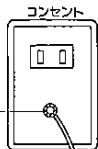

アース端子  
食器洗い乾燥機のアース線

#### アース端子がない場合

配線接地構によるアースをしてください。  
別売: 4070400155

- アース工事は必ずお買い上げの販売店か電気工事店にご依頼ください。(電気工事士の有資格者が第3種接地工事をするよう、法令で定められています)
- ガス管や水道管、電話や避雷針のアース線には絶対に接続しないでください。(法令などで禁止されています)
- 設置場所の変更やご転居の際には、再度アースの取り付けをしてください。
- アース工事は有料ですのでご了承ください。
- ご不明の点はお買い上げの販売店か電気工事店にご相談ください。

※ 本機の高圧部分が、家庭の高圧板、流し台のステンレス天板と電気的に接触しないようにしてください。  
電気設備技術基準(82条)により義務づけられています。

## 4. 給湯圧力の確認

- 給湯圧力は0.03~1MPa(0.3~10kgf/cm<sup>2</sup>)の範囲でご使用ください。
- 給湯流量は、蛇口全開時で毎分8L以上必要です。
- 水圧が低い場合は、運転時間が長くなりかかります。

## 5. 給湯機との接続

- 給湯の場合は10号以上の先止め式給湯器に接続してください。  
元止め式の湯沸器には絶対に接続しないでください。
- 70°C以上のお湯が供給される蛇口には接続しないでください。
- 給湯器に接続される場合は水道工事店またはお買い上げの販売店にご相談ください。  
(特に高水圧地域では、給湯器に所定の減圧弁を必ず取り付けてください。)

## 6. 分岐水栓の取り付けについて

自在水栓、混合水栓の場合 蛇口のタイプにより下表の分岐水栓をご使用ください。

取り付け前	適用分岐水栓 (別売)	取り付け後
	CB-E3 (ネジ用) 4070500201	
	CB-S26A3 (φ1/2外径26mm用) 4070500204	
	CB-S28T3 (φ1/2外径28mm用) 4070500212	
	(別) CB-HSS3 (TOTO製の場合) 4070400160	

- 蛇口のタイプにより、適用分岐水栓が異なりますので、お買い上げの販売店にご相談ください。
- 蛇口への取り付けは分岐水栓に付属の説明書にしたがってください。  
【お願い】  
自在水栓、シングルレバーの先端には給湯栓つぎてを取り付けしないでください。水洩れの原因になります。

### ■ 食器洗い乾燥機専用として横水栓に接続できる場合

- 付属の「給湯栓つぎて上」をご使用ください。
- 給湯栓つぎて上は必ず新品 (同商品) を取り付けてください。

※ すでに分岐水栓を付けている場合は取り付けしないでください。

給湯栓つぎて上

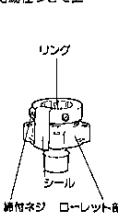

- ① プラスドライバーで4本の締付ネジを均等に締め固定します。

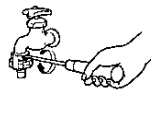

- ② シールをはがしローレット部を矢印の方向に回し、しっかりと固定します。



- ③ 給湯ホースのカバーを下に押し下げたまま給湯栓つぎて上に差し込み、カバーを離して「パチン」と音がするまで押しあげます。取り付け後下に引いて抜かないことを確認してください。

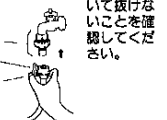

締付ネジ ローレット部

給湯栓つぎて上  
ロックレバー  
給湯ホースのカバー

## 給湯・排水ホースの接続

### 1. 食器洗い乾燥機への接続

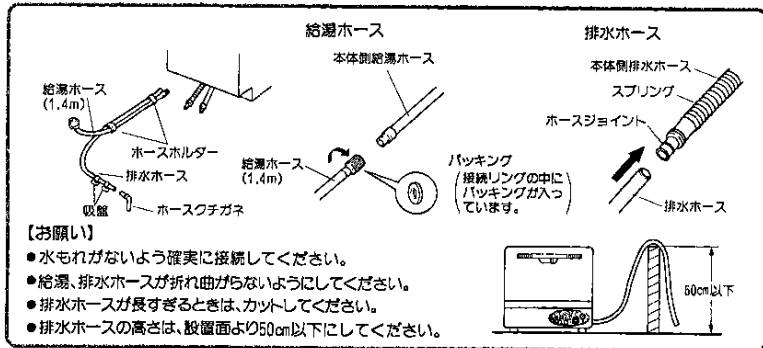

### 2. 排水ホースの設置例

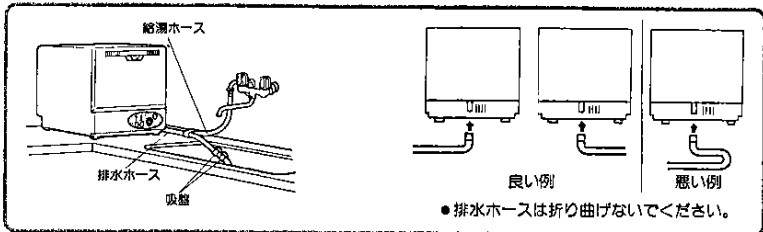

## 給湯・排水ホースを延長される場合

- 別売の延長用給湯ホース、排水ホースを接続してください。

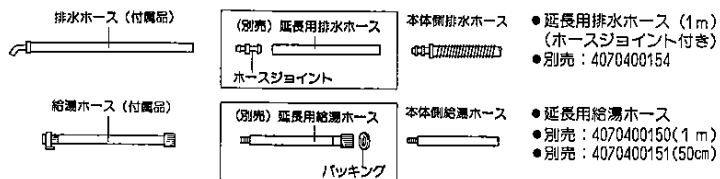

【お願い】

- 延長後のホースの全長は2.5m以内にしてください。(排水ホース)

## 水平の確認と調整

### 1. 水平の確認のしかた

- ①試運転を行なってください。
- ②洗浄が始まったら、「スタート/一時停止」ボタンを押し、ドアを開けてください。
- ③水面が庫内の奥の段差と平行になっているか確認してください。
- ④水面がノズルの軸受の矢印の部分より上にあることを確認してください。

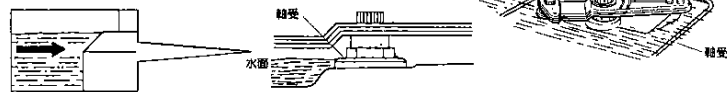

### 2. 水平調節のしかた

- 水平になっていない場合は、調整脚の高さを調整してください。

■水平に調整された後

- コースを選んで、正常に運転されることを確認してください。

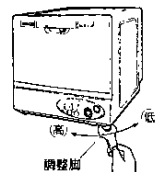

# 別売品

## 専用洗剤

●付属の専用洗剤がなくなりましたらお買い上げの販売店でお求めください。

## お願い

●専用洗剤以外は絶対に使用しないでください。  
一般の台所用洗剤では、泡の異常発生で正しく作動しません。



(別売品)

ハイウォッシュスーパー1,250g入 別売：4384050250

- 分解酵素の働きにより、ご飯、卵などの汚れも、きれいに洗い落とします。
- 茶しびや黒ずみも、強力な酸素による漂白洗浄力で、きれいに洗い落とします。

# 転居される時

## ■電源周波数(東日本50Hz、西日本60Hz)の異なる地域へ転居される時

必ず次の部品の取り換えをお買い上げの販売店にご依頼ください。

- 取り換え部品(部品代は保証期間中無料)  
(洗浄用ポンプランナー、排水ポンプ)
- 上記の取り換え工料は有料

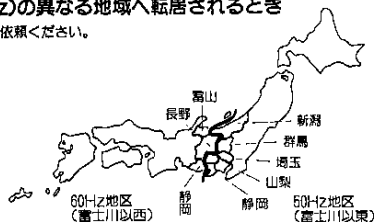

# アフターサービスについて

お客様ご自身で修理されたり、手を加えたりすることは危険です。絶対にしないでください。

## ■保証書(別に添付してあります)

保証書は、必ず「お買い上げ日・販売店名」などの記入をお確かめのうえ、販売店から受け取っていただき、内容をよくお読みの後、大切に保存してください。

保証期間…お買い上げ日から1年間。ただし一般家庭用以外に使用される場合は除きます。

## ■修理を依頼される時

20～21ページの表をお調べになり、直らないときは必ず電源プラグを抜いてから、お買い上げの販売店に修理をご依頼ください。

- 保証期間中は  
保証書の規定に従ってお買い上げの販売店が出張修理をさせていただきます。

## ■ご連絡していただきたい内容

- ご住所、ご氏名、電話番号
- 製品名、品番、お買い上げ日
- 異常の内容(できるだけ詳しく)
- 訪問ご希望日

## ●保証期間が過ぎているときは

お買い上げの販売店へご依頼ください。  
修理すれば使用できる製品については、ご希望により有料で修理させていただきます。

## ■補修用性能部品の最低保有期間

この食器洗い乾燥機の補修用性能部品(機能維持のために必要な部品)は、製造打ち切り後、最低6年間保有しております。

## ■アフターサービスなどについて、おわかりにならないとき

お買い上げの販売店または、もよりの大阪ガスにお問い合わせください。

## 愛情点検

長年ご使用の食器洗い乾燥機の点検を /



このような症状はありませんか

- 電源コード、プラグが異常に熱い。
- 水もれがする。
- こげくさい臭いがしたり、運転中に異常な音や振動がする。
- 食器洗い乾燥機にさわるとビリビリ電気を感ずる。
- その他の異常や故障がある。



このような症状の時は使用を中止し、故障や事故の防止のため必ず販売店に点検をご相談ください。

# 仕様

品番	07-042	総圧	0.03~1MPa(0.3~10kgf/cm <sup>2</sup> )		
電圧	交流100V	洗浄方式	回転/スルソケット式		
消費電力	洗浄モーター、50Hz……………110W	すすぎ方式	ためすすぎ…(4回) 絡排水すすぎ…(4回)		
	80Hz……………110W	乾燥方式	ヒーターとファンによる強制排気乾燥 ①最終すすぎ(約70℃)後ヒーター加熱乾燥 ②ヒーター加熱乾燥のみ		
	ヒーター……………1100W				
最大消費電力、50Hz……………1210W 80Hz……………1210W	取替容量	大皿 5点 中皿 3点 小皿 7点 茶碗 5点	乾燥力	吸物わん 5点 はし 5点 ナイフ 5点 フォーク 5点 スプーン	
周波数	50Hzまたは60Hz	外形寸法	幅448mm×奥行515mm×高さ460mm	製品質量	21kg
定格電流	50Hz…12.1A 80Hz…12.1A				

●電源プラグを差し込んだ状態では電子回路を動作させるため、約1Wの電力を消費しております。

PANKASAN