

ガス一口コンロ

取扱説明書

10-025型

型式名 RA-1EC

もくじ

安全上のご注意 (必ずお守りください) 1・2・3

各部のなまえ 4

機器の設置 4・5

使いかた 6

日常の点検とお手入れのしかた 7

故障かな?と思ったら 8

アフターサービス 8

仕様 8

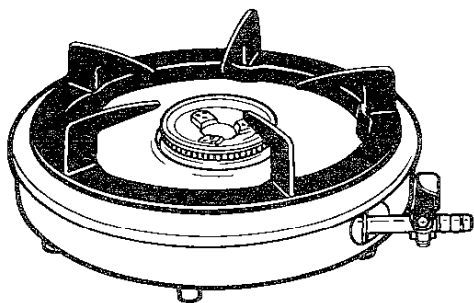



ご愛用の皆様へ

- ご使用前にこの取扱説明書をお読みいただき安全に正しくお使いください。また付属の保証書も必ずお読みいただき、この取扱説明書とともに大切に保管してください。
- 幼いお子様には、さわらせてないでください。
- 本製品は家庭用ですので業務用のような使いかたをすると著しく寿命が縮まります。
- この機器は国内専用ですので海外で使用しないでください。
- 取扱説明書を紛失した場合は、お買い求めの販売店またはもよりの大阪ガスサービスショップ、または大阪ガスにて再購入してください。

安全上のご注意 必ずお守りください

《安全に正しくお使いいただくために》

この製品および取扱説明書には、お使いになる人や他の人への危害や財産への損害を未然に防ぎ、製品を安全に正しくお使いいただくために重要な内容を説明しています。次のような表示と意味の内容をよく理解してから本文をお読みください。

| | |
|---|---|
|  危険 | この表示を無視して誤った取扱いをすると、使用者が死亡または重傷を負う危険が切迫して生じる場合が想定されることを表しています。 |
|  警告 | この表示を無視して誤った取扱いをすると、使用者が死亡または重傷を負う可能性が想定される場合を表しています。 |
|  注意 | この表示を無視して誤った取扱いをすると、使用者が傷害を負う可能性が想定される場合、および物的損害のみの発生が想定される場合を表しています。 |

絵表示について次のような意味があります。



危険
一般的な警告
注意



火気厳禁



一般的な禁止



必ず行う



触れるな



分解禁止

⚠️ 危険

ガス漏れに気づいたら絶対に火をつけたり、電気器具のスイッチの「入・切」、電源プラグの抜き差し、周辺の電話を使用しない。
炎や火花で引火し、爆発事故を起こすことがあります。

- ① すぐに使用を中止しガス栓を開める。
- ② 窓や戸を開けガスを外へ出す。
- ③ お買い求めの販売店、またはもよりの大阪ガスに連絡する。



火気厳禁

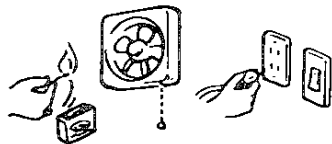

⚠️ 警告

使用ガスと、銘板に表示してあるガス種(ガスグループ)が合っていることを確認する。
転居したときも使用ガスと銘板の表示が合っているか確認する。

合っていない場合そのまま使用すると不完全燃焼により一酸化炭素中毒になったり、爆発着火でやけどしたりすることがあります。また故障の原因にもなります。

銘板は機器側面に貼ってあります。
使用ガスが不明なときは、お買い求めの販売店またはもよりの、大阪ガスにご相談ください。

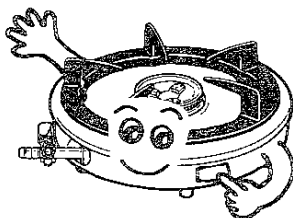

ガス種(ガスグループ)を確認

〈例〉 銘板(都市ガス12A用・13A用の場合)

形式の呼び

12A・13A

リンナイ 株式会社

安全上のご注意 必ずお守りください

警告

設置するときは可燃物との距離を確実に離す。
また設置後、機器の周囲を改造しない。

火災予防条例で定められています。必ず守ってください。
距離が近いと火災の原因になります。また可燃性の壁に
モルタル、タイル、ステンレス板などを直接取り付け
てご使用になった場合でも熱伝導で長年の間に可燃物が炭
化し火災になることがありますので必ず防火措置をして
ください。設置後、吊り戸棚などをつけると可燃物
との距離が守れなくなり火災の原因となります。



- ・守れない場合は別売の防熱板を取り付ける。
- ・可燃物との距離を確実にとる。

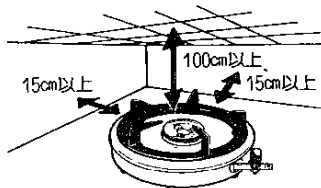

機器の下に新聞紙やビニールシートなど可燃物を敷かない。また周辺に可燃物を置いたり、可燃性ガス近くで使用しない。

引火して火災・爆発をおこすことがあります。
ふきん、カーテン、スプレー缶、ベンジンなどを置かないでください。

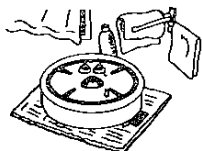

火をつけたまま離れない。就寝、外出をしない。吹きこぼれ等で火が消えた場合はすぐに器具栓つまみを「止」の位置に戻す。

調理中のものが異常過熱し火災、機器焼損の原因となります。特に天ぷら、揚げもの調理をしているときはその場を離れないでください。離れるときは消火してください。



また、吹きこぼれ等で火が消えた場合、生ガスは出続けますので、ただちに器具栓つまみを「止」の位置に戻してください。



器具栓つまみを「止」の位置に戻す

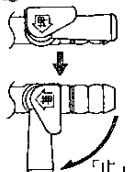

地震、火災、または使用中に異常を感じたときはすぐに使用中を中止する。
あわてずにガス栓を閉めてください。



ガス栓を閉める

幼いお子様だけで使わせない。
けがややけどをする恐れがあります。



禁止

お手入れが必要など以外では絶対に分解したり修理・改造は行わない。
ガス漏れや故障の原因になります。



分解禁止

使用中、持ち運ばない。

火がついたまま製品を動かすとやけどや火災の原因になります。



禁止

注意

ガス用ゴム管(内径9.5mmφ)以外は使わない、ひび割れたゴム管、古いゴム管は使わない。

ガス漏れの原因となります。ゴム管はJISまたは検査合格マークの入ったものを使用してください。
ビニール管は絶対に使わないでください。

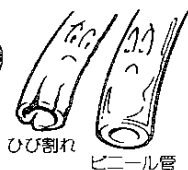

ひび割れ

ビニール管

ゴム管は機器に触れたり、下を通さない、また炎に近づけない。

使用時は周囲が高温になり、ゴム管がとけてガス漏れを起こすことがあります。



禁止



ゴム管の継ぎたし、二又分岐はしない。
ガス漏れや使用誤りなどで危険な場合があります。



禁止

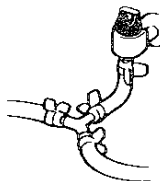

ゴム管はホースエンドおよびガス栓の赤線まで確実に差し込み、ゴム管止めて止める。

ゴム管が抜けたり、抜けかけたりすると、ガス中毒やガス爆発の原因になります。



赤線まで差し込む

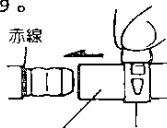

ゴム管 ゴム管止め(市販品)

安全上のご注意 必ずお守りください

⚠️ 注意

使用中、使用直後は器具栓つまみ以外は触れない。

やけどをすることがあります。特に幼いお子様がいるご家庭はご注意ください。



触れるな

使用後は消火を確認し就寝・外出時はガス栓を閉める。

消し忘れによる火災の原因になります。



ガス栓を閉める



やかん、なべなどの大きさに合わせて火力を調節する。

火力が強いとやかん、なべなどの取っ手が焼損したり、手に触れるとやけどをする原因になります。



なべなどの大きさに合わせて火力調節

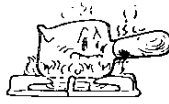

点火操作を繰り返すときは周囲にガスがなくなるまで待つ。

たまったガスに着火しやけどをする原因になります。



周囲にガスがなくなってから点火

トッププレートのしる受け部の上面をバーナーキャップにのせたり、斜めにしてセットしない。

バーナーの炎がしる受け部の下にもぐり込み、火災や機器焼損の原因になります。



禁止



点火時および使用中はバーナー付近に体の一部や衣服を近づけない。

炎や熱で衣服に燃え移ったり、やけどの原因になります。



禁止



バーナーキャップを水洗いしたときは、水気をじゅうぶん切ってからセットする。

炎口が詰まったまま使用すると異常燃焼の原因になります。



水を切る

アルミはく製する受け皿は使用しない。

炎が接触し異常過熱や不完全燃焼の原因になります。



禁止



使用中は換気をする。

一酸化炭素中毒の原因になります。



換気扇を回す

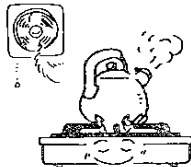

機器をおおようななべや鉄板などは使用しない。

不完全燃焼や異常過熱し機器焼損の原因になります。
φ28mm以上のなべは使用しないでください。



禁止

衣類の乾燥や練炭の火起こしなど調理以外の用途に使用しない。

火災や異常過熱し機器焼損の原因になります。



禁止



車両、船舶での使用はしない。

使用中に機器が傾いたりして、火災ややけどの原因になります。



禁止

各部のなまえ

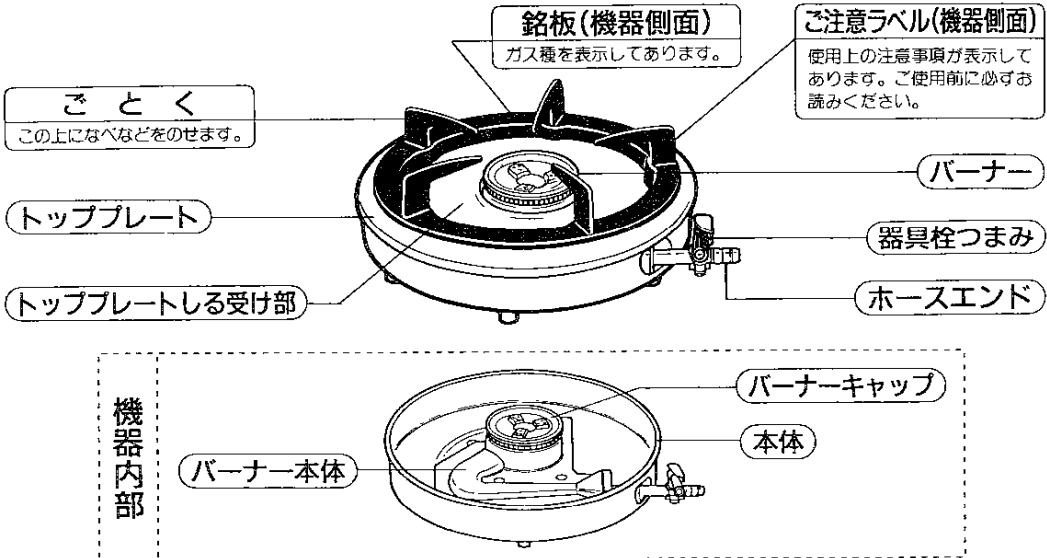

機器の設置

●設置前の準備と確認

- ・形式の呼び、ガス種、製造年月は機器側面の銘板に表示してあります。
- ・銘板のガス(ガスグループ)と使用ガスが合っているか確認します。
- ・輸送のため各部分にあて紙や包装部材がありますので全部取り除いてください。

●部品の取り付け

○トップレート

トップレートは、表裏を確認して、確実に本体にセットして、トップレートのしる受け部の上面が、バーナー本体より下になるようにしてください。

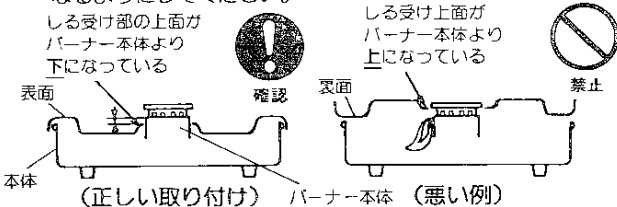

○バーナーキャップ

バーナーキャップはギザギザ下になるようにはめ込みます。取り付けるときはバーナーキャップを2~3回、回してバーナー本体との間に浮き、傾きがないように取り付けます。

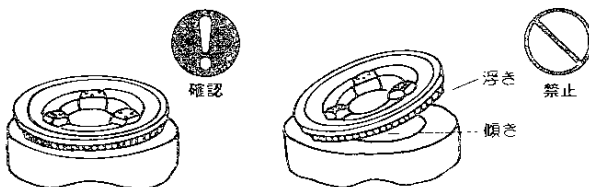

形式の呼び ガス種(ガスグループ)

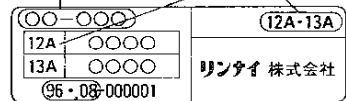

製造年月

(例：都市ガス12A用・13A用の場合)

⚠注意

トップレートのしる受け部の上面をバーナーキャップにのせたり、斜めにしてセットしない。

バーナーの炎がしる受け部の下にもぐり込み火災や機器焼損の原因になります。



🙏お願い

トップレートとバーナーキャップを取り付けた後、炎が機器の内部で燃えていないかどうか確認してください。

● 設置場所および周囲の防火措置

■ 次のような場所に設置してください。

- ・ 強い風の吹き込まない場所
- ・ 丈夫で水平な場所
- ・ 落下物の危険のない場所
- ・ 付近にカーテンなど燃えやすいものがない場所
- ・ 上に樹脂製の照明器具のない場所
- ・ 上に湯沸器がない場所

■ 周囲に可燃物(木製の壁、たななど)のある場合は、次のように設置してください。

- ・ トッププレートより上の側面および後面は15cm以上、上部はトッププレート上面より100cm以上離して設置します。

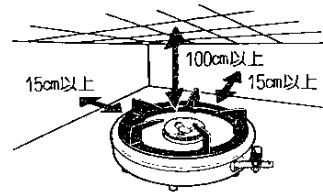

■ 可燃性の壁(モルタル、タイル、ステンレス板などを張りつけた可燃性の壁も含む)から15cm以上、また、上部は機器上面から100cm以上離して設置できない場合は壁面に別売の防熱板を取り付けてから設置します。

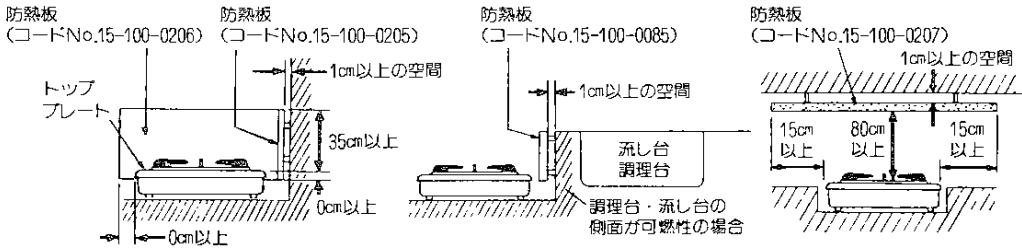

お願い

- 防熱板については、お買い求めの販売店、大阪ガスサービスショップ、または大阪ガスでお求めください。
- 指定の防熱板以外は絶対に使用しないでください。

⚠ 警告

設置するときは可燃物との距離を確実に離す。(火災予防条例で規制されています) 距離が近いと火災の原因になります。

● ゴム管の接続

ガス用ゴム管(内径9.5mmφ、JISマーク入り)を用い折れたり、ねじれたりしないようにしてガス栓と機器のホースエンドとを接続します。

このときゴム管は赤線までしっかり差し込みゴム管止めで固定してください。また機器に触れないようにして接続します。

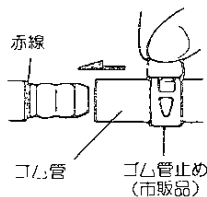
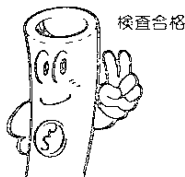

⚠ 注意

ゴム管は機器に触れたり、下を通さない、また炎に近づけない。使用時は周囲が高温になりゴム管かよってガス漏れを起こすことがあります。



使いかた

器具栓つまみが「止」の位置にあることを確かめ、ガス栓を全開にしてください。

1. 点 火

マッチ等にて火をつけ、安全弁を矢印(→)の方向に押しながら、器具栓つまみを「開」の位置にして点火します。

お願い

- しばらく使わないで点火するときは、ゴム管内に空気が入って点火しにくいことがあります。この場合は3~4回点火操作を繰り返してください。

点火

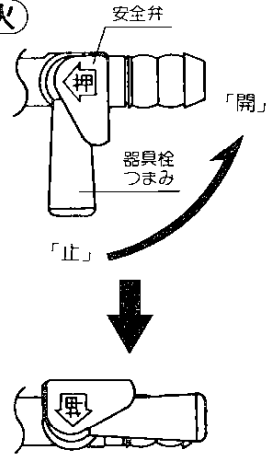

2. 火力調節

器具栓つまみを「止」と「開」の間でゆっくり動かして適当な炎に加減します。

警告

吹きこぼれ等で火が消えた場合はすぐに器具栓つまみを「止」の位置に戻す。

吹きこぼれ等で火が消えた場合、生ガスは出続けますので、ただちに器具栓つまみを「止」の位置に戻してください。



器具栓つまみを「止」の位置に戻す

火力調節

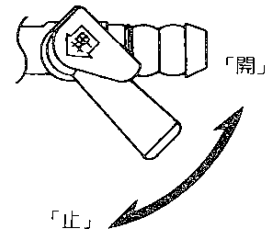

お願い

- 弱火でのご使用のときは、風などでバーナーの炎が消えやすいので、吹き消えに注意し、必ず燃焼していることを確かめてください。

3. 消 火

器具栓つまみを「止」の位置まで確実に戻し、消火します。消火したことを必ず確認してください。

消火

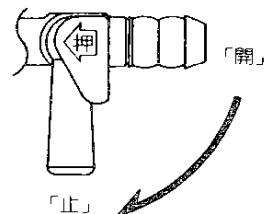

日常の点検とお手入れのしかた

⚠警告

点検・お手入れが必要なところ以外は絶対に分解したり、修理・改造は行わない。

ガス漏れや故障の原因になります。



分解禁止

お願い

- 点検・お手入れの前には必ずガス栓を閉じ、機器が冷えてから行ってください。
- けがをしないように手袋などをはめて行ってください。
- 機器本体に水をかけたり、丸洗いしないでください。

日常の点検

- 機器周辺に燃えやすいものが置いてありませんか。
- バーナーキャップ、トッププレートなどは正しくセットされていますか。
- ゴム管の接続は確実ですか。
- ゴム管は傷んでいませんか。
- バーナーが煮汁などでつまっていませんか。

お手入れ

お願い

- アルカリ性洗剤を使用しますと機器の塗装がはがれることがありますので使用しないでください。
- 機器本体には安全に関する注意ラベルが貼ってあります。汚れたり読めなくなったときは、やわらかい布などで汚れをふきとってください。また、お手入れの際にははがれないようご注意ください。もしはがれたり読めなくなった場合は、お買い求めの販売店または大阪ガスサービスショップ、または大阪ガスで新しいラベルを再購入のうえ、貼り替えてください。

トッププレート

- 表面が汚れたら、そのつどぬれふきんでふきとります。
- 汚れのひどいときは、中性洗剤で汚れた部分を湿らせておき、しばらくしてからスポンジたわしや布などでふきとります。

機器本体・ごとく

- 中性洗剤(食器野菜洗い用)で汚れを落とし乾いた布で水気を十分ふきとります。

バーナーキャップ

水洗いする

(煮こぼれて目づまりしたり汚れがひどい場合は、ブラシまたはキリ状のもの(はり金など)で掃除する)

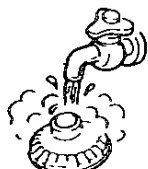

水洗いする

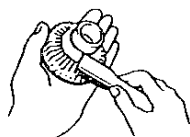

ブラシで目づまりを取り除く



キリ状のもので目づまりを取り除く

お願い

- 水洗いした後必ず水気をとってください。(異常燃焼の原因)
- 取り付け後、正常に燃焼するか確認してください。

長期間使用しない場合のお願い

- お部屋のガス栓を必ず閉めてください。
- ほこりの侵入防止のため、ホースエンドの入口にキャップなどをしてください。
- お手入れをしておくこと次回使用するとき便利です。

故障かな?と思ったら

調べてみると故障でない場合がよくあります。修理を依頼する前に、もう一度チェックしてください。

| 現象 | 原因 | 処置 | 参照ページ |
|------------|-----------------|---|-------|
| 点火しない | バーナーキャップの取り付け不良 | 正しくセットしてください。 | P4 |
| | ガス栓の開き忘れ | ガス栓を全開にしてください。 | P6 |
| 点火しにくい | ガス栓の開き不足 | ガス栓を全開にしてください。 | P6 |
| | バーナーキャップの取り付け不良 | 正しくセットしてください。 | P4 |
| | ゴム管の折れ曲がり、つぶれ | ゴム管の折れ曲がり、つぶれを直してください。 | — |
| | 配管中に空気が残っている | 点火操作を繰り返してください。 ※はじめての場合は点火するまで時間がガカリます。 | P6 |
| 異常音を立てて燃える | バーナーキャップ炎口づまり | 炎口を掃除してください。 | P7 |
| | バーナーキャップの取り付け不良 | 正しくセットしてください。 | P4 |
| 爆発的に点火する | バーナーキャップの取り付け不良 | 正しくセットしてください。 | P4 |
| 黄炎で燃える | バーナーキャップ炎口づまり | 炎口を掃除してください。 | P7 |
| 炎が安定しない | バーナーキャップの取り付け不良 | 正しくセットしてください。 | P4 |

- ◆朝一番など、長時間ガス栓を閉じていたときは、すぐに点火しないことがあります。機器配管内の空気が抜け、バーナーが点火するまで数回、点火操作をしてください。
- ◆なお、異常のあるときやおわかりにならないときは、お買い求めの販売店、またはもよりの大阪ガスサービスショップ、もしくは大阪ガスへご連絡ください。不完全な処置は事故のもとになります。

アフターサービス

(1)点検・修理を依頼される前に

8ページの「故障かな?と思ったら」の項を見てもう一度ご確認ください。確認のうえそれでも不具合な場合、あるいはご不明な場合は、ご自分で修理なさらないでお買い求めの販売店、またはもよりの大阪ガスサービスショップ、もしくは大阪ガスにご連絡ください。

●ご連絡の際には次のことをお知らせください。

- 品名……ガス-□コンロ
- 品番……本体の側面に貼付してあります。

例 (N)10-025(U)

大阪ガス株式会社 05

- 故障、異常の現象……できるだけ詳しく
- お客様名、住所、電話番号

(2)保証について

保証書に記載のように、機器の故障について修理いたします。詳しくは、保証書をご覧ください。保証書を紛失されますと無料修理期間であっても修理費をいただく場合がありますので、この取扱説明書とともに大切に保管してください。

(3)保修用性能部品の最低保有期間

この製品の保修用性能部品（機能維持のために必要な部品）の最低保有期間は製造打切り後6年です。

(4)ガスの種類の異なる地域へ転居されるとき

ガスの種類は、LPガス、都市ガス（都市ガスには13種類あります）があります。ガスの種類の異なる地域へ転居される場合には、改造・調整が必要です。この改造・調整に伴う費用は、保証期間中でありまして有料となります。ただし、ガスの種類によっては改造、調整できない場合もあります。

仕様

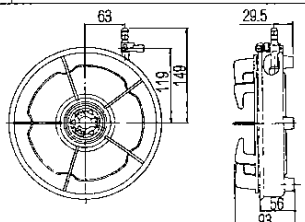
| 品名 | ガス-□コンロ | 使用ガス 都市ガスグループ | 1時間当たりのガス消費量 | ガス接続 |
|--------|-----------------------------|---|--------------------|----------------------|
| 品番 | 10-025 | 都市 | 13 A | 9.5mmφ ガス用 ゴム管 |
| | | ガス用 | 12 A | |
| 型式名 | RA-1EC | LPガス | 2.46kW (0.176kg/h) | |
| 点火方式 | マッチ点火 |  <p>(単位: mm)</p> | | |
| 外形寸法 | 高さ 幅 奥行 93mm×240mm×269mm | | | |
| 質量(本体) | 1.3kg | | | |
| 付属品 | 取扱説明書、保証書 | | | |

大阪ガスのお問い合わせ先

| | | |
|----------|-----------------------|---------------------|
| 大阪事業本部 | 〒550 大阪市西区千代崎3丁目南2-37 | 電話 大阪 06 (586)1122 |
| 南部事業本部 | 〒590 堺市住吉橋町2-2-19 | 電話 堺 0722(38)1131 |
| 和歌山支社 | 〒640 和歌山市本町1-5 | 電話 和歌山 0734(31)2481 |
| 北東部事業本部 | 〒578 東大阪市稲葉2-3-17 | 電話 河内 0729(62)1131 |
| 北部事業所 | 〒569 高槻市藤の里町39-6 | 電話 高槻 0726(71)0361 |
| 奈良支社 | 〒631 奈良市学園北2-4-1 | 電話 奈良 0742(44)1111 |
| 兵庫事業本部 | 〒650 神戸市中央区東川崎町1-8-2 | 電話 神戸 078(360)3100 |
| 姫路支社 | 〒670 姫路市神屋町4-8 | 電話 姫路 0792(85)2221 |
| 豊岡支社 | 〒668 豊岡市三坂町6-57 | 電話 豊岡 0796(23)2221 |
| 京滋事業本部 | 〒600 京都市下京区中堂寺粟田町1 | 電話 京都 075(311)7381 |
| 滋賀支社 | 〒525 草津市西大路町5-34 | 電話 草津 0775(62)5311 |
| 滋賀東支社 | 〒522 彦根市大東町12-11 | 電話 彦根 0749(22)3131 |
| 長浜営業センター | 〒526 長浜市南呉服町3-4 | 電話 長浜 0749(62)7171 |
| 本社 | 〒541 大阪市中央区平野町4-1-2 | 電話 大阪 06 (202)2221 |

大阪ガス株式会社

 危険

ガスくさいときはガス栓を閉め、窓を全開にしてから（火気に注意して）大阪ガスにご連絡ください。